

Θεσσαλονίκη, 04-03-2026

Αρ. Πρωτ. 1122/2026

Πληροφορίες :

Ευτυχία Πετρίδου

Ταχ. Διεύθυνση :

Κολοκοτρώνη 21, Μονή Λαζαριστών,
Σταυρούπολη

Ταχ. Κώδικας : 54630, Θεσσαλονίκη

Τηλέφωνο : 2310 589144

Fax : 2310 600123

E-mail: Eftihia.petridou@momus.gr

ΤΕΥΧΟΣ ΔΙΑΚΗΡΥΞΗΣ ΑΡ. 06/2026

ΗΛΕΚΤΡΟΝΙΚΟΣ ΑΝΟΙΚΤΟΣ ΔΙΑΓΩΝΙΣΜΟΣ ΚΑΤΩ ΤΩΝ ΟΡΙΩΝ

**ΓΙΑ ΤΗΝ ΠΑΡΟΧΗ ΥΠΗΡΕΣΙΩΝ ΚΑΤΑΣΚΕΥΗΣ ΚΑΙ ΔΙΑΜΟΡΦΩΣΗΣ ΤΩΝ ΕΚΘΕΣΙΑΚΩΝ ΧΩΡΩΝ ΣΤΟΥΣ ΟΠΟΙΟΥΣ ΘΑ
ΠΑΡΟΥΣΙΑΣΤΟΥΝ ΤΑ ΕΡΓΑ ΣΤΟ ΠΛΑΙΣΙΟ ΥΛΟΠΟΙΗΣΗΣ ΤΗΣ BIENNALE 9 - CPV 45212000-6**

Κριτήριο Ανάθεσης : η πλέον συμφέρουσα από οικονομική άποψη προσφορά βάσει σχέσης ποιότητας τιμής

Προϋπολογισμός: 191.121,58 € συμπεριλαμβανομένου ΦΠΑ

Ημερομηνία Διενέργειας Διαγωνισμού: 26-03-2026

Καταληκτική Ημερομηνία Υποβολής Προσφορών: 19-03-2026

ΘΕΣΣΑΛΟΝΙΚΗ, 2026

5. ΕΙΔΙΚΟΙ ΟΡΟΙ ΕΚΤΕΛΕΣΗΣ ΤΗΣ ΣΥΜΒΑΣΗΣ	45
5.1 ΤΡΟΠΟΣ ΠΛΗΡΩΜΗΣ	45
5.2 ΚΗΡΥΞΗ ΟΙΚΟΝΟΜΙΚΟΥ ΦΟΡΕΑ ΕΚΠΤΩΤΟΥ - ΚΥΡΩΣΕΙΣ	45
5.3 ΔΙΟΙΚΗΤΙΚΕΣ ΠΡΟΣΦΥΓΕΣ ΚΑΤΑ ΤΗ ΔΙΑΔΙΚΑΣΙΑ ΕΚΤΕΛΕΣΗΣ ΤΩΝ ΣΥΜΒΑΣΕΩΝ	47
5.4 ΔΙΚΑΣΤΙΚΗ ΕΠΙΛΥΣΗ ΔΙΑΦΟΡΩΝ.....	47
6. ΧΡΟΝΟΣ ΚΑΙ ΤΡΟΠΟΣ ΕΚΤΕΛΕΣΗΣ	48
6.1 ΠΑΡΑΚΟΛΟΥΘΗΣΗ ΤΗΣ ΣΥΜΒΑΣΗΣ	48
6.2 ΔΙΑΡΚΕΙΑ ΣΥΜΒΑΣΗΣ.....	48
6.3 ΠΑΡΑΛΑΒΗ ΤΟΥ ΑΝΤΙΚΕΙΜΕΝΟΥ ΤΗΣ ΣΥΜΒΑΣΗΣ	48
6.4 ΑΠΟΡΡΙΨΗ ΠΑΡΑΔΟΤΕΩΝ – ΑΝΤΙΚΑΤΑΣΤΑΣΗ.....	49
6.5 ΑΝΑΠΡΟΣΑΡΜΟΓΗ ΤΙΜΗΣ.....	49
ΠΑΡΑΡΤΗΜΑΤΑ.....	50
ΠΑΡΑΡΤΗΜΑ Ι – ΑΝΑΛΥΤΙΚΗ ΠΕΡΙΓΡΑΦΗ ΦΥΣΙΚΟΥ ΚΑΙ ΟΙΚΟΝΟΜΙΚΟΥ ΑΝΤΙΚΕΙΜΕΝΟΥ ΤΗΣ ΣΥΜΒΑΣΗΣ.....	50
ΠΑΡΑΡΤΗΜΑ ΙΙ – ΠΙΝΑΚΕΣ ΣΥΜΜΟΡΦΩΣΗΣ	62
ΠΑΡΑΡΤΗΜΑ ΙΙΙ – ΕΕΕΣ	75
ΠΑΡΑΡΤΗΜΑ ΙV – ΥΠΟΔΕΙΓΜΑ ΒΙΟΓΡΑΦΙΚΟΥ ΣΗΜΕΙΩΜΑΤΟΣ.....	76
ΠΑΡΑΡΤΗΜΑ V – ΥΠΟΔΕΙΓΜΑ ΟΙΚΟΝΟΜΙΚΗΣ ΠΡΟΣΦΟΡΑΣ.....	78
ΠΑΡΑΡΤΗΜΑ VI – ΥΠΟΔΕΙΓΜΑΤΑ ΕΓΓΥΗΤΙΚΩΝ ΕΠΙΣΤΟΛΩΝ	90
ΠΑΡΑΡΤΗΜΑ VII – ΠΙΝΑΚΑΣ ΑΝΤΙΣΤΟΙΧΙΣΗΣ ΛΟΓΩΝ ΑΠΟΚΛΕΙΣΜΟΥ-ΚΡΙΤΗΡΙΩΝ ΠΟΙΟΤΙΚΗΣ ΕΠΙΛΟΓΗΣ ΚΑΙ ΑΠΟΔΕΙΚΤΙΚΩΝ ΜΕΣΩΝ	93
ΠΑΡΑΡΤΗΜΑ VIII – ΕΝΗΜΕΡΩΣΗ ΓΙΑ ΤΗΝ ΠΡΟΣΤΑΣΙΑ ΠΡΟΣΩΠΙΚΩΝ ΔΕΔΟΜΕΝΩΝ.....	98
ΠΑΡΑΡΤΗΜΑ ΙΧ – ΣΧΕΔΙΟ ΣΥΜΒΑΣΗΣ	99
ΠΑΡΑΡΤΗΜΑ Χ – ΠΑΡΑΡΤΗΜΑ ΣΧΕΔΙΩΝ ΑΡΧΙΤΕΚΤΟΝΙΚΗΣ ΜΕΛΕΤΗΣ	109

1. ΑΝΑΘΕΤΟΥΣΑ ΑΡΧΗ ΚΑΙ ΑΝΤΙΚΕΙΜΕΝΟ ΣΥΜΒΑΣΗΣ

1.1 Στοιχεία Αναθέτουσας Αρχής

Επωνυμία	Μητροπολιτικός Οργανισμός Μουσείων Εικαστικών Τεχνών Θεσσαλονίκης (MOMUS)
Ταχυδρομική διεύθυνση	Κολοκοτρώνη 21, Μονή Λαζαριστών
Πόλη	Θεσσαλονίκη
Ταχυδρομικός Κωδικός	56430
Χώρα	ΕΛΛΑΔΑ
Κωδικός NUTS	EL522
Τηλέφωνο	+302310589144
Φαξ	+30 2310600123
Ηλεκτρονικό Ταχυδρομείο (e-mail)	eftihia.petridou@momus.gr
Αρμόδιος για πληροφορίες	Ευτυχία Πετρίδου
Γενική Διεύθυνση στο διαδίκτυο (URL)	https://www.momus.gr/
Διεύθυνση του προφίλ αγοραστή στο διαδίκτυο (URL)	https://www.momus.gr/

Είδος Αναθέτουσας Αρχής

Η Αναθέτουσα Αρχή είναι ο Μητροπολιτικός Οργανισμός Μουσείων Εικαστικών Τεχνών Θεσσαλονίκης και είναι Νομικό Πρόσωπο Ιδιωτικού Δικαίου εποπτευόμενο από το Υπουργείο Πολιτισμού και Αθλητισμού και αποτελεί οργανισμό δημοσίου δικαίου κατά την έννοια του άρθρου 2 παρ.1 περ. (4) Ν. 4412/2016

Κύρια δραστηριότητα Α.Α.

Η κύρια δραστηριότητα της Αναθέτουσας Αρχής είναι ο Πολιτισμός.

Στοιχεία Επικοινωνίας

- α) Τα έγγραφα της σύμβασης είναι διαθέσιμα για ελεύθερη, πλήρη, άμεση & δωρεάν ηλεκτρονική πρόσβαση μέσω της διαδικτυακής πύλης (www.promitheus.gov.gr) του ΟΠΣ ΕΣΗΔΗΣ
- β) Κάθε είδους επικοινωνία και ανταλλαγή πληροφοριών πραγματοποιείται μέσω του ΕΣΗΔΗΣ Προμήθειες και Υπηρεσίες (εφεξής ΕΣΗΔΗΣ), το οποίο είναι προσβάσιμο από τη Διαδικτυακή Πύλη (www.promitheus.gov.gr) του ΟΠΣ ΕΣΗΔΗΣ
- γ) Περαιτέρω πληροφορίες είναι διαθέσιμες από :
www.promitheus.gov.gr, την ιστοσελίδα του Μητροπολιτικού Οργανισμού Μουσείων Εικαστικών Τεχνών Θεσσαλονίκης <https://www.momus.gr/prokyrikseis>
- δ) Η ηλεκτρονική επικοινωνία απαιτεί την χρήση εργαλείων και συσκευών που δεν είναι γενικώς διαθέσιμα. Η απεριόριστη, πλήρης, άμεση και δωρεάν πρόσβαση στα εν λόγω εργαλεία και συσκευές είναι δυνατή στην διεύθυνση (URL) : www.promitheus.gov.gr

1.2 Στοιχεία Διαδικασίας-Χρηματοδότηση

Είδος διαδικασίας

Ο διαγωνισμός θα διεξαχθεί με την ανοικτή διαδικασία του άρθρου 27 του ν. 4412/16.

Χρηματοδότηση της σύμβασης

όργανα που επιβλέπουν την εκτέλεση των δημοσίων συμβάσεων και τις αρμόδιες δημόσιες αρχές και υπηρεσίες που ενεργούν εντός των ορίων της ευθύνης και της αρμοδιότητάς τους.

β) δεν θα ενεργήσουν αθέμιτα, παράνομα ή καταχρηστικά καθ' όλη τη διάρκεια της διαδικασίας ανάθεσης, αλλά και κατά το στάδιο εκτέλεσης της σύμβασης, εφόσον επιλεγούν.

γ) λαμβάνουν τα κατάλληλα μέτρα για να διαφυλάξουν την εμπιστευτικότητα των πληροφοριών που έχουν χαρακτηριστεί ως τέτοιες.

2. ΓΕΝΙΚΟΙ ΚΑΙ ΕΙΔΙΚΟΙ ΟΡΟΙ ΣΥΜΜΕΤΟΧΗΣ

2.1 Γενικές Πληροφορίες

2.1.1 Έγγραφα της σύμβασης

Τα έγγραφα της παρούσας διαδικασίας σύναψης είναι τα ακόλουθα:

1. η παρούσα Διακήρυξη της Σύμβασης με τα παραρτήματα της, όπως αυτή έχει δημοσιευτεί στο ΕΣΗΔΗΣ,
2. το Ευρωπαϊκό Ενιαίο Έγγραφο Σύμβασης [ΕΕΕΣ],
3. οι συμπληρωματικές πληροφορίες που τυχόν παρέχονται στο πλαίσιο της διαδικασίας, ιδίως σχετικά με τις προδιαγραφές και τα σχετικά δικαιολογητικά
4. το σχέδιο της σύμβασης με τα παραρτήματά της.

2.1.2 Επικοινωνία - Πρόσβαση στα έγγραφα της Σύμβασης

Όλες οι επικοινωνίες σε σχέση με τα βασικά στοιχεία της διαδικασίας σύναψης της σύμβασης, καθώς και όλες οι ανταλλαγές πληροφοριών, ιδίως η ηλεκτρονική υποβολή, εκτελούνται με τη χρήση της πλατφόρμας του Εθνικού Συστήματος Ηλεκτρονικών Δημοσίων Συμβάσεων (ΕΣΗΔΗΣ), η οποία είναι προσβάσιμη μέσω της Διαδικτυακής πύλης (www.promitheus.gov.gr).

2.1.3 Παροχή Διευκρινίσεων

Τα σχετικά αιτήματα παροχής διευκρινίσεων υποβάλλονται ηλεκτρονικά, το αργότερο τέσσερις (4) ημέρες πριν την καταληκτική ημερομηνία υποβολής προσφορών και απαντώνται αντίστοιχα, στο πλαίσιο της παρούσας, στη σχετική ηλεκτρονική διαδικασία σύναψης δημόσιας σύμβασης στην πλατφόρμα του ΕΣΗΔΗΣ, η οποία είναι προσβάσιμη μέσω της Διαδικτυακής πύλης (www.promitheus.gov.gr). Αιτήματα παροχής συμπληρωματικών πληροφοριών – διευκρινίσεων υποβάλλονται από εγγεγραμμένους στο σύστημα οικονομικούς φορείς, δηλαδή από εκείνους που διαθέτουν σχετικά διαπιστευτήρια που τους έχουν χορηγηθεί (όνομα χρήστη και κωδικό πρόσβασης) και απαραίτητα το ηλεκτρονικό αρχείο με το κείμενο των ερωτημάτων είναι ηλεκτρονικά υπογεγραμμένο. Αιτήματα παροχής διευκρινίσεων που είτε υποβάλλονται με άλλο τρόπο είτε το ηλεκτρονικό αρχείο που τα συνοδεύει δεν είναι ηλεκτρονικά υπογεγραμμένο, δεν εξετάζονται.

Η αναθέτουσα αρχή παρατείνει την προθεσμία παραλαβής των προσφορών, ούτως ώστε όλοι οι ενδιαφερόμενοι οικονομικοί φορείς να μπορούν να λάβουν γνώση όλων των αναγκαίων πληροφοριών για την κατάρτιση των προσφορών στις ακόλουθες περιπτώσεις:

α) όταν, για οποιονδήποτε λόγο, πρόσθετες πληροφορίες, αν και ζητήθηκαν από τον οικονομικό φορέα έγκαιρα δεν έχουν παρασχεθεί το αργότερο τέσσερις (4) ημέρες πριν από την προθεσμία που ορίζεται για την παραλαβή των προσφορών,

β) όταν τα έγγραφα της σύμβασης υφίστανται σημαντικές αλλαγές.

Η διάρκεια της παράτασης θα είναι ανάλογη με τη σπουδαιότητα των πληροφοριών που ζητήθηκαν ή των αλλαγών.

Όταν οι πρόσθετες πληροφορίες δεν έχουν ζητηθεί έγκαιρα ή δεν έχουν σημασία για την προετοιμασία κατάλληλων προσφορών, η παράταση της προθεσμίας εναπόκειται στη διακριτική ευχέρεια της αναθέτουσας αρχής.

Η αναθέτουσα αρχή, με αιτιολογημένη απόφασή της, δύναται να παρατείνει την προθεσμία παραλαβής των προσφορών, τηρουμένων σε κάθε περίπτωση των αρχών της ίσης μεταχείρισης και της διαφάνειας.

Τροποποίηση των όρων της διαγωνιστικής διαδικασίας (πχ αλλαγή/μετάθεση της καταληκτικής ημερομηνίας υποβολής προσφορών, καθώς και σημαντικές αλλαγές των εγγράφων της σύμβασης, σύμφωνα με την προηγούμενη παράγραφο) δημοσιεύεται στο ΚΗΜΔΗΣ.

αποτελείται αυτός. Σε περίπτωση νεοσύστατου νομικού προσώπου, το οποίο συμμετέχει ως μέλος σε ένωση – κοινοπραξία, είναι υποχρεωτική η κατάθεση προσωρινών ισολογισμών ή οποιουδήποτε άλλου αποδεικτικού εγγράφου για τη χρηματοοικονομική κατάσταση του συμμετέχοντος. Σε περίπτωση συμμετέχοντος που δεν έχει κατά νόμο υποχρέωση δημοσίευσης ισολογισμών, είναι υποχρεωτική η κατάθεση Υπεύθυνης Δήλωσης περί του κύκλου εργασιών της τριετίας 2023, 2024, 2025.

Εάν ο οικονομικός φορέας, για βάσιμο λόγο, δεν είναι σε θέση να προσκομίσει τα ανωτέρω δικαιολογητικά, μπορεί να αποδεικνύει την οικονομική και χρηματοοικονομική του επάρκεια με οποιοδήποτε άλλο κατάλληλο έγγραφο.

Σε περίπτωση που πρόκειται για φυσικό πρόσωπο, αντίστοιχες Δηλώσεις Φόρου Εισοδήματος ή Εκκαθαριστικά Σημειώματα ή άλλα κατάλληλα έγγραφα και δικαιολογητικά. Σε περίπτωση υποβολής κοινής προσφοράς, τα παραπάνω δικαιολογητικά και δηλώσεις πρέπει να κατατεθούν για καθέναν από τους συμμετέχοντες σε κοινή προσφορά. **B.4.** Για την απόδειξη της τεχνικής και επαγγελματικής ικανότητας της παραγράφου 2.2.6 οι οικονομικοί φορείς προσκομίζουν:

α) Κατάλογο και συνοπτική περιγραφή των έργων σύμφωνα με τα οριζόμενα στην παράγραφο 2.2.6. Η παρουσίαση των σχετικών έργων θα γίνει σύμφωνα με το παρακάτω υπόδειγμα:

A/A	Πελάτης	Σύντομη περιγραφή	Διάρκεια εκτέλεσης (από-έως)	Προϋπολογισμός χωρίς ΦΠΑ	Συνοπτική περιγραφή συνεισφοράς στο έργο	Ποσοστό συμμετοχής στο έργο (προϋπολογισμός)	Στοιχείο τεκμηρίωσης ολοκλήρωσης (τύπος & ημερομηνία)	Στοιχείο τεκμηρίωσης αξίας (τύπος & ημερομηνία)

Ως στοιχείο τεκμηρίωσης για την ολοκλήρωση των έργων που αναφέρονται στον παραπάνω κατάλογο λαμβάνονται υπόψη πιστοποιητικά από πελάτες και σχετικές βεβαιώσεις για την υλοποίηση τους ως εξής: - Εάν ο Πελάτης είναι δημόσιος φορέας, ως στοιχείο τεκμηρίωσης υποβάλλεται πιστοποιητικό που συντάσσεται από την αρμόδια δημόσια αρχή ή πρωτόκολλο Οριστικής παραλαβής από την αρμόδια αρχή. - Εάν ο Πελάτης είναι ιδιώτης, ως στοιχείο τεκμηρίωσης υποβάλλεται υπεύθυνη δήλωση – βεβαίωση καλής εκτέλεσης του Πελάτη ή, εάν τούτο δεν είναι δυνατόν, με υπεύθυνη δήλωση του οικονομικού φορέα ή η σύμβαση ή τα Τιμολόγια του υποψήφιου αναδόχου προς αυτόν - Εάν ο υποψήφιος οικονομικός φορέας έχει υλοποιήσει το έργο ως μέλος Ένωσης ή Κοινοπραξίας ή ως Υπεργολάβος, προσκομίζει επιπρόσθετα και αντίγραφο του Συμφωνητικού ή οποιουδήποτε άλλο έγγραφο που να αποδεικνύει το ποσοστό συμμετοχής του. Ως στοιχείο τεκμηρίωσης για την αξία των έργων που αναφέρονται στον παραπάνω κατάλογο λαμβάνονται υπόψη συμβάσεις, τιμολόγια ή οποιουδήποτε άλλο έγγραφο που να αποδεικνύει την αξία των έργων.

β) Πίνακα με την προτεινόμενη στελέχωση της Ομάδας Έργου (συμπεριλαμβανομένου του Υπεύθυνου Έργου) σύμφωνα με το ακόλουθο υπόδειγμα:

A/A	Όνοματεπώνυμο	Επωνυμία Εταιρείας (σε περίπτωση ένωσης κοινοπραξίας) ή	Θέση στην Ομάδα Έργου	Αρμοδιότητες/ καθήκοντα	Δεξιότητες / Γνωστικό πεδίο

α) Βιογραφικά των μελών της Ομάδας Έργου,

β) η οποία περιέχει ατελείς, ελλιπείς, ασαφείς ή λανθασμένες πληροφορίες ή τεκμηρίωση, συμπεριλαμβανομένων των πληροφοριών που περιέχονται στο ΕΕΕΣ, εφόσον αυτές δεν επιδέχονται συμπλήρωση, διόρθωση, αποσαφήνιση ή διευκρίνιση ή, εφόσον επιδέχονται, δεν έχουν αποκατασταθεί από τον προσφέροντα, εντός της προκαθορισμένης προθεσμίας, σύμφωνα το άρθρο 102 του ν. 4412/2016 και την παρ. 3.1.2.1 της παρούσας διακήρυξης,

γ) για την οποία ο προσφέρων δεν παράσχει τις απαιτούμενες εξηγήσεις, εντός της προκαθορισμένης προθεσμίας ή η εξήγηση δεν είναι αποδεκτή από την αναθέτουσα αρχή σύμφωνα με την παρ. 3.1.2.1 της παρούσας και τα άρθρα 102 και 103 του ν. 4412/2016,

δ) η οποία είναι εναλλακτική προσφορά,

ε) η οποία υποβάλλεται από έναν προσφέροντα που έχει υποβάλλει δύο ή περισσότερες προσφορές,

στ) η οποία είναι υπό αίρεση,

ζ) η οποία θέτει όρο αναπροσαρμογής,

η) για την οποία ο προσφέρων δεν παράσχει, εντός αποκλειστικής προθεσμίας είκοσι (20) ημερών από την κοινοποίηση σε αυτόν σχετικής πρόσκλησης της αναθέτουσας αρχής, εξηγήσεις αναφορικά με την τιμή ή το κόστος που προτείνει σε αυτήν, στην περίπτωση που η προσφορά του φαίνεται ασυνήθιστα χαμηλή σε σχέση με τις υπηρεσίες, σύμφωνα με την παρ. 1 του άρθρου 88 του ν.4412/2016,

θ) εφόσον διαπιστωθεί ότι είναι ασυνήθιστα χαμηλή διότι δε συμμορφώνεται με τις ισχύουσες υποχρεώσεις της παρ. 2 του άρθρου 18 του ν.4412/2016,

ι) η οποία παρουσιάζει αποκλίσεις ως προς τους όρους και τις τεχνικές προδιαγραφές της σύμβασης,

ια) η οποία παρουσιάζει ελλείψεις ως προς τα δικαιολογητικά που ζητούνται από τα έγγραφα της παρούσας διακήρυξης, εφόσον αυτές δεν θεραπευτούν από τον προσφέροντα με την υποβολή ή τη συμπλήρωσή τους, εντός της προκαθορισμένης προθεσμίας, σύμφωνα με τα άρθρα 102 και 103 του ν.4412/2016,

ιβ) εάν από τα δικαιολογητικά του άρθρου 103 του ν. 4412/2016, που προσκομίζονται από τον προσωρινό ανάδοχο, δεν αποδεικνύεται η μη συνδρομή των λόγων αποκλεισμού της παραγράφου 2.2.3 της παρούσας ή η πλήρωση μιας ή περισσότερων από τις απαιτήσεις των κριτηρίων ποιοτικής επιλογής, σύμφωνα με τις παραγράφους 2.2.4. επ., περί κριτηρίων επιλογής,

ιγ) εάν κατά τον έλεγχο των ως άνω δικαιολογητικών του άρθρου 103 του ν.4412/2016, διαπιστωθεί ότι τα στοιχεία που δηλώθηκαν, σύμφωνα με το άρθρο 79 του ν. 4412/2016, είναι εκ προθέσεως απατηλά, ή ότι έχουν υποβληθεί πλαστά αποδεικτικά στοιχεία

ιδ) η) η οποία εμφανίζει οποιοδήποτε στοιχείο της προσφερόμενης τιμής σε είδος, προϊόν ή σε μερικό ή γενικό σύνολο σε άλλο μέρος πλην της Οικονομικής Προσφοράς.

απόρριψη της πρότασης. Αν αυτός δεν δεχθεί την πρόταση σύναψης σύμβασης, η αναθέτουσα αρχή προσκαλεί τον επόμενο υποψήφιο κατά σειρά κατάταξης, ακολουθώντας κατά τα λοιπά την ίδια διαδικασία.

4.6 Δικαίωμα μονομερούς λύσης της σύμβασης

4.6.1. Η αναθέτουσα αρχή μπορεί, με τις προϋποθέσεις που ορίζουν οι κείμενες διατάξεις, να καταγγείλει τη σύμβαση κατά τη διάρκεια της εκτέλεσής της, εφόσον:

α) η σύμβαση έχει υποστεί ουσιώδη τροποποίηση, κατά την έννοια της παρ. 4 του άρθρου 132 του ν. 4412/2016, που θα απαιτούσε νέα διαδικασία σύναψης σύμβασης

β) ο ανάδοχος, κατά το χρόνο της ανάθεσης της σύμβασης, τελούσε σε μια από τις καταστάσεις που αναφέρονται στην παράγραφο 2.2.3.1 και, ως εκ τούτου, θα έπρεπε να έχει αποκλειστεί από τη διαδικασία σύναψης της σύμβασης,

γ) η σύμβαση δεν έπρεπε να ανατεθεί στον ανάδοχο λόγω σοβαρής παραβίασης των υποχρεώσεων που υπέχει από τις Συνθήκες και την Οδηγία 2014/24/ΕΕ, η οποία έχει αναγνωρισθεί με απόφαση του Δικαστηρίου της Ένωσης στο πλαίσιο διαδικασίας δυνάμει του άρθρου 258 της ΣΛΕΕ.

δ) ο ανάδοχος καταδικαστεί αμετάκλητα, κατά τη διάρκεια εκτέλεσης της σύμβασης, για ένα από τα αδικήματα που αναφέρονται στην παρ. 2.2.3.1 της παρούσας,

ε) ο ανάδοχος πτωχεύσει ή υπαχθεί σε διαδικασία ειδικής εκκαθάρισης ή τεθεί υπό αναγκαστική διαχείριση από εκκαθαριστή ή από το δικαστήριο ή υπαχθεί σε διαδικασία πτωχευτικού συμβιβασμού ή αναστείλει τις επιχειρηματικές του δραστηριότητες ή υπαχθεί σε διαδικασία εξυγίανσης και δεν τηρεί τους όρους αυτής ή εάν βρεθεί σε οποιαδήποτε ανάλογη κατάσταση, προκύπτουσα από παρόμοια διαδικασία, προβλεπόμενη σε εθνικές διατάξεις νόμου. Η αναθέτουσα αρχή μπορεί να μην καταγγείλει τη σύμβαση, υπό την προϋπόθεση ότι ο ανάδοχος ο οποίος θα βρεθεί σε μία εκ των καταστάσεων που αναφέρονται στην περίπτωση αυτή αποδεικνύει ότι είναι σε θέση να εκτελέσει τη σύμβαση, λαμβάνοντας υπόψη τις ισχύουσες διατάξεις και τα μέτρα για τη συνέχιση της επιχειρηματικής του λειτουργίας.

στ) ο ανάδοχος παραβεί αποδεδειγμένα τις υποχρεώσεις του που απορρέουν από την δέσμευση ακεραιότητας της παρ. 4.3.2. της παρούσας, ως αναλυτικά περιγράφονται στο συνημμένο στην παρούσα σχέδιο σύμβασης.

της σοβαρότητας της πλημμέλειας. Το σύνολο των ποινικών ρητρών αυτής της περίπτωσης δεν μπορεί να υπερβαίνει το δέκα τοις εκατό (10%) της αξίας της σύμβασης.

Το ποσό των ποινικών ρητρών αφαιρείται/συμψηφίζεται από/με την αμοιβή του αναδόχου.

Η επιβολή ποινικών ρητρών δεν στερεί από την αναθέτουσα αρχή το δικαίωμα να κηρύξει τον ανάδοχο έκπτωτο.

5.3 Διοικητικές προσφυγές κατά τη διαδικασία εκτέλεσης των συμβάσεων

Ο ανάδοχος μπορεί κατά των αποφάσεων που επιβάλλουν σε βάρος του κυρώσεις, δυνάμει των όρων των άρθρων 5.2 (Κήρυξη οικονομικού φορέα εκπτώτου - Κυρώσεις), 6.2. (Διάρκεια σύμβασης), 6.4. (Απόρριψη παραδοτέων – αντικατάσταση), καθώς και κατ' εφαρμογή των συμβατικών όρων, να ασκήσει προσφυγή για λόγους νομιμότητας και ουσίας ενώπιον του φορέα που εκτελεί τη σύμβαση μέσα σε ανατρεπτική προθεσμία (30) ημερών από την ημερομηνία της κοινοποίησης ή της πλήρους γνώσης της σχετικής απόφασης. Η εμπρόθεσμη άσκηση της προσφυγής αναστέλλει τις επιβαλλόμενες κυρώσεις. Επί της προσφυγής αποφασίζει το αρμοδίως αποφαινόμενο όργανο, ύστερα από γνωμοδότηση του προβλεπόμενου στο τελευταίο εδάφιο της περίπτωσης δ' της παραγράφου 11 του άρθρου 221 ν.4412/2016 οργάνου, εντός προθεσμίας τριάντα (30) ημερών από την άσκησή της, άλλως θεωρείται ως σιωπηρώς απορριφθείσα. Κατά της απόφασης αυτής δεν χωρεί η άσκηση άλλης οποιασδήποτε φύσης διοικητικής προσφυγής. Αν κατά της απόφασης που επιβάλλει κυρώσεις δεν ασκηθεί εμπρόθεσμα η προσφυγή ή αν απορριφθεί αυτή από το αποφαινόμενο αρμοδίως όργανο, η απόφαση καθίσταται οριστική. Αν ασκηθεί εμπρόθεσμα προσφυγή, αναστέλλονται οι συνέπειες της απόφασης μέχρι αυτή να οριστικοποιηθεί.

5.4 Δικαστική επίλυση διαφορών

Κάθε διαφορά μεταξύ των συμβαλλόμενων μερών που προκύπτει από τις συμβάσεις που συνάπτονται στο πλαίσιο της παρούσας διακήρυξης, επιλύεται με την άσκηση προσφυγής ή αγωγής στο Διοικητικό Εφετείο της Περιφέρειας, στην οποία εκτελείται εκάστη σύμβαση, κατά τα ειδικότερα οριζόμενα στις παρ. 1 έως και 6 του άρθρου 205Α του ν. 4412/2016. Πριν από την άσκηση της προσφυγής στο Διοικητικό Εφετείο προηγείται υποχρεωτικά η τήρηση της ενδικοφανούς διαδικασίας που προβλέπεται στο άρθρο 205 του ν. 4412/2016 και την παράγραφο 5.3 της παρούσας, διαφορετικά η προσφυγή απορρίπτεται ως απαράδεκτη. Αν ο ανάδοχος της σύμβασης είναι κοινοπραξία, η προσφυγή ασκείται είτε από την ίδια είτε από όλα τα μέλη της. Δεν απαιτείται η τήρηση ενδικοφανούς διαδικασίας αν ασκείται από τον ενδιαφερόμενο αγωγή, στο δικόγραφο της οποίας δεν σωρεύεται αίτημα ακύρωσης ή τροποποίησης διοικητικής πράξης ή παράλειψης.

A/A	ΕΙΔΟΣ ΕΡΓΑΣΙΑΣ	ΕΙΔΟΣ ΥΛΙΚΩΝ	ΜΟΝ. ΜΕΤΡΗΣΗΣ	ΠΟΣΟΤΗΤΑ	ΣΥΝΟΛΟ
1	Βαφές – χρωματισμοί τοίχων/επιφανειών				
1.1		Γυψοσανίδα	τμ	61	
1.2		γυψοσανίδα / mdf	τμ	100	
1.3		τοίχος και κολώνα	τμ	86	
1.4		τοίχος & γυψοσανίδα	τμ	124	
1.5		τοίχος προβολής, τοίχος χαμηλός παραθύρου και κολώνα	τμ	36,5	
1.6		τοίχος προβολής	τμ	7	
1.7		γυψοσανίδα / mdf	τμ	225	
1.8		τοίχος για προβολή	τμ	9	
1.9		γυψοσανίδα – χρώμα μαύρο γυαλιστερό	τμ	20,5	
1.10		Γυψοσανίδα	τμ	154	
1.11		mdf/ αστάρωμα μόνο	τμ	24	
1.12		Γυψοσανίδα	τμ	34,5	
1.13		Γυψοσανίδα	τμ	50	
1.14		τοίχος	τμ	92	
1.15		τοίχοι προβολών	τμ	3,5	
1.16		τοίχοι προβολών	τμ	3,5	
2	Κατασκευές γυψοσανίδων / mdf				
2.1		μίας όψης - μονή – mdf με ξύλινο σκελετό (ή ορθοστάτες αλουμ.)	τμ	100	
2.2		κατασκευή mdf (από τη μία πλευρά) με ορθοστάτες αλουμινίου (άβαφο mdf)	τμ	72	
2.3		επικάλυψη υπάρχοντος τοίχου με γυψοσανίδα	τμ	43	
2.4		διπλής όψης – μονή – γυψοσανίδα με χαλασμένα όρια/mdf με κοινό σκελετό	τμ	54	
2.5		τοίχος προβολής γυψοσανίδας ή mdf	τμ	25	
2.6		επιφάνεια προβολής από mdf με πηγάκια στον τοίχο	τμ	7	

2.7		διπλής όψης – μονή – γυψοσανίδα/mdf με κοινό σκελετό	τμ	155	
2.8		ψευδοροφή από γυψοσανίδα	τμ	70	
2.9		κατασκευή γυψοσανίδας ή mdf για επικάλυψη πίσω μέρους Led οθώνης	τμ	20,5	
2.10		διπλής όψης – μονή γυψοσανίδα με χαλασμένα όρια, με κοινό σκελετό	τμ	154	
2.11		mdf (φύλλα mdf- τοποθέτηση σε υπάρχοντα φορέα billboard)	τμ	24	
2.12		τοίχος προβολής από γυψοσανίδα	τμ	34,5	
2.13		κλείσιμο φεγγιτών	τμ	3	
3α	Επικάλυψη δεξαμενής νερού				
3α.1		Γεώφασμα	τμ	80	
3α.2		Πλαστική μεμβράνη	τμ	80	
3α.3		Μεμβράνη πολυαιθυλενίου PE500	τμ	80	
3β	Επικαλύψεις τοίχων – ηχοαπορροφητικό				
3β		panel ηχοαπορροφητικό - κολλητό	τμ	72	
4	Οδηγοί κουρτινών				
4.1		απλός	μ	2	
4.2		βαρέως τύπου – flex	μ	26	
4.3		βαρέως τύπου – flex	μ	23	
4.4		flex	μ	38	
4.5		απλός	μ	5	
5	Κουρτίνες – υφάσματα				
5.1		μαύρη – black out & ηχοαπορροφητική	μ	(H)4,15X(L)80	
5.2		green screen backdrop (με μεταλλική επιτοίχια βάση στήριξης)	μ	(H)8X(L)6	
5.3		Μαύρη - black out & ηχοαπορροφητική	μ	(H)4,15X(L)14	
5.4		black out & ηχοαπορροφητική – χρώμ, maroon (βλ. παραρτημα)	μ	(H)3X(L)45	
5.5		υφασμάτινη "κάλτσα" κάλυψης μεταλλικών ποδιών, χρώματος maroon (βλ. παραρτημα)	μ	(H)3 x 11 πόδια	

8.2		Α' λύση: ξύλινη βάση με μεταλ. Πόδια / Β' λύση: plinth από mdf ή γυψοσανίδα 2τμχ	μ	(H)0,80X(L)0,4X(D)0,4	
8.3		3τμχ τραπέζι κόντρα πλακέ-σημύδα / σκούρο βερνίκι	μ	(H)0,85X(L)2,67X(D)1,2	
8.4		5τμχ βάση ημικυκλική κόντρα πλακέ μαύρη βαφή	μ	(H)0,50X(L)2,53X(D)0,55	
8.5		Επιτοίχιο αναλόγιο με τζάμι ή plexiglass	μ	(H)0,11X(L)10X(D)0,75	
8.6		Επιτοίχιο ράφι (ξύλινη επιφάνεια & μεταλλικές γωνίες)	μ	(W)0,25X(L)0,50	
8.7		Επιτοίχιο αναλόγιο με τζάμι ή plexiglass	μ	(H)0,11X(L)1X(D)0,75	
8.8		Επιτοίχιο αναλόγιο με τζάμι ή plexiglass	μ	(H)0,50X(L)2X(D)0,75	
8.9		2τμχ plinth βαμμένα λευκά	μ	(H)0,90X(L)0,70X(D)0,60	
8.10		Επιτοίχιο ράφι – αναλόγιο με τζάμι ή plexiglass	μ	(W)0,25X(L)6	
8.11		1τμχ plinth βαμμένα λευκά	μ	(H)0,50X(L)0,50X(D)0,50	
9α	Μεταλλικοί σκελετοί – κατασκευές				
9α.1		Α' επιλογή: μεταλλικός σκελετός-αντηρίδες, Φ4 / Β' επιλογή: ορθοστάτες αλουμινίου, Φ5	μ	255	
9α.2		επένδυση πλαϊνού σόκορου με διάτρητη λαμαρίνα (Υ)2,8 x (Μ)0,35 X 3	τμ	3	
9α.3		επιτοίχια μεταλλική βάση στήριξης green screen backdrop, με μεταλλικές γωνίες	μ	6,1	
9α.4		κατασκευή δεξαμενής νερού από στρατζα φύλλων λαμαρίνας	μ	60	
9α.5		μεταλλικό τελάρο Φ4, με φύλλα mdf και επικάλυψη με μεμβράνη καθρέφτη	τμ	12	
9α.6		μεταλλικές αντηρίδες /Φ4	μ	71	
9α.7		μεταλλική κατασκευή με πλέγμα κατσαρό, ηλεκτροστατικά βαμμένη	μ	26	
9α.8		μεταλλικός σκελετός & βάση με ροδάκια /Φ4	μ	41	
9α.9		επένδυση κατασκευής με διάτρητη λαμαρίνα	τμ	10	
9α.10		μεταλλικό δοκάρι με πόδια για ανάρτηση κουρτίνας	τμ	59	
9α.11		μεταλλικός σκελετός με μεταλλικές βάσεις /Φ3, ηλεκτροστατικά βαμμένο	μ	63	

9α.12		μεταλλικοί δοκοί τετρ. Διατομής / Φ2, ηλεκτροστατικά βαμμένοι	μ	30	
9α.13		12τμχ μεταλλικά στηρίγματα Φ5, σχήματος Γ (για στήριξη τοίχου γυψοσαν.)	μ	64	
9α.14		μεταλλικό δοκάρι με πόδια για ανάρτηση κουρτίνας	μ	76	
9α.15		billboard με μεταλλικό σκελετό /Φ3, ηλ. βαφή	τμ	30	
9α.16		5τμχ μεταλλική βάση σημαίας επιτοίχια – εμπορίου-	αποκ.	5	
9α.17		μεταλλικό ράφι – στράντζα λαμαρίνα - 3mm	μ	(W)0,50X(L)0,80	
9α.18	Φορείς ανάρτησης ζωγραφικών έργων	4τμχ μεταλλικός σκελετός & βάση με ροδάκια /Φ4	μ	41	
9α.19		Μεταλλική ιδιοκατασκευή σε απομίμηση των manfrotto autoroles(βλ. Υπόδειγμα στο αρχιτεκτονικό παράρτημα)	μ.	10	
9β	Περίφραξη από συρματοπλέγμα με μεταλ. πασσάλους				
9β.1	Είσοδος	περίφραξη από συρματοπλέγμα, ύψους 2,7μ (8 μεταλ. Πάσσαλοι)	μ	8,4	
9β.2		περίφραξη από συρματοπλέγμα με ανοιγ. Θύρα, ύψους 2,7μ (18 μεταλ. Πάσσαλοι)	μ	21,6	
9β.3		περίφραξη από συρματοπλέγμα με 2 ανοιγ. Θύρες, ύψους 2,7μ (17 μεταλ. Πάσσαλοι)	μ	19,2	
10	Ξύλινοι σκελετοί				
10.1		ξύλινη κατασκευή ανάρτησης ζωγραφικών /Φ5	μ	97	
10.2		ξύλινα πηχάκια για ενίσχυση ορθοστατών αλουμινίου /Φ4	μ	50	
10.3		ξύλινη κατασκευή αντρίδες /Φ4	μ	161	
10.4		ξύλινη κατασκευή από καδρόνια /Φ3,5 x 4,5	μ	320	
10.5		ξύλινη κατασκευή από καδρόνια /Φ2,5 x 4,5	μ	120	
10.6		ξύλινη κατασκευή από καδρόνια /Φ4,5 x 4,5	μ	42	
10.7		κόντρα πλακέ θαλάσσης - σημόδα λευκή πάχους 1,6cm	τμ	6,5	
10.8		κόντρα πλακέ θαλάσσης -σημόδα λευκή πάχους 0,9cm	τμ	25	
11	Σκελετοί από ορθοστάτες αλουμινίου				

11		ορθοστάτες Φ5cm	μ	78	
12	Φίλτρα υαλοπινάκων & συσκότιση χώρων				
12.1		αυτοκόλλητα χρωματιστά φίλτρα M.B.	τμ	55	
12.2		αυτοκόλλητα φίλτρα συσκότισης L.L.	τμ	48	
12.3	Πρόσοψη περιπτέρου 2/ Όροφος	βαφή υαλοπινάκων – λευκό χρώμα – εξωτερική πλευρά	τμ	275	
12.4	Πρόσοψη περιπτέρου 3	βαφή υαλοπινάκων – λευκό χρώμα – εξωτερική πλευρά	τμ	95	
12.5	Παράθυρα στην ένωση περιπτέρου 2 & 3	βαφή υαλοπινάκων – εσωτερικά	τμ	3	
12.6	Εσωτερικοί υαλοπίνακες στο κτίριο 2 της ΔΕΘ	Τοποθέτηση αυτοκόλλητων σε εσωτερικούς υαλοπίνακες στο κτίριο 2 ΔΕΘ	τμ	50	
13	Καθαιρέσεις-αποξηλώσεις πριν την έκθεση				
13.1	MOMUS 1ος όροφος	τοίχος από γυψοσανίδα	τμ	20	
13.2	Φίλτρα εξωτερικής όψης περίπτερο 3	υπάρχοντα μαύρα φίλτρα στην εξωτερ. Όψη	τμχ	10	
14	Ανάγκες εξοπλισμού καλλιτέχνη – ειδικές κατασκευές				
14.1		led neon flex, με βάση στερέωσης	μ	76	
14.2		μεταλλικά γαντζάκια για κρέμαση πλεκτού, στην είσοδο της γέφυρας	αποκ.	20	
14.3		τοποθέτηση ταπετσαρίας ή αφισοκόλληση	τμ	21	
14.4		ντίζα κρέμασης από κολώνα	μ	11	
14.5		σεντόνια	τμ	40	
14.6		σκόνη τσιμέντου – γκρι (περίπου 100kg)	kg	συνεννόηση με καλλιτέχνη	
14.7		5τμχ αλουμινένιο κοντάρι σημαίας	μ	5	

14.8		οριζόντια κατασκευή κάλυψης πατώματος και οθόνη προβολής	τμ	14,4	
15	Προμήθεια φύλλων γυψοσανίδας & τοποθέτηση				
15	Φορείς ανάρτησης ζωγραφικών έργων	γυψοσανίδα απλή	τμ	50	
16	Αξιοποίηση υπάρχ. Αεροπορικών Θέσεων Aegean				
16.1	Αεροπορικές θέσεις στη ΔΕΘ	βίδωμα σε πάτωμα με αποστάτες	αποκ.	93	
16.2	Αεροπορικές θέσεις στο MOMUS - Σύγχρονης Τέχ.	δημιουργία βάσεων, χωρίς βίδωμα σε πάτωμα & βαφή με λευκό χρώμα κιμωλίας	αποκ.	21	
17	Μεταλλικοί δοκοί-τράσες στήριξης οπτικοακουστικών				
17.1		μεταλλικό δαχτυλίδι- σφικτήρας σε κολώνα	μ	2,1	
17.2		3Χ μεταλλική δοκός ή τράσα	μ	30	
17.3		μεταλλική τράσα	μ	8	
17.4		μεταλλική δοκός Φ4 για κρέμαση προτζέκτορα από υπάρχον μεταλλικό δοκάρι	μ	3,2	
18	Συρματόσχοινο για ανάρτηση έργων ή κουρτινών				
18.1		συρματόσχοινο γαλβανισμένο εξάκλωνο 1εκ	μ	43	
18.2		συρματόσχοινο γαλβανισμένο εξάκλωνο 1εκ	μ	35	
18.3		συρματόσχοινο γαλβανισμένο εξάκλωνο 0,5εκ	μ	17	
18.4		συρματόσχοινο γαλβανισμένο εξάκλωνο 0,5εκ	μ	10,5	
18.5		συρματόσχοινο γαλβανισμένο εξάκλωνο 0,6εκ- 1εκ	μ	12	
18.6		συρματόσχοινο γαλβανισμένο εξάκλωνο 0,4εκ	μ	17	

18.7		συρματόσχοινο γαλβανισμένο εξάκλωνο 1εκ	μ	23	
19	Νήμα μεσινέζας				
19.1		διάφανο νήμα	μ	90	
19.2		διάφανο νήμα	μ	10	
20	Πλέξιγκλας ή γυαλί, καθρέπτης, διάφανη μεμβράνη				
20.1		επιφάνεια πλεξιγκλας για lightbox	τμ	3,8	
20.2		μεμβράνη- διαφάνεια lightbox	τμ	3,8	
20.3		καπάκι plexiglass ή τζάμι σε υπάρχοντα έπιπλα- αναλόγια	τμ	3,5	
21	Αφισοκολλήσεις				
21.1		Μ.Κ. εγκατάσταση στο περίπτερο 2 – ΔΕΘ + MOMUS	τμ	26 + 63	
21.2		αφισοκόλληση εικόνων στην περιοχή ring	τμ	87	
22	Ενοικίαση ή κατασκευή				
22.1		3τμ lounge chair (βλ.παραρτημα)			
22.2		4τμχ roof (τύπου fatboy), χρώματος maroon (βλ. παράρτημα)			
22.3		Καναπέδες & χαμηλό τραπέζι (βλ. παράρτημα)			
22.4		10τμχ καρέκλες μαύρες (βλ. παράρτημα)			
22.5		40 – 65 καρέκλες αναδιπλούμενες μαύρες (ring area)			
22.6		ring 6Χ6μ (βλ. παράρτημα)			
22.7		2 τραπέζια μεταλλικά 150 χ 70 έκαστο			
22.8		εξέδρα-κερκίδα 3 σειρών, μήκος 4μ, με μαύρα καθίσματα			
22.9		5τμχ μεγάλα roof μαύρα MOMUS			
22.10		Βιτρίνα παρουσίασης κοσμημάτων (βλ. παράρτημα)			
23	Υπηρεσίες				
23.1		Εφαρμογή ειδικού δαπέδου βινυλίου 82τμ στο περίπτερο ΔΕΘ 2 1 ^{ος} οροφος. Το υλικό παρέχεται από το MOMUS.			
23.2		Εφαρμογή ανακλαστικού υλικού συνολικού εμβαδού 244,6 τμ (βλ.παραρτημα). Το υλικό παρέχεται από το MOMUS.			

23.3		Εφαρμογή μοκέτας συνολικού εμβαδού 432,5τμ σύμφωνα με το αρχιτεκτονικό σχέδιο. Το υλικό παρέχεται από το MOMUS.			
23.4		Εφαρμογή ειδικού δαπέδου ανακλαστικής μεμβράνης εμβαδού 92τμ (ΔΕΘ 2 πρωτος όροφος Μ.Β. - βλ.παράρτημα για το είδος υλικού). Το υλικό παρέχεται από το MOMUS.			
23.5		Εφαρμογή τσόχας ως επικάλυψης ειδικής κατασκευής συνολικού εμβαδού 140 τμ (βλ.παράρτημα). Το υλικό παρέχεται από το MOMUS.			
23.6		Εφαρμογή επικάλυψης καθρέπτη Α.Π. (βλ.παράρτημα). Το υλικό παρέχεται από το MOMUS			
23.7		Εκφόρτωση φυτών και χώματος από το φορτηγό της μεταφορικής εταιρίας στη ΔΕΘ και μεταφορά στο σημείο της εγκατάστασής τους στον πρώτο όροφο του Περιπτέρου 2 και τοποθέτηση σύμφωνα με τις ανάγκες της όλης εγκατάστασης .			
23.8		Μεταφορές υλικών από την αποθήκη της ΔΕΘ στο κτίριο 2 σε χώρους και σημεία της έκθεσης			
24	Ανάρτηση Οπτικοακουστικού εξοπλισμού από δομικά στοιχεία χώρου				
24.1		8 Χ "Δαχτυλίδια" ανάρτησης οπτικοακουστικού εξοπλισμού (projectors- ηχεία) τοποθετημένα σε 8 κολώνες με περιφέρεια 2,20μ. έκαστη	Τεμ.	8	
24.2		3 Χ Αντηρίδες για τοποθέτηση σε 3 "δαχτυλίδια" ανάρτησης οπτικοακουστικού εξοπλισμού (projectors) σε 3 κολώνες.	Τεμ.	3	
24.3		Μεταλλική δοκός Φ3, κρεμασμένη με σφιγκτήρα από μεταλλικό δοκάρι στέγης (περίπτ. 3), 3,2μ μήκος, για ανάρτηση προτζέκτορα	Τεμ.	1	

Όλες οι κατασκευές - εργασίες - υπηρεσίες περιγράφονται συνδυαστικά με τον παραπάνω πίνακα στο παράρτημα σχεδίων της αρχιτεκτονικής μελέτης (Παράρτημα Χ).

ΜΕΡΟΣ Β - ΟΙΚΟΝΟΜΙΚΟ ΑΝΤΙΚΕΙΜΕΝΟ ΤΗΣ ΣΥΜΒΑΣΗΣ

Σε περίπτωση ματαίωσης της διοργάνωσης, ούτε οι συμμετέχοντες στο διαγωνισμό, ούτε ο ανάδοχος θα δικαιούνται αποζημίωση.

Φορέας χρηματοδότησης της παρούσας σύμβασης είναι ο τακτικός προϋπολογισμός του Μητροπολιτικού Οργανισμού Μουσείων Εικαστικών Τεχνών Θεσσαλονίκης.

Η παρούσα σύμβαση χρηματοδοτείται από την με Κ.Α.: 6403002000 σχετική πίστωση του τακτικού προϋπολογισμού του φορέα για το οικονομικό έτος 2026.

ΣΥΝΟΛΙΚΟΣ ΠΡΟΫΠΟΛΟΓΙΣΜΟΣ: 191.121,58 € (συμπ. ΦΠΑ 24%)

ΠΑΡΑΡΤΗΜΑ ΙΙ – Πίνακες Συμμόρφωσης

«Κατασκευές και Τεχνική Υποστήριξη BIENNALE 9»

A/A	ΕΙΔΟΣ ΕΡΓΑΣΙΑΣ	ΕΙΔΟΣ ΥΛΙΚΩΝ	ΠΟΣΟΤΗΤΑ	ΣΥΜΜΟΡΦΩΣΗ (ΝΑΙ / ΟΧΙ)	ΠΑΡΑΠΟΜΠΗ
1	Βαφές – χρωματισμοί τοιχών/επιφανειών				
1.1		Γυψοσανίδα	61		
1.2		γυψοσανίδα / mdf	100		
1.3		τοίχος και κολώνα	86		
1.4		τοίχος & γυψοσανίδα	124		
1.5		τοίχος προβολής, τοίχος χαμηλός παραθύρου και κολώνα	36,5		
1.6		τοίχος προβολής	7		
1.7		γυψοσανίδα / mdf	225		
1.8		τοίχος για προβολή	9		
1.9		γυψοσανίδα – χρώμα μαύρο γαλιστερό	20,5		
1.10		Γυψοσανίδα	154		
1.11		mdf/ αστάρωμα μόνο	24		
1.12		Γυψοσανίδα	34,5		
1.13		Γυψοσανίδα	50		
1.14		τοίχος	92		
1.15		τοίχοι προβολών	3,5		
1.16		τοίχοι προβολών	3,5		
2	Κατασκευές γυψοσανίδων / mdf				
2.1		μίας όψης - μονή – mdf με ξύλινο	100		

		σκελετό (ή ορθοστάτες αλουμ.)	Ειδική Υπηρεσία Διαχείρισης Ε.Π. Περιφέρειας Κεντρικής Μακεδονίας		
2.2		κατασκευή mdf (από τη μία πλευρά) με ορθοστάτες αλουμινίου (άβαφο mdf)	72		
2.3		επικάλυψη υπάρχοντος τοίχου με γυψοσανίδα	43		
2.4		διπλής όψης – μονή – γυψοσανίδα με χαλασμένα όρια/mdf με κοινό σκελετό	54		
2.5		τοίχος προβολής γυψοσανίδας ή mdf	25		
2.6		επιφάνεια προβολής από mdf με πηχάκια στον τοίχο	7		
2.7		διπλής όψης – μονή – γυψοσανίδα/mdf με κοινό σκελετό	155		
2.8		ψευδοροφή από γυψοσανίδα	70		
2.9		κατασκευή γυψοσανίδας ή mdf για επικάλυψη πίσω μέρους Led οθώνης	20,5		
2.10		διπλής όψης – μονή γυψοσανίδα με χαλασμένα όρια, με κοινό σκελετό	154		
2.11		mdf (φύλλα mdf- τοποθέτηση σε υπάρχοντα φορέα billboard)	24		
2.12		τοίχος προβολής από γυψοσανίδα	34,5		
2.13		κλείσιμο φεγγιτών	3		
3α	Επικάλυψη δεξαμενής νερού				
3α.1		Γεωύφασμα	80		
3α.2		Πλαστική μεμβράνη	80		
3α.3		Μεμβράνη πολυαιθυλενίου PE500	80		
3β	Επικαλύψεις τοίχων – ηχοαπορροφητικό				

3β		ραβή ηχοαπορροφητικό - κολλητό	72		
4	Οδηγοί κουρτινών				
4.1		απλός	2		
4.2		βαρέως τύπου – flex	26		
4.3		βαρέως τύπου – flex	23		
4.4		flex	38		
4.5		απλός	5		
5	Κουρτίνες – υφάσματα				
5.1		μαύρη – black out	(H)4,15X(L)80		
5.2		green screen backdrop (με μεταλλική επιτοίχια βάση στήριξης)	(H)8X(L)6		
5.3		συσκότισης μαύρη	(H)4,15X(L)14		
5.4		συσκότισης- χρώματος maroon	(H)3X(L)45		
5.5		υφασμάτινη "κάλτσα" κάλυψης μεταλλικών ποδιών, χρώματος maroon	(H)3 x 11 πόδια		
5.6		συσκότισης μαύρη	(H)3,8X(L)40		
5.7		υφασμάτινη "κάλτσα" κάλυψης μεταλλικών ποδιών, χρώματος μαύρη	(H)3,8 x 12 πόδια		
5.8		τριχάκι λευκό	(H)2,5 – 3 X (L)38		
5.9		λευκό δίχτυ σκαλωσιάς (με αλυσίδα στο τελείωμα της κρέμασης)	24		
5.10		λευκό δίχτυ σκαλωσιάς (με αλυσίδα στο τελείωμα της κρέμασης)	117		
5.11		A' επιλογή: λευκή τύπου latex ή πλαστική αδιάφανη / B' επιλογή: ασημί	(H)3,60X(L)8,50		
6	Μοκέτες – τάπητες –				

8.3		3τμχ τραπέζι κόντρα πλακέ-σημύδα / σκούρο βερνίκι	(H)0,85X(L)2,67X(D)1,2		
8.4		5τμχ βάση ημικυκλική κόντρα πλακέ	(H)0,50X(L)2,53X(D)0,55		
8.5		Επιτοίχιο αναλόγιο με τζάμι ή plexiglass	(H)0,11X(L)10X(D)0,75		
8.6		Επιτοίχιο ράφι (ξύλινη επιφάνεια & μεταλλικές γωνίες)	(W)0,25X(L)0,50		
8.7		Επιτοίχιο αναλόγιο με τζάμι ή plexiglass	(H)0,11X(L)1X(D)0,75		
8.8		Επιτοίχιο αναλόγιο με τζάμι ή plexiglass	(H)0,50X(L)2X(D)0,75		
8.9		2τμχ plinth βαμμένα λευκά	(H)0,90X(L)0,70X(D)0,60		
8.10		Επιτοίχιο ράφι – αναλόγιο με τζάμι ή plexiglass	(W)0,25X(L)6		
8.11		1τμχ plinth βαμμένα λευκά	(H)0,50X(L)0,50X(D)0,50		
9α	Μεταλλικοί σκελετοί – κατασκευές				
9α.1		A' επιλογή: μεταλλικός σκελετός– αντηρίδες, Φ4 / B' επιλογή: ορθοστάτες αλουμινίου, Φ5	255		
9α.2		επένδυση πλαϊνού σόκορου με διάτρητη λαμαρίνα (Υ)2,8 x (Μ)0,35 X 3	3		
9α.3		επιτοίχια μεταλλική βάση στήριξης green screen backdop, με μεταλλικές γωνίες	6,1		
9α.4		κατασκευή δεξαμενής νερού από στρατζα φύλλων λαμαρίνας	60		
9α.5		μεταλλικό τελάρο Φ4, με φύλλα mdf και επικάλυψη με μεμβράνη καθρέφτη	12		

Πασσάλους					
9β.1	Είσοδος	περίφραξη από συρματοπλέγμα, ύψους 2,7μ (8 μεταλ. Πάσσαλοι)	8,4		
9β.2		περίφραξη από συρματοπλέγμα με ανοιγ. Θύρα, ύψους 2,7μ (18 μεταλ. Πάσσαλοι)	21,6		
9β.3		περίφραξη από συρματοπλέγμα με 2 ανοιγ. Θύρες, ύψους 2,7μ (17 μεταλ. Πάσσαλοι)	19,2		
10	Ξύλινοι σκελετοί				
10.1		ξύλινη κατασκευή ανάρτησης ζωγραφικών /Φ5	97		
10.2		ξύλινα πηχάκια για ενίσχυση ορθοστατών αλουμινίου /Φ4	50		
10.3		ξύλινη κατασκευή αντιρίδες /Φ4	161		
10.4		ξύλινη κατασκευή από καδρόνια /Φ3,5 x 4,5	320		
10.5		ξύλινη κατασκευή από καδρόνια /Φ2,5 x 4,5	120		
10.6		ξύλινη κατασκευή από καδρόνια /Φ4,5 x 4,5	42		
10.7		κόντρα πλακέ θαλάσσης - σημύδα λευκή πάχους 1,6cm	6,5		
10.8		κόντρα πλακέ θαλάσσης -σημύδα λευκή πάχους 0,9cm	25		
11	Σκελετοί από ορθοστάτες αλουμινίου				
11		ορθοστάτες Φ5cm	78		
12	Φίλτρα υαλοπινάκων & συσκότιση χώρων				
12.1		αυτοκόλλητα χρωματιστά φίλτρα	55		
12.2		αυτοκόλλητα φίλτρα συσκότισης	48		

16	Αξιοποίηση υπάρχ. Αεροπορικών Θέσεων Aegean				
16.1	Αεροπορικές θέσεις στη ΔΕΘ	βίδωμα σε πάτωμα με αποστάτες	93		
16.2	Αεροπορικές θέσεις στο MOMus-Σύγχρονης Τέχ.	δημιουργία βάσεων, χωρίς βίδωμα σε πάτωμα & βαφή με λευκό χρώμα κιμωλίας	21		
17	Μεταλλικοί δοκοί-τράσες στήριξης οπτικοακουστικών				
17.1		μεταλλικό δαχτυλίδι- σφικτήρας σε κολώνα	2,1		
17.2		3X μεταλλική δοκός ή τράσα	30		
17.3		μεταλλική τράσα	8		
17.4		μεταλλική δοκός Φ4 για κρέμαση προτζέκτορα από υπάρχον μεταλλικό δοκάρι	3,2		
18	Συρματόσχοινο για ανάρτηση έργων ή κουρτινών				
18.1		συρματόσχοινο γαλβανισμένο εξάκλωνο 1εκ	43		
18.2		συρματόσχοινο γαλβανισμένο εξάκλωνο 1εκ	35		
18.3		συρματόσχοινο γαλβανισμένο εξάκλωνο 0,5εκ	17		
18.4		συρματόσχοινο γαλβανισμένο εξάκλωνο 0,5εκ	10,5		
18.5		συρματόσχοινο γαλβανισμένο εξάκλωνο 0,6εκ- 1εκ	12		
18.6		συρματόσχοινο γαλβανισμένο εξάκλωνο 0,4εκ	17		

23 Υπηρεσίες		(βλ. παράρτημα)		
23.1		Εφαρμογή ειδικού δαπέδου βινυλίου 82τμ (βλ. Αρχιτεκτονικό σχέδιο). Το υλικό παρέχεται από το ΜΟμυς.		
23.2		Εφαρμογή ανακλαστικού υλικού συνολικού εμβαδού 244,6 τμ (βλ. Αρχιτεκτονικό σχέδιο). Το υλικό παρέχεται από το ΜΟμυς.		
23.3		Εφαρμογή μοκέτας συνολικού εμβαδού 432,5τμ (βλ. Αρχιτεκτονικό σχέδιο). Το υλικό παρέχεται από το ΜΟμυς.		
23.4		Εφαρμογή ειδικού δαπέδου ανακλαστικής μεμβράνης εμβαδού 92τμ (βλ. Αρχιτεκτονικό σχέδιο). Το υλικό παρέχεται από το ΜΟμυς.		
23.5		Εφαρμογή τσόχας ως επικάλυψης ειδικής κατασκευής συνολικού εμβαδού 140 τμ (βλ. Αρχιτεκτονικό σχέδιο). Το υλικό παρέχεται από το ΜΟμυς.		
23.6		Εφαρμογή επικάλυψης καθρέπτη (βλ. Αρχιτεκτονικό σχέδιο). Το υλικό παρέχεται από το ΜΟμυς.		
23.7		Εκφόρτωση της προμήθειας φυτών από το φορτηγό της μεταφορικής εταιρίας στη ΔΕΘ και επί τόπου μεταφορά στο σημείο της εγκατάστασής τους στον πρώτο όροφο του Περιπτέρου 2.		
23.8		Μεταφορές υλικών από την αποθήκη της ΔΕΘ στο κτίριο 2 σε		

		χώρους και σημεία της έκθεσης			
24	Ανάρτηση Οπτικοακουστικού εξοπλισμού από δομικά στοιχεία χώρου				
24.1		8 X "Δαχτυλίδια" ανάρτησης οπτικοακουστικού εξοπλισμού (projectors- ηχεία) τοποθετημένα σε 8 κολώνες με περιφέρεια 2,20μ. έκαστη	8		
24.2		3 X Αντηρίδες για τοποθέτηση σε 3 "δαχτυλίδια" ανάρτησης οπτικοακουστικού εξοπλισμού (projectors) σε 3 κολώνες.	3		
24.3		Μεταλλική δοκός Φ3, κρεμασμένη με σφιγκτήρα από μεταλλικό δοκάρι στέγης (περίπτ. 3), 3,2μ μήκος, για ανάρτηση προτζέκτορα	1		
25	Ομάδα Έργου				
25.1	Ορισμός Υπεύθυνου Παραγωγής έργου, ο οποίος θα συντονίζει τα συνεργεία, θα επιβλέπει τεχνικά τις κατασκευές σε όλους τους χώρους, θα συνεργάζεται άμεσα με την αρχιτεκτονική ομάδα της Μπιενάλε 9 καθώς και με την επιμελητική ομάδα, την ομάδα παραγωγής της Μπιενάλε εκ μελών του MOMUS και τους καλλιτέχνες κατά την εκτέλεση των εργασιών διαμόρφωσης των χώρων και της εγκατάστασης των έργων των καλλιτεχνών στους εκθεσιακούς χώρους. Ο υπεύθυνος παραγωγής έργου θα πρέπει να διαθέτει τουλάχιστον πενταετή (5) εμπειρία στη διοργάνωση εκθέσεων εικαστικού/πολιτιστικού ενδιαφέροντος και αντικειμένου και γνώση της Αγγλικής Γλώσσας επιπέδου B2. Ο υπεύθυνος παραγωγής έργου θα επικοινωνεί με τον υπεύθυνο έργου της Αναθέτουσας Αρχής με σκοπό τον έγκαιρο και αποτελεσματικό προγραμματισμό των τεχνικών και λοιπών λεπτομερειών όλων των εργασιών που διενεργούνται στο πλαίσιο υλοποίησης του έργου. Ο υπεύθυνος παραγωγής θα απασχοληθεί καθ' όλη τη διάρκεια του				

	έργου και συγκεκριμένα από την ημερομηνία υπογραφής της σύμβασης, κατά τη διάρκεια της έκθεσης για τυχόν συμπληρωματικές έκτακτες εργασίες και τυχόν επιδιορθώσεις έως και την οριστική παραλαβή του έργου		είρισης ακεδονίας	
25.2	Πρόσθετα του Υπεύθυνου Παραγωγής, να διαθέσουν τουλάχιστον τετραμελή ομάδα έργου όπου κάθε μέλος θα ανταποκρίνεται σε διαφορετικά ειδικά αντικείμενα σχετικά με τις επιμέρους ανάγκες υλοποίησης του έργου και συντονισμού όλων των εργασιών. Κάθε μέλος θα να έχει διετή εμπειρία στο αντικείμενο του και συμμετοχή σε μεγάλα αντίστοιχα έργα			

ΠΑΡΑΡΤΗΜΑ ΙΙΙ – ΕΕΕΣ

Η αναθέτουσα αρχή έχει συντάξει με χρήση της ηλεκτρονικής υπηρεσίας Promitheus ESPDint, το πρότυπο ΕΕΕΣ για τον παρόντα διαγωνισμό και το έχει αναρτήσει στο χώρο του διαγωνισμού της δημόσιας σύμβασης στο ΕΣΗΔΗΣ ως εξής: - το περιεχόμενο του αρχείου τύπου PDF, ψηφιακά υπογεγραμμένο, έχει αναρτηθεί ξεχωριστά ως αναπόσπαστο μέρος της διακήρυξης και - το αρχείο τύπου XML έχει αναρτηθεί επικουρικά για την διευκόλυνση των οικονομικών φορέων προκειμένου να το χρησιμοποιήσουν για τη δημιουργία μέσω μίας υπηρεσίας eΕΕΕΣ της σχετικής απάντησης τους. Οι οικονομικοί φορείς οφείλουν να υποβάλουν με την προσφορά τους συμπληρωμένο το πρότυπο ΕΕΕΣ όπως αυτό έχει οριστεί από την αναθέτουσα αρχή σε μορφή αρχείου τύπου PDF ψηφιακά υπογεγραμμένο κατά τα οριζόμενα στο σχετικό θεσμικό πλαίσιο και στη διακήρυξη. Για την σύνταξη ή/και συμπλήρωση από τους οικονομικούς φορείς του απαιτούμενου ΕΕΕΣ, προτείνεται να χρησιμοποιήσουν το αναρτημένο από τις αναθέτουσες αρχές επικουρικό αρχείο τύπου XML. Στη συνέχεια μέσω μίας ηλεκτρονικής υπηρεσίας eΕΕΕΣ παράγουν την απάντησή τους σε αρχείο τύπου PDF, το οποίο και αποθηκεύουν, αρχικά, τοπικά στον ηλεκτρονικό υπολογιστή τους. Σε κάθε περίπτωση και ανεξαρτήτως της ύπαρξης επικουρικού αρχείου τύπου XML στα συνημμένα του ηλεκτρονικού διαγωνισμού στο ΕΣΗΔΗΣ, οι οικονομικοί φορείς μπορούν να προσφεύγουν απ' ευθείας σε μία υπηρεσία eΕΕΕΣ και να δημιουργούν το ΕΕΕΣ από την αρχή: να συμπληρώνουν με ευθύνη τους όλα τα δεδομένα που αφορούν τον εκάστοτε διαγωνισμό και αναφέρονται στην διακήρυξη, να συμπληρώνουν τις σχετικές απαντήσεις και να παράγουν αρχείο τύπου PDF προκειμένου να το υπογράψουν ψηφιακά και να το επισυνάψουν στα συνημμένα της ηλεκτρονικής προσφοράς τους στο ΕΣΗΔΗΣ.

ΠΑΡΑΡΤΗΜΑ IV – Υπόδειγμα Βιογραφικού Σημειώματος

ΒΙΟΓΡΑΦΙΚΟ ΣΗΜΕΙΩΜΑ

ΠΡΟΣΩΠΙΚΑ ΣΤΟΙΧΕΙΑ

Επώνυμο:	_____	Όνομα:	_____
Πατρώνυμο:	_____	Μητρώνυμο:	_____
Ημερομηνία Γέννησης:	__ / __ / ____	Τόπος Γέννησης:	_____
Τηλέφωνο:	_____	E-mail:	_____
Fax:	_____		
Διεύθυνση Κατοικίας:	_____		

ΕΚΠΑΙΔΕΥΣΗ

Όνομα Ιδρύματος	Τίτλος Πτυχίου	Ειδικότητα	Ημερομηνία Απόκτησης Πτυχίου

ΕΠΑΓΓΕΛΜΑΤΙΚΗ ΕΜΠΕΙΡΙΑ

Έργο	Εργοδότης	Θέση ² και Καθήκοντα στο Έργο	Απασχόληση στο Έργο	
			Περίοδος (από - έως)	Α/Μ
			__ / __ / __ - __ / __ / __	
			__ / __ / __ - __ / __ / __	
			__ / __ / __ - __ / __ / __	

² Ως ΘΕΣΕΙΣ ενδεικτικά αναφέρονται : manager, senior consultant, consultant, business expert κλπ.

ΠΑΡΑΡΤΗΜΑ V – Υπόδειγμα Οικονομικής Προσφοράς

Α/Α	ΕΙΔΟΣ ΕΡΓΑΣΙΑΣ	ΕΙΔΟΣ ΥΛΙΚΩΝ	ΠΟΣΟΤΗΤΑ	ΚΟΣΤΟΣ ΑΝΑ ΜΟΝΑΔΑ (ΧΩΡΙΣ ΦΠΑ)	ΣΥΝΟΛΙΚΟ ΚΟΣΤΟΣ (ΜΕ ΦΠΑ)
1	Βαφές – χρωματισμοί τοίχων/επιφανειών				
1.1		Γυψοσανίδα	61		
1.2		γυψοσανίδα / mdf	100		
1.3		τοίχος και κολώνα	86		
1.4		τοίχος & γυψοσανίδα	124		
1.5		τοίχος προβολής, τοίχος χαμηλός παραθύρου και κολώνα	36,5		
1.6		τοίχος προβολής	7		
1.7		γυψοσανίδα / mdf	225		
1.8		τοίχος για προβολή	9		
1.9		γυψοσανίδα – χρώμα μαύρο γυαλιστερό	20,5		
1.10		Γυψοσανίδα	154		
1.11		mdf/ αστάρωμα μόνο	24		
1.12		Γυψοσανίδα	34,5		
1.13		Γυψοσανίδα	50		
1.14		τοίχος	92		
1.15		τοίχοι προβολών	3,5		
1.16		τοίχοι προβολών	3,5		
2	Κατασκευές γυψοσανίδων / mdf				
2.1		μίας όψης - μονή – mdf με ξύλινο σκελετό (ή ορθοστάτες αλουμ.)	100		
2.2		κατασκευή mdf (από τη μία πλευρά)	72		

		με ορθοστάτες αλουμινίου (άβαφο mdf)		
2.3		επικάλυψη υπάρχοντος τοίχου με γυψοσανίδα	43	
2.4		διπλής όψης – μονή – γυψοσανίδα με χαλασμένα όρια/mdf με κοινό σκελετό	54	
2.5		τοίχος προβολής γυψοσανίδας ή mdf	25	
2.6		επιφάνεια προβολής από mdf με πηχάκια στον τοίχο	7	
2.7		διπλής όψης – μονή – γυψοσανίδα/mdf με κοινό σκελετό	155	
2.8		ψευδοροφή από γυψοσανίδα	70	
2.9		κατασκευή γυψοσανίδας ή mdf για επικάλυψη πίσω μέρους Led οθώνης	20,5	
2.10		διπλής όψης – μονή γυψοσανίδα με χαλασμένα όρια, με κοινό σκελετό	154	
2.11		mdf (φύλλα mdf- τοποθέτηση σε υπάρχοντα φορέα billboard)	24	
2.12		τοίχος προβολής από γυψοσανίδα	34,5	
2.13		κλείσιμο φεγγιτών	3	
3α	Επικάλυψη δεξαμενής νερού			
3α.1		Γεωύφασμα	80	
3α.2		Πλαστική μεμβράνη	80	
3α.3		Μεμβράνη πολυαιθυλενίου PE500	80	
3β	Επικαλύψεις τοίχων – ηχοαπορροφητικό			
3β		panel ηχοαπορροφητικό - κολλητό	72	
4	Οδηγοί κουρτινών			
4.1		απλός	2	
4.2		βαρέως τύπου – flex	26	

4.3		βαρέως τύπου – flex	23	
4.4		flex	38	
4.5		απλός	5	
5	Κουρτίνες – υφάσματα			
5.1		μαύρη – black out	(H)4,15X(L)80	
5.2		green screen backdrop (με μεταλλική επιτοίχια βάση στήριξης)	(H)8X(L)6	
5.3		συσκότισης μαύρη	(H)4,15X(L)14	
5.4		συσκότισης- χρώματος maroon	(H)3X(L)45	
5.5		υφασμάτινη "κάλτσα" κάλυψης μεταλλικών ποδιών, χρώματος maroon	(H)3 x 11 πόδια	
5.6		συσκότισης μαύρη	(H)3,8X(L)40	
5.7		υφασμάτινη "κάλτσα" κάλυψης μεταλλικών ποδιών, χρώματος μαύρη	(H)3,8 x 12 πόδια	
5.8		τριχάκι λευκό	(H)2,5 – 3 X (L)38	
5.9		λευκό δίχτυ σκαλωσιάς (με αλυσίδα στο τελείωμα της κρέμασης)	24	
5.10		λευκό δίχτυ σκαλωσιάς (με αλυσίδα στο τελείωμα της κρέμασης)	117	
5.11		A' επιλογή: λευκή τύπου latex ή πλαστική αδιάφανη / B' επιλογή: ασημί	(H)3,60X(L)8,50	
6	Μοκέτες – τάπητες – επικαλύψεις δαπέδων			
6.1		μοκέτα maroon κοπτικό	82	
6.2		μοκέτα κόκκινη κοπτικό	5	
6.3		πλαστικός τάπητας spragheti- γκρι	90,6	
6.4		τάπητας - φίλμ ασημοτυπίας κοπτικό	20	
7α	Παγκάκια-καθίσματα			
7α.1		κυκλικό κάθισμα από mdf ή σκληρό roof, αποτελούμενο από 2 κομμάτια	(H)0,45X(L)4,3X(D)0,5	

7α.2		2X πάγκοι από mdf – μαύρα	(H)0,45X(L)1,8X(D)0,5	
7α.3		3X πάγκοι από YTONG	(H)0,45X(L)2,4X(D)0,5	
7α.4		2X πάγκοι ξύλινοι από κόντρα πλακέ	(H)0,4X(L)1,5X(D)0,4	
7α.5		2X πάγκοι από mdf (βαμμένα γκρι-μαύρο)	(H)0,45X(L)1,8X(D)0,5	
7α.6		4X foam matches (σχήμα- κοπτικό)	(D)0,10X(W)1,3X(L)2,00	
7α.7		4X πάγκοι από κόντρα πλακέ (μήκοι μεταβλητά – μήκος απο 2,6μ έως 3,90μ-)	(H)0,4X(L) – X(D)0,55	
7α.8		κυλινδρικό roof	(R)0,35X(L)5	
7β	Μαξιλάρια			
7β		3 τμχ ύφασμα ραφή και γέμισμα με αφρολέξ	(H)0,05X(L)2,3X(D)0,48	
8	Τραπέζια-βάσεις έργων			
8.1		τραπέζι- lightbox από mdf με μεταλλική βάση – βαμμένο - & θέση monitor	(H)0,80X(L)6,2X(D)0,9	
8.2		A' λύση: ξύλινη βάση με μεταλ. Πόδια / B' λύση: plinth από mdf ή γυψοσανίδα 2τμχ	(H)0,80X(L)0,4X(D)0,4	
8.3		3τμχ τραπέζι κόντρα πλακέ-σημύδα / σκούρο βερνίκι	(H)0,85X(L)2,67X(D)1,2	
8.4		5τμχ βάση ημικυκλική κόντρα πλακέ	(H)0,50X(L)2,53X(D)0,55	
8.5		Επιτοίχιο αναλόγιο με τζάμι ή plexiglass	(H)0,11X(L)10X(D)0,75	
8.6		Επιτοίχιο ράφι (ξύλινη επιφάνεια & μεταλλικές γωνίες)	(W)0,25X(L)0,50	
8.7		Επιτοίχιο αναλόγιο με τζάμι ή plexiglass	(H)0,11X(L)1X(D)0,75	
8.8		Επιτοίχιο αναλόγιο με τζάμι ή plexiglass	(H)0,50X(L)2X(D)0,75	

8.9		2τμχ plinth βαμμένα λευκά	(H)0,90X(L)0,70X(D)0,60	ρισης δονιός	
8.10		Επιτοίχιο ράφι – αναλόγιο με τζάμι ή plexiglass	(W)0,25X(L)6		
8.11		1τμχ plinth βαμμένα λευκά	(H)0,50X(L)0,50X(D)0,50		
9α	Μεταλλικοί σκελετοί – κατασκευές				
9α.1		A' επιλογή: μεταλλικός σκελετός– αντηρίδες, Φ4 / B' επιλογή: ορθοστάτες αλουμινίου, Φ5	255		
9α.2		επένδυση πλαϊνούσόκορου με διάτρητη λαμαρίνα (Υ)2,8 x (Μ)0,35 x 3	3		
9α.3		επιτοίχια μεταλλική βάση στήριξης green screen backdrop, με μεταλλικές γωνιές	6,1		
9α.4		κατασκευή δεξαμενής νερού από στρατζα φύλλων λαμαρίνας	60		
9α.5		μεταλλικό τελάρο Φ4, με φύλλα mdf και επικάλυψη με μεμβράνη καθρέφτη	12		
9α.6		μεταλλικές αντηρίδες /Φ4	71		
9α.7		μεταλλική κατασκευή με πλέγμα κατσαρό, ηλεκτροστατικά βαμμένη	26		
9α.8		μεταλλικός σκελετός & βάση με ροδάκια /Φ4	41		
9α.9		επένδυση κατασκευής με διάτρητη λαμαρίνα	10		
9α.10		μεταλλικό δοκάρι με πόδια για ανάρτηση κουρτίνας	59		
9α.11		μεταλλικός σκελετός με μεταλλικές βάσεις /Φ3, ηλεκτροστατικά βαμμένο	63		
9α.12		μεταλλικοί δοκοί τετρ. Διατομής / Φ2, ηλεκτροστατικά βαμμένοι	30		
9α.13		12τμχ μεταλλικά στηρίγματα Φ5,	64		

		σχήματος Γ (για στήριξη τοίχου γυψοσαν.)			
9α.14		μεταλλικό δοκάρι με πόδια για ανάρτηση κουρτίνας	76		
9α.15		billboard με μεταλλικό σκελετό /Φ3, ηλ. βαφή	30		
9α.16		5τμχ μεταλλική βάση σημαίας επιτοίχια – εμπορίου-	5		
9α.17		μεταλλικό ράφι – στράντζα λαμαρίνα - 3mm	(W)0,50X(L)0,80		
9α.18	Φορείς ανάρτησης ζωγραφικών έργων	4τμχ μεταλλικός σκελετός & βάση με ροδάκια /Φ4	41		
9α.19		Μεταλλική ιδιοκατασκευή σε απομίμηση των manfrotto autopoies(βλ. Υπόδειγμα στο αρχιτεκτονικό παράρτημα)	10		
9β	Περίφραξη από συρματοπλέγμα με μεταλ. Πάσσαλους				
9β.1		περίφραξη από συρματοπλέγμα, ύψους 2,7μ (8 μεταλ. Πάσσαλοι)	8,4		
9β.2		περίφραξη από συρματοπλέγμα με ανοιγ. Θύρα, ύψους 2,7μ (18 μεταλ. Πάσσαλοι)	21,6		
9β.3		περίφραξη από συρματοπλέγμα με 2 ανοιγ. Θύρες, ύψους 2,7μ (17 μεταλ. Πάσσαλοι)	19,2		
10	Ξύλινοι σκελετοί				
10.1		ξύλινη κατασκευή ανάρτησης ζωγραφικών /Φ5	97		
10.2		ξύλινα πηχάκια για ενίσχυση ορθοστατών αλουμινίου /Φ4	50		



10.3		ξύλινη κατασκευή αντιρίδες /Φ4	161		
10.4		ξύλινη κατασκευή από καδρόνια /Φ3,5 x 4,5	320		
10.5		ξύλινη κατασκευή από καδρόνια /Φ2,5 x 4,5	120		
10.6		ξύλινη κατασκευή από καδρόνια /Φ4,5 x 4,5	42		
10.7		κόντρα πλακέ θαλάσσης -σημύδα λευκή πάχους 1,6cm	6,5		
10.8		κόντρα πλακέ θαλάσσης -σημύδα λευκή πάχους 0,9cm	25		
11	Σκελετοί από ορθοστάτες αλουμινίου				
11		ορθοστάτες Φ5cm	78		
12	Φίλτρα υαλοπινάκων & συσκότιση χώρων				
12.1		αυτοκόλλητα χρωματιστά φίλτρα	55		
12.2		αυτοκόλλητα φίλτρα συσκότισης	48		
12.3	Πρόσοψη περιπτέρου 2/ 'Οροφος	βαφή υαλοπινάκων – λευκό χρώμα – εξωτερική πλευρά	250		
12.4	Πρόσοψη περιπτέρου 3	βαφή υαλοπινάκων – λευκό χρώμα – εξωτερική πλευρά	95		
12.5	Παράθυρα στην ένωση περιπτέρου 2 & 3	βαφή υαλοπινάκων – εσωτερικά	3		
12.6	Εσωτερικοί υαλοπίνακες στο κτίριο 2 της ΔΕΘ	Τοποθέτηση αυτοκόλλητων σε εσωτερικούς υαλοπίνακες στο κτίριο 2 ΔΕΘ	50		
13	Καθαιρέσεις- αποξηλώσεις				
13.1	Momus 1ος όροφος	τοιχος από γυψοσανίδα	20		
13.2	Φίλτρα εξωτερικής όψης περίπτερο 3	υπάρχοντα μαύρα φίλτρα στην εξωτερ. Όψη	10		

14	Ανάγκες εξοπλισμού καλλιτέχνη – ειδικές κατασκευές				
14.1		led neon flex, με βάση στερέωσης	76		
14.2		μεταλλικά γατζάκια για κρέμαση πλεκτού, στην είσοδο της γέφυρας	20		
14.3		τοποθέτηση ταπετσαρίας ή αφισοκόλληση	21		
14.4		ντίζα κρέμασης από κολώνα	11		
14.5		σεντόνια	40		
14.6		σκόνη τσιμέντου – γκρι (περίπου 100kg)	συνεννόηση με καλλιτέχνη		
14.7		5τμχ αλουμινένιο κοντάρι σημαίας	5		
14.8		οριζόντια οθόνη προβολής	14,4		
15	Προμήθεια φύλλων γυψοσανίδας & τοποθέτηση				
15	Φορείς αναρτήσης ζωγραφικών έργων	γυψοσανίδα απλή	50		
16	Αξιοποίηση υπάρχ. Αεροπορικών Θέσεων Aegean				
16.1	Αεροπορικές θέσεις στη ΔΕΘ	βίδωμα σε πάτωμα με αποστάτες	93		
16.2	Αεροπορικές θέσεις στο MOMus-Σύγχρονης Τέχ.	δημιουργία βάσεων, χωρίς βίδωμα σε πάτωμα & βαφή με λευκό χρώμα κιμωλίας	21		
17	Μεταλλικοί δοκοί-τράσες στήριξης οπτικοακουστικών				
17.1		μεταλλικό δαχτυλίδι- σφικτήρας σε κολώνα	2,1		

17.2		3x μεταλλική δοκός ή τράσα	30		
17.3		μεταλλική τράσα	8		
17.4		μεταλλική δοκός Φ4 για κρέμαση προτζέκτορα από υπάρχον μεταλλικό δοκάρι	3,2		
18	Συρματόσχοινο για ανάρτηση έργων ή κουρτινών				
18.1		συρματόσχοινο γαλβανισμένο εξάκλωνο 1εκ	43		
18.2		συρματόσχοινο γαλβανισμένο εξάκλωνο 1εκ	35		
18.3		συρματόσχοινο γαλβανισμένο εξάκλωνο 0,5εκ	17		
18.4		συρματόσχοινο γαλβανισμένο εξάκλωνο 0,5εκ	10,5		
18.5		συρματόσχοινο γαλβανισμένο εξάκλωνο 0,6εκ- 1εκ	12		
18.6		συρματόσχοινο γαλβανισμένο εξάκλωνο 0,4εκ	17		
18.7		συρματόσχοινο γαλβανισμένο εξάκλωνο 1εκ	23		
19	Νήμα μεσινέζας				
19.1		διάφανο νήμα	90		
19.2		διάφανο νήμα	10		
20	Πλέξιγκλας ή γυαλί, καθρέπτης, διάφανη μεμβράνη				
20.1		επιφάνεια πλεξιγκλας για lightbox	3,8		
20.2		μεμβράνη- διαφάνεια lightbox	3,8		
20.3		καπάκι plexiglass ή τζάμι σε υπάρχοντα έπιπλα- αναλόγια	3,5		

21	Αφισκολλήσεις				
21.1		εγκατάσταση στο περίπτερο 2 – ΔΕΘ	26		
21.2		αφισκοκόλληση εικόνων Χρηστάκη, Πετρόπουλου, Resistance of Fire Flies	75		
22					
22.1		3τμχ lounge chair			
22.2		4τμχ roof (τύπου fatboy), χρώματος maroon			
22.3		Καναπές & coffee table			
22.4		10τμχ καρέκλες μαύρες			
22.5		40 – 65 καρέκλες αναδιπλούμενες μαύρες			
22.6		ring 6Χ6μ			
22.7		2 τραπέζια			
22.8		εξέδρα-κερκίδα 3 σειρών, μήκος 4μ			
22.9		5τμχ μεγάλα roof μαύρα			
22.10		Βιτρίνα παρουσίασης κοσμημάτων (βλ. παράρτημα)			
23	Υπηρεσίες				
23.1		Εφαρμογή ειδικού δαπέδου βινυλίου 82τμ (βλ. Αρχιτεκτονικό σχέδιο). Το υλικό παρέχεται από το MOMus.			
23.2		Εφαρμογή ανακλαστικού υλικού συνολικού εμβαδού 244,6 τμ (βλ. Αρχιτεκτονικό σχέδιο). Το υλικό παρέχεται από το MOMus.			
23.3		Εφαρμογή μοκέτας συνολικού εμβαδού 432,5τμ (βλ. Αρχιτεκτονικό σχέδιο). Το υλικό παρέχεται από το MOMus.			
23.4		Εφαρμογή ειδικού δαπέδου ανακλαστικής μεμβράνης εμβαδού			

		92τμ (βλ. Αρχιτεκτονικό σχέδιο). Το υλικό παρέχεται από το ΜΟμυς.			
23.5		Εφαρμογή τσόχας ως επικάλυψης ειδικής κατασκευής συνολικού εμβαδού 140 τμ (βλ. Αρχιτεκτονικό σχέδιο). Το υλικό παρέχεται από το ΜΟμυς.			
23.6		Εφαρμογή επικάλυψης καθρέπτη (βλ. Αρχιτεκτονικό σχέδιο). Το υλικό παρέχεται από το ΜΟμυς.			
23.7		Εκφόρτωση της προμήθειας φυτών από το φορτηγό της μεταφορικής εταιρίας στη ΔΕΘ και επί τόπου μεταφορά στο σημείο της εγκατάστασής τους στον πρώτο όροφο του Περιπτέρου 2.			
23.8		Μεταφορές υλικών από την αποθήκη της ΔΕΘ στο κτίριο 2 σε χώρους και σημεία της έκθεσης			
24	Ανάρτηση Οπτικοακουστικού εξοπλισμού από δομικά στοιχεία χώρου				
24.1		8 Χ "Δαχτυλίδια" ανάρτησης οπτικοακουστικού εξοπλισμού (projectors- ηχεία) τοποθετημένα σε 8 κολώνες με περιφέρεια 2,20μ. έκαστη	8		
24.2		3 Χ Αντηρίδες για τοποθέτηση σε 3 "δαχτυλίδια" ανάρτησης οπτικοακουστικού εξοπλισμού (projectors) σε 3 κολώνες.	3		
24.3		Μεταλλική δοκός Φ3, κρεμασμένη με σφιγκτήρα από μεταλλικό δοκάρι στέγης (περίπτ. 3), 3,2μ μήκος, για	1		

ανάρτηση προτζέκτορα	
----------------------	--

ΧΟΡΗΓΗΣΗ ΠΡΟΚΑΤΑΒΟΛΗΣ	ΝΑΙ	ΟΧΙ
Επιθυμούμε τη χορήγηση προκαταβολής σύμφωνα με τα αναφερόμενα στο άρθρο 5.1.1 της Διακήρυξης		

Η παρούσα προσφορά ισχύει και μας δεσμεύει για διάστημα πέντε (5) μηνών από την ημερομηνία παραλαβής των προσφορών.

Ημερομηνία:

Σφραγίδα

και

υπογραφή

προσφέροντος

ΠΑΡΑΡΤΗΜΑ VI – Υποδείγματα Εγγυητικών Επιστολών

A. Εγγυητική Επιστολή Συμμετοχής

ΕΚΔΟΤΗΣ..... Ημερομηνία έκδοσης.....

Προς: Την Αναθέτουσα Αρχή

Πλήρης Διεύθυνση

Εγγυητική επιστολή μας υπ' αριθ..... για ευρώ.....

Με την παρούσα εγγυόμαστε, ανέκκλητα και ανεπιφύλακτα παραιτούμενοι του δικαιώματος της διαιρέσεως και διζήσεως, υπέρ

{Σε περίπτωση μεμονωμένης εταιρίας: της Εταιρίας οδός αριθμός ... ΤΚ.....,}

{ή σε περίπτωση Ένωσης ή Κοινοπραξίας: των Εταιριών

α)..... οδός..... αριθμός.....ΤΚ..... β)..... οδός.....

αριθμός.....ΤΚ..... γ)..... οδός..... αριθμός.....ΤΚ.....

μελών της Ένωσης ή Κοινοπραξίας, ατομικά για κάθε μια από αυτές και ως αλληλέγγυα και εις ολόκληρο υπόχρεων μεταξύ τους εκ της ιδιότητάς τους ως μελών της Ένωσης ή Κοινοπραξίας,} και μέχρι του ποσού των ευρώ....., για τη συμμετοχή στο διενεργούμενο διαγωνισμό της (συμπληρώνετε την ημερομηνία διενέργειας του διαγωνισμού) με αντικείμενο (συμπληρώνετε τον τίτλο του έργου) συνολικής αξίας (συμπληρώνετε τον προϋπολογισμό με διευκρίνιση εάν περιλαμβάνει ή όχι τον ΦΠΑ), σύμφωνα με τη με αριθμό..... Διακήρυξή σας.

Η παρούσα εγγύηση καλύπτει καθ' όλο το χρόνο ισχύος της μόνο τις από τη συμμετοχή στον ανωτέρω διαγωνισμό απορρέουσες υποχρεώσεις

{Σε περίπτωση μεμονωμένης εταιρίας: της εν λόγω Εταιρίας.}

{ή σε περίπτωση Ένωσης ή Κοινοπραξίας: των Εταιριών της Ένωσης ή Κοινοπραξίας

ατομικά για κάθε μια από αυτές και ως αλληλέγγυα και εις ολόκληρο υπόχρεων μεταξύ τους εκ της ιδιότητάς τους ως μελών της Ένωσης ή Κοινοπραξίας.}

Το ανωτέρω ποσό της εγγύησης τηρείται στη διάθεσή σας, το οποίο και υποχρεούμαστε να σας καταβάλουμε ολικά ή μερικά χωρίς καμία από μέρους μας αντίρρηση ή ένσταση και χωρίς να ερευνηθεί το βάσιμο ή μη της απαίτησής σας, μέσα σε πέντε (5) ημέρες από την έγγραφη ειδοποίησή σας.

Η παρούσα ισχύει μέχρι και την(Σημείωση προς την Τράπεζα: ο χρόνος ισχύος πρέπει να είναι μεγαλύτερος τουλάχιστον κατά ένα (1) μήνα του χρόνου ισχύος της Προσφοράς).

Αποδεχόμαστε να παρατείνουμε την ισχύ της εγγύησης, ύστερα από έγγραφη δήλωσή σας, με την προϋπόθεση ότι το σχετικό αίτημα σας θα μας υποβληθεί πριν από την ημερομηνία λήξης της.

Σε περίπτωση κατάπτωσης της εγγύησης, το ποσό της κατάπτωσης υπόκειται στο εκάστοτε ισχύον πάγιο τέλος χαρτοσήμου.

Βεβαιούμε ότι όλες οι ισχύουσες Εγγυητικές Επιστολές της Τράπεζάς μας, οι οποίες έχουν χορηγηθεί στο Δημόσιο, στα Ν.Π.Δ.Δ. και στα Ν.Π.Ι.Δ., συμπεριλαμβανομένης και της παρούσης, δεν ξεπερνάνε το όριο το οποίο έχει καθοριστεί βάσει νόμου για την Τράπεζά μας.

(Εξουσιοδοτημένη υπογραφή)

B. Εγγυητική Επιστολή Καλής Εκτέλεσης

ΕΚΔΟΤΗΣ..... Ημερομηνία έκδοσης.....

Προς: Την Αναθέτουσα Αρχή

Πλήρης Διεύθυνση

Εγγυητική επιστολή μας υπ' αριθμ..... για ευρώ.....

Με την παρούσα εγγυόμαστε, ανέκκλητα και ανεπιφύλακτα παραιτούμενοι του δικαιώματος της διαιρέσεως και διζήσεως, υπέρ

{Σε περίπτωση μεμονωμένης εταιρίας : της Εταιρίας Οδός Αριθμός Τ.Κ.}

{ή σε περίπτωση Ένωσης ή Κοινοπραξίας : των Εταιριών

α) οδός αριθμός Τ.Κ.

β) οδός αριθμός Τ.Κ.

γ) οδός αριθμός Τ.Κ.

μελών της Ένωσης ή Κοινοπραξίας, ατομικά για κάθε μία από αυτές και ως αλληλέγγυα και εις ολόκληρο υπόχρεων μεταξύ τους εκ της ιδιότητάς τους ως μελών της Ένωσης ή Κοινοπραξίας}, και μέχρι του ποσού των ευρώ....., για την καλή εκτέλεση της σύμβασης με αριθμό..... που αφορά στο διαγωνισμό της (συμπληρώνετε την ημερομηνία διενέργειας του διαγωνισμού) με αντικείμενο (συμπληρώνετε τον τίτλο του έργου) συνολικής αξίας (συμπληρώνετε το συνολικό συμβατικό τίμημα με διευκρίνιση εάν περιλαμβάνει ή όχι τον ΦΠΑ), σύμφωνα με τη με αριθμό..... Διακήρυξή σας.

Το ανωτέρω ποσό της εγγύησης τηρείται στη διάθεσή σας, το οποίο και υποχρεούμαστε να σας καταβάλουμε ολικά ή μερικά χωρίς καμία από μέρους μας αντίρρηση ή ένσταση και χωρίς να ερευνηθεί το βάσιμο ή μη της απαίτησής σας, μέσα σε πέντε (5) ημέρες από την έγγραφη ειδοποίησή σας.

Η παρούσα ισχύει μέχρις ότου αυτή μας επιστραφεί ή μέχρις ότου λάβουμε έγγραφη δήλωσή σας ότι μπορούμε να θεωρήσουμε την Τράπεζά μας απαλλαγμένη από κάθε σχετική υποχρέωση.

Σε περίπτωση κατάπτωσης της εγγύησης, το ποσό της κατάπτωσης υπόκειται στο εκάστοτε ισχύον πάγιο τέλος χαρτοσήμου.

Βεβαιούμε ότι όλες οι ισχύουσες Εγγυητικές Επιστολές της Τράπεζάς μας, οι οποίες έχουν χορηγηθεί στο Δημόσιο, στα Ν.Π.Δ.Δ. και στα Ν.Π.Ι.Δ., συμπεριλαμβανομένης και της παρούσης, δεν ξεπερνάνε το όριο το οποίο έχει καθοριστεί βάσει νόμου για την Τράπεζά μας.

(Εξουσιοδοτημένη υπογραφή)

Γ. Εγγυητική Επιστολή Προκαταβολής

ΕΚΔΟΤΗΣ..... Ημερομηνία έκδοσης.....

Προς: Την Αναθέτουσα Αρχή

Πλήρης Διεύθυνση

Εγγυητική επιστολή μας υπ' αριθμ..... για ευρώ.....

Με την παρούσα εγγυόμαστε, ανέκκλητα και ανεπιφύλακτα παραιτούμενοι του δικαιώματος της διαιρέσεως και διζήσεως, υπέρ

{Σε περίπτωση μεμονωμένης εταιρίας : της Εταιρίας Οδός Αριθμός Τ.Κ.}

{ή σε περίπτωση Ένωσης ή Κοινοπραξίας : των Εταιριών

α) οδός αριθμός Τ.Κ.

β) οδός αριθμός Τ.Κ.

γ) οδός αριθμός Τ.Κ.

μελών της Ένωσης ή Κοινοπραξίας, ατομικά για κάθε μία από αυτές και ως αλληλέγγυα και εις ολόκληρο υπόχρεων μεταξύ τους εκ της ιδιότητάς τους ως μελών της Ένωσης ή Κοινοπραξίας}, για την λήψη προκαταβολής για τη χορήγηση του ...% (συμπληρώνετε το συνολικό ποσοστό της λαμβανόμενης προκαταβολής) της συμβατικής αξίας μη περιλαμβανομένου του ΦΠΑ, ευρώ (συμπληρώνετε το συνολικό ποσό της λαμβανόμενης προκαταβολής) σύμφωνα με τη σύμβαση με

αριθμό.....και τη Διακήρυξή σας με αριθμό....., στο πλαίσιο του διαγωνισμού της (συμπληρώνετε την ημερομηνία διενέργειας του διαγωνισμού) για εκτέλεση του έργου (συμπληρώνετε τον τίτλο του έργου) συνολικής αξίας (συμπληρώνετε το συνολικό συμβατικό τίμημα με διευκρίνιση εάν περιλαμβάνει ή όχι τον ΦΠΑ), και μέχρι του ποσού των ευρώ (συμπληρώνετε το ποσό το οποίο καλύπτει η συγκεκριμένη εγγυητική επιστολή), , πλέον τόκων επί της προκαταβολής αυτής που θα καταλογισθούν σε βάρος της Εταιρείας ή, σε περίπτωση Ένωσης ή Κοινοπραξίας, υπέρ των Εταιρειών της Ένωσης ή Κοινοπραξίας, υπέρ της οποίας εγγυόμαστε σε εφαρμογή του άρθρου 72 του Ν. 4412/2016 (ΦΕΚ Α/147/8-08-2016) , στο οποίο και μόνο περιορίζεται η εγγύησή μας.

Το παραπάνω ποσό της εγγύησης τηρείται στη διάθεσή σας, το οποίο και υποχρεούμαστε να σας καταβάλουμε ολικά ή μερικά, μέσα σε πέντε (5) ημέρες από την έγγραφη ειδοποίησή σας.

Η παρούσα ισχύει μέχρι και την Μέχρι τότε, θα παραμείνουμε υπεύθυνοι για την άμεση καταβολή σ' εσάς του ποσού της εγγύησης.

Σε περίπτωση κατάπτωσης της εγγύησης, το ποσό της κατάπτωσης υπόκειται στο εκάστοτε ισχύον πάγιο τέλος χαρτοσήμου.

(Εξουσιοδοτημένη υπογραφή)

ΠΑΡΑΡΤΗΜΑ VII – Πίνακας αντιστοίχισης λόγων αποκλεισμού-κριτηρίων ποιοτικής επιλογής και αποδεικτικών μέσων

Αποδεικτικά μέσα-Υπηρεσίες (2.2.9.2)		
α/α	Λόγος αποκλεισμού-Κριτήριο ποιοτικής επιλογής	Δικαιολογητικό
2.2.3.1	Λόγοι που σχετίζονται με ποινικές καταδίκες για τα αδικήματα που ορίζονται στο άρθρο 73 παρ. 1 ν. 4412/2016: Συμμετοχή σε εγκληματική οργάνωση Ενεργητική δωροδοκία κατά το ελληνικό δίκαιο και το δίκαιο του οικονομικού φορέα Απάτη εις βάρος των οικονομικών συμφερόντων της Ένωσης Τρομοκρατικά εγκλήματα ή εγκλήματα συνδεδεμένα με τρομοκρατικές δραστηριότητες Νομιμοποίηση εσόδων από παράνομες δραστηριότητες ή χρηματοδότηση της τρομοκρατίας Παιδική εργασία και άλλες μορφές εμπορίας ανθρώπων	Απόσπασμα ποινικού μητρώου ή, ελλείψει αυτού, ισόδυναμο έγγραφο που εκδίδεται από αρμόδια δικαστική ή διοικητική αρχή του κράτους-μέλους ή της χώρας καταγωγής ή της χώρας όπου είναι εγκατεστημένος ο οικονομικός φορέας, που να έχει εκδοθεί έως τρεις (3) μήνες πριν από την υποβολή του. Αν το κράτος-μέλος ή η εν λόγω χώρα δεν εκδίδει τέτοιου είδους έγγραφο ή πιστοποιητικό ή όπου αυτό δεν καλύπτει όλες τις περιπτώσεις της παρ. 2.2.3.1: α) επίσημη δήλωση αρμόδιας δημόσιας αρχής ότι δεν εκδίδεται ή ότι δεν καλύπτει όλες τις περιπτώσεις (μόνο εάν δεν καθίσταται διαθέσιμη μέσω του επιγραμμικού αποθετηρίου πιστοποιητικών (e-Certis)) και β) ένορκη βεβαίωση ή, στα κράτη-μέλη ή στις χώρες όπου δεν προβλέπεται ένορκη βεβαίωση, υπεύθυνη δήλωση του ενδιαφερομένου ενώπιον αρμόδιας δικαστικής ή διοικητικής αρχής, συμβολαιογράφου ή αρμόδιου επαγγελματικού ή εμπορικού οργανισμού του κράτους-μέλους ή της χώρας καταγωγής ή της χώρας όπου είναι εγκατεστημένος ο οικονομικός φορέας.
2.2.3.2	Ο οικονομικός φορέας δεν έχει ανεκπλήρωτες υποχρεώσεις όσον αφορά την καταβολή φόρων, τόσο στη χώρα στην οποία είναι εγκατεστημένος όσο και στην Ελλάδα, εάν είναι άλλο από τη χώρα εγκατάστασης	Α) Πιστοποιητικό που εκδίδεται από την αρμόδια αρχή του οικείου κράτους-μέλους ή χώρας. Αν το κράτος-μέλος ή η εν λόγω χώρα δεν εκδίδει τέτοιου είδους έγγραφο ή πιστοποιητικό ή όπου αυτό δεν καλύπτει όλες τις περιπτώσεις της παρ. 2.2.3.2 : α) επίσημη δήλωση αρμόδιας δημόσιας αρχής ότι δεν εκδίδεται ή ότι δεν καλύπτει όλες τις περιπτώσεις (μόνο εάν δεν καθίσταται διαθέσιμη μέσω του επιγραμμικού αποθετηρίου πιστοποιητικών (e-Certis)) και β) ένορκη βεβαίωση ή, στα κράτη-μέλη ή στις χώρες όπου δεν προβλέπεται ένορκη βεβαίωση, υπεύθυνη δήλωση του ενδιαφερομένου ενώπιον αρμόδιας δικαστικής ή διοικητικής αρχής, συμβολαιογράφου ή αρμόδιου επαγγελματικού ή εμπορικού οργανισμού του κράτους-μέλους ή της χώρας καταγωγής ή της χώρας όπου είναι εγκατεστημένος ο οικονομικός φορέας. Για τους ημεδαπούς οικονομικούς φορείς: Φορολογική Ενημερότητα, άλλως, στην περίπτωση οφειλής, βεβαίωση οφειλής που εκδίδεται από την Α.Α.Δ.Ε., που να είναι εν ισχύ κατά το χρόνο υποβολής της ή, στην περίπτωση που δεν αναφέρεται σε αυτή χρόνος ισχύος, που να έχει εκδοθεί έως τρεις (3) μήνες πριν από την υποβολή της.
2.2.3.2	Ο οικονομικός φορέας έχει ανεκπλήρωτες υποχρεώσεις όσον αφορά την καταβολή εισφορών κοινωνικής ασφάλισης, τόσο στη χώρα στην οποία είναι εγκατεστημένος όσο και στο κράτος μέλος της αρχής ή του αναθέτοντα φορέα, εάν είναι άλλο από τη χώρα εγκατάστασης;	Β) Πιστοποιητικό που εκδίδεται από την αρμόδια αρχή του οικείου κράτους μέλους ή χώρας. Αν το κράτος-μέλος ή η εν λόγω χώρα δεν εκδίδει τέτοιου είδους έγγραφο ή πιστοποιητικό ή όπου αυτό δεν καλύπτει όλες τις περιπτώσεις της παρ. 2.2.3.2: α) επίσημη δήλωση αρμόδιας δημόσιας αρχής ότι δεν εκδίδεται ή ότι δεν καλύπτει όλες τις περιπτώσεις (μόνο εάν δεν καθίσταται διαθέσιμη μέσω του επιγραμμικού αποθετηρίου πιστοποιητικών (e-Certis)) και β) ένορκη βεβαίωση ή, στα κράτη-μέλη ή στις χώρες όπου δεν προβλέπεται ένορκη βεβαίωση, υπεύθυνη δήλωση του ενδιαφερομένου ενώπιον αρμόδιας δικαστικής ή διοικητικής αρχής, συμβολαιογράφου ή αρμόδιου επαγγελματικού ή εμπορικού οργανισμού του κράτους-μέλους ή της χώρας καταγωγής ή της χώρας όπου είναι εγκατεστημένος ο οικονομικός φορέας. Για τους ημεδαπούς οικονομικούς φορείς: Ασφαλιστική Ενημερότητα άλλως, στην περίπτωση οφειλής, βεβαίωση οφειλής που εκδίδεται από τον e-ΕΦΚΑ, που να είναι εν ισχύ κατά το χρόνο υποβολής της, ή στην περίπτωση που δεν αναφέρεται σε αυτή χρόνος ισχύος, που να έχει εκδοθεί έως τρεις (3) μήνες πριν από την υποβολή της (και οποιοδήποτε άλλο ασφαλιστικού φορέα στον οποίο τυχόν υπάγεται)
2.2.3.4.α	Αθέτηση των υποχρεώσεων που απορρέουν από διατάξεις της περιβαλλοντικής, κοινωνικοασφαλιστικής και εργατικής νομοθεσίας	Υπεύθυνη δήλωση στην οποία δηλώνεται ότι ο οικονομικός φορέας δεν έχει αθετήσει τις υποχρεώσεις του στους τομείς της περιβαλλοντικής, κοινωνικοασφαλιστικής και εργατικής νομοθεσίας
2.2.3.4.β	Καταστάσεις οικονομικής αφερεγγυότητας: Πτώχευση Υπαγωγή σε πτωχευτικό συμβιβασμό ή ειδική εκκαθάριση Αναγκαστική διαχείριση από δικαστήριο ή εκκαθαριστή Υπαγωγή σε Διαδικασία εξυγίανσης	Πιστοποιητικό που εκδίδεται από την αρμόδια αρχή του οικείου κράτους - μέλους ή χώρας, που να έχει εκδοθεί έως τρεις (3) μήνες πριν από την υποβολή του. Αν το κράτος-μέλος ή η εν λόγω χώρα δεν εκδίδει τέτοιου είδους έγγραφο ή πιστοποιητικό ή όπου αυτό δεν καλύπτει όλες τις περιπτώσεις της παρ. 2.2.3.4.β: α) επίσημη δήλωση αρμόδιας δημόσιας αρχής ότι δεν εκδίδεται ή ότι δεν καλύπτει όλες τις περιπτώσεις (μόνο εάν δεν καθίσταται διαθέσιμη μέσω του επιγραμμικού αποθετηρίου πιστοποιητικών (e-Certis)) και β) ένορκη βεβαίωση ή, στα κράτη-μέλη ή στις χώρες όπου δεν προβλέπεται ένορκη βεβαίωση, υπεύθυνη δήλωση του ενδιαφερομένου ενώπιον αρμόδιας δικαστικής ή διοικητικής αρχής, συμβολαιογράφου ή αρμόδιου επαγγελματικού ή εμπορικού οργανισμού του κράτους-μέλους ή της χώρας καταγωγής ή της χώρας όπου είναι εγκατεστημένος ο οικονομικός φορέας. Ιδίως οι οικονομικοί φορείς που είναι εγκατεστημένοι στην Ελλάδα προσκομίζουν: α) Ενιαίο Πιστοποιητικό Δικαστικής Φερεγγυότητας από το αρμόδιο Πρωτοδικείο, από το οποίο προκύπτει ότι δεν τελούν υπό πτώχευση, πτωχευτικό συμβιβασμό ή υπό αναγκαστική διαχείριση ή δικαστική εκκαθάριση ή ότι δεν έχουν υπαχθεί σε διαδικασία εξυγίανσης, Για τις ΙΚΕ προσκομίζεται επιπλέον και πιστοποιητικό του Γ.Ε.Μ.Η. περί μη έκδοσης απόφασης λύσης ή κατάθεσης αίτησης λύσης του νομικού προσώπου, ενώ για τις ΕΠΕ προσκομίζεται επιπλέον πιστοποιητικό μεταβολών. β) Πιστοποιητικό του Γ.Ε.Μ.Η. από το οποίο προκύπτει ότι το νομικό πρόσωπο δεν έχει

		<p>λυθεί και τεθεί υπό εκκαθάριση με απόφαση των εταίρων.</p> <p>Προκειμένου για τα σωματεία και τους συνεταιρισμούς, το Ενιαίο Πιστοποιητικό Δικαστικής Φερεγγυότητας εκδίδεται για τα σωματεία από το αρμόδιο Πρωτοδικείο, και για τους συνεταιρισμούς για το χρονικό διάστημα έως τις 31.12.2019 από το Ειρηνοδικείο και μετά την παραπάνω ημερομηνία από το Γ.Ε.Μ.Η..</p> <p>Στην περίπτωση οικονομικών φορέων του χρηματοπιστωτικού τομέα η παρούσα παράγραφος διαμορφώνεται αναλόγως για τις καταστάσεις ειδικής εκκαθάρισης που επιβάλλονται με αποφάσεις των αρμοδίων αρχών.</p>
	Αναστολή επιχειρηματικών δραστηριοτήτων	<p>γ) Εκτύπωση της καρτέλας "Στοιχεία Μητρώου/ Επιχείρησης" από την ηλεκτρονική πλατφόρμα της Ανεξάρτητης Αρχής Δημοσίων Εσόδων, όπως αυτά εμφανίζονται στο takisnet, από την οποία να προκύπτει η μη αναστολή της επιχειρηματικής δραστηριότητάς τους</p>
2.2.3.4.γ	Συμφωνίες με άλλους οικονομικούς φορείς με στόχο τη στρέβλωση του ανταγωνισμού	<p>Υπεύθυνη δήλωση στην οποία δηλώνεται ότι ο οικονομικός φορέας δεν έχει συνάψει συμφωνίες με στόχο τη στρέβλωση του ανταγωνισμού, άλλως, ότι τυγχάνει στη περίπτωση του εφαρμογής η περίπτωση β. της παρ. 3 του άρθρου 44 του ν. 3959/2011 (Α' 93), και δεν έχει υποπέσει σε επανάληψη της παράβασης</p>
2.2.3.4.δ	Σύγκρουση συμφερόντων λόγω της συμμετοχής του στη διαδικασία σύναψης σύμβασης	<p>Υπεύθυνη δήλωση στην οποία δηλώνεται ότι ο οικονομικός φορέας δεν γνωρίζει την ύπαρξη τυχόν κατάστασης σύγκρουσης συμφερόντων λόγω της συμμετοχής του στη διαδικασία σύναψης σύμβασης</p>
2.2.3.4.ε	Παροχή συμβουλών ή εμπλοκή στην προετοιμασία της διαδικασίας σύναψης της σύμβασης	<p>Υπεύθυνη δήλωση στην οποία δηλώνεται ότι ο οικονομικός φορέας, ή επιχείρηση συνδεδεμένη με αυτόν, δεν έχει παράσχει συμβουλές στην αναθέτουσα αρχή ή δεν έχει με άλλο τρόπο εμπλακεί στην προετοιμασία της διαδικασίας σύναψης της σύμβασης [άλλως, σε περίπτωση προηγούμενης εμπλοκής, αυτή δηλώνεται ως πραγματικό γεγονός]</p>
2.2.3.4.στ	Πρόωρη καταγγελία, αποζημιώσεις ή άλλες παρόμοιες κυρώσεις από προηγούμενη σύμβαση	<p>Υπεύθυνη δήλωση στην οποία δηλώνεται ότι ο οικονομικός φορέας δεν έχει υποστεί πρόωρη καταγγελία προηγούμενης δημόσιας σύμβασης ή προηγούμενης σύμβασης με αναθέτονα φορέα ή προηγούμενης σύμβασης παραχώρησης, ή επιβολή αποζημιώσεων ή άλλων παρόμοιων κυρώσεων σε σχέση με προηγούμενη σύμβαση.</p>
2.2.3.4.ζ και η	Σοβαρές απατηλές δηλώσεις, απόκρυψη πληροφοριών, ανικανότητα υποβολής δικαιολογητικών, απόπειρα επηρεασμού, με αθέμιτο τρόπο, της διαδικασίας λήψης αποφάσεων της αναθέτουσας αρχής ή απόκτησης εμπιστευτικών πληροφοριών.	<p>Υπεύθυνη δήλωση στην οποία δηλώνεται ότι ο οικονομικός φορέας: α) δεν έχει κριθεί ένοχος σοβαρών απατηλών δηλώσεων κατά την παροχή των πληροφοριών που απαιτούνται για την εξακρίβωση της απουσίας των λόγων αποκλεισμού ή την πλήρωση των κριτηρίων επιλογής, β) δεν έχει αποκρύψει τις πληροφορίες αυτές, γ) ήταν σε θέση να υποβάλει, χωρίς καθυστέρηση, τα δικαιολογητικά που απαιτούνται από την αναθέτουσα αρχή ή τον αναθέτονα φορέα, και δ) δεν έχει επιχειρήσει να επηρεάσει με αθέμιτο τρόπο τη διαδικασία λήψης αποφάσεων της αναθέτουσας αρχής ή του αναθέτονα φορέα, να αποκτήσει εμπιστευτικές πληροφορίες που ενδέχεται να του αποφέρουν αθέμιτο πλεονέκτημα στη διαδικασία σύναψης σύμβασης ή να παράσχει παραπλανητικές πληροφορίες που ενδέχεται να επηρεάσουν ουσιαστικά τις αποφάσεις που αφορούν τον αποκλεισμό, την επιλογή ή την ανάθεση</p>
2.2.3.4.θ	Ένοχος σοβαρού επαγγελματικού παραπτώματος	<p>Υπεύθυνη δήλωση ότι: α) δεν έχει διαπράξει σοβαρό επαγγελματικό παράπτωμα και β) δεν έχει επιβληθεί σε βάρος του πειθαρχική ποινή ή άλλους είδους κύρωση στο πλαίσιο του επαγγέλματός του από αρμόδια εποπτική αρχή/φορέα με πειθαρχικές-κυρωτικές αρμοδιότητες</p>
2.2.3.9	Οριζόντιος αποκλεισμός από μελλοντικές διαδικασίες σύναψης	<p>Υπεύθυνη δήλωση στην οποία δηλώνεται ότι δεν έχει επιβληθεί στον οικονομικό φορέα η κύρωση του οριζόντιου αποκλεισμού από δημόσιες συμβάσεις και συμβάσεις παραχώρησης</p>
2.2.4	Εγγραφή στο σχετικό επαγγελματικό μητρώο	<p>Πιστοποιητικό εγγραφής στο οικείο επαγγελματικό μητρώο, το οποίο να έχει εκδοθεί έως τριάντα (30) εργάσιμες ημέρες πριν από την υποβολή του, εκτός αν, σύμφωνα με τις ειδικότερες διατάξεις αυτών, φέρει συγκεκριμένο χρόνο ισχύος.</p>
	Εγγραφή στο σχετικό εμπορικό μητρώο	<p>Πιστοποιητικό εγγραφής στο οικείο εμπορικό μητρώο, το οποίο να έχει εκδοθεί έως τριάντα (30) εργάσιμες ημέρες πριν από την υποβολή του, εκτός αν, σύμφωνα με τις ειδικότερες διατάξεις αυτών, φέρει συγκεκριμένο χρόνο ισχύος. Για τους οικονομικούς φορείς που είναι εγκατεστημένοι στην Ελλάδα γίνεται αποδεκτό και πιστοποιητικό που εκδίδεται από την οικεία υπηρεσία του Γ.Ε.Μ.Η. των Επιμελητηρίων (Εμπορικό, Βιομηχανικό ή Βιοτεχνικό Επιμελητήριο)</p>
		<p>Στην περίπτωση που χώρα δεν τηρεί τέτοιο μητρώο, το έγγραφο ή το πιστοποιητικό μπορεί να αντικαθίσταται από ένορκη βεβαίωση ή, στα κράτη - μέλη ή στις χώρες όπου δεν προβλέπεται ένορκη βεβαίωση, από υπεύθυνη δήλωση του ενδιαφερομένου ενώπιον αρμόδιας δικαστικής ή διοικητικής αρχής, συμβολαιογράφου ή αρμόδιου συμβολαιογράφου ή αρμόδιου επαγγελματικού ή εμπορικού οργανισμού της χώρας καταγωγής ή της χώρας όπου είναι εγκατεστημένος ο οικονομικός φορέας ότι δεν τηρείται τέτοιο μητρώο και ότι ασκεί τη δραστηριότητα που απαιτείται για την εκτέλεση του αντικείμενου της υπό ανάθεση σύμβασης</p>
	Για συμβάσεις υπηρεσιών: Εφόσον απαιτείται έγκριση για να μπορεί ο οικονομικός φορέας να παράσχει τις σχετικές υπηρεσίες στη χώρα εγκατάστασής του	<p>Βεβαίωση, η οποία να έχει εκδοθεί έως τριάντα (30) εργάσιμες ημέρες πριν από την υποβολή της, εκτός αν, σύμφωνα με τις ειδικότερες διατάξεις αυτών, φέρει συγκεκριμένο χρόνο ισχύος, από την οποία να προκύπτει ότι ο οικονομικός φορέας μπορεί ο οικονομικός φορέας να παράσχει τις σχετικές υπηρεσίες στη χώρα εγκατάστασής του.</p>
2.2.5.β	Μέσος ετήσιος κύκλος εργασιών για τον αριθμό ετών που απαιτούνται βάσει της σχετικής Διακήρυξης	<p>Ισολογισμούς ή αποσπάσματα ισολογισμών, των τριών (3) τελευταίων ετών στις περιπτώσεις όπου η δημοσίευσή τους είναι υποχρεωτική σύμφωνα με την περί εταιρειών νομοθεσία της χώρας όπου είναι εγκατεστημένος ο οικονομικός φορέας. Σε περίπτωση που σύμφωνα με την νομοθεσία ο οικονομικός φορέας δεν υποχρεούται σε δημοσίευση ισολογισμού, τότε θα πρέπει να υποβάλλει υπεύθυνη δήλωση για τον κύκλο εργασιών συνοδευόμενη από τα σχετικά επίσημα στοιχεία που υπάρχουν (π.χ. δηλώσεις φορολογίας εισοδήματος, δηλώσεις Φ.Π.Α. κ.λ.π.). Ομοίως σε περίπτωση που δεν έχει ακόμη ολοκληρωθεί η δημοσίευση του ισολογισμού του τελευταίου οικονομικού έτους υποβάλλεται υπεύθυνη δήλωση συνοδευόμενη από τα σχετικά επίσημα στοιχεία που υπάρχουν (π.χ. δηλώσεις φορολογίας εισοδήματος, δηλώσεις Φ.Π.Α. κ.λ.π.) για το έτος αυτό. Επιχειρήσεις που λειτουργούν ή ασκούν επιχειρηματική δραστηριότητα για χρονικό διάστημα που δεν επιτρέπει την έκδοση κατά νόμο τριών ισολογισμών, υποβάλλουν τους ισολογισμούς που έχουν εκδοθεί και τα σχετικά επίσημα στοιχεία που υπάρχουν κατά το διάστημα αυτό (π.χ. δηλώσεις φορολογίας εισοδήματος, δηλώσεις Φ.Π.Α. κ.λ.π.).</p>
	Σύσταση οικονομικού φορέα ή έναρξη δραστηριότητας	
2.2.6.α	Για τις συμβάσεις υπηρεσιών: κυριότερες υπηρεσίες του είδους που	α) Κατάλογο των κυριότερων υπηρεσιών που παρασχέθηκαν και ο οποίος θα περιλαμβάνει

	έχει προσδιοριστεί κατά τη διάρκεια της περιόδου αναφοράς	τα κάτωθι στοιχεία εμπειρίας: Αναλυτικότερα: (i) Τα στοιχεία εμπειρίας θα περιλαμβάνονται σε πίνακα και θα είναι τα κάτωθι: α. Τίτλος της σύμβασης – Τοποθεσία. β. Ονομασία Αναδόχου (Μεμονωμένη επιχείρηση ή Κοινοπραξία) της σύμβασης. γ. Επιμερισμός των υπηρεσιών κάθε επιχείρησης, στην σύμβαση (Ποσοστό και είδος συμμετοχής σε περίπτωση ένωσης ή κοινοπραξίας). δ. Εργοδότης (αποδέκτης). ε. Ημερομηνίες έναρξης - περαίωσης της σύμβασης (εφόσον έχει περαιωθεί), διάρκεια της σύμβασης. στ. Τελική αξία της σύμβασης χωρίς Φ.Π.Α. η. Εκτελεσμένη Αξία της σύμβασης χωρίς ΦΠΑ Θ. Σύντομη περιγραφή του αντικειμένου της σύμβασης από την οποία θα προκύπτει ότι καλύπτει τις απαιτήσεις της διακήρυξης. (ii) Ο πίνακας αυτός συνοδεύεται, εάν μεν ο αποδέκτης είναι αναθέτουσα αρχή, από συμβάσεις και πιστοποιητικά ορθής εκτέλεσης αυτών που έχουν εκδοθεί ή θεωρηθεί από την αρμόδια αρχή, στα οποία περιγράφεται οι παρεχόμενη υπηρεσία και θα αναφέρεται ο χρόνος υλοποίησης της και θα βεβαιώνεται ότι αυτή εκτελέστηκε έντεχνα και εντός των εγκεκριμένων χρονοδιαγραμμάτων και εάν δε ο αποδέκτης είναι ιδιωτικός φορέας, με αντίστοιχη δήλωση του αποδέκτη. Εφόσον δεν είναι δυνατή η προσκόμιση των παραπάνω, προσκομίζεται υπεύθυνη δήλωση του οικονομικού φορέα, στην οποία θα αναφέρεται ο λόγος για τον οποίο δεν κατέστη εφικτή η προσκόμιση των παραπάνω δικαιολογητικών και η οποία θα συνοδεύεται από αντίγραφο του τιμολογίου και, εφόσον υφίσταται, της σχετικής σύμβασης.
2.2.6.β	Ποσοστό υπεργολαβία	Υπεύθυνη δήλωση του οικονομικού φορέα στην οποία αναφέρεται το μέσο ετήσιο εργατοϋπαλληλικό δυναμικό του κατά τα τελευταία τρία χρόνια.

ΔΗΛΩΣΗ ΑΠΟΚΛΕΙΣΜΟΥ

ΠΕΡΙΕΧΟΜΕΝΟ ΥΠΕΥΘΥΝΗΣ-ΩΝ ΔΗΛΩΣΗΣ-ΔΗΛΩΣΕΩΝ ΠΟΥ ΠΡΟΣΚΟΜΙΖΟΝΤΑΙ ΩΣ ΔΙΚΑΙΟΛΟΓΗΤΙΚΑ ΚΑΤΑΚΥΡΩΣΗΣ

Δηλώνω υπεύθυνα ότι:

Παράγραφος 2.2.3.2. διακήρυξης:

Δεν έχει κριθεί με δικαστική ή διοικητική απόφαση που έχουν καταστεί τελεσίδικες και με δεσμευτική ισχύ σύμφωνα με τις σύμφωνα με διατάξεις της χώρας όπου είναι εγκατεστημένη η επιχείρησή μας ή την ελληνική νομοθεσία ότι έχω/έχουμε αθετήσει υποχρεώσεις όσον αφορά στην καταβολή φόρων ή εισφορών κοινωνικής ασφάλισης.

Ή

Έχει κριθεί με δικαστική ή διοικητική απόφαση που δεν έχουν καταστεί τελεσίδικες και με δεσμευτική ισχύ σύμφωνα με τις σύμφωνα με διατάξεις της χώρας όπου είναι εγκατεστημένη η επιχείρησή μας ή την ελληνική νομοθεσία, ότι έχω/έχουμε αθετήσει υποχρεώσεις όσον αφορά στην καταβολή φόρων ή εισφορών κοινωνικής ασφάλισης αλλά τα συγκεκριμένα ποσά είναι εξαιρετικά μικρά. [αναγράφονται τα ποσά]

Ή

Έχει κριθεί με δικαστική ή διοικητική απόφαση που έχουν καταστεί τελεσίδικες και με δεσμευτική ισχύ σύμφωνα με τις σύμφωνα με διατάξεις της χώρας όπου είναι εγκατεστημένη η επιχείρησή μας ή την εθνική νομοθεσία ότι έχω/έχουμε αθετήσει υποχρεώσεις όσον αφορά στην καταβολή φόρων ή εισφορών κοινωνικής ασφάλισης αλλά ενημερώθηκα/ενημερωθήκαμε σχετικά με το ακριβές ποσό που οφείλεται λόγω αθέτησης των υποχρεώσεων όσον αφορά στην καταβολή φόρων ή εισφορών κοινωνικής ασφάλισης σε χρόνο κατά τον οποίο δεν είχα/είχαμε τη δυνατότητα να εκπληρώσουμε τις υποχρεώσεις μας ή να προβούμε σε δεσμευτικό διακανονισμό πριν από την εκπνοή της προθεσμίας αίτησης συμμετοχής/της προθεσμίας υποβολής προσφοράς. [αναγράφεται το ποσό και η ημερομηνία ενημέρωσης]

Παράγραφος 2.2.3.4. περ. α Διακήρυξης

Κατά την εκτέλεση των δημόσιων συμβάσεων δεν έχω/ουμε αθετήσει τις υποχρεώσεις μας που απορρέουν από τις διατάξεις της περιβαλλοντικής, κοινωνικοασφαλιστικής και εργατικής νομοθεσίας, που έχουν θεσπισθεί με το δίκαιο της Ένωσης, το ελληνικό δίκαιο, συλλογικές συμβάσεις καθώς και τις διατάξεις οι οποίες απαριθμούνται στο Παράρτημα Χ του Προσαρτήματος Α του ν. 4412/2016:

Παράγραφος 2.2.3.4. περ. β Διακήρυξης

Έχω/έχουμε υπαχθεί σε προπρωχευτική ή πτωχευτική διαδικασία αλλά είμαι/είμαστε σε θέση να εκτελέσω/ουμε τη σύμβαση, λαμβάνοντας υπόψη τις ισχύουσες διατάξεις και τα μέτρα για τη συνέχιση της επιχειρηματικής λειτουργίας μου/μας [αναγράφονται τα αποδεικτικά στοιχεία]

Ιδίως στην περίπτωση εξυγίανσης:

Έχω υπαχθεί σε διαδικασία εξυγίανσης [αναγράφεται ο αριθμός και η ημερομηνία έκδοσης δικαστικής απόφασης] και τηρώ/τηρούμε τους όρους αυτής.

Παράγραφος 2.2.3.4. περ. γ Διακήρυξης

Δεν έχω/έχουμε συνάψει συμφωνίες με άλλους οικονομικούς φορείς με στόχο τη στρέβλωση του ανταγωνισμού.

Ή

Τυγχάνει στη περίπτωση μου εφαρμογής η περίπτωση β. της παρ. 3 του άρθρου 44 του ν. 3959/2011 (Α' 93), και δεν έχω υποπέσει σε επανάληψη της παράβασης.

Παράγραφος 2.2.3.4. περ. δ Διακήρυξης

Δεν συντρέχουν στο πρόσωπό μου/μας καταστάσεις σύγκρουσης συμφερόντων (προσωπικών, οικογενειακών, οικονομικών, πολιτικών ή άλλων κοινών), οι οποίες να μου/μας είναι γνωστές μέχρι και την υπογραφή της παρούσας, με :

α) μέλη του προσωπικού της αναθέτουσας αρχής ή του παρόχου υπηρεσιών διαδικασιών σύναψης συμβάσεων ο οποίος ενεργεί εξ ονόματος της αναθέτουσας αρχής, συμπεριλαμβανομένων των μελών των αποφαινόμενων ή/και γνωμοδοτικών οργάνων ή/και

β) μέλη των οργάνων διοίκησης ή άλλων οργάνων της αναθέτουσας αρχής ή/και

γ) τους συζύγους και συγγενείς εξ αίματος ή εξ αγχιστείας, κατ' ευθεία μεν γραμμή απεριορίστως, εκ πλαγίου δε έως και τέταρτου βαθμού των προσώπων των περιπτώσεων α' και β',

τα οποία:

αα) εμπλέκονται στη διεξαγωγή της διαδικασίας σύναψης σύμβασης, συμπεριλαμβανομένου του σχεδιασμού και της προετοιμασίας της διαδικασίας, καθώς και της κατάρτισης των εγγράφων της σύμβασης ή/και

ββ) μπορούν να επηρεάσουν την έκβασή της

Ή

Έχουν υποπέσει στην αντίληψή μου/μας οι εξής καταστάσεις οι οποίες θα μπορούσαν να εκληφθούν ως καταστάσεις σύγκρουσης συμφερόντων κατά την έννοια του άρθρου 24 του ν. 4412/2016[αναγράφονται με ακρίβεια και πληρότητα οι πληροφορίες που αφορούν σε καταστάσεις ενδεχόμενης σύγκρουσης συμφερόντων]

Παράγραφος 2.2.3.4. περ. ε Διακήρυξης

Δεν έχω/έχουμε παράσχει συμβουλές στην αναθέτουσα αρχή ή δεν έχω/έχουμε με άλλο τρόπο εμπλακεί στην προετοιμασία της διαδικασίας σύναψης της σύμβασης. Τα ανωτέρω ισχύουν και για τις συνδεδεμένες με εμένα επιχειρήσεις.

Ή

Έχω/έχουμε συμμετάσχει στην προετοιμασία της διαδικασίας σύναψης των εγγράφων της παρούσας σύμβασης με την εξής ιδιότητα....

[αναγράφονται με ακρίβεια και πληρότητα οι πληροφορίες που αφορούν στον χρόνο και τον τρόπο πρότερης συμμετοχής]

Παράγραφος 2.2.3.4. περ. στ Διακήρυξης

Δεν έχω επιδείξει σοβαρή ή επαναλαμβανόμενη πλημμέλεια κατά την εκτέλεση ουσιώδους απαίτησης στο πλαίσιο προηγούμενης δημόσιας σύμβασης, προηγούμενης σύμβασης με αναθέτοντα φορέα ή προηγούμενης σύμβασης παραχώρησης που είχε ως αποτέλεσμα την πρόωρη καταγγελία της προηγούμενης σύμβασης, αποζημιώσεις ή άλλες παρόμοιες κυρώσεις.

Παράγραφος 2.2.3.4. περ. ζ Διακήρυξης

Δεν έχω/έχουμε κριθεί ένοχος-οι εκ προθέσεως σοβαρών απατηλών δηλώσεων κατά την παροχή των πληροφοριών που απαιτούνται για την εξακρίβωση της απουσίας των λόγων αποκλεισμού ή την πλήρωση των κριτηρίων επιλογής, και δεν έχω αποκρύψει τις πληροφορίες αυτές

Παράγραφος 2.2.3.4. περ. η Διακήρυξης

Δεν έχω/έχουμε επιχειρήσει να επηρεάσω/ουμε με αθέμιτο τρόπο τη διαδικασία λήψης αποφάσεων της αναθέτουσας αρχής, να αποκτήσω/ουμε εμπιστευτικές πληροφορίες που ενδέχεται να αποφέρουν αθέμιτο πλεονέκτημα στη διαδικασία σύναψης σύμβασης ή να παράσχω/ουμε με απατηλό τρόπο παραπλανητικές πληροφορίες που ενδέχεται να επηρεάσουν ουσιωδώς τις αποφάσεις που αφορούν στον αποκλεισμό, την επιλογή ή την ανάθεση της παρούσας δημόσιας σύμβασης.

Παράγραφος 2.2.3.4. περ. θ Διακήρυξης

Δεν έχω/έχουμε διαπράξει σοβαρό επαγγελματικό παράπτωμα και δεν έχει επιβληθεί σε βάρος μου/μας πειθαρχική ποινή ή άλλους είδους κύρωση στο πλαίσιο του επαγγέλματός μου/μας από αρμόδια εποπτική αρχή/φορέα με πειθαρχικές-κυρωτικές αρμοδιότητες.

Παράγραφος 2.2.3.9. διακήρυξης:

Δεν έχει επιβληθεί εις βάρος μου/μας με διοικητική πράξη ή δικαστική απόφαση αποκλεισμός από τη συμμετοχή σε μελλοντικές διαδικασίες σύναψης δημόσιων συμβάσεων καθώς και συμβάσεων παραχώρησης.

Έχει επιβληθεί εις βάρος μου/μας με διοικητική πράξη ή δικαστική απόφαση αποκλεισμός από τη συμμετοχή σε μελλοντικές διαδικασίες σύναψης δημόσιων συμβάσεων καθώς και συμβάσεων παραχώρησης, αλλά η ισχύς της διοικητικής πράξεως έχει ανασταλεί με προσωρινή διαταγή/με απόφαση επί της αιτήσεως αναστολής. [αναφέρεται αριθμός και ημερομηνία απόφασης καθώς και πληροφορίες για την κύρια δίκη]

Αν επέλθουν μεταβολές στις προϋποθέσεις για τις οποίες υποβάλλεται η παρούσα μέχρι τη σύναψη της σύμβασης, θα ενημερώσω/ουμε αμελλητί σχετικά την αναθέτουσα αρχή.

ΠΑΡΑΡΤΗΜΑ VIII – Ενημέρωση για την προστασία προσωπικών δεδομένων

Η Αναθέτουσα Αρχή ενημερώνει υπό την ιδιότητά της ως υπεύθυνης επεξεργασίας το φυσικό πρόσωπο που υπογράφει την προσφορά ως Προσφέρων ή ως Νόμιμος Εκπρόσωπος Προσφέροντος, ότι το ίδιο ή και τρίτοι, κατ' εντολή και για λογαριασμό του, θα επεξεργάζονται τα ακόλουθα δεδομένα ως εξής:

I. Αντικείμενο επεξεργασίας είναι τα δεδομένα προσωπικού χαρακτήρα που περιέχονται στους φακέλους της προσφοράς και τα αποδεικτικά μέσα τα οποία υποβάλλονται στην Αναθέτουσα Αρχή, στο πλαίσιο του παρόντος Διαγωνισμού, από το φυσικό πρόσωπο το οποίο είναι το ίδιο Προσφέρων ή Νόμιμος Εκπρόσωπος Προσφέροντος.

II. Σκοπός της επεξεργασίας είναι η αξιολόγηση του Φακέλου Προσφοράς, η ανάθεση της Σύμβασης, η προάσπιση των δικαιωμάτων της Αναθέτουσας Αρχής, η εκπλήρωση των εκ του νόμου υποχρεώσεων της Αναθέτουσας Αρχής και η εν γένει ασφάλεια και προστασία των συναλλαγών. Τα δεδομένα ταυτοπροσωπίας και επικοινωνίας θα χρησιμοποιηθούν από την Αναθέτουσα Αρχή και για την ενημέρωση των Προσφερόντων σχετικά με την αξιολόγηση των προσφορών.

III. Αποδέκτες των ανωτέρω (υπό Α) δεδομένων στους οποίους κοινοποιούνται είναι:

(α) Φορείς στους οποίους η Αναθέτουσα Αρχή αναθέτει την εκτέλεση συγκεκριμένων ενεργειών για λογαριασμό της, δηλαδή οι Σύμβουλοι, τα υπηρεσιακά στελέχη, μέλη Επιτροπών Αξιολόγησης, Χειριστές του Ηλεκτρονικού Διαγωνισμού και λοιποί εν γένει προστεθέντες της, υπό τον όρο της τήρησης σε κάθε περίπτωση του απορρήτου.

(β) Το Δημόσιο, άλλοι δημόσιοι φορείς ή δικαστικές αρχές ή άλλες αρχές ή δικαιοδοτικά όργανα, στο πλαίσιο των αρμοδιοτήτων τους.

(γ) Έτεροι συμμετέχοντες στο Διαγωνισμό, στο πλαίσιο της αρχής της διαφάνειας και του δικαιώματος προδικαστικής και δικαστικής προστασίας των συμμετεχόντων στο Διαγωνισμό, σύμφωνα με το νόμο.

IV. Τα δεδομένα θα τηρούνται για χρονικό διάστημα για χρονικό διάστημα ίσο με τη διάρκεια της εκτέλεσης της σύμβασης, και μετά τη λήξη αυτής για χρονικό διάστημα πέντε ετών, για μελλοντικούς φορολογικούς-δημοσιονομικούς ή ελέγχους χρηματοδοτών ή άλλους προβλεπόμενους ελέγχους από την κείμενη νομοθεσία, εκτός εάν η νομοθεσία προβλέπει διαφορετική περίοδο διατήρησης. Σε περίπτωση εκκρεμοδικίας αναφορικά με δημόσια σύμβαση τα δεδομένα τηρούνται μέχρι το πέρας της εκκρεμοδικίας. Μετά τη λήξη των ανωτέρω περιόδων, τα προσωπικά δεδομένα θα καταστρέφονται.

V. Το φυσικό πρόσωπο που είναι είτε Προσφέρων είτε Νόμιμος Εκπρόσωπος του Προσφέροντος, μπορεί να ασκεί κάθε νόμιμο δικαίωμά του σχετικά με τα δεδομένα προσωπικού χαρακτήρα που το αφορούν, απευθυνόμενο στον υπεύθυνο προστασίας προσωπικών δεδομένων της Αναθέτουσας Αρχής.

VI. Η Αναθέτουσα Αρχή έχει υποχρέωση να λαμβάνει κάθε εύλογο μέτρο για τη διασφάλιση του απόρρητου και της ασφάλειας της επεξεργασίας των δεδομένων και της προστασίας τους από τυχαία ή αθέμιτη καταστροφή, τυχαία απώλεια, αλλοίωση, απαγορευμένη διάδοση ή πρόσβαση από οποιονδήποτε και κάθε άλλης μορφής αθέμιτη επεξεργασία.

ΠΑΡΑΡΤΗΜΑ ΙΧ – Σχέδιο Σύμβασης

HELLENIC REPUBLIC - MINISTRY OF CULTURE

MOMUS

METROPOLITAN ORGANISATION OF MUSEUMS OF VISUAL ARTS OF THESSALONIKI

ΣΧΕΔΙΟ ΣΥΜΒΑΣΗΣ ΠΑΡΟΧΗΣ ΥΠΗΡΕΣΙΩΝ

[Τόπος]/...../.....
Αριθ. πρωτ.....

ΣΥΜΦΩΝΗΤΙΚΟ ΠΑΡΟΧΗΣ ΥΠΗΡΕΣΙΩΝ ΚΑΤΑΣΚΕΥΩΝ ΚΑΙ ΤΕΧΝΙΚΗΣ ΥΠΟΣΤΗΡΙΞΗΣ BIENNALE 9

Στ. σήμερα ημέρα

[Στην περίπτωση που το συμφωνητικό υπογράφεται ψηφιακά και από τους δύο συμβαλλόμενους ως ημερομηνία υπογραφής αυτού θεωρείται η ημερομηνία της τελευταίας χρονικά υπογραφής και απαλείφεται η ως άνω αναφορά]

οι παρακάτω συμβαλλόμενοι:

1., που εδρεύει..... με Αριθμό Φορολογικού Μητρώου (Α.Φ.Μ.)..... και κωδικό ηλεκτρονικής τιμολόγησης νομίμως εκπροσωπούμεν... από τ....., σύμφωνα με (στο εξής η «Αναθέτουσα Αρχή»)

2.Ο/η (σε περίπτωση φυσικού προσώπου/ ατομικής επιχείρησης) ή το νομικό πρόσωπο.....με την επωνυμίακαι τον διακριτικό τίτλο «.....», που εδρεύει (. ΑΦΜ:....., ΔΟΥ:, Τ.Κ., νομίμως εκπροσωπούμενο *(μόνο για νομικά πρόσωπα)* από τον (στο εξής ο «Ανάδοχος»)

Έχοντας υπόψη:

1. την υπ' αριθμ διακήρυξη (ΑΔΑΜ...) και τα λοιπά έγγραφα της σύμβασης που συνέταξε η Αναθέτουσα Αρχή για την παρούσα σύμβαση παροχής υπηρεσιών.

2. Την υπ' αριθμ ... απόφαση της Αναθέτουσας Αρχής, με την οποία κατακυρώθηκε το αποτέλεσμα της διαδικασίας (ΑΔΑΜ...), στο πλαίσιο της ανωτέρω διακήρυξης, στον Ανάδοχο, καθώς και την αριθμ. πρωτ.

..... ειδική πρόσκληση της Αναθέτουσας Αρχής προς τον Ανάδοχο για την υπογραφή του παρόντος, η οποία κοινοποιήθηκε σε αυτόν την.....

3. Την απόυπεύθυνη δήλωση του Αναδόχου περί μη οψιγενών μεταβολών, κατά την έννοια της περ. δ της παρ. 3 του αρ. 105 του ν. 4412/2016 *[μνημονεύεται μόνο στην περίπτωση του προσυμβατικού ελέγχου ή της άσκησης προδικαστικής προσφυγής κατά της απόφασης κατακύρωσης]*

4. Ότι αναπόσπαστο τμήμα της παρούσας αποτελούν, σύμφωνα με το άρθρο 2 παρ.1 περιπτ. 42 του ν.4412/2016:

-η υπ' αριθ. διακήρυξη, με τα Παραρτήματα της

-οι υπ' αριθ. τεχνικές προδιαγραφές *[στην περίπτωση που αποτελούν διακριτό έγγραφο και δεν έχουν ενσωματωθεί στο τεύχος της Διακήρυξης]*

-..... *(Συμπληρώνονται από την Αναθέτουσα Αρχή και τα λοιπά σχετικά έγγραφα της σύμβασης)* (στο εξής «τα Έγγραφα της Σύμβασης»)

-η προσφορά του Αναδόχου.

5. Ότι ο Ανάδοχος κατέθεσε την:

α) υπ' αριθ. εγγυητική επιστολή της τράπεζας/ πιστωτικού ιδρύματος/ χρηματοδοτικού ιδρύματος/ ασφαλιστικής επιχείρησης/, ποσού ευρώ, για την καλή εκτέλεση των όρων του παρόντος συμφωνητικού

β) την υπ' αριθ. εγγυητική επιστολή της τράπεζας/ πιστωτικού ιδρύματος/ χρηματοδοτικού ιδρύματος/ ασφαλιστικής επιχείρησης/, ποσού ευρώ για την προκαταβολή του συμβατικού τιμήματος σύμφωνα με το άρθρο 4.1 της διακήρυξης. *(Συμπληρώνεται από την Αναθέτουσα Αρχή, στην περίπτωση που προβλέπεται προκαταβολή, άλλως απαλείφεται).*

Συμφώνησαν και έκαναν αμοιβαία αποδεκτά τα ακόλουθα :

Άρθρο 1 Αντικείμενο

Αντικείμενο της σύμβασης είναι η παροχή ολοκληρωμένων υπηρεσιών κατασκευής και διαμόρφωσης των εκθεσιακών χώρων στους οποίους θα παρουσιαστούν τα έργα στο πλαίσιο υλοποίησης της Biennale 9, σύμφωνα με τους όρους και τις προδιαγραφές του άρθρου 1.3 της Διακήρυξης και των Παραρτημάτων I και II αυτής.

Η παροχή υπηρεσιών θα πραγματοποιηθεί σύμφωνα με τους όρους που περιέχονται στα έγγραφα της σύμβασης, στην απόφαση κατακύρωσης και στην προσφορά του Αναδόχου.

Άρθρο 2 Χρηματοδότηση της σύμβασης

Φορέας χρηματοδότησης της παρούσας σύμβασης είναι ο τακτικός προϋπολογισμός του Μητροπολιτικού Οργανισμού Μουσείων Εικαστικών Τεχνών Θεσσαλονίκης.

Η παρούσα σύμβαση χρηματοδοτείται από την με Κ.Α.: 6403002000 σχετική πίστωση του τακτικού προϋπολογισμού του φορέα για το οικονομικό έτος 2026.

Άρθρο 3 Διάρκεια σύμβασης

3.1. Δυνάμει του άρθρου 1.3 της Διακήρυξης η διάρκεια της παρούσας σύμβασης ορίζεται σε τέσσερις (4) μήνες .

3.2. Η συνολική διάρκεια της σύμβασης μπορεί να παρατείνεται μετά από αιτιολογημένη απόφαση της αναθέτουσας αρχής μέχρι το 50% αυτής ύστερα από σχετικό αίτημα του αναδόχου που υποβάλλεται πριν από τη λήξη της διάρκειάς της, σε αντικειμενικά δικαιολογημένες περιπτώσεις που δεν οφείλονται σε υπαιτιότητα του αναδόχου.

Άρθρο 4 Υποχρεώσεις Αναδόχου

Ο Ανάδοχος δεσμεύεται έναντι της Αναθέτουσας Αρχής ότι:

4.1. σύμφωνα με το άρθρο 4.3.1. της Διακήρυξης, τηρεί και θα εξακολουθήσει να τηρεί κατά την εκτέλεση της παρούσας σύμβασης τις υποχρεώσεις του που απορρέουν από τις διατάξεις της περιβαλλοντικής, κοινωνικοασφαλιστικής και εργατικής νομοθεσίας, που έχουν θεσπιστεί με το δίκαιο της Ένωσης, το εθνικό δίκαιο, συλλογικές συμβάσεις ή διεθνείς διατάξεις περιβαλλοντικού, κοινωνικού και εργατικού δικαίου, οι οποίες απαριθμούνται στο Παράρτημα Χ του Προσαρτήματος Α' (και του ν. 4412/2016). Η τήρηση των εν λόγω υποχρεώσεων ελέγχεται και βεβαιώνεται από τα όργανα που επιβλέπουν την εκτέλεση της παρούσας σύμβασης και τις αρμόδιες δημόσιες αρχές και υπηρεσίες που ενεργούν εντός των ορίων της ευθύνης και της αρμοδιότητάς τους

4.2. θα ενεργεί σύμφωνα με το Νόμο και με την παρούσα, ότι θα λαμβάνει τα κατάλληλα μέτρα για να διασφαλίσει την ομαλή και προσηκούσα εκτέλεση της παρούσας σύμφωνα με τη Διακήρυξη και τα λοιπά Έγγραφα της Σύμβασης και ότι δεν θα ενεργήσει αθέμιτα, παράνομα ή καταχρηστικά καθ' όλη τη διάρκεια της εκτέλεσης της παρούσας.

4.3. καθ' όλη τη διάρκεια εκτέλεσης της σύμβασης, θα συνεργάζεται στενά με την Αναθέτουσα Αρχή, υποχρεούται δε να λαμβάνει υπόψη του οποιοσδήποτε παρατηρήσεις της, σχετικά με την εκτέλεση της σύμβασης.

Άρθρο 5 Αμοιβή – Τρόπος πληρωμής

5.1. Το συνολικό συμβατικό τίμημα ανέρχεται σε, πλέον ΦΠΑ.....%

[άλλως αναφέρεται η αμοιβή του αναδόχου ανά τιμή μονάδας ...: Η αμοιβή του Αναδόχου ανέρχεται σε ποσό σε ευρώ ήτοι στο ταυτάριθμο ποσό της προσφοράς του. Στην αμοιβή του Αναδόχου δεν συμπεριλαμβάνεται ΦΠΑ.]

5.2. Η πληρωμή του Αναδόχου θα πραγματοποιηθεί σύμφωνα με το άρθρο 5.1.1 της Διακήρυξης και συγκεκριμένα: *[στο σημείο αυτό, αναφέρονται οι ειδικοί όροι πληρωμής, ιδίως σε περίπτωση επιλογής εκ μέρους του αναδόχου εναλλακτικού τρόπου πληρωμής]*

.....

5.3. Η πληρωμή του συμβατικού τιμήματος θα γίνεται με την προσκόμιση από τον Ανάδοχο των νομίμων παραστατικών και δικαιολογητικών που προβλέπονται από τις διατάξεις του άρθρου 200 παρ. 4 του ν. 4412/2016, καθώς και κάθε άλλου δικαιολογητικού που τυχόν ήθελε ζητηθεί από τις αρμόδιες υπηρεσίες που διενεργούν τον έλεγχο και την πληρωμή.

5.4. Τον Ανάδοχο βαρύνουν οι υπέρ τρίτων κρατήσεις, καθώς και κάθε άλλη επιβάρυνση, σύμφωνα με την κείμενη νομοθεσία, μη συμπεριλαμβανομένου Φ.Π.Α., για την παράδοση των υπηρεσιών στον τόπο και με τον τρόπο που προβλέπεται στη Διακήρυξη και στα λοιπά έγγραφα της Σύμβασης. Ο Ανάδοχος βαρύνεται, ιδίως, με τις κρατήσεις που καθορίζονται στο άρθρο 5.1.2 της Διακήρυξης.

5.5. Με κάθε πληρωμή θα γίνεται η προβλεπόμενη από την κείμενη νομοθεσία παρακράτηση φόρου εισοδήματος αξίας% επί του καθαρού ποσού.

5.6. Όλα τα δικαιολογητικά του χρηματικού εντάλματος (πρωτόκολλα ποσοτικής και ποιοτικής παραλαβής κλπ.) ελέγχονται από την αρμόδια υπηρεσία ελέγχου της αναθέτουσας αρχής. Για την έκδοση χρηματικού εντάλματος ο ανάδοχος πρέπει να προσκομίσει το αντίστοιχο τιμολόγιο εντός προθεσμίας τριάντα (30) ημερών από την ημερομηνία έκδοσης πρωτοκόλλου ποσοτικής και ποιοτικής παραλαβής και η πληρωμή του θα πρέπει να λάβει χώρα σε επιπλέον τριάντα (30) ημέρες.

Σε περίπτωση που η πληρωμή του Αναδόχου καθυστερήσει πέραν των τριάντα (30) ημερών από την οριστική ποιοτική και ποσοτική παραλαβή των αγαθών και την ολοκλήρωση των σχετικών διαδικασιών επαλήθευσης, υπό την προϋπόθεση ότι θα έχει περιέλθει μέχρι και την ημερομηνία αυτή στην Αναθέτουσα Αρχή το τιμολόγιο ή άλλο ισοδύναμο παραστατικό πληρωμής, η Αναθέτουσα Αρχή, σύμφωνα με τα οριζόμενα στην υποπαρ. Ζ5 της παρ. Ζ του ν. 4152/2013, (Α' 107/09-05-2013) «Επείγοντα μέτρα εφαρμογής των Ν.4046/2012, 4093/2012 και 4127/2013» καθίσταται υπερήμερη και οφείλει τόκους υπερημερίας, χωρίς να απαιτείται όχληση από τον Ανάδοχο. Σε περίπτωση καθυστέρησης υποβολής των οικείων δικαιολογητικών πληρωμής, η Αναθέτουσα Αρχή καθίσταται υπερήμερη από την ημέρα προσκόμισής τους.

Άρθρο 6

Αναπροσαρμογή τιμής

Η περίπτωση της αναπροσαρμογής τιμής των υπηρεσιών, υπό τους όρους του άρθρου 132 του ν. 4412/2016, καθορίζεται σύμφωνα με το άρθρο 6.5 της Διακήρυξης.

Άρθρο 7

Τμηματικές/ενδιάμεσες προθεσμίες-Παραλαβή αντικειμένου-Χρόνος και τρόπος παροχής υπηρεσιών

7.1. Ο Ανάδοχος υποχρεούται να παρέχει τις υπηρεσίες του στο χρονικό διάστημα και με τον τρόπο που καθορίζονται στα άρθρα 6.1. και 6.2. της Διακήρυξης. Ειδικότερα:

7.2. Ο Ανάδοχος υποχρεούται να παρέχει τις υπηρεσίες του ή/και να υποβάλει τα παραδοτέα στην Αναθέτουσα Αρχή σύμφωνα με το άρθρο 6.2. της Διακήρυξης. Μη εμπρόθεσμη παροχή των υπηρεσιών ή/και υποβολή των παραδοτέων από τον Ανάδοχο επάγεται την κήρυξη αυτού ως έκπτωτου σύμφωνα με το άρθρο 6.2.2 της Διακήρυξης.

7.3. Η παραλαβή των παρεχόμενων υπηρεσιών ή/και παραδοτέων γίνεται από επιτροπές, υπό τους όρους, διαδικασίες παραλαβής και ελέγχου που ορίζονται στο άρθρο 6.3 της Διακήρυξης.

7.4. Αν παρέλθει χρονικό διάστημα μεγαλύτερο των τριάντα (30) ημερών από την ημερομηνία υποβολής του παραδοτέου από τον Ανάδοχο και δεν έχει εκδοθεί από την επιτροπή πρωτόκολλο παραλαβής, θεωρείται ότι η παραλαβή έχει συντελεσθεί αυτοδίκαια, κατά τα σχετικά οριζόμενα στο άρθρο 6.3.5. της Διακήρυξης

Ανεξάρτητα από την, οριζόμενη στο ως άνω άρθρο 6.3.5. της Διακήρυξης, αυτοδίκαιη παραλαβή και την πληρωμή του Αναδόχου, πραγματοποιούνται οι προβλεπόμενοι από την παρούσα έλεγχοι από επιτροπή που συγκροτείται με απόφαση της Αναθέτουσας Αρχής, στην οποία δεν μπορεί να συμμετέχουν ο πρόεδρος και τα μέλη της αρχικής επιτροπής. η οποία δεν πραγματοποίησε την παραλαβή στον προβλεπόμενο από την παρούσα σύμβαση χρόνο. Η παραπάνω επιτροπή παραλαβής προβαίνει σε όλες τις διαδικασίες παραλαβής που προβλέπονται από το παρόν άρθρο, το άρθρο 6.3.1. της Διακήρυξης και το άρθρο 219 του ν. 4412/2016 και συντάσσει τα σχετικά πρωτόκολλα. Οι εγγυητικές επιστολές προκαταβολής και καλής εκτέλεσης δεν επιστρέφονται, πριν την ολοκλήρωση όλων των προβλεπομένων από την παρούσα σύμβαση ελέγχων και τη σύνταξη των σχετικών πρωτοκόλλων.

7.6. Αν κατά την παραλαβή των παρεχόμενων υπηρεσιών η επιτροπή διαπιστώσει παραβάσεις των όρων του άρθρου 68 του ν. 3863/2010 (Α' 115) καθώς και του άρθρου 4 της παρούσας σύμβασης, τα δικαιώματα του Αναδόχου που απορρέουν από την παρούσα δεν ικανοποιούνται, καταβάλλονται, όμως, από την Αναθέτουσα Αρχή οι αποδοχές στους εργαζομένους και αποδίδονται οι ασφαλιστικές τους εισφορές

Άρθρο 8

Απόρριψη υπηρεσιών-παραδοτέων –Αντικατάσταση

8.1. Σε περίπτωση οριστικής απόρριψης ολόκληρου ή μέρους των παρεχόμενων υπηρεσιών ή /και παραδοτέων, με έκπτωση επί της συμβατικής αξίας, με απόφαση της αναθέτουσας αρχής μπορεί να εγκρίνεται αντικατάσταση των υπηρεσιών ή/και παραδοτέων αυτών με άλλα, που να είναι σύμφωνα με τους όρους της παρούσας σύμβασης, μέσα σε τακτή προθεσμία που ορίζεται από την απόφαση αυτή και σύμφωνα με το άρθρο 6.4 της Διακήρυξης.

8.2. Αν η αντικατάσταση γίνεται μετά τη λήξη της συνολικής διάρκειας της σύμβασης, η προθεσμία που ορίζεται για την αντικατάσταση δεν μπορεί να είναι μεγαλύτερη του 25% της συνολικής διάρκειας της σύμβασης, ο δε ανάδοχος υπόκειται σε ποινικές ρήτρες, σύμφωνα με το άρθρο 218 του ν. 4412/2016 και την παράγραφο 5.2.2 της Διακήρυξης, λόγω εκπρόθεσμης παράδοσης.

8.3. Αν ο ανάδοχος δεν αντικαταστήσει τις υπηρεσίες ή/και τα παραδοτέα που απορρίφθηκαν μέσα στην προθεσμία που του τάχθηκε και εφόσον έχει λήξει η συνολική διάρκεια, κηρύσσεται έκπτωτος και υπόκειται στις προβλεπόμενες κυρώσεις του άρθρου 9 της παρούσας σύμβασης.

Άρθρο 9

Κήρυξη οικονομικού φορέα εκπτώτου –Κυρώσεις

9.1. Ο Ανάδοχος κηρύσσεται υποχρεωτικά έκπτωτος από τη σύμβαση και από κάθε δικαίωμα που απορρέει από αυτήν, με απόφαση της Αναθέτουσας Αρχής για τους λόγους που αναφέρονται στο άρθρο 5.2.1 της Διακήρυξης και σύμφωνα με τα ειδικότερα οριζόμενα σε αυτό. Στον Ανάδοχο που κηρύσσεται έκπτωτος από την παρούσα σύμβαση, επιβάλλονται, με απόφαση της Αναθέτουσας Αρχής και κατόπιν τήρησης της σχετικής διαδικασίας και οι κυρώσεις/αποκλεισμός που προβλέπονται στο ως άνω άρθρο.

9.2. Αν λήξει η συνολική διάρκεια της σύμβασης, χωρίς να υποβληθεί εγκαίρως αίτημα παράτασης ή, αν λήξει η παραταθείσα, κατά τα ανωτέρω, διάρκεια, χωρίς να υποβληθούν στην αναθέτουσα αρχή τα παραδοτέα της σύμβασης, ο ανάδοχος κηρύσσεται έκπτωτος. Αν οι υπηρεσίες παρασχεθούν από υπαιτιότητα του αναδόχου μετά τη λήξη της διάρκειας της σύμβασης, και μέχρι λήξης του χρόνου της παράτασης που χορηγήθηκε επιβάλλονται εις βάρος του ποινικές ρήτρες, σύμφωνα με το άρθρο 218 του ν. 4412/2016 και το άρθρο 5.2.2 της Διακήρυξης.

Άρθρο 10

Υπεργολαβία

10.1. Ο Ανάδοχος, σύμφωνα με το άρθρο 4.4.1. της Διακήρυξης, δεν απαλλάσσεται από τις συμβατικές του υποχρεώσεις και ευθύνες έναντι της Αναθέτουσας Αρχής λόγω ανάθεσης της εκτέλεσης τμήματος/τμημάτων της σύμβασης σε υπεργολάβους. Η τήρηση των υποχρεώσεων της παρ. 2 του άρθρου 18 του ν. 4412/2016 από υπεργολάβους δεν αίρει την ευθύνη του Αναδόχου.

10.2. Ο Ανάδοχος με το από έγγραφό του, το οποίο επισυνάπτεται στην παρούσα, και σύμφωνα με το άρθρο 4.4.2. της Διακήρυξης, ενημέρωσε την Αναθέτουσα Αρχή για την επωνυμία/όνομα, τα στοιχεία επικοινωνίας και τους νόμιμους εκπροσώπους των υπεργολάβων του, οι οποίοι συμμετέχουν στην εκτέλεση της παρούσας σύμβασης. Ο Ανάδοχος υποχρεούται να γνωστοποιεί στην Αναθέτουσα Αρχή κάθε αλλαγή των πληροφοριών αυτών, κατά τη διάρκεια της παρούσας σύμβασης, καθώς και τις απαιτούμενες πληροφορίες σχετικά με κάθε νέο υπεργολάβο, τον οποίο ο Ανάδοχος θα χρησιμοποιεί εν συνεχεία στην εν λόγω σύμβαση, προσκομίζοντας τα σχετικά συμφωνητικά/δηλώσεις συνεργασίας. Σε περίπτωση διακοπής της συνεργασίας του Αναδόχου με υπεργολάβο/ υπεργολάβους της παρούσας σύμβασης, ο Ανάδοχος υποχρεούται σε άμεση γνωστοποίηση της διακοπής αυτής στην Αναθέτουσα Αρχή και οφείλει να διασφαλίσει την ομαλή εκτέλεση του τμήματος/ τμημάτων της σύμβασης είτε από τον ίδιο, είτε από νέο υπεργολάβο τον οποίο θα γνωστοποιήσει στην Αναθέτουσα Αρχή κατά την ως άνω διαδικασία.

10.3. Η Αναθέτουσα Αρχή επαληθεύει τη συνδρομή των λόγων αποκλεισμού για τους υπεργολάβους, όπως αυτοί περιγράφονται στην παράγραφο 2.2.3 της Διακήρυξης και με τα αποδεικτικά μέσα της παραγράφου 2.2.9.2 της Διακήρυξης σύμφωνα με τα οριζόμενα στο άρθρο 4.4.3. της Διακήρυξης. Επιπλέον, η Αναθέτουσα Αρχή, προκειμένου να μην αθετούνται οι υποχρεώσεις της παρ. 2 του άρθρου 18 του ν. 4412/2016, δύναται να επαληθεύσει τους ως άνω λόγους και για τμήμα ή τμήματα της σύμβασης που υπολείπονται του ποσοστού που ορίζεται σύμφωνα με τα οριζόμενα στο άρθρο 4.4.3. της Διακήρυξης.

Άρθρο 11

Τροποποίηση σύμβασης κατά τη διάρκειά της

11.1. Η παρούσα σύμβαση μπορεί να τροποποιείται κατά τη διάρκειά της, χωρίς να απαιτείται νέα διαδικασία σύναψης σύμβασης, μόνο σύμφωνα με τους όρους και τις προϋποθέσεις του άρθρου 4.5 της Διακήρυξης.

11.2. Τροποποίηση των όρων της παρούσας σύμβασης γίνεται μόνον με μεταγενέστερη γραπτή και ρητή συμφωνία των μερών και σύμφωνα με τα οριζόμενα στο άρθρο 132 του ν.4412/2016.

Άρθρο 12

Ανωτέρα Βία

12.1. Τα συμβαλλόμενα μέρη δεν ευθύνονται για τη μη εκπλήρωση των συμβατικών τους υποχρεώσεων, στο μέτρο που η αδυναμία εκπλήρωσης οφείλεται σε περιστατικά ανωτέρας βίας.

12.2. Ο Ανάδοχος, επικαλούμενος υπαγωγή της αδυναμίας εκπλήρωσης υποχρεώσεών του σε γεγονός που εμπίπτει στην έννοια της ανωτέρας βίας, οφείλει να γνωστοποιήσει και επικαλεσθεί προς την Αναθέτουσα Αρχή τους σχετικούς λόγους και περιστατικά εντός αποσβεστικής προθεσμίας είκοσι (20) ημερών από τότε που συνέβησαν, προσκομίζοντας τα απαραίτητα αποδεικτικά στοιχεία. Η Αναθέτουσα Αρχή αποφασίζει μετά από γνωμοδότηση του αρμόδιου για αυτό οργάνου.

Μόνο η έγγραφη αναγνώριση από την Αναθέτουσα Αρχή της ανώτερης βίας που επικαλείται ο Ανάδοχος τον απαλλάσσει από τις συνέπειες της εκπρόθεσμης ή μη κατάλληλα εκπλήρωσης της προμήθειας.

Άρθρο 13

Ολοκλήρωση συμβατικού αντικειμένου

Η σύμβαση θεωρείται ότι έχει ολοκληρωθεί, όταν παραληφθούν οριστικά, ποσοτικά και ποιοτικά οι υπηρεσίες, όταν αποπληρωθεί το συμβατικό τίμημα και εκπληρωθούν και οι τυχόν λοιπές συμβατικές ή νόμιμες υποχρεώσεις και από τα δύο συμβαλλόμενα μέρη και αποδεσμευθούν οι σχετικές εγγυήσεις κατά τα προβλεπόμενα στη σύμβαση.

Άρθρο 14

Δικαίωμα μονομερούς λύσης της σύμβασης

Η Αναθέτουσα Αρχή μπορεί, με τις προϋποθέσεις που ορίζονται στο άρθρο 4.6 της Διακήρυξης, να καταγγείλει τη σύμβαση κατά τη διάρκεια της εκτέλεσής της.

Άρθρο 15

Εφαρμοστέο Δίκαιο – Επίλυση Διαφορών

15.1. Η παρούσα διέπεται από το Ελληνικό Δίκαιο και ειδικότερα α) από το θεσμικό πλαίσιο που αναφέρεται στο άρθρο 1.4. της Διακήρυξης και β) τη Διακήρυξη και τα Έγγραφα της Σύμβασης.

15.2. Ο Ανάδοχος μπορεί, κατά των αποφάσεων της Αναθέτουσας Αρχής που επιβάλλουν σε βάρος του κυρώσεις, δυνάμει των άρθρων της Διακήρυξης 5.2. (Κήρυξη οικονομικού φορέα εκπτώτου -Κυρώσεις), 6.1. (Παρακολούθηση της εκτέλεσης της Σύμβασης), 6.4. (Απόρριψη παραδοτέων –αντικατάσταση), να ασκήσει τα δικαιώματα του άρθρου 5.3. της Διακήρυξης.

υπό τους όρους και προϋποθέσεις που ορίζονται σε αυτό.

15.3. Κατά την εκτέλεση της σύμβασης, κάθε διαφορά που προκύπτει αναφορικά με την ερμηνεία, και/ή το κύρος και/ή την εκτέλεση της παρούσας, ή εξ αφορμής της, επιλύονται σύμφωνα με το άρθρο 5.4. της Διακήρυξης.

Άρθρο 16

Συμμόρφωση με τον Κανονισμό ΕΕ/2016/2019 και τον ν. 4624/2019 (Α 137)

Τα αντισυμβαλλόμενα μέρη αναλαμβάνουν να τηρούν τις υποχρεώσεις που απορρέουν από την εφαρμογή του Κανονισμού (ΕΕ) 2016/679 για την προστασία των φυσικών προσώπων έναντι της επεξεργασίας των δεδομένων προσωπικού χαρακτήρα και για την ελεύθερη κυκλοφορία των δεδομένων αυτών και την κατάργηση της οδηγίας 95/46/ΕΚ (Γενικός Κανονισμός Προστασίας Δεδομένων / General Data Protection Regulation – GDPR) και του ν. 4624/2019. Ειδικότερα:

Α) Ως προς την επεξεργασία από την Αναθέτουσα Αρχή των προσωπικών δεδομένων του Αναδόχου συμπεριλαμβανομένων των προσηθόντων/συνεργατών/δανειζόντων εμπειρία/υπεργολάβων του, ισχύουν τα παρακάτω:

Ο Ανάδοχος συναινεί στο πλαίσιο της διαδικασίας εκτέλεσης της παρούσας δημόσιας σύμβασης και επιτρέπει στην Αναθέτουσα Αρχή να προβεί σε αναζήτηση-επιβεβαίωση όλων των αναγκαίων δικαιολογητικών, καθώς και στην αναγκαία επεξεργασία και διατήρηση δεδομένων προσωπικού χαρακτήρα και στην ανταλλαγή πληροφοριών με άλλες δημόσιες αρχές.

Η Αναθέτουσα Αρχή αποθηκεύει και επεξεργάζεται τα στοιχεία προσωπικών δεδομένων του Αναδόχου που είναι αναγκαία για την εκτέλεση της σύμβασης, την εκπλήρωση των μεταξύ τους συναλλαγών και την εν γένει συμμόρφωσή της με νόμιμη υποχρέωση, σε έγχαρτο αρχείο και σε ηλεκτρονική βάση με υψηλά χαρακτηριστικά ασφαλείας με πρόσβαση αυστηρώς και μόνο σε εξουσιοδοτημένα πρόσωπα ή παρόχους υπηρεσιών στους οποίους αναθέτει την εκτέλεση συγκεκριμένων εργασιών για λογαριασμό της και οι οποίοι διενεργούν πράξεις επεξεργασίας προσωπικών δεδομένων.

Η Αναθέτουσα Αρχή θα προβεί σε συλλογή και επεξεργασία (π.χ. συλλογή, καταχώριση, οργάνωση, αποθήκευση, μεταβολή, διαγραφή, καταστροφή κ.λπ.), για τους ανωτέρω αναφερόμενους σκοπούς, των δεδομένων προσωπικού χαρακτήρα όπως: (α) επίσημων στοιχείων ταυτοποίησης, (β) στοιχείων επικοινωνίας, (γ) δεδομένων και πληροφοριών κοινωνικοασφαλιστικών και φορολογικών απαιτήσεων, (δ) γενικών πληροφοριών, (ε) στοιχείων πληρωμής, χρηματοοικονομικών πληροφοριών και λογαριασμών, (στ) δεδομένων ειδικής κατηγορίας, των οποίων η συλλογή και επεξεργασία επιβάλλεται από τους όρους εκτέλεσης της σύμβασης, σκοπούς αρχειοθέτησης προς το δημόσιο συμφέρον, ή στατιστικούς σκοπούς.

Τα προσωπικά δεδομένα του Αναδόχου και των συνεργατών του (συμπεριλαμβανομένων των δανειζόντων εμπειρία/υπεργολάβων) αποθηκεύονται για χρονικό διάστημα ίσο με τη διάρκεια της εκτέλεσης της σύμβασης και μετά τη λήξη αυτής για χρονικό διάστημα πέντε ετών εκτός εάν η

νομοθεσία προβλέπει διαφορετική περίοδο διατήρησης. Σε περίπτωση εκκρεμοδικίας σχετικά με δημόσια σύμβαση, τα δεδομένα τηρούνται μέχρι το πέρας της εκκρεμοδικίας.

Καθ' όλη την διάρκεια που η Αναθέτουσα Αρχή τηρεί και επεξεργάζεται τα προσωπικά δεδομένα ο Ανάδοχος έχει το δικαίωμα πρόσβασης, φορητότητας, διόρθωσης, περιορισμού της επεξεργασίας, διαγραφής ή και εναντίωσης υπό συγκεκριμένες προϋποθέσεις, στην επεξεργασία δεδομένων προσωπικού χαρακτήρα.

Δεν επιτρέπεται η επεξεργασία δεδομένων προσωπικού χαρακτήρα για σκοπό διαφορετικό από αυτόν για τον οποίο έχουν συλλεχθεί, παρά μόνον υπό τους όρους και προϋποθέσεις του άρθρου 24 του ν. 4624/2019.

Η διαβίβαση δεδομένων προσωπικού χαρακτήρα από την Αναθέτουσα Αρχή σε άλλο δημόσιο φορέα επιτρέπεται σύμφωνα με το άρθρο 26 του ως άνω νόμου, εφόσον είναι απαραίτητο για την εκτέλεση των καθηκόντων της ή του τρίτου φορέα στον οποίο διαβιβάζονται τα δεδομένα και εφόσον πληρούνται οι προϋποθέσεις που επιτρέπουν την επεξεργασία, σύμφωνα με το άρθρο 24 του ίδιου νόμου.

Β. Ως προς την επεξεργασία από τον Ανάδοχο προσωπικών δεδομένων στο πλαίσιο εκτέλεσης των συμβατικών του υποχρεώσεων ισχύουν οι διατάξεις του άρθρου 28 του του Γενικού Κανονισμού για την προστασία δεδομένων (ΓΚΠΔ). Ειδικότερα, ισχύουν τα ακόλουθα:

ο Ανάδοχος (εκτελών την επεξεργασία)

α) επεξεργάζεται τα δεδομένα προσωπικού χαρακτήρα μόνο βάσει καταγεγραμμένων εντολών της Αναθέτουσας Αρχής (υπεύθυνος επεξεργασίας),

β) διασφαλίζει ότι τα πρόσωπα που είναι εξουσιοδοτημένα να επεξεργάζονται τα δεδομένα προσωπικού χαρακτήρα έχουν αναλάβει δέσμευση τήρησης εμπιστευτικότητας ή τελούν υπό τη δέουσα κανονιστική υποχρέωση τήρησης εμπιστευτικότητας,

γ) λαμβάνει όλα τα απαιτούμενα μέτρα δυνάμει του άρθρου 32 του ΓΚΠΔ,

δ) τηρεί τους όρους που αναφέρονται στις παραγράφους 2 και 4 για την πρόσληψη άλλου εκτελούντος την επεξεργασία,

ε) λαμβάνει υπόψη τη φύση της επεξεργασίας και επικουρεί τον υπεύθυνο επεξεργασίας με τα κατάλληλα τεχνικά και οργανωτικά μέτρα, στον βαθμό που αυτό είναι δυνατό, για την εκπλήρωση της υποχρέωσης του υπευθύνου επεξεργασίας να απαντά σε αιτήματα για άσκηση των προβλεπόμενων στο κεφάλαιο III δικαιωμάτων του υποκειμένου των δεδομένων,

στ) συνδράμει τον υπεύθυνο επεξεργασίας στη διασφάλιση της συμμόρφωσης προς τις υποχρεώσεις που απορρέουν από τα άρθρα 32 έως 36 του ΓΚΠΔ, λαμβάνοντας υπόψη τη φύση της επεξεργασίας και τις πληροφορίες που διαθέτει ο εκτελών την επεξεργασία,

ζ) κατ' επιλογή του υπευθύνου επεξεργασίας (Αναθέτουσα Αρχή), διαγράφει ή επιστρέφει όλα τα δεδομένα προσωπικού χαρακτήρα στον υπεύθυνο επεξεργασίας μετά το πέρας της παροχής υπηρεσιών επεξεργασίας και διαγράφει τα υφιστάμενα αντίγραφα, εκτός εάν το δίκαιο της Ένωσης ή του κράτους μέλους απαιτεί την αποθήκευση των δεδομένων προσωπικού χαρακτήρα,

η) θέτει στη διάθεση του υπευθύνου επεξεργασίας κάθε απαραίτητη πληροφορία προς απόδειξη της συμμόρφωσης προς τις υποχρεώσεις που θεσπίζονται στο παρόν άρθρο και επιτρέπει και διευκολύνει

τους ελέγχους, περιλαμβανομένων των επιθεωρήσεων, που διενεργούνται από τον υπεύθυνο επεξεργασίας ή από άλλον ελεγκτή εντεταλμένο από τον υπεύθυνο επεξεργασίας.

ι) δεν προσλαμβάνει άλλον εκτελούντα την επεξεργασία χωρίς προηγούμενη ειδική ή γενική γραπτή άδεια του υπευθύνου επεξεργασίας.

Άρθρο 17
Λοιποί όροι

Όλοι οι όροι της Διακήρυξης και των Εγγράφων της Σύμβασης, που σχετίζονται με την εκτέλεση της παρούσας, αποτελούν αναπόσπαστο τμήμα αυτής.

Το παρόν συμφωνητικό καταχωρίζεται στο ΚΗΜΔΗΣ αμελλητί, μετά την υπογραφή αυτού και σύμφωνα με τα ειδικότερα οριζόμενα στην περ. η της παρ. 1 του άρθρου 10 της ΚΥΑ ΚΗΜΔΗΣ (Β' 3075/2021).

Αφού συντάχθηκε η παρούσα σύμβαση σε δύο αντίτυπα [\[η αναφορά σε δύο αντίτυπα αφορά μόνο στην περίπτωση της ιδιόχειρης υπογραφής\]](#) αναγνώσθηκε και υπογράφηκε ως ακολούθως από τα συμβαλλόμενα μέρη.

ΟΙ ΣΥΜΒΑΛΛΟΜΕΝΟΙ

.....

.....

ΓΙΑ ΤΗΝ ΑΝΑΘΕΤΟΥΣΑ ΑΡΧΗ

ΓΙΑ ΤΟΝ ΑΝΑΔΟΧΟ

ΠΑΡΑΡΤΗΜΑ Χ – Παράρτημα Σχεδίων Αρχιτεκτονικής Μελέτης

ΠΑΡΑΡΤΗΜΑ ΣΧΕΔΙΩΝ ΚΑΤΑΣΚΕΥΩΝ

1. ΠΕΡΙΠΤΕΡΟ 2 - ΔΕΘ

ΚΑΤΑΣΚΕΥΗ 1:

-Φορέας από προσωρινή περίφραξη συρματοπλέγματος:
(Μ)8,40μ Χ (Υ)2,70μ.
Χ8 μεταλλικοί πάσσαλοι με αντηρίδες (βλ. σχέδιο)

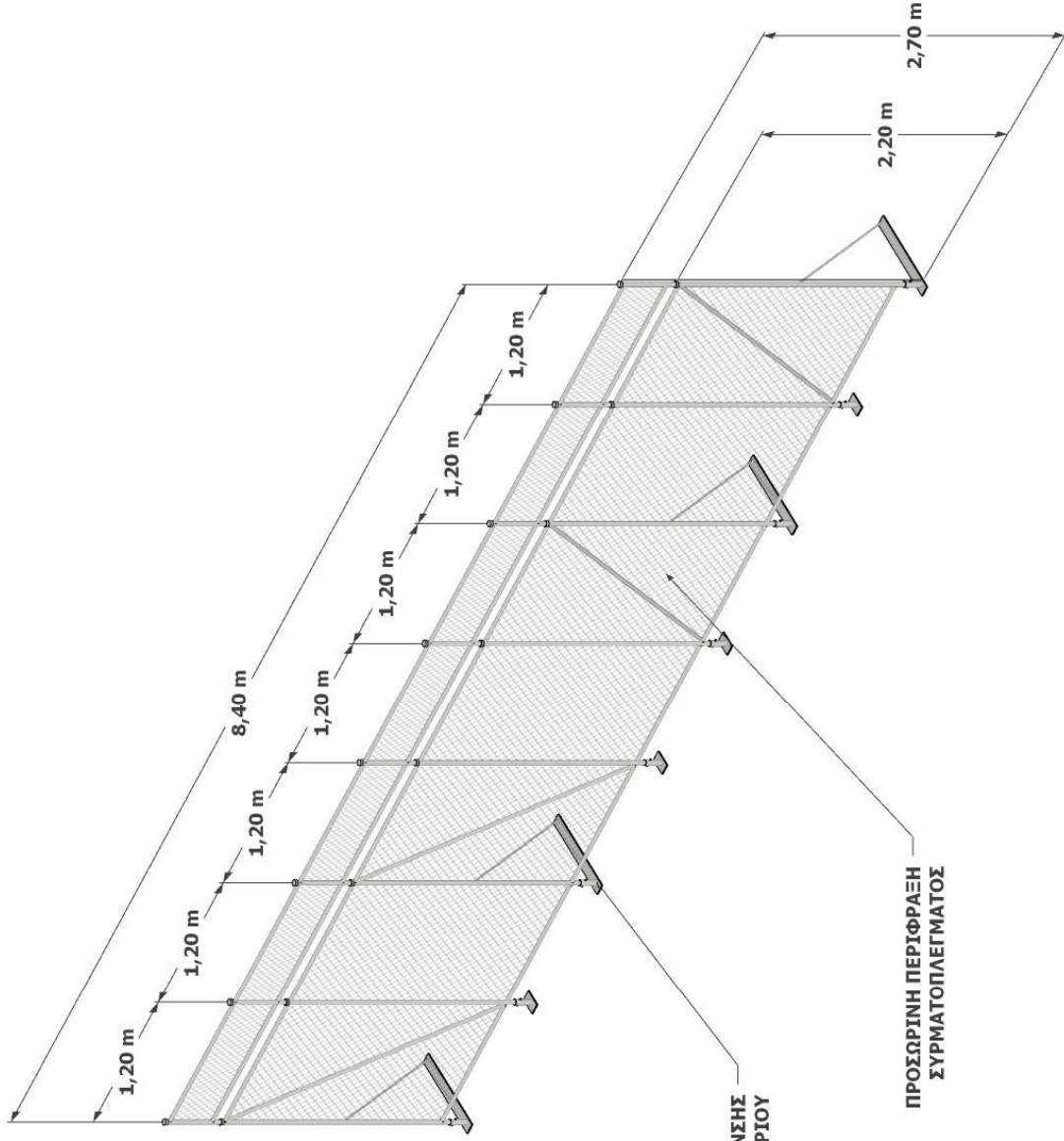

ΤΟΠΟΘΕΤΗΣΗ ΓΡΑΦΙΣΤΙΚΗΣ ΣΗΜΑΝΣΗΣ
ΜΕ ΤΕΝΤΩΤΗΡΕΣ ΕΛΑΤΗΡΙΟΥ

ΠΡΟΣΩΡΙΝΗ ΠΕΡΙΦΡΑΞΗ
ΣΥΡΜΑΤΟΠΛΕΓΜΑΤΟΣ

ΚΑΤΑΣΚΕΥΗ 2:

- Κουρτίνα μιάρη blackout - ηχοαπορροφητική (Μ)80μ X (Υ)4,15μ.
- Ανάρτηση κουρτίνας από συμπιεσμένο γαβανισμένο εξακλώνο 1εκ., τεντωμένο από κλώνα σε κλώνα, στήριξη με λαπάσα ή δαχτυλίδι περιμετρικά των κολωνών. συμπιεσμένο μήκος 43μ.
- Τοποθέτηση τάπητα με φίλμ ασφασιότητας-καθρέφτη για επικάλυψη δαπέδου: **82τμ (αγορά τάπητα από MOMIus - προδιαγραφή καλλιτέχνη).**
- Κατασκευή μεταλλικού σκελετού με αντηρίδες Φ4 (ή από ορθοστάτες αλουμινίου) βάρους αντηρίδας: 0,35μ.
- διαστάσεις συνολικά: (Μ)32μ X (Υ)2,80μ : **89,6τμ.**
- τρ.μέτρα σκελετού: **255τμ.**
- Διάτρητη λαμαρίνα σε πλατνή όψη/ σόκορο, 3Χ(Μ)0,35μ X (Υ)2,80μ, **3τμ.**
- Επικάλυψη της προηγούμενης κατασκευής με ρολό ημιδιάφανο παραμορφωτικό υλικό που συρράπτεται - βιδώνεται πάνω στο σκελετό: **89,6τμ.** (διαστάσεις ρολού επισυναπτόμενου: 1,52Χ30 Μ).

<https://www.gerrieis.com/gr/shop/transparent-silver-mirror-1944001510/>

- βαφή τοίχου με ματσο χρώμα **61τμ.**

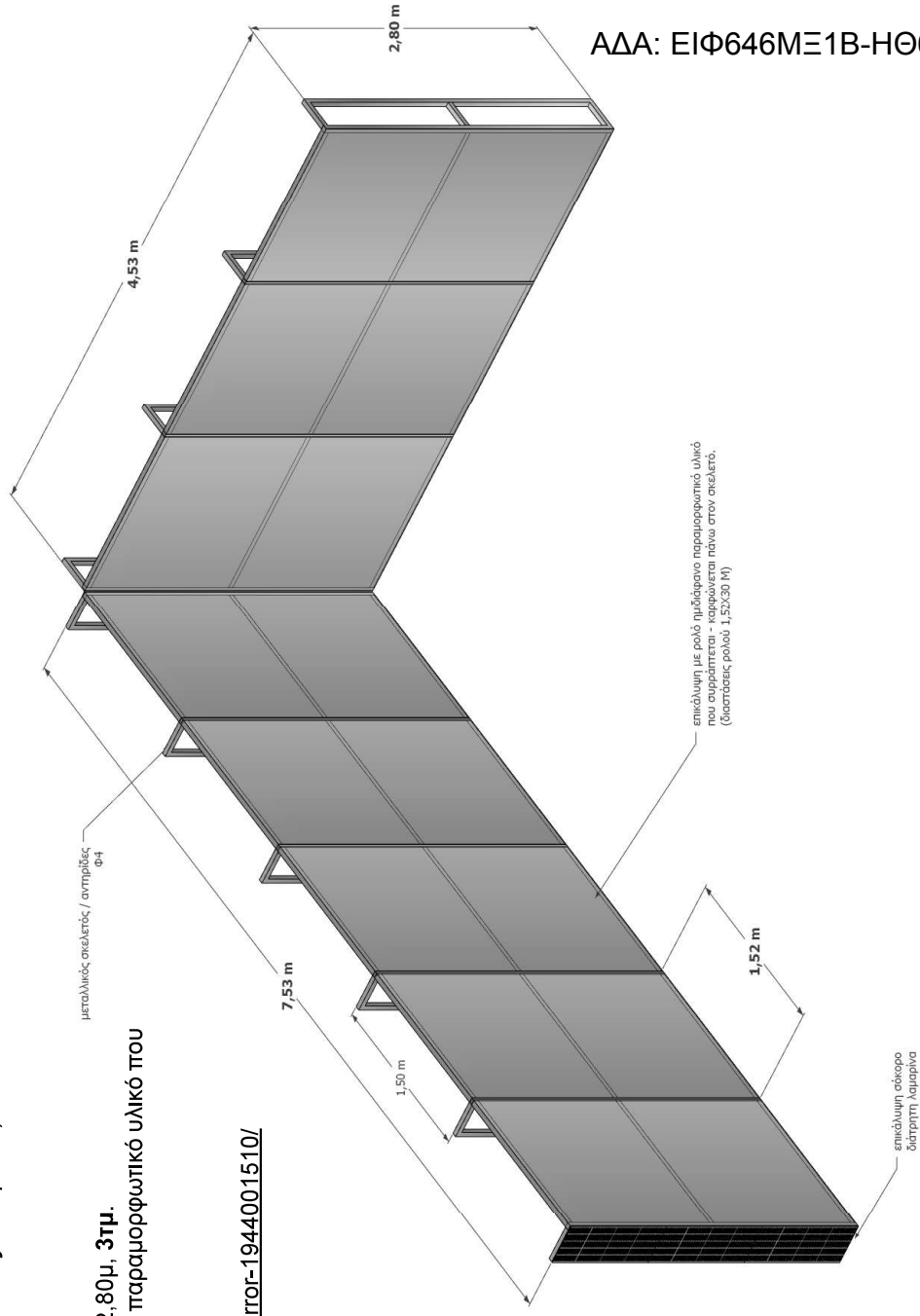

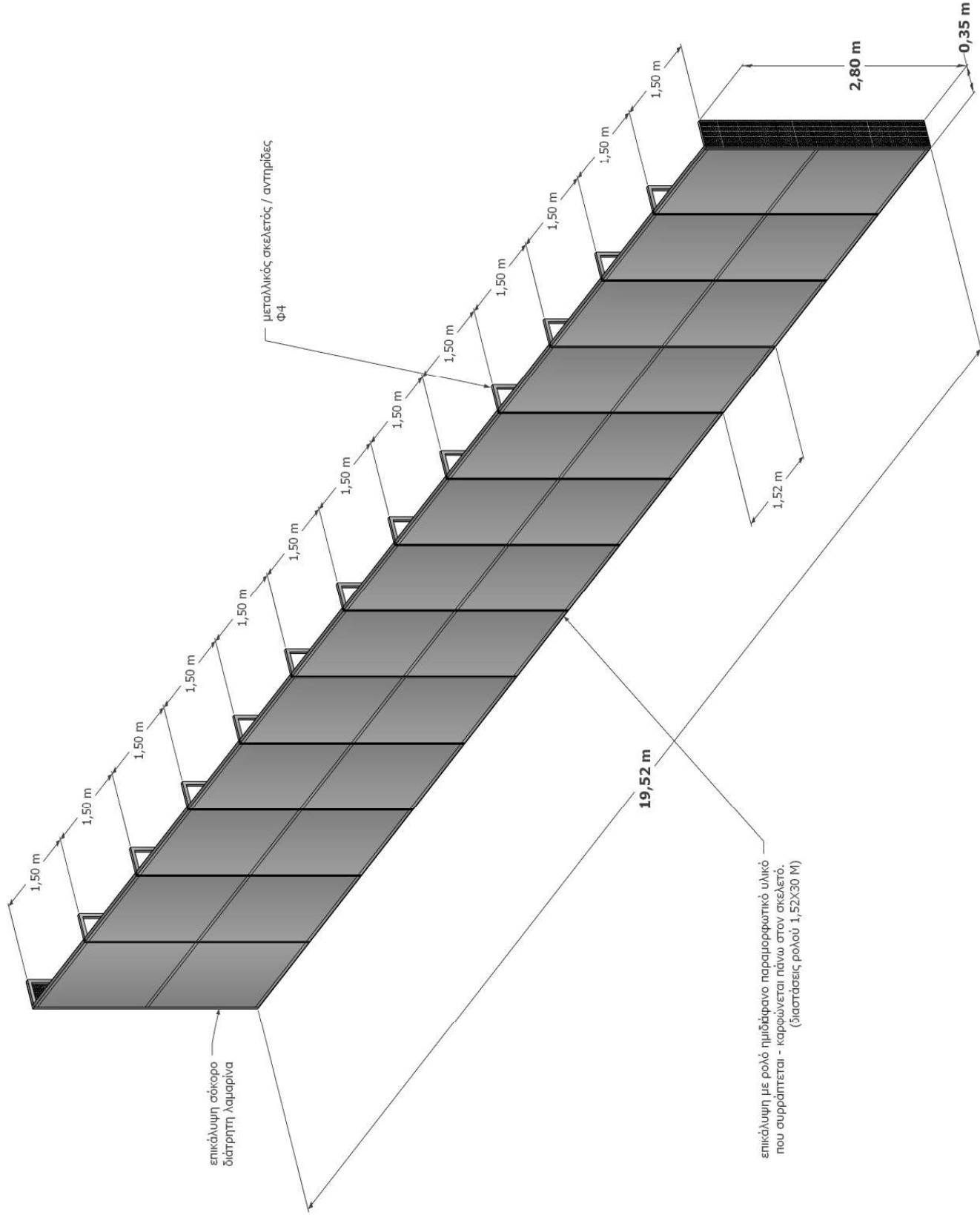

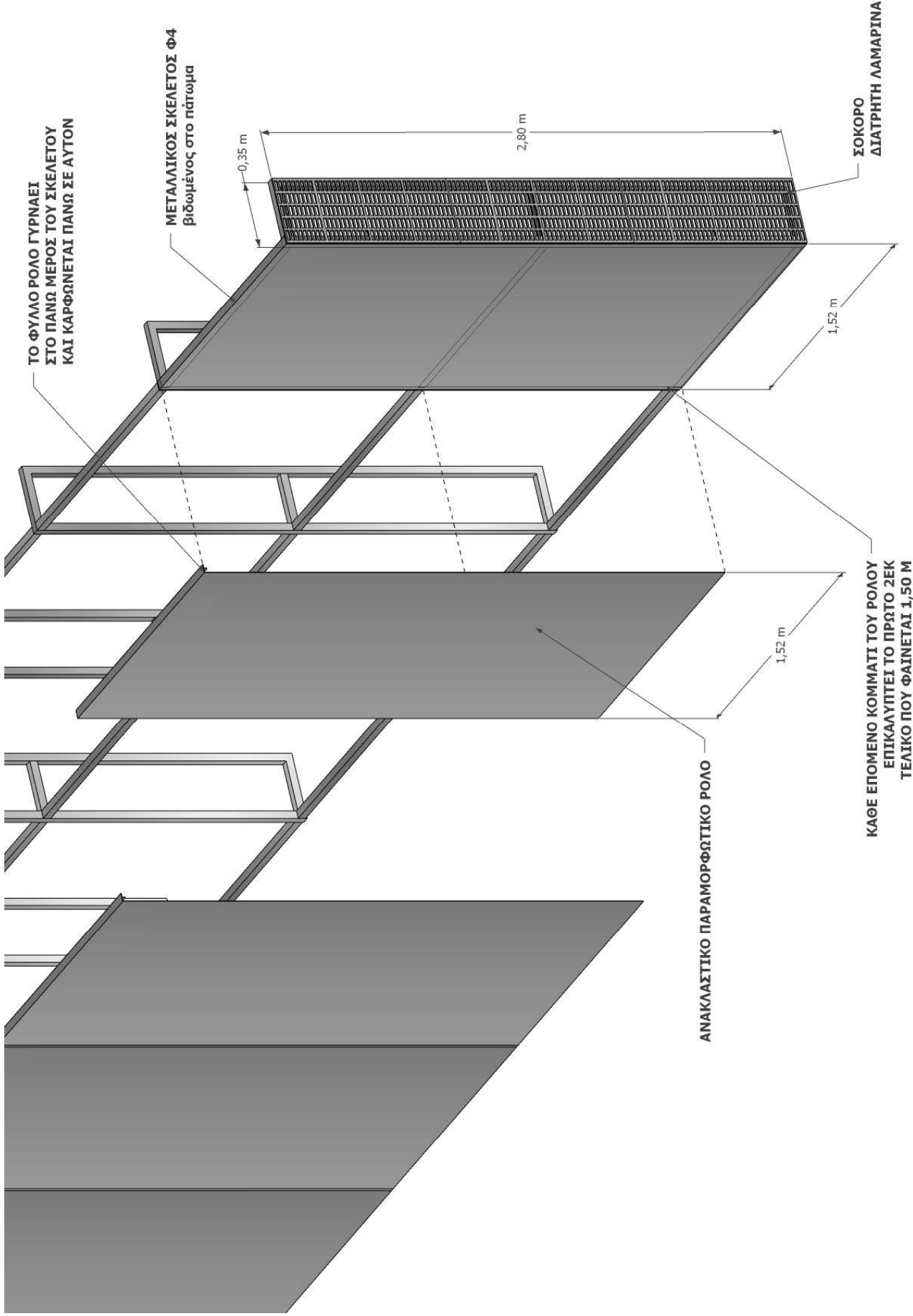

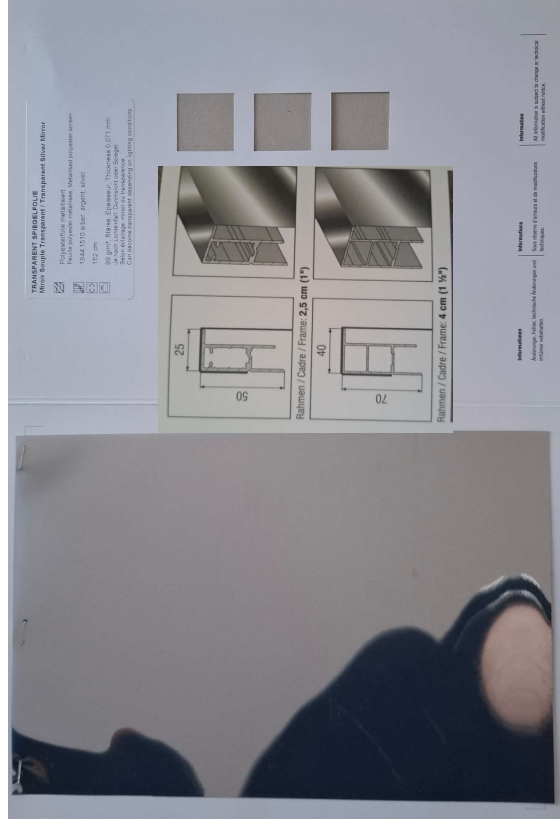

- Παραμορφωτικό ρολό ημιδιάφανο που συρράπτεται - βιδώνεται πάνω στο σκελετό. (1,52Χ30 M)
 προτεινόμενο υλικό / αναζήτηση παραπλήσιου υλικού από κατασκευστή σε συνεννόηση με την σχεδιαστική ομάδα
<https://www.gerriets.com/gr/shop/transparent-silver-mirror-1944001510/>

ΣΥΡΜΑΤΟΣΧΟΙΝΟ ΓΑΛΒΑΝΙΣΜΕΝΟ
ΕΞΑΚΛΩΝΟ 1ΕΚ
ΤΕΝΤΩΜΕΝΟ ΑΠΟ ΚΟΛΩΝΑ ΣΕ ΚΟΛΩΝΑ
ΜΕ ΑΠΟΣΤΑΤΕΣ & ΣΦΙΓΚΤΗΡΕΣ
ΚΑΙ ΚΡΕΜΑΣΗ ΚΟΥΡΤΙΝΑΣ
ΜΕ ΚΡΙΚΟΥΣ/ ΓΑΝΤΖΟΥΣ





- Κουρτίνα μούρη blackout - ηχοαπορροφητική
προτεινόμενο υλικό / αναζήτηση παραπλήθιου υλικού από κατασκευαστή σε συνεννόηση με την
σχεδιαστική ομάδα

ΚΑΤΑΣΚΕΥΗ 3:

- Τοποθέτηση εκτυπώσεων ημιδιαφανούς αυτοκόλλητου σε τζάμι στο 1ο κλιμακοστάσιο 10τμ.
- Τοποθέτηση εκτυπώσεων ημιδιαφανούς αυτοκόλλητου σε τζάμι στο 2ο κλιμακοστάσιο 40τμ.

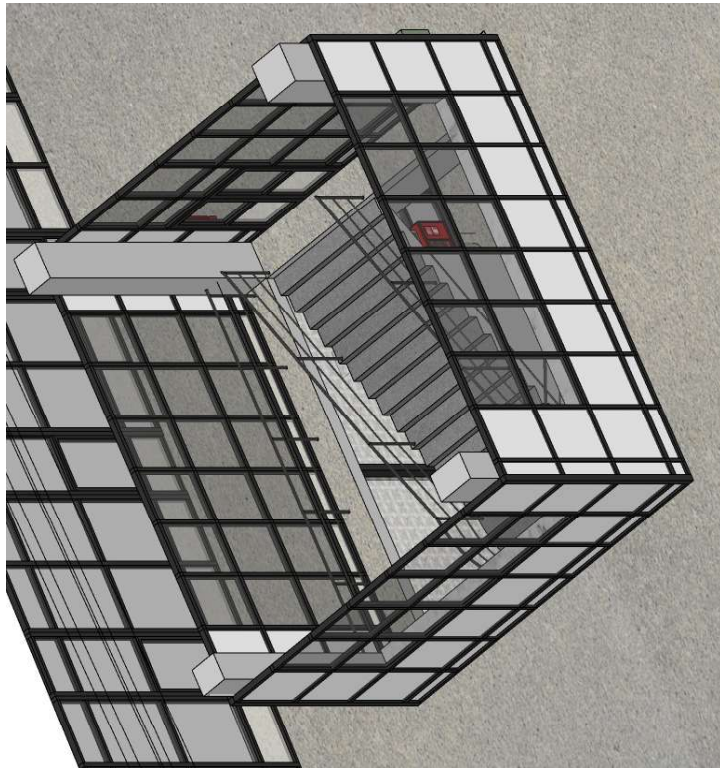

ΚΑΤΑΣΚΕΥΗ 4:

- Ανάρτηση γλυπτών με νήμα μεσινέζας διάφανο, γλυπτά περίπου 40, συνολικό μήκος νήματος: 90μ.
- Κατασκευή green screen backdrop με μεταλλική βάση στήριξης στον τοίχο και φόντο από ύφασμα σύνολο 48 τμ, (Μ)6μ X (Υ)8μ.
- Μεταλλική επιτοιχία βάση στήριξης, δοκός Φ4, (Μ)6, 1μ, με 3 μεταλλικές γωνίες βάθους 0.50μ.

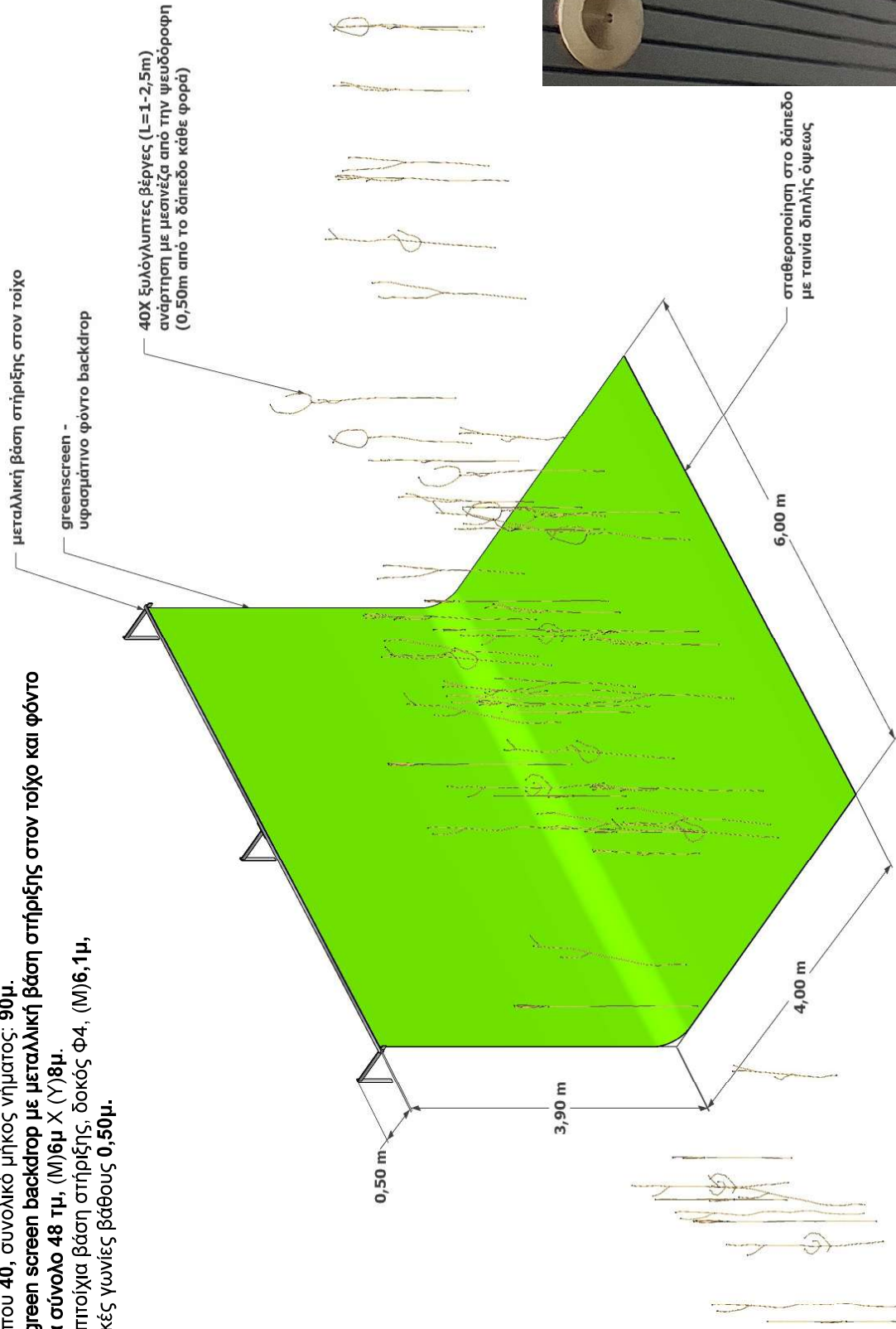

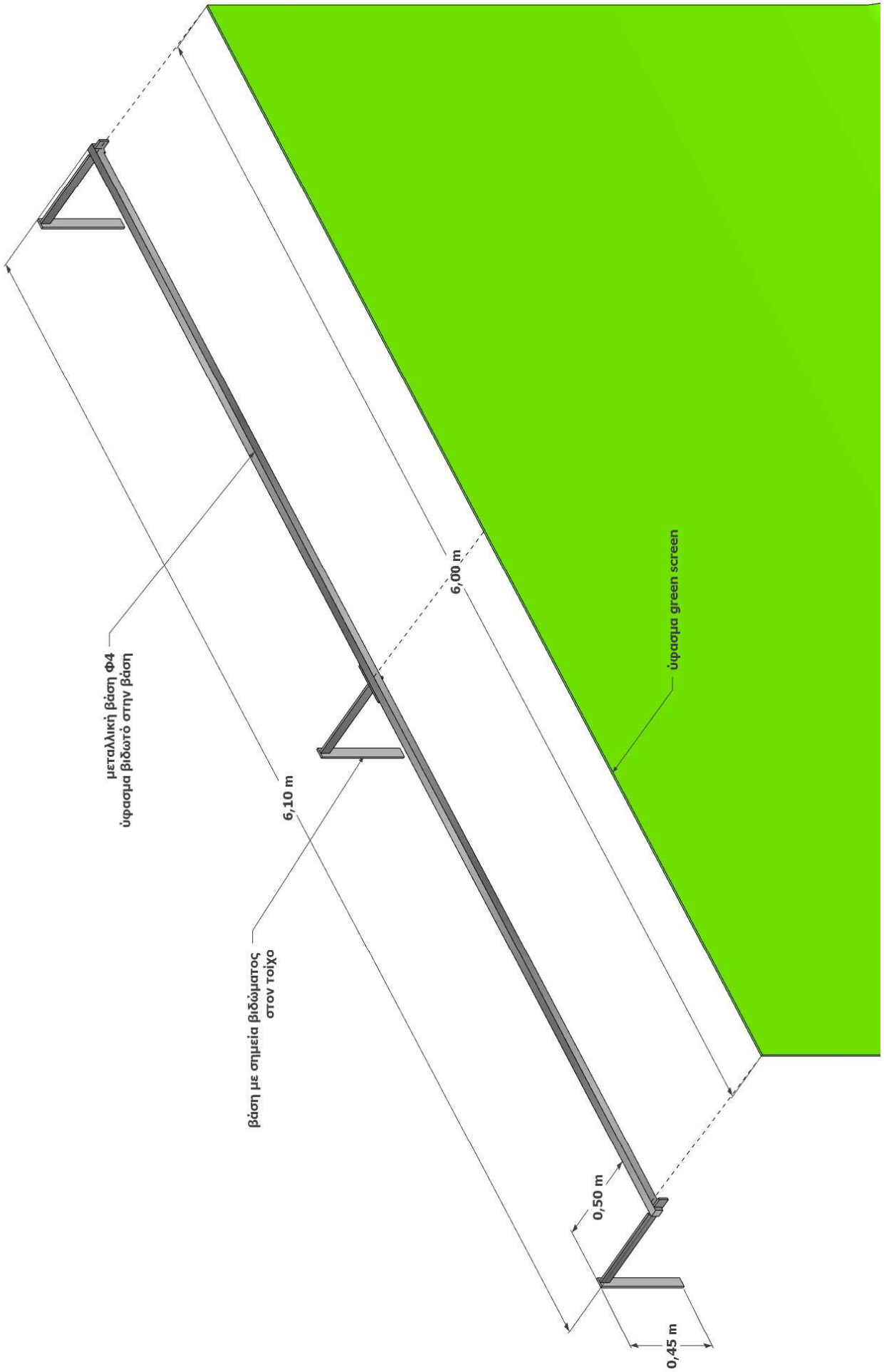

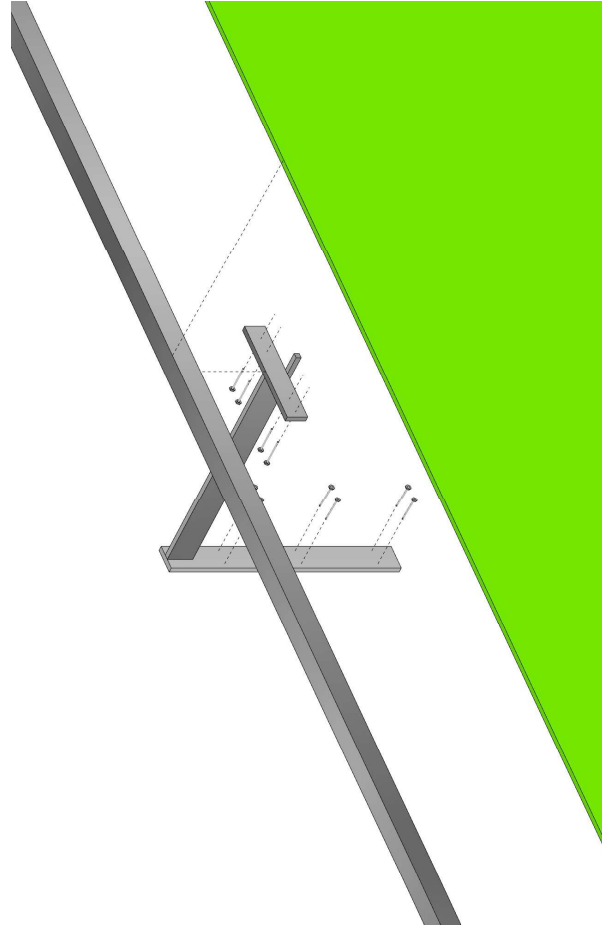
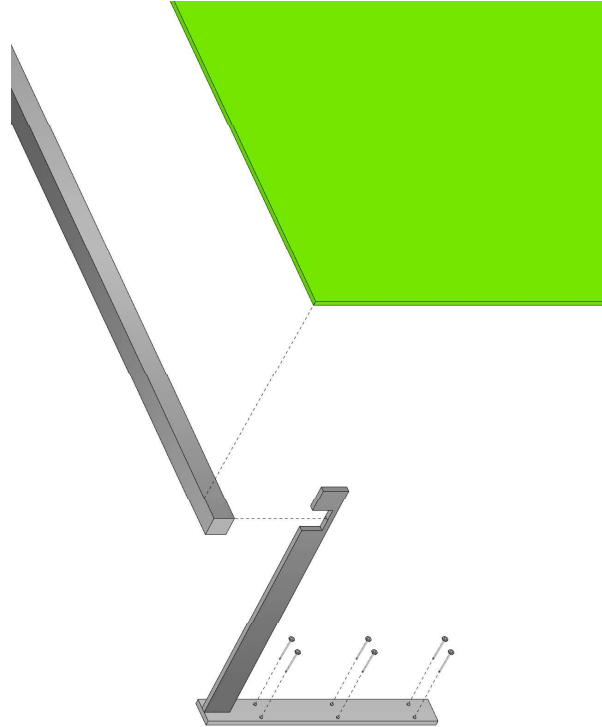

Όλοει Εργα-Εφορμιές Βασικές Έννοιες Κατηγορίες Προϊόντων Κατάστημα
 DUVETVINE R55
 Αριθμός προϊόντος: 421002790
17,00 € / τετραμήτρα
 2108 € - συνολικό κόστος επί του γυφτίου (συμπεριλαμβανομένου του κόστους μεταφοράς)
 * Κόστος παράδοσης: διαθέσιμο σε σύντομο χρονικό διάστημα

Χρώμα
 Πλάτος (cm) 220,00 (300,00)
 Γυαλό 100 % Ελατόνη
 Χρώμα πράσινο σπορταίικη
 Πλάτος (cm) 220,00
 Περιστασιακή Αίσθηση Βροδίσκαστου DIN 4202 B1 (EN 13501-1 C-s1, sD, M1, NFPA 70)
 Βάρος (g/m²) 300
 Μονάδα συσκευασίας 50

Όλοει Εργα-Εφορμιές Βασικές Έννοιες Κατηγορίες Προϊόντων Κατάστημα
 TELESTRETCH
 Αριθμός προϊόντος: 432020421
50,30 € / τετραμήτρα
 62,37 € - συνολικό κόστος επί του γυφτίου (συμπεριλαμβανομένου του κόστους μεταφοράς)
 * Κόστος παράδοσης: διαθέσιμο σε σύντομο χρονικό διάστημα

Χρώμα
 Γυαλό 100 % Πολυεστέρας
 Χρώμα πράσινο σπορταίικη
 Πλάτος (cm) 450,00
 Περιστασιακή Αίσθηση Βροδίσκαστου DIN 4202 B1
 Βάρος (g/m²) 95
 Βροδίσκαστος? Ναι
 Μήκος (m) 50,00
 Μονάδα συσκευασίας 50

- Ψάσμα φόντου
 ΠΡΟΤΕΙΝΟΜΕΝΟ υλικό / αναζήτηση παραπλήσιου υλικού από κατασκευαστή σε συνεννόηση με την σχεδιαστική ομάδα

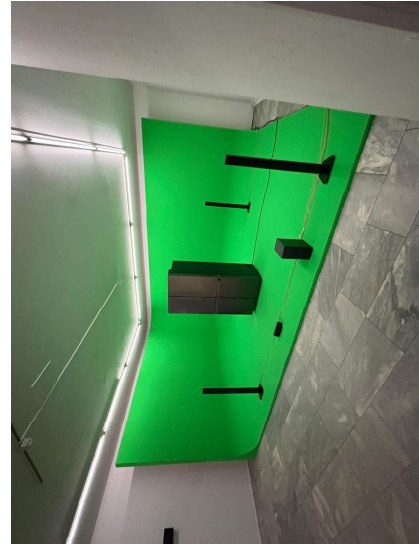

2K25 - 2K26

- εναλλακτικά κατασκευή και βαφή χώρου greenscreen

ΚΑΤΑΣΚΕΥΗ 5:

-Κατασκευή δεξαμενής νερού εμβαδού **65τμ & ύψους 22cm**: λαμαρίνα πάχους 2mm, πλάτος φύλλων 44cm, συνολικό μήκος 81μ / με στράντζα στην μέση του πλάτους και κοπή/ψαλίδισμα της μίας πλευράς του "Γ" ανά 20cm κατά μήκος (βλ. εικόνες).

Ένωση περιμέτρου με κάθετες λωρίδες λαμαρίνας, πλάτους 15cm, περίπου ανά ένα μέτρο. Συνολικά μέτρα: **57μ**.
(Συγκόλληση κατασκευής επιτόπου στον χώρο).

Έπιπλα:

- επικάλυψη κατασκευής με γεωύφασμα, **80τμ**.
- επικάλυψη με πλαστική μεμβράνη προστασίας, **80τμ**.
- επικάλυψη με μεμβράνη πολυαιθυλενίου (λιμνοδεξαμενής) PE 500, **80τμ**.

*σημείωση, υπολογισμός παραλαβής, μεταφοράς και τοποθέτησης χωμάτων και φυτών από το ισόγειο στον όροφο στο σημείο της εγκατάστασης.

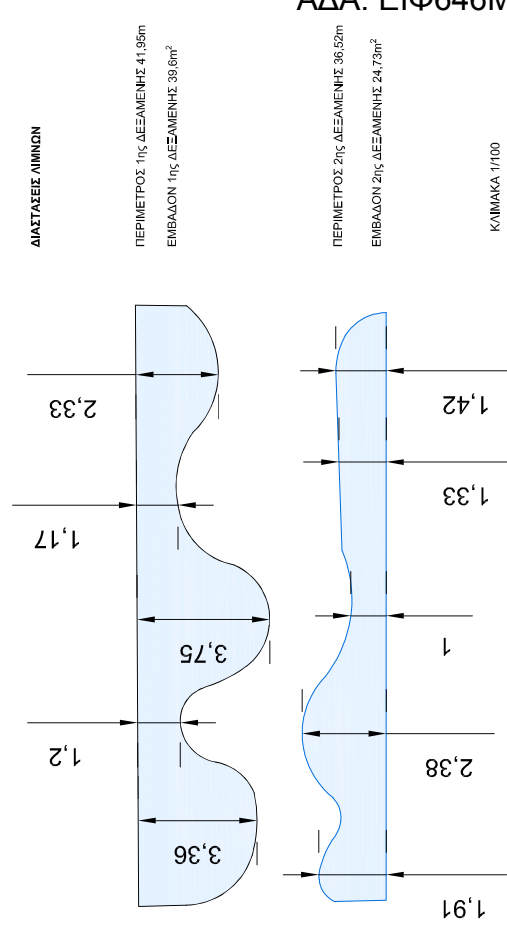

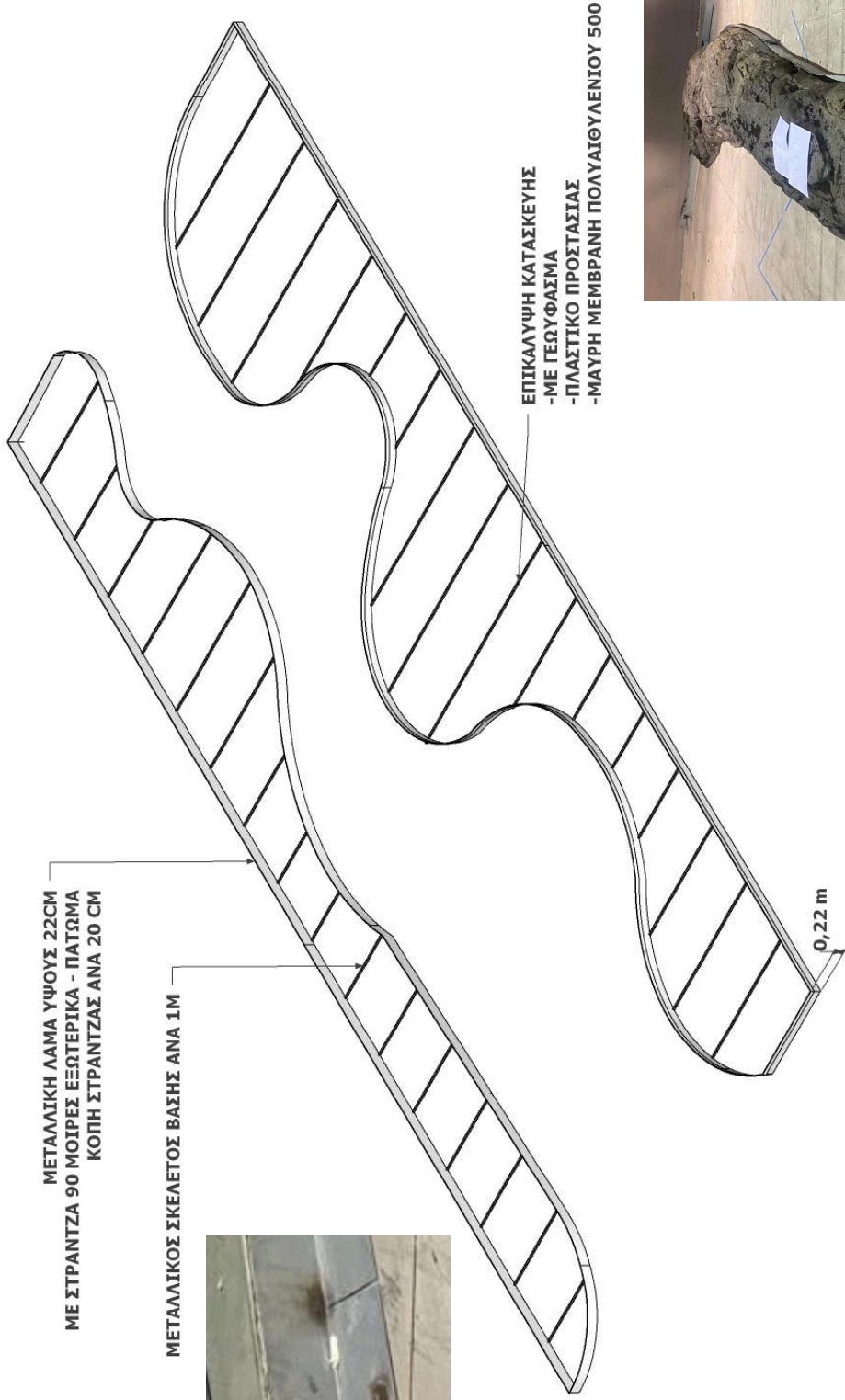

ΚΑΤΑΣΚΕΥΗ 6:

- Ξύλινη κατασκευή ή ορθοστάτες αλουμινίου/ φορέας (ύψος 3,50μ) με επικάλυψη από την μία πλευρά με mdf ή γυψοσανίδα 100τμ. (τρέχοντα μέτρα ξύλινων δοκών διατομής 5cm: 314μ).
- Βαφή- στοκάρισμα mdf ή γυψοσανίδας 100τμ (σκούρο γκρι χρώμα). (βαφή στα όρια των προβολών σε γκρι χρώμα, κωδ. 84BG 66/028 ζεστό).
- Επικάλυψη της εξωτερικής πλευράς της ξύλινης κατασκευής με ύφασμα/ μοκέτα ρολό-τσόχα (σκούρο γκρι χρώμα). Τοποθέτηση όπως στα σχέδια, καρφωτή η πάνω επιφάνεια στον σκελετό και ελεύθερη κρέμαση προς τα κάτω : 140τμ. (βλ. σχέδιο)
- Ξύλινο τραπέζι-lightbox (λάκα βαμμένη γκρι) + θήκη για monitor, με μεταλλική βάση/ πόδια: 6,2μ X 0,90μ X 0,80μ (βλ. σχέδιο).
- X2 βάσεις εκθέματος με ξύλινη επιφάνεια και μεταλλικά πόδια (βλ. σχέδιο) ή βαμμένα stands από γυψοσανίδα στις ίδιες διαστάσεις 0,40μ X 0,40μ X 0,80μ.
- Πλέξιγκλας για επιφάνεια lightbox 3,8 τμ.
- Μοκέτα δαπέδου 70 τμ (σκούρο γκρι χρώμα).
- Κυκλικό κάθισμα σε δύο κομμάτια από mdf ή σκληρό roof (M)4,3 X (N)0,5μ X (Π)0,5μ (σκούρο γκρι χρώμα).

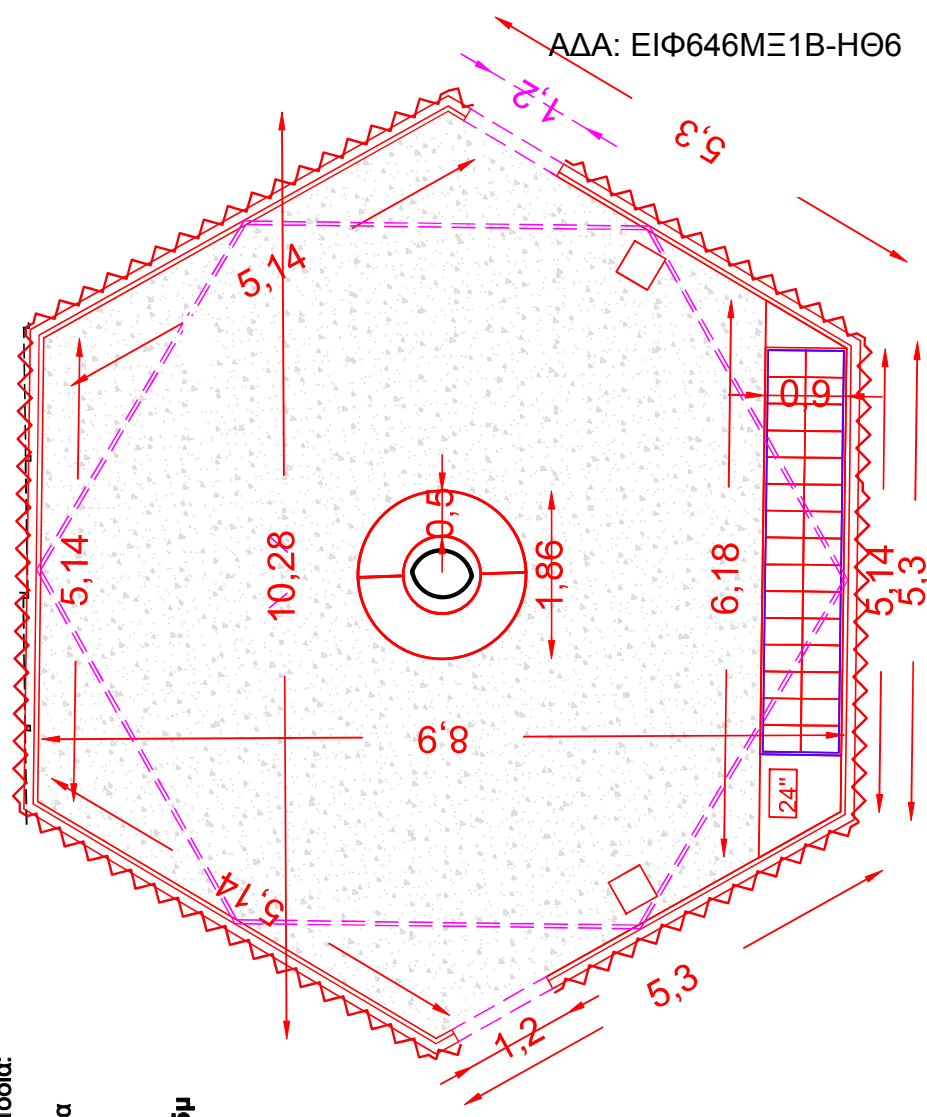

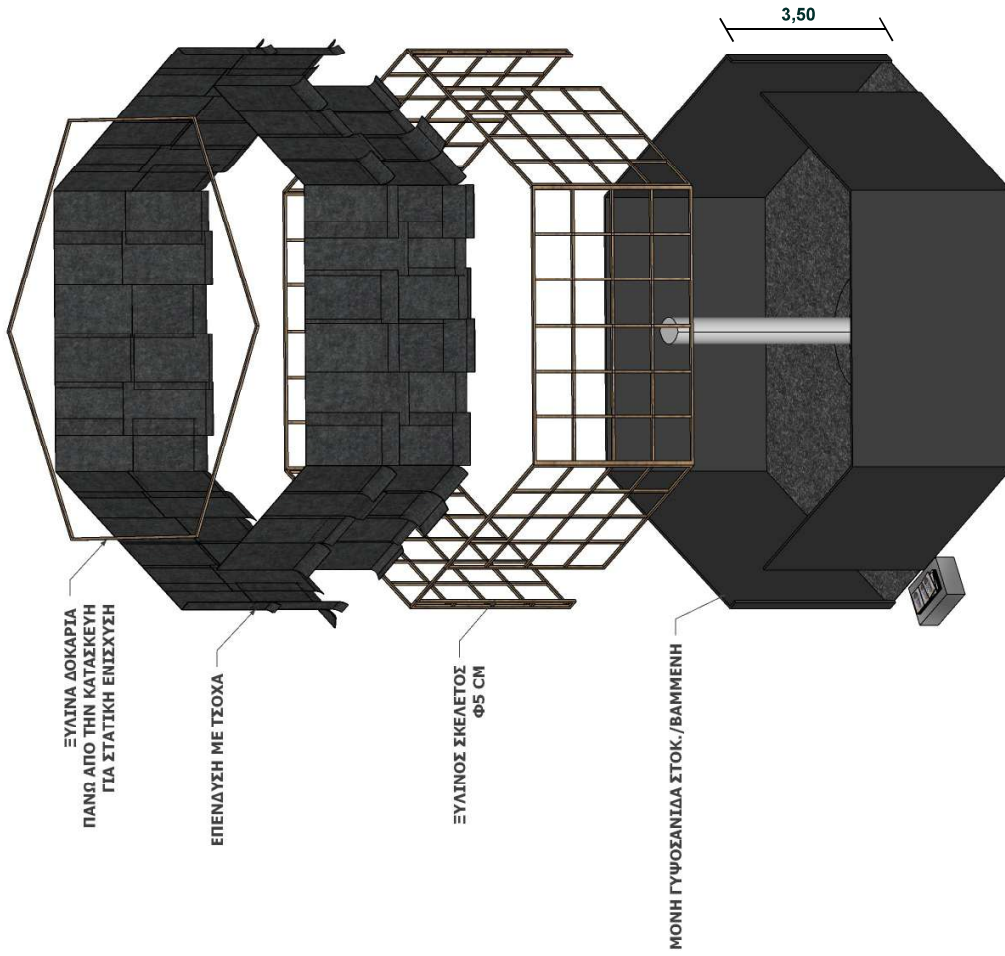

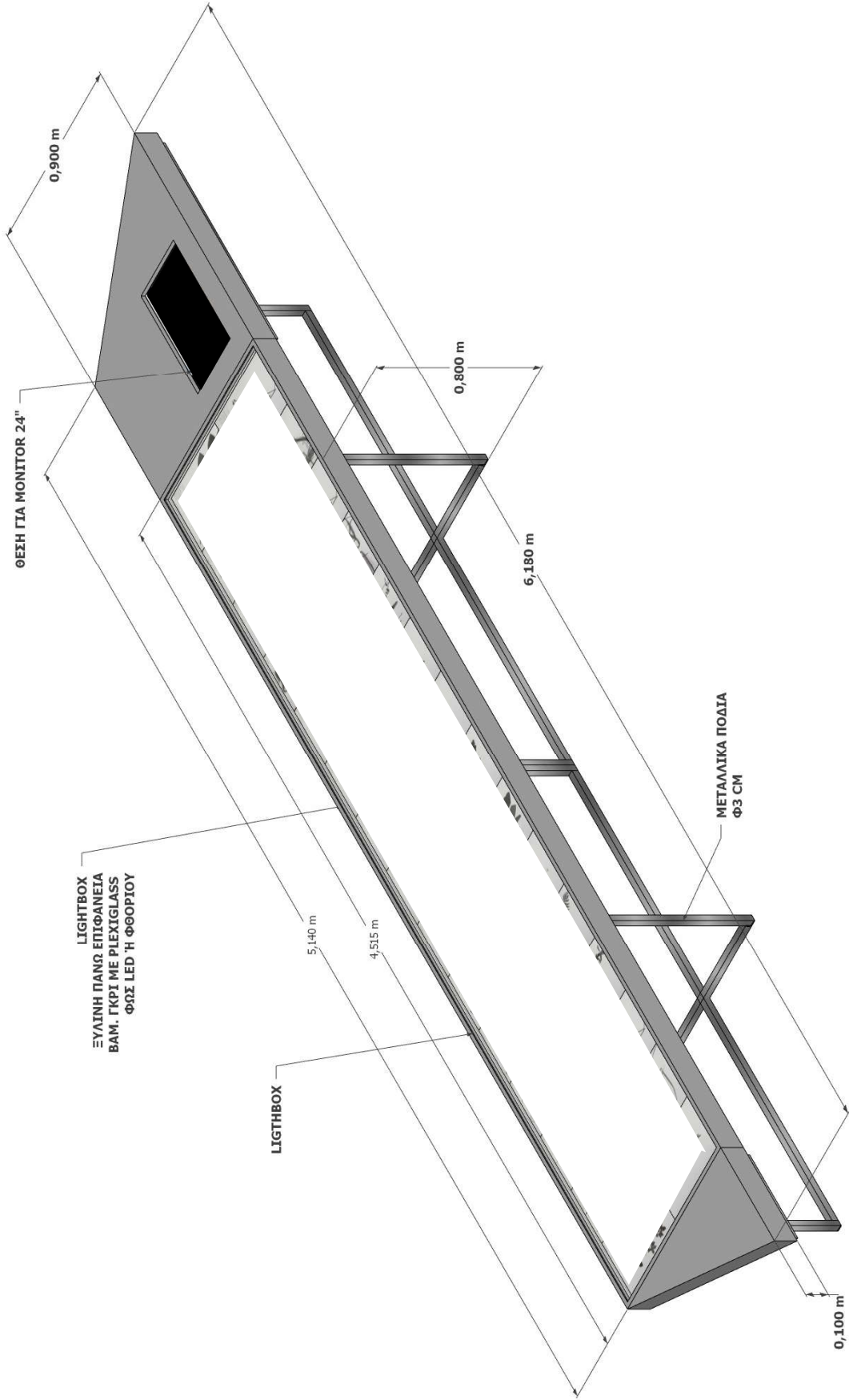

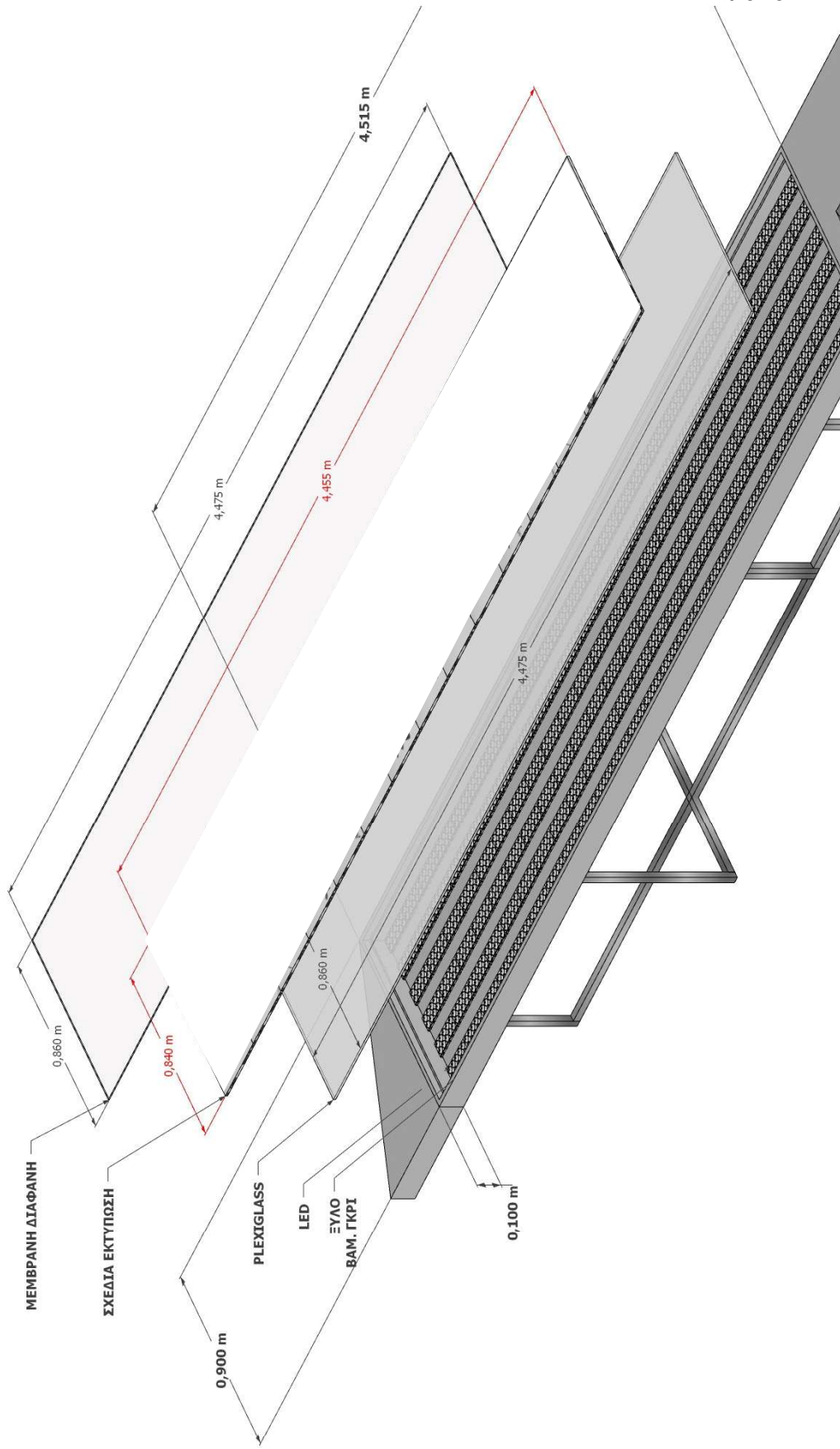

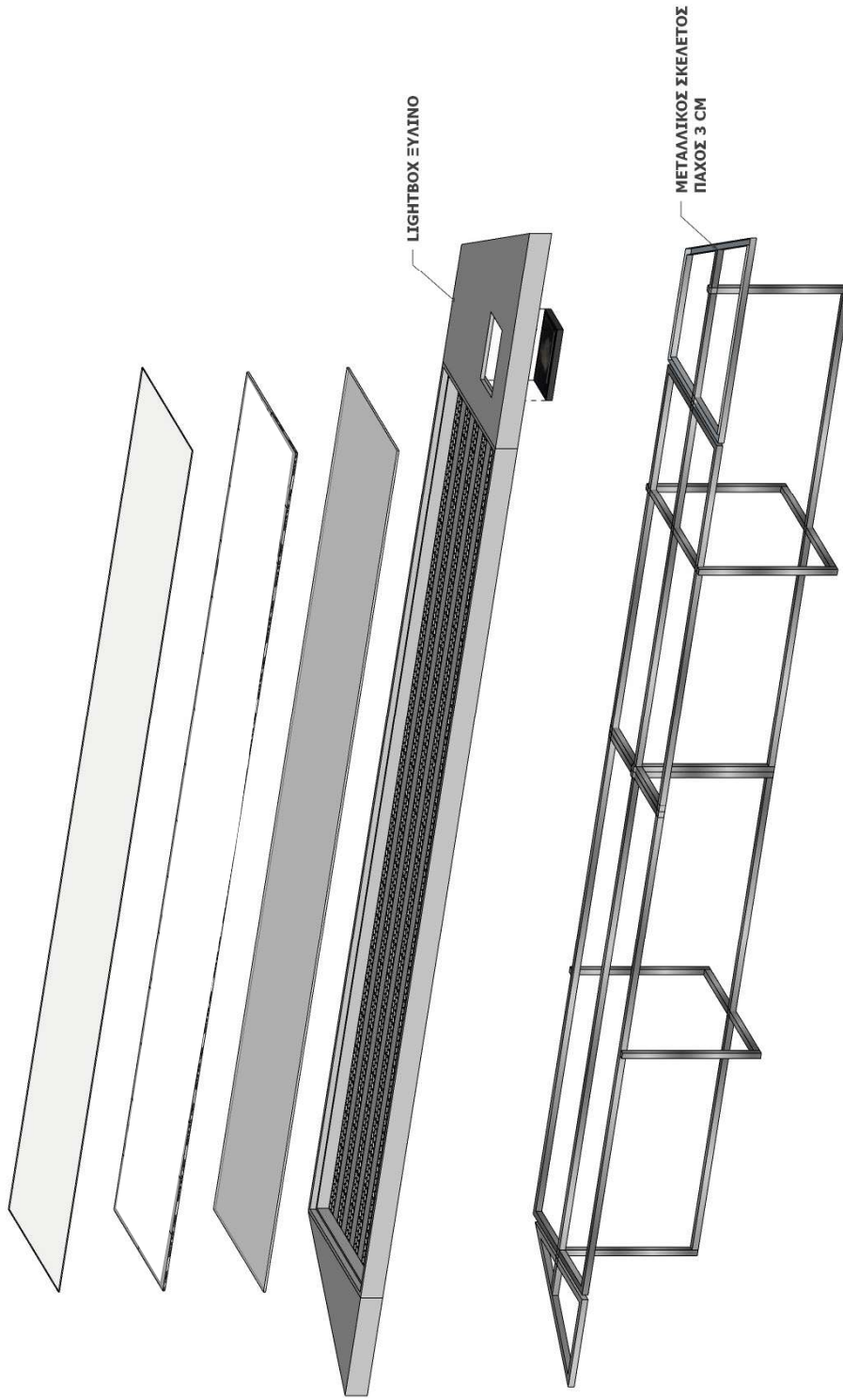

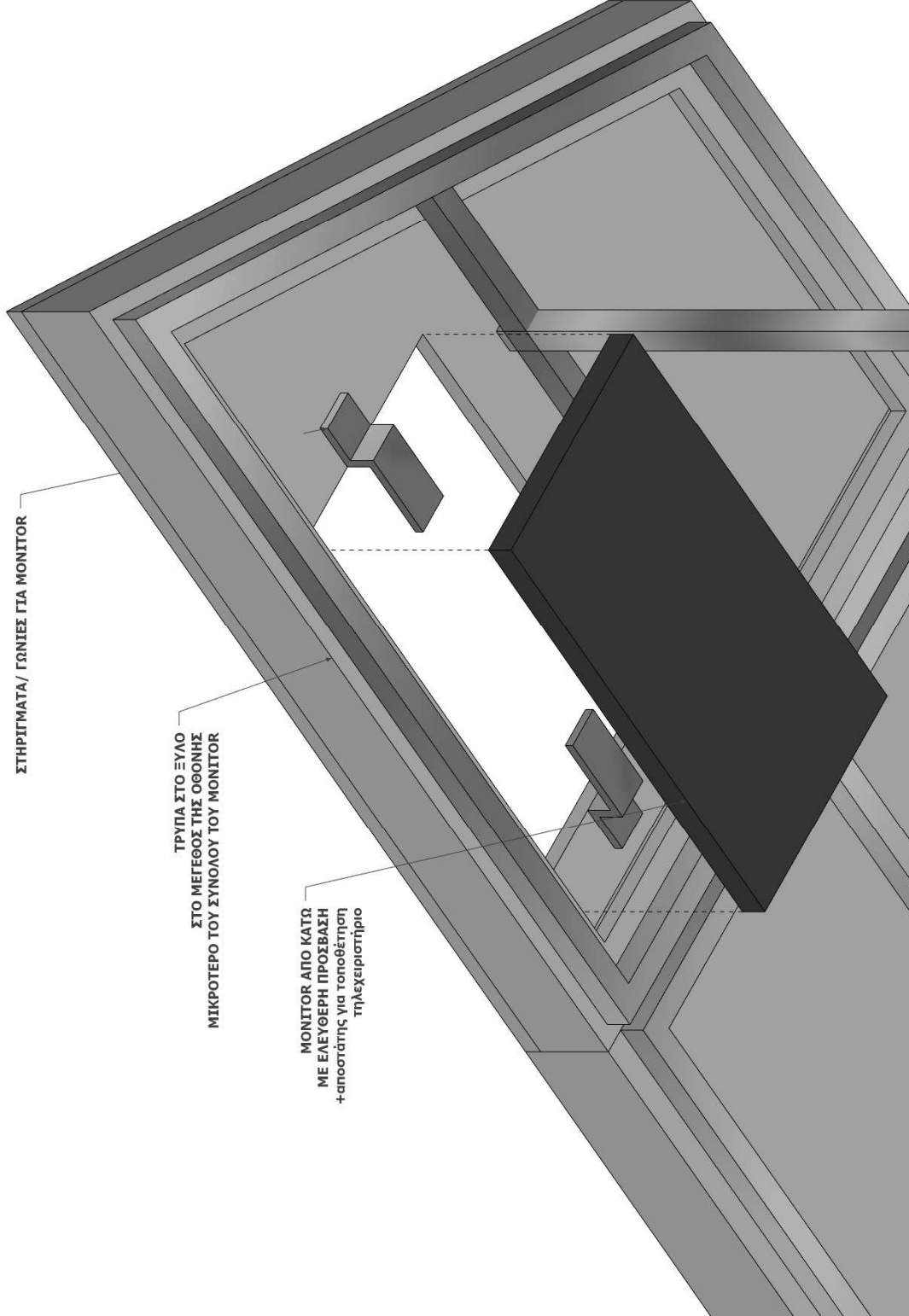

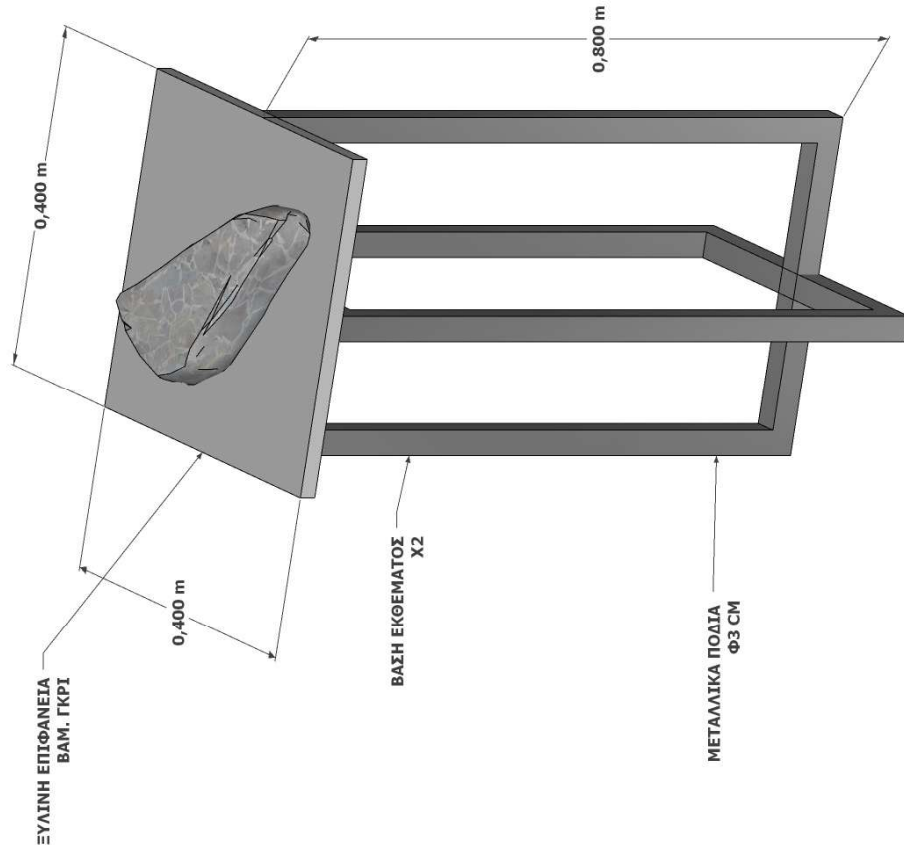

ΚΑΤΑΣΚΕΥΗ 7:

-Ορθοστάτες αλουμινίου / φορέας ανάρτησης (Υ) **2,50μ.** (*εναλλακτικά μεταλλική κατασκευή, εφόσον το κόστος είναι το ίδιο) (τρέχοντα μέτρα ορθοστατών διατομής 5cm: **78μ**).
 -Ξύλινα πηχάκια τοποθετημένα στην εσοχή / πίσω όψη των ορθοστατών για στατική ενίσχυση της κατασκευής.
 (τρέχοντα μέτρα ξύλινων δοκών διατομής 4cm: **50μ**).

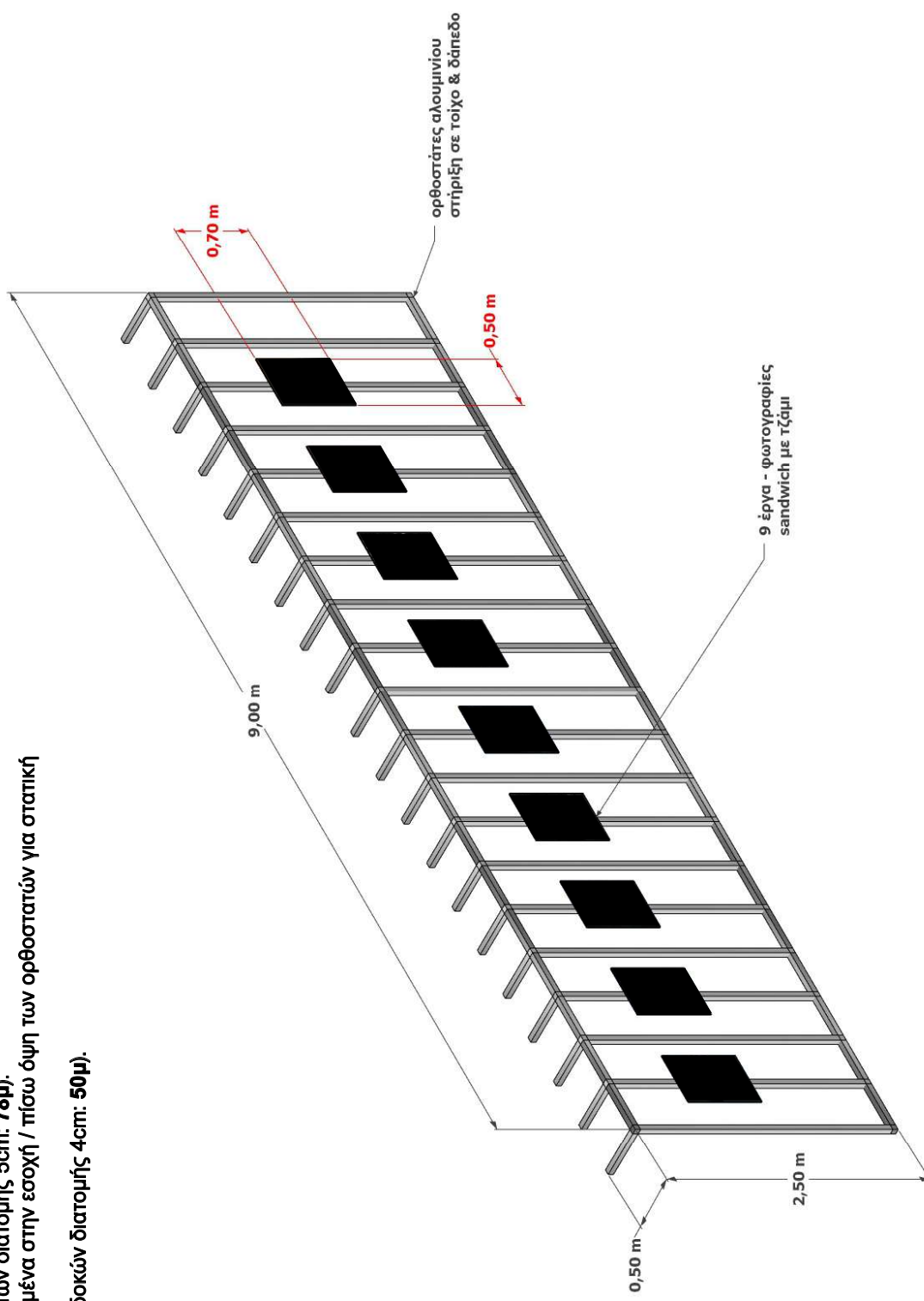

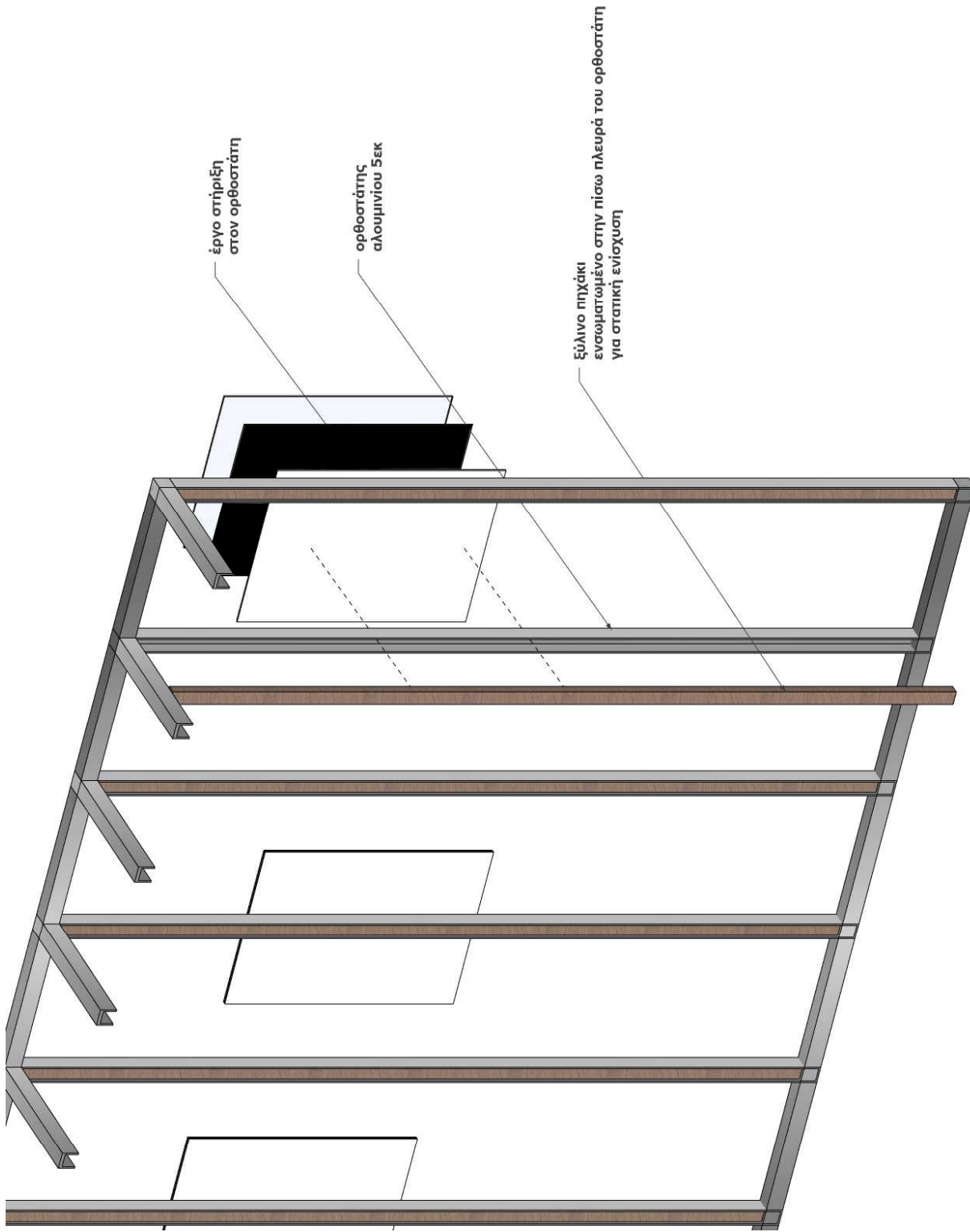

ΚΑΤΑΣΚΕΥΗ 8:

-Μεταλλικό τελάρο Φ4 με mdf βαμμένο μαύρο και επένδυση της μπροστινής πλευράς (πλευρά προβολής) με flex-mirror ή dibond ή etalbond (εφέ καθρέφτη):
(Υ) 2,25μ X (Μ) 4μ , 12πμ (υλικό παραγγελια από stage art ή κάτι παρόμοιο).

Τελάρο βιδωμένο στο δάπεδο και επιπλέον στήριξη με συρματόσχοινο γαλβανισμένο εξακλώνο 1εκ., τεντωμένο από κολώνα σε κολώνα (βλ. σχέδιο).
συρματόσχοινο μήκος: 35μ.

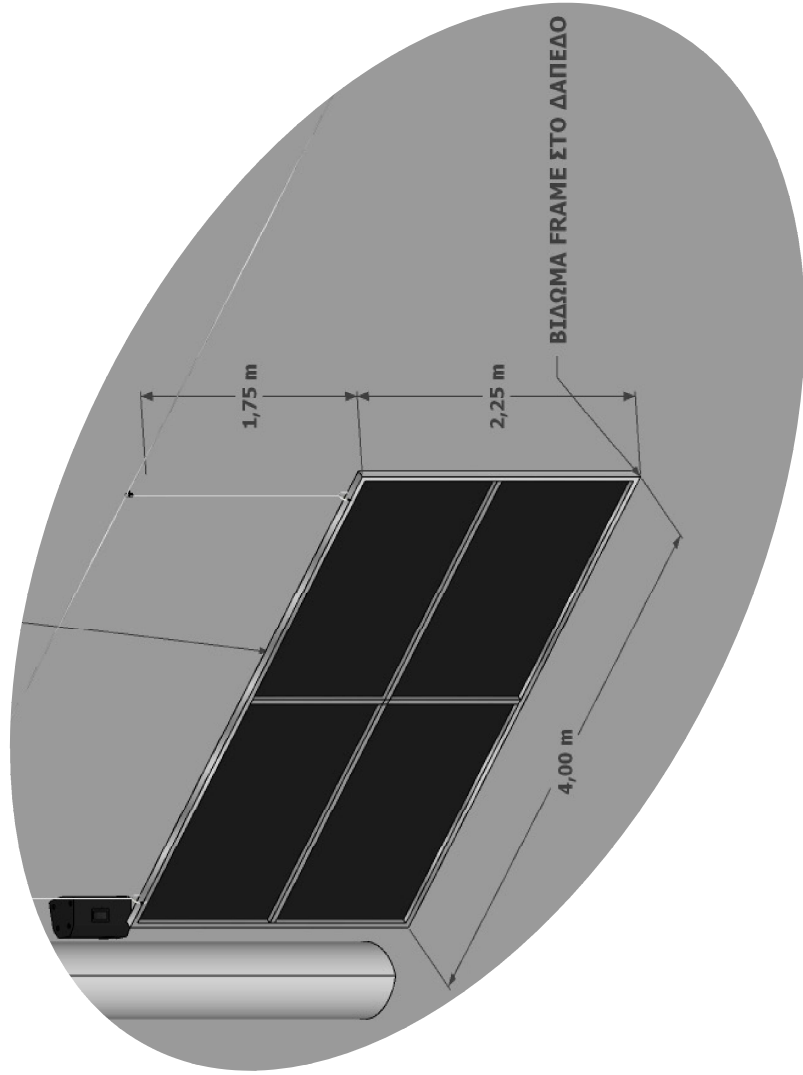
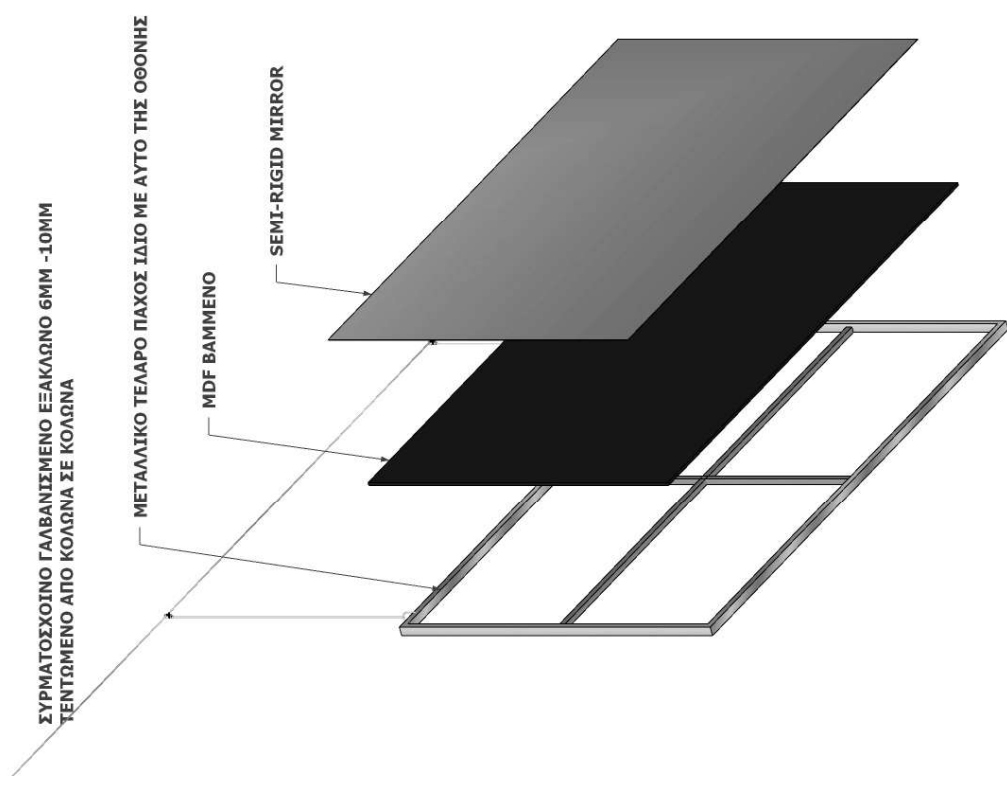

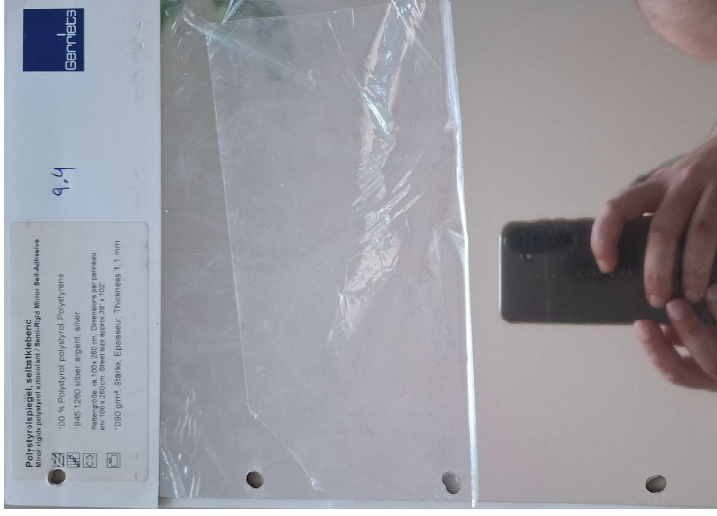

- Μεταλλικό τελάρο με αυτοκόλλητο σκληρό φύλλο εφέ καθρέφτη. (2,60Χ1 Μ)

<https://www.gerrits.com/gr/shop/semi-rigid-mirror-1945001251/>

Προτεινόμενο υλικό ή αναζήτηση παραπλήσιου υλικού από κατασκευαστή σε συνεννόηση με την σχεδιαστική ομάδα

ΚΑΤΑΣΚΕΥΗ 9:

- Τοποθέτηση συρματόσχοινου γαλβανισμένου εξάκλωνου 0,5 εκ., τεντωμένο από κολώνα σε κολώνα.
- συρματόσχοινο μήκος **17μ.**
- Ανάρτηση γλυπτού από συρματόσχοινο με διάφανη μεσινέζα.
- Εργασία αφισκόλλησης σχεδίων σε κολώνα (4τ.μ.)

ΚΑΤΑΣΚΕΥΗ 10:

- Διαχωριστικό από προσωρινή περίφραξη συρματοπλέγματος, σε σχήμα "Γ", διπλή πόρτα (βλ. σχέδιο):
 κομμάτι α: 15,60μ μήκος & ύψος 2,70μ
 κομμάτι β: 6μ μήκος & ύψος 2,70μ (με ανοιγόμενη πόρτα)

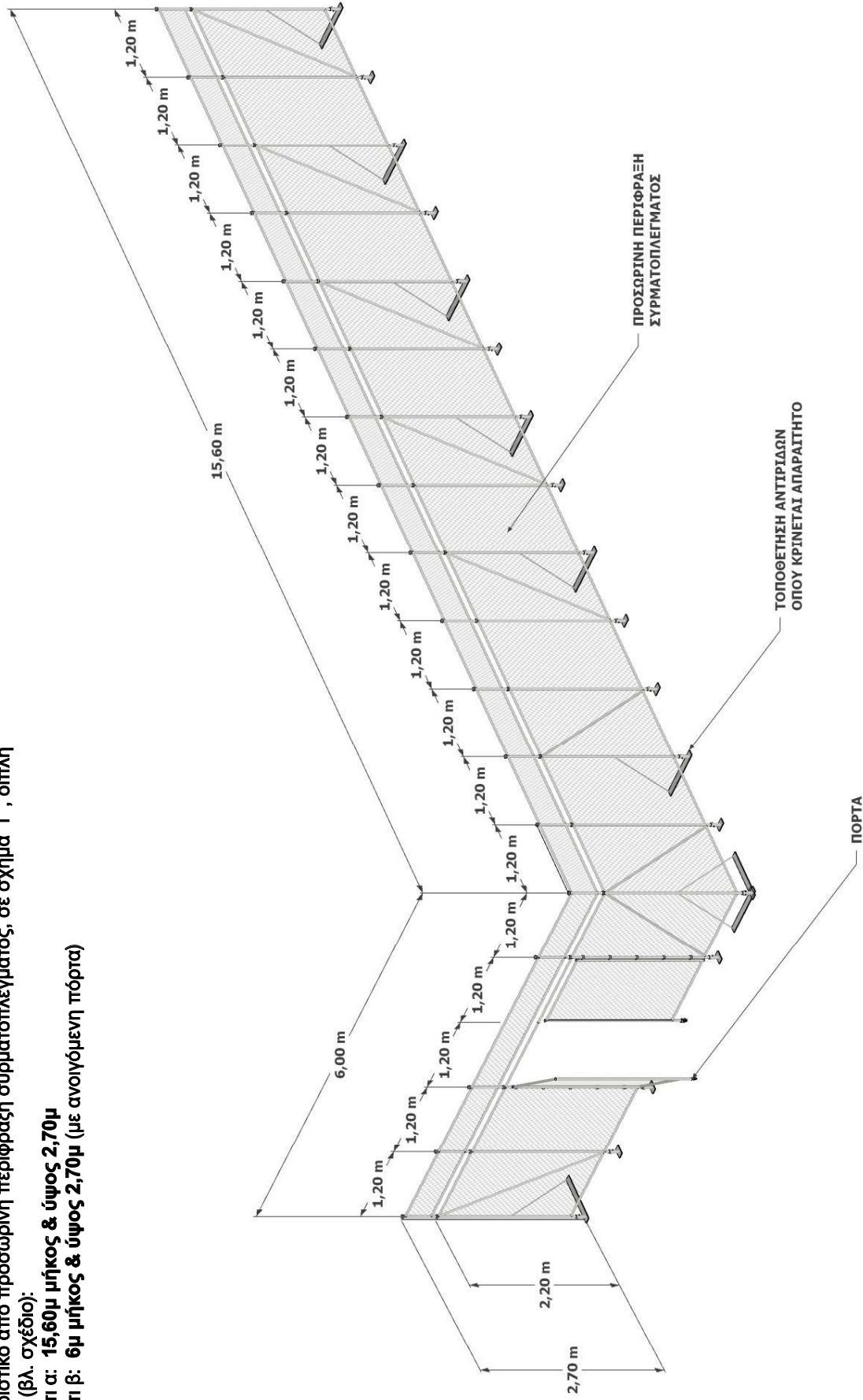

ΚΑΤΑΣΚΕΥΗ 11:

- Κατασκευή τοίχου με ορθοστάτες αλουμινίου και τοποθέτηση μόνο εξωτερικά mdf πανελ άβαφο (ύψος 4,15μ),μοριοσανίδες mdf: **72τμ** (mdf panel 1,9cm).
- Μεταλλικές αντηρίδες (τρέχοντα μέτρα μεταλλικών δοκών **71μ**).
- Επικάλυψη της μοριοσανίδας με οικολογικά ηχοαπορροφητικά πάνελ πάχους 3cm: **72τμ** (τύπου ZINTRA BLADES ή ISOLFON REBOND) ή mdf βαφή μαύρο-γκρι χρώμα.
- Κατασκευή μονής γυψοσανίδας, τοίχος προβολής : **43τμ**.
(Λόγω ύπαρξης πριζών σε τοίχο κελίφους).
- Χ2 ξύλινοι πάγκοι/ καθίσματα, βαμμένοι, διαστάσεων (Μ)1,8μ Χ (Π)0,5μ Χ (Υ)0,45μ.
- Κουρτίνα μούρη (Μ)14μ Χ (Υ)4,15μ.
- Ανάρτηση εσωτερικής κουρτίνας από συρματόσχοινο γαλβανισμένο εξάκλωνο 1εκ, τεντωμένο από τοίχο σε κατασκευή. (ΤΡ.Μ)10,5μ.
- Ανάρτηση εξωτερικής κουρτίνας σε οδηγό βιδωμένο στον μεταλλικό σκελετό **2μ**.
- Μοκέτα δαπέδου μαύρη-γκρι: **88τμ**.
- Βαφή τοίχων και κολώνας **86τμ** (μαύρο- γκρι χρώμα).
(βαφή στο όριο της προβολής σε γκρι χρώμα, κωδ. ,84BG 66/028 ζεστό).
- Τοποθέτηση σακίων άμμου ως αντίβαρα/ σήμανση σε αντηρίδες, **8 ΤΜΧ**.

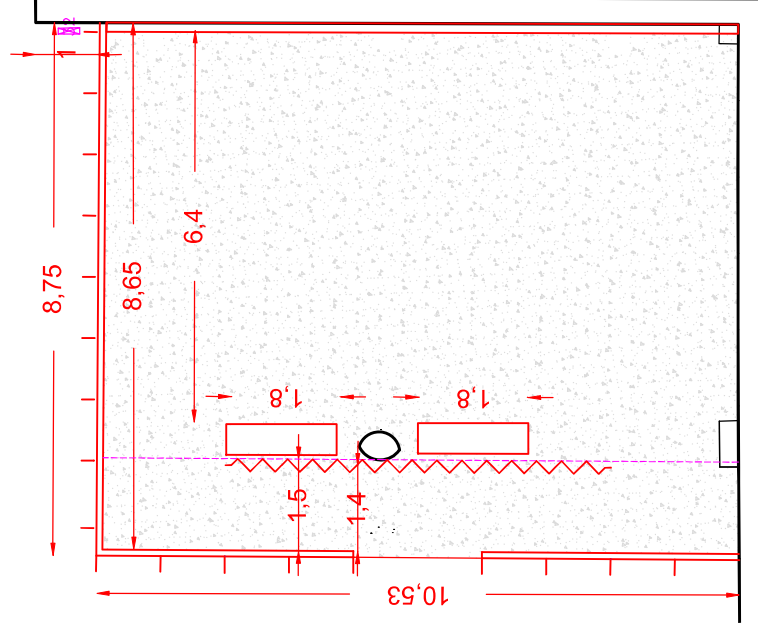

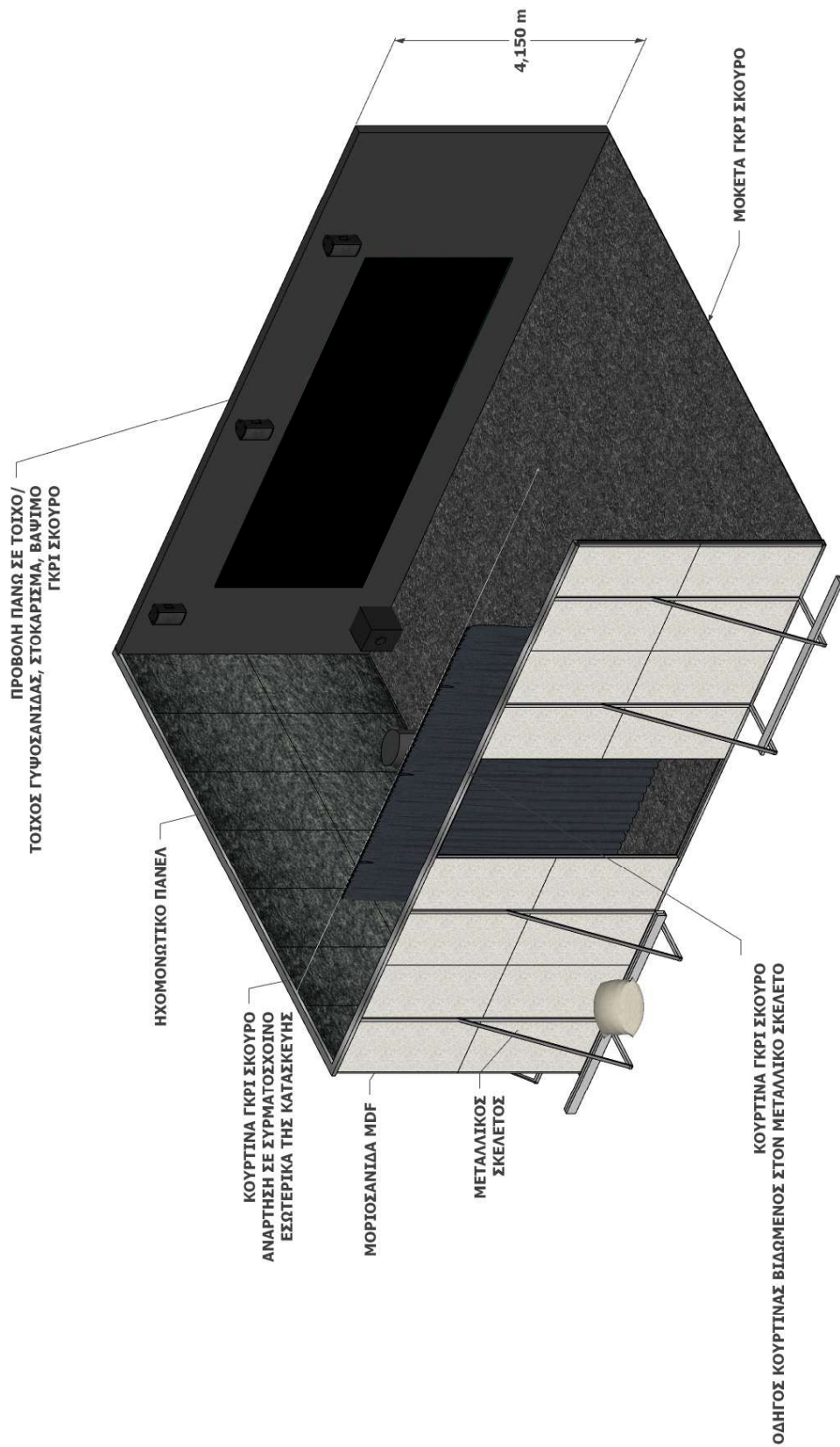

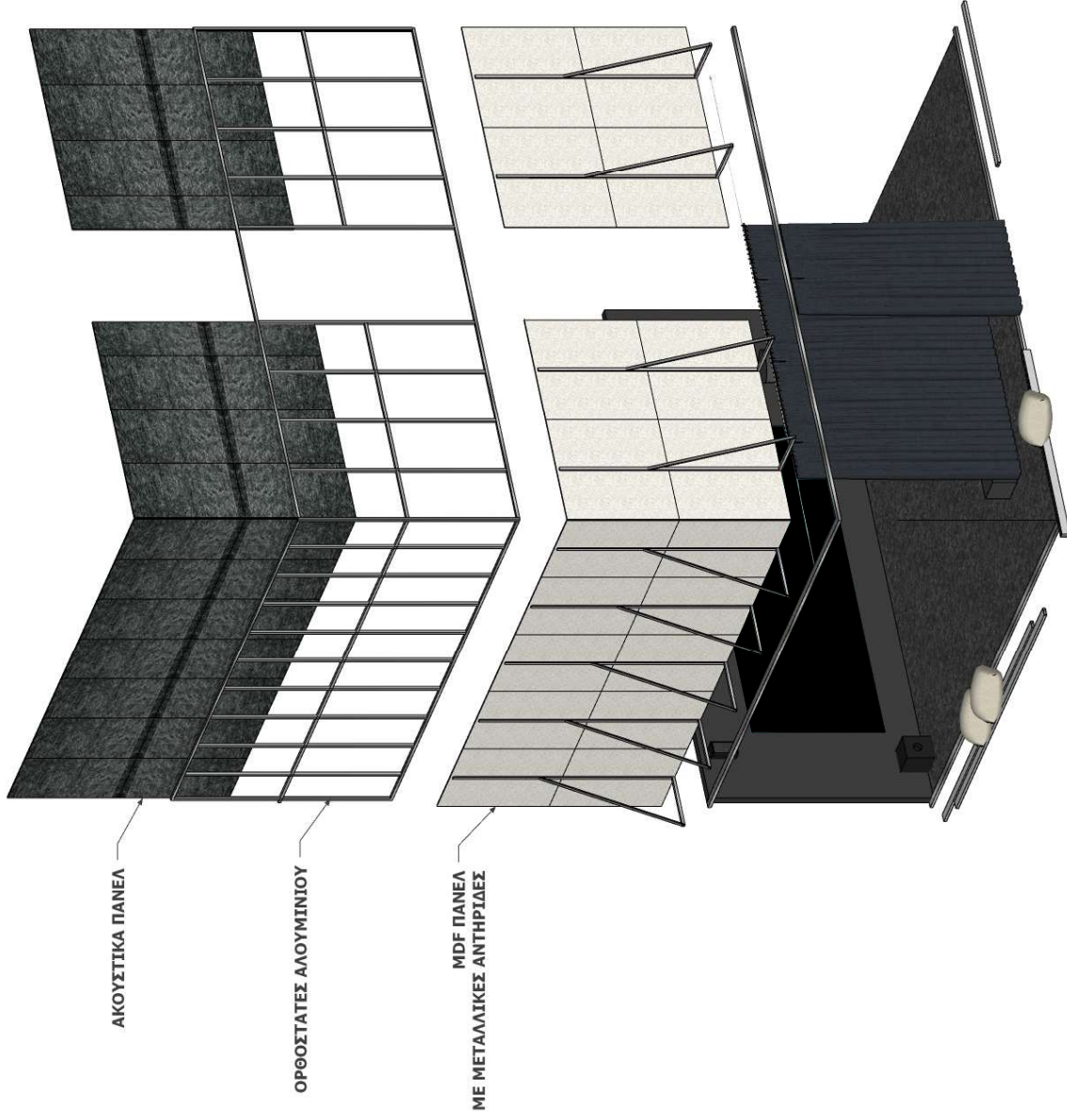

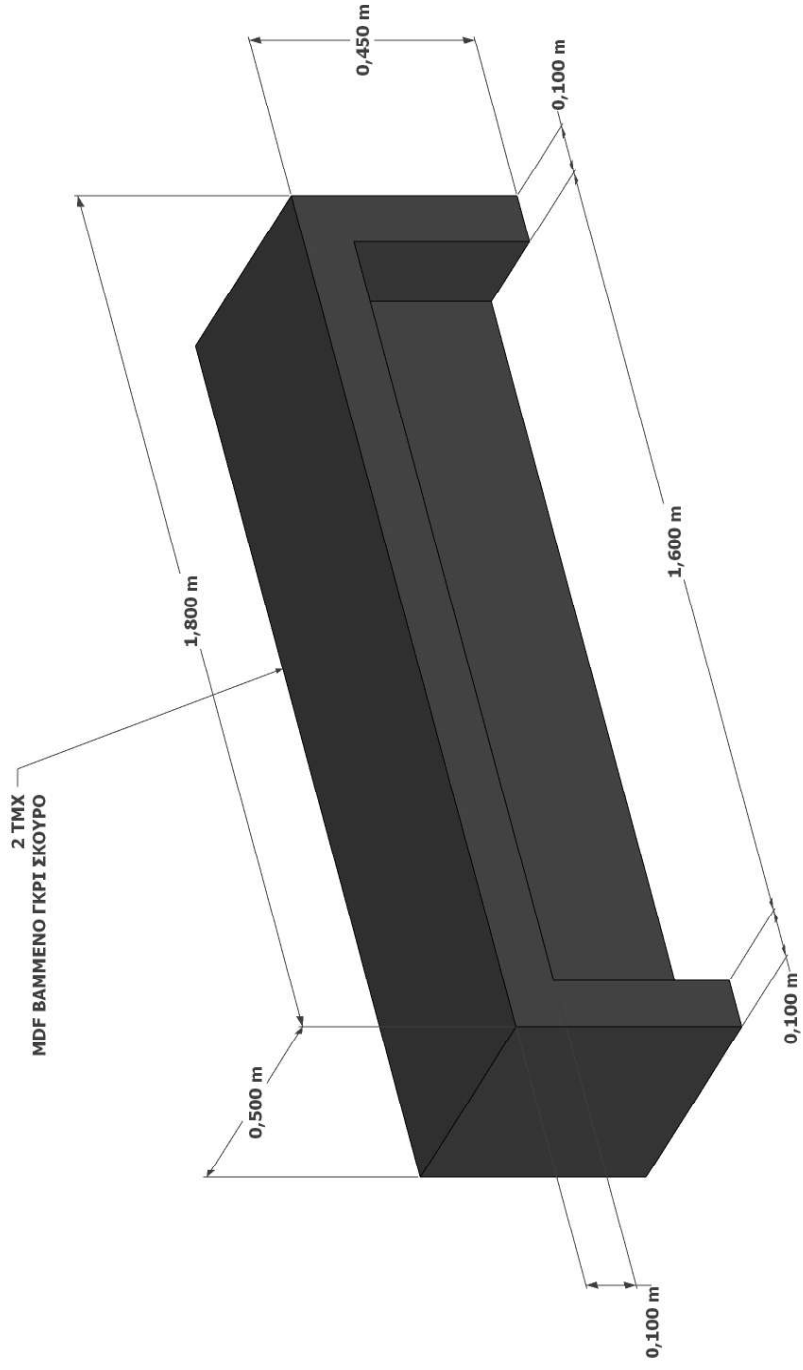

ΚΑΤΑΣΚΕΥΗ 12:

-Χ2 μεταλλικές κατασκευές, κρέμαση απευθείας βίδωμα ή μαγνήτες με γάτζους:

α) 1X (Υ)1,80μ X (Μ)3,00μ (5,4τ.μ.), με περιμετρικό πλαίσιο από δοκό 5cm x 5cm και εσωτερικά μεταλλικό πλέγμα καρέ κατασρό, μάτι 3x3cm.

Βαμμένο ηλεκτροστατικά με RAL: 5015 Blue.

β) 1X (Υ)0,62μ X (Μ)3,00μ (1,95τ.μ.), με περιμετρικό πλαίσιο από δοκό 5cm x 5cm και εσωτερικά μεταλλικό πλέγμα καρέ κατασρό, μάτι 3x3cm.

Βαμμένο ηλεκτροστατικά με RAL:1016 Yellow.

-Led neon flex (φωτοσωλήνας) με βάσεις στερέωσης : 76μ (συγκεκριμένο είδος σωλήνων, διαθέσιμο στην αγορά Θεσσαλονίκης, προδιαγραφή καλλιτέχνη).

-Τοποθέτηση ανακλαστικής μεμβράνης διπλής φυσικής θερμότητας για επικάλυψη δαπέδου 92τμ.

*σημείωση: υπάρχει τόσα που πρέπει να αποξηλωθεί.

-Χρωματιστά αυτοκόλλητα φίλτρα υλοπινάκων με εκτυπώσεις καλλιτέχνη (& τοποθέτηση): 21 φύλλα 1,30μ X 1,88μ , 55τμ.

-Τοποθέτηση γάτζων περιμετρικά της εισόδου στο tube για την ανάρτηση πλεκτού έργου.

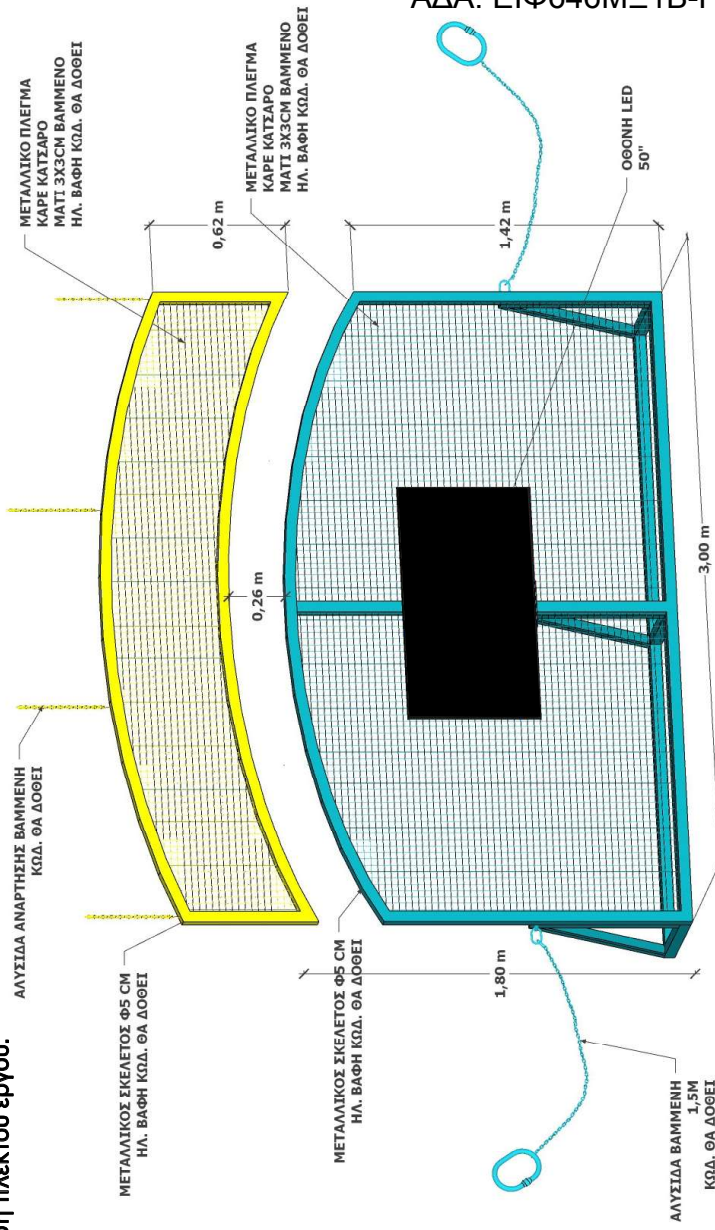



ΥΛΙΚΟ ΠΑΤΩΜΑΤΟΣ : Ανακλαστική μεμβράνη διπλής φουσαλίδας θερμομονωτική, τοποθέτηση με ταινία διπλής όψεως
Διαστάσεις ρολού:
Μήκος: 25 m
Πλάτος: 1,20 m



ΤΟΠΟΘΕΤΗΣΗ 4 ΜΑΓΝΗΤΩΝ ΣΤΗΝ ΟΡΟΦΗ ΓΙΑ ΚΡΕΜΑΣΗ ΛΥΣΙΔΑΣ
150 KG Ο ΚΑΘΕ ΕΝΑΣ

ΚΑΤΑΣΚΕΥΗ 13:

-Κατασκευή ξύλινου φορέα (σκαλωσιά) για την στήριξη 3 ζωγραφικών έργων (Υ)3,3μ Χ (Μ)6μ Χ (Π)1μ.
(Τρέχοντα μέτρα ξύλινων δοκών διατομής 5cm: 97μ).

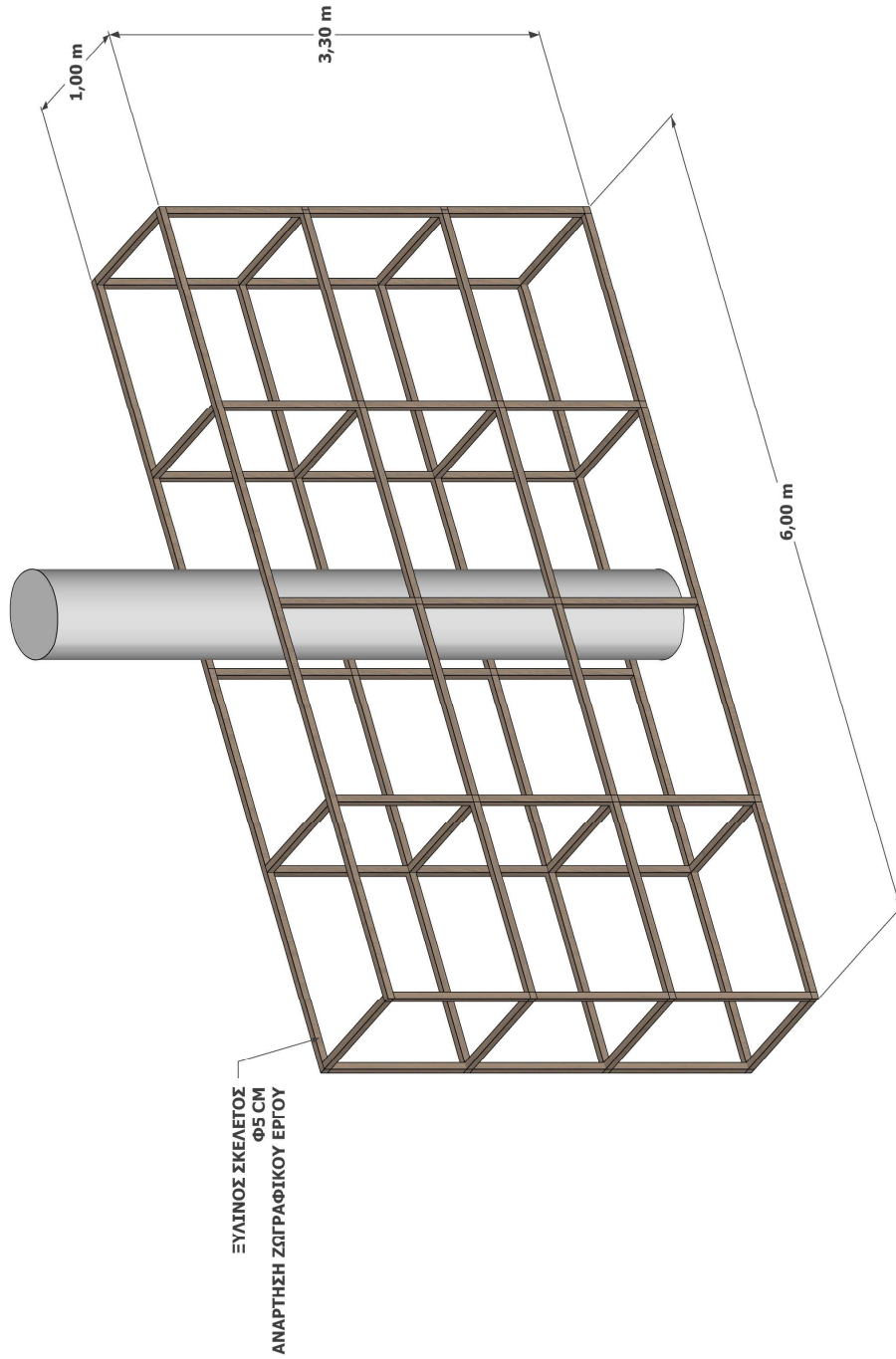

ΚΑΤΑΣΚΕΥΗ 14:

-Κατασκευή τοίχου γυψοσανίδας (μαφ μοριοσανίδα βαμ. λευκό) με ξύλινο φορέα/ αντηρίδες (ξύλινοι δοκοί διατομής 4εκ).

*Γυψοσανίδα από την μία πλευρά **54τμ.**

Τρέχοντα μέτρα ξυλ. δοκών διατ. 4cm: **161μ.**

-Παγκάκια καθίσματος, απο ύψος: 3X (M)2,4μ X (Π)0,5μ X (Υ)0,45μ.

-Μαξίλαρια ύφασμα ραφή και γέμισμα με αφρολέξ 3X (M)2,3μ X (Π)0,48μ X (Υ)0,05μ.

-Βαφή τοίχου γυψοσανίδας & όρια προβολών: 54+16 = **70τμ.**

(βαφή στο όριο της προβολής σε γκρι χρώμα, κωδ. ,84BG 66/028 ζεστό).

-3X κατασκευή μεταλλικού δοκαριού ή χρήση τράσας για ανάρτηση προτζεκτόρων.

τρ.μ σύνολο: **30τμ** (βλ. σχέδιο).

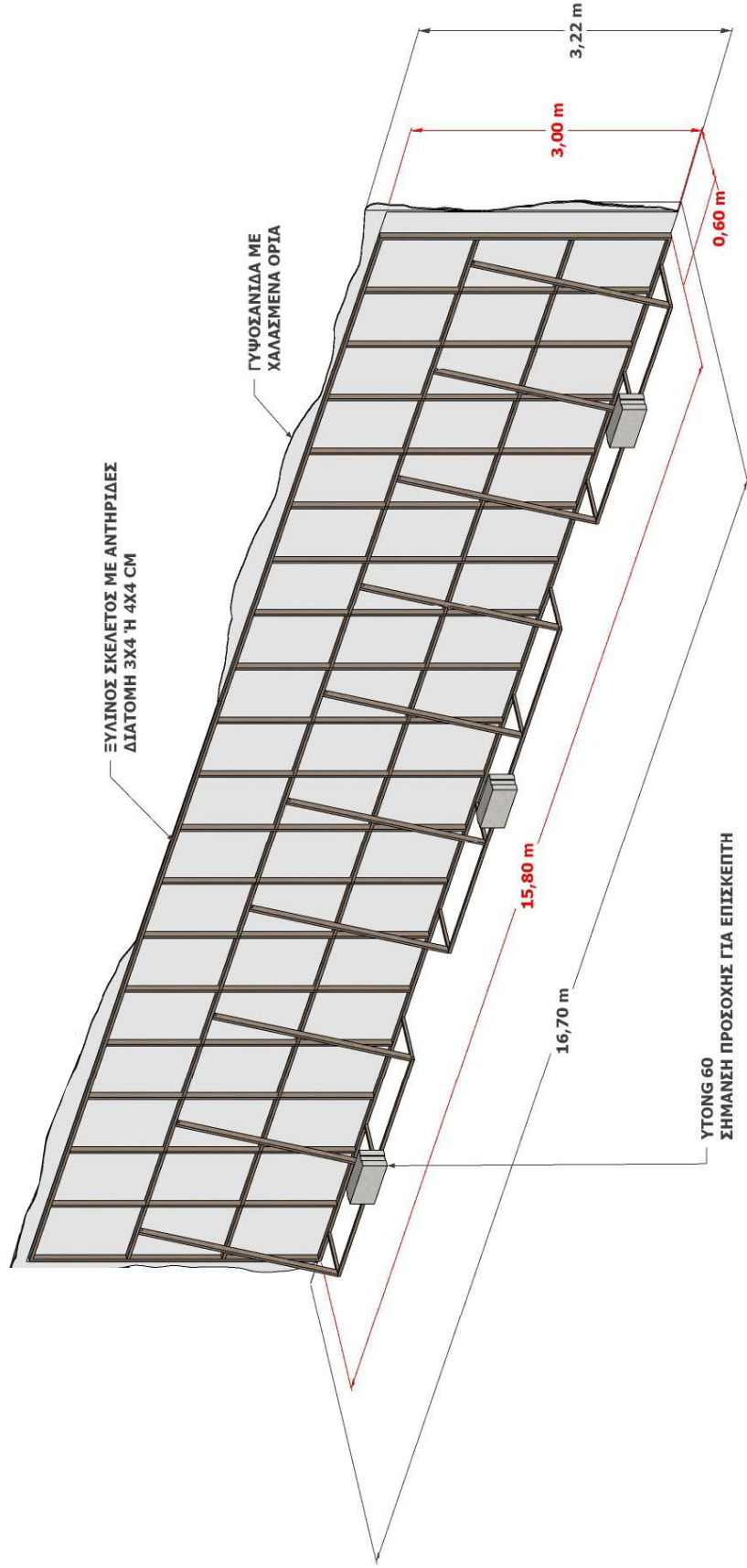

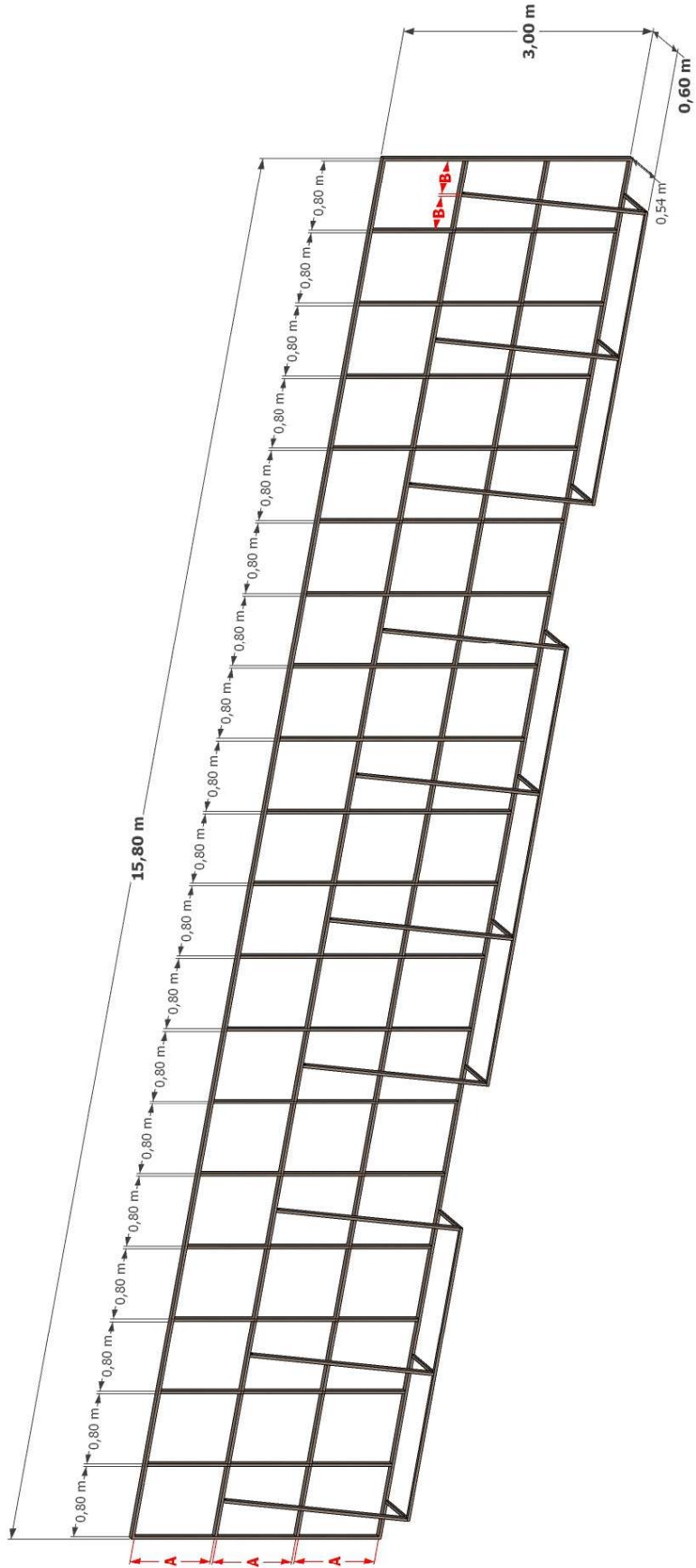

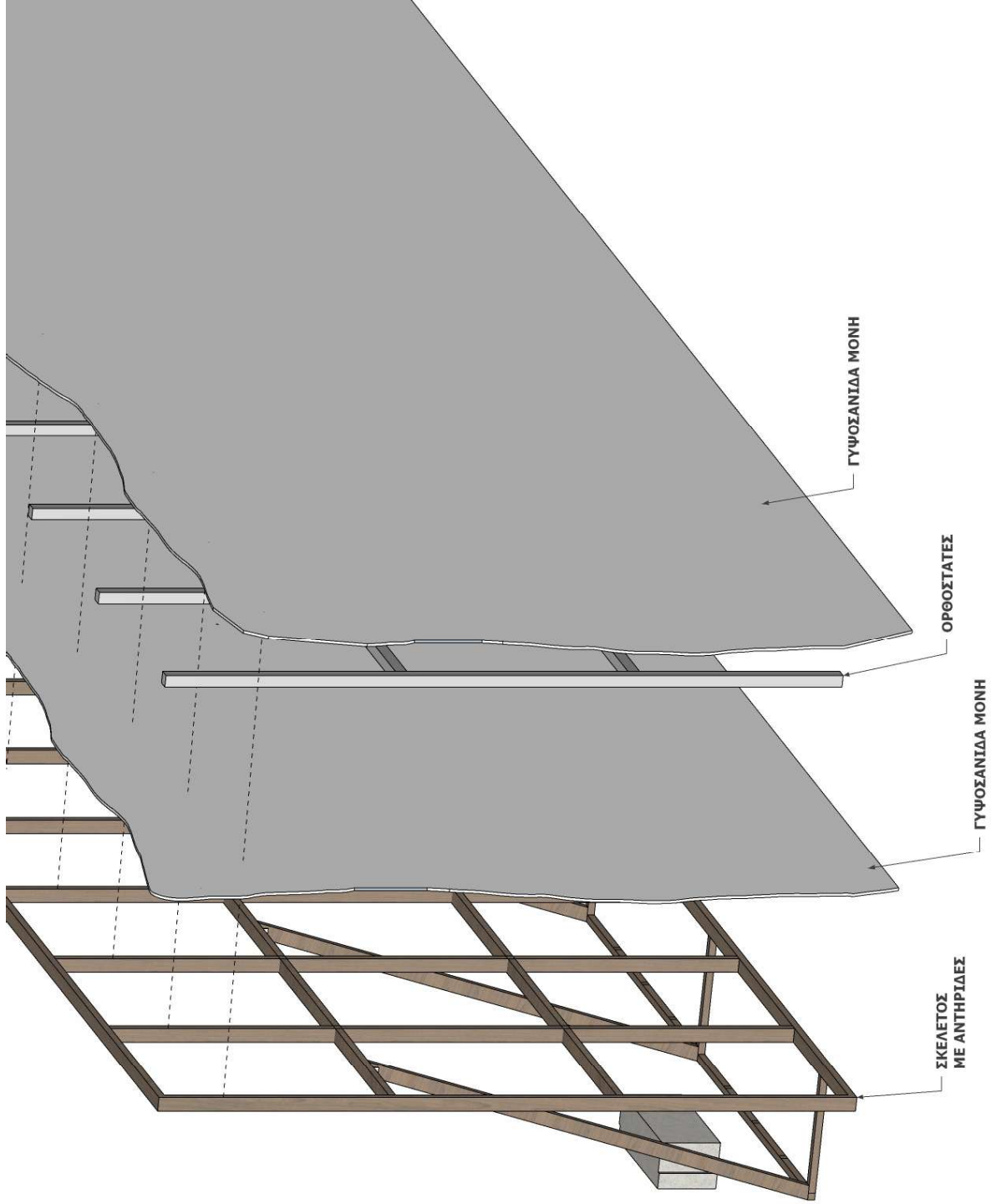

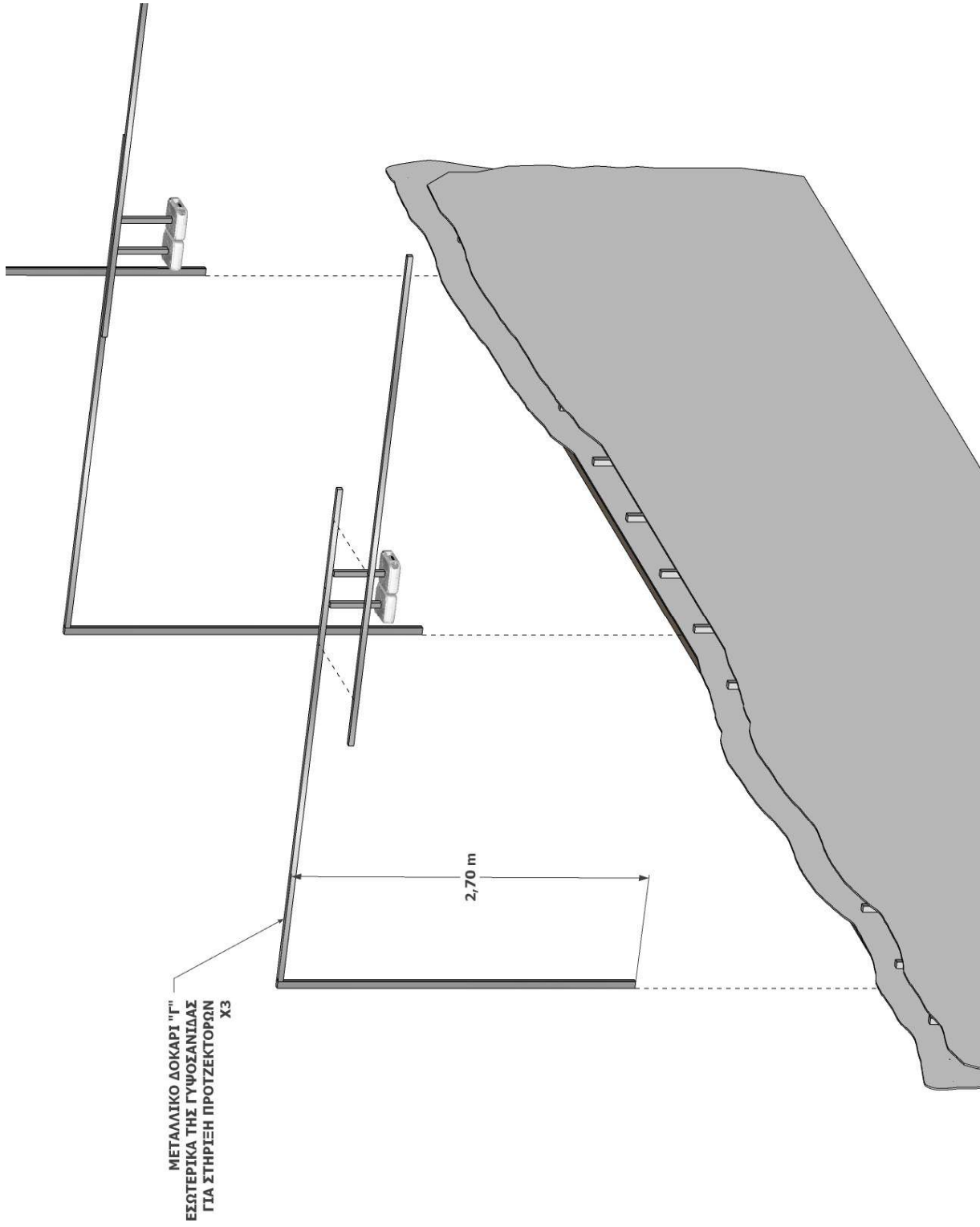

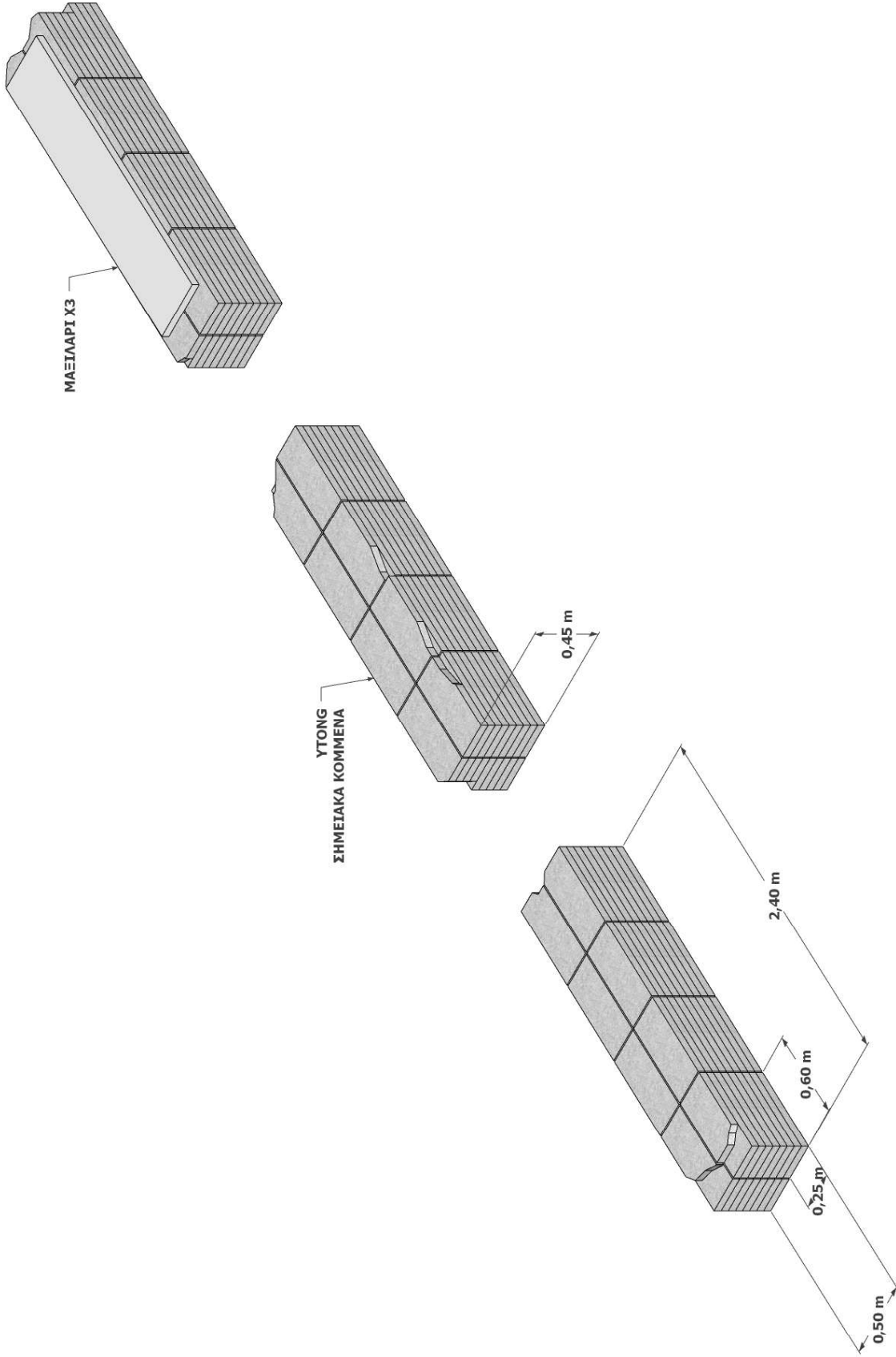

ΚΑΤΑΣΚΕΥΗ 15:

- Μεταλλική κατασκευή φορέα για την ανάρτηση ζωγραφικού έργου με μεταλλική βάση: (Υ)2,5μ Χ (Μ)4μ (διατομή μεταλλικών δοκών 4cm).
- Επένδυση σκελετού με διάτρητη λαμαρίνα 10τμ.
- Μεταλλική βάση με ροδάκια βαρέως τύπου : (Υ)1,20μ Χ (Μ)1μ Χ (Π)0,8μ.
- Αντιβαρο σακί με άμμο ή τσιμεντότουβλο.
- Χ3 καρέκλες lounge, ανάγκη εύρεσης ή ενοικίασης-δανεισμού.
- Δέσιμο βιβλίου σε κάθε μία καρέκλα με συρματόσχοινο.

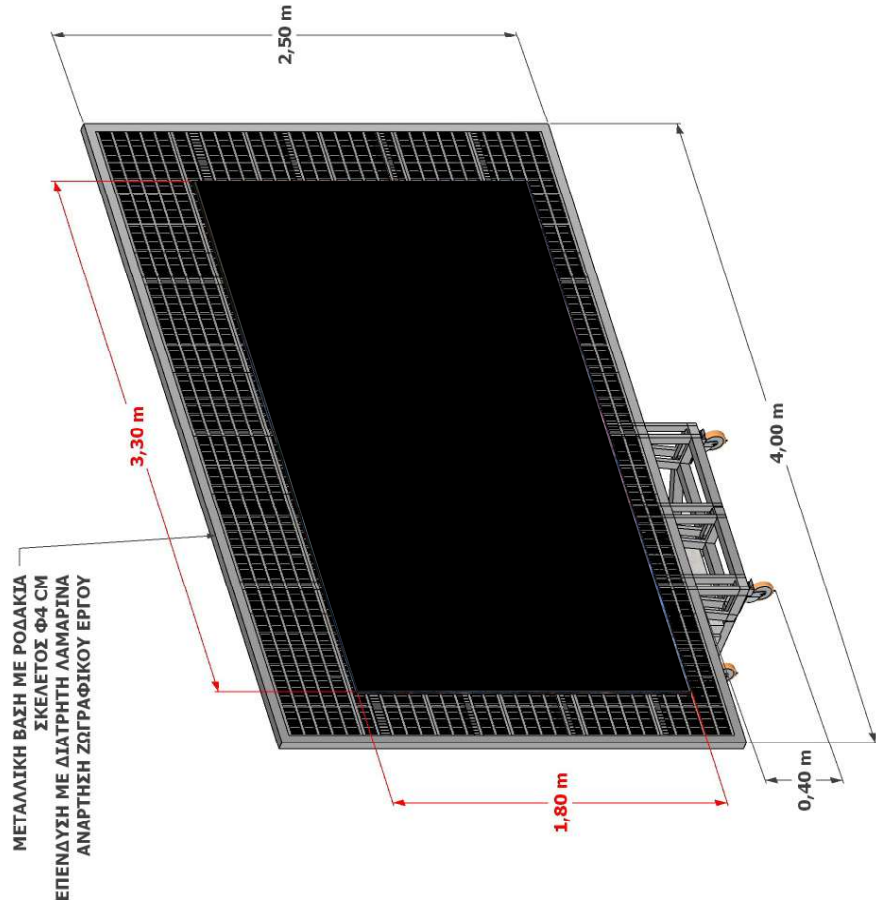

Δείγμα καρέκλας lounge.



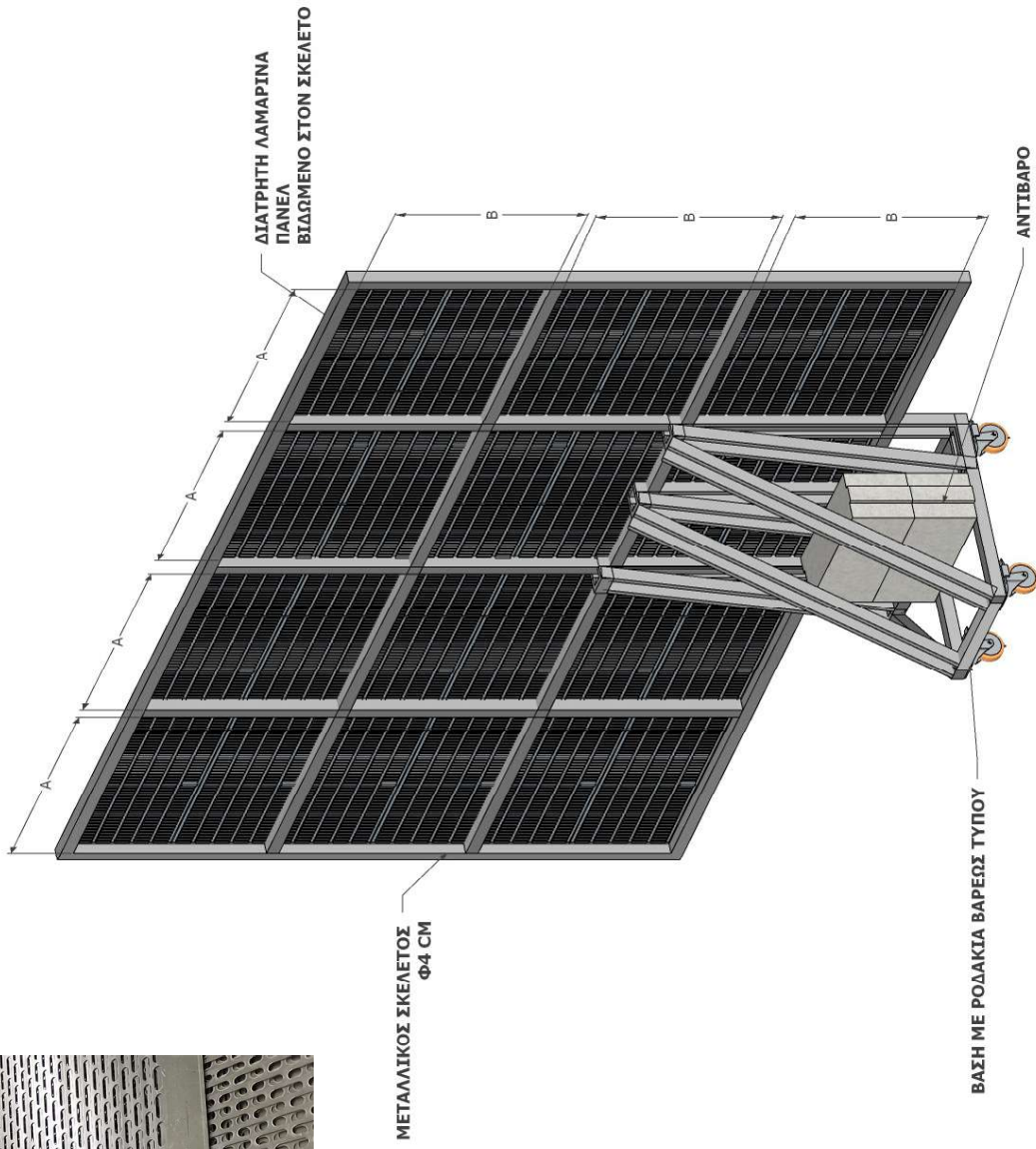
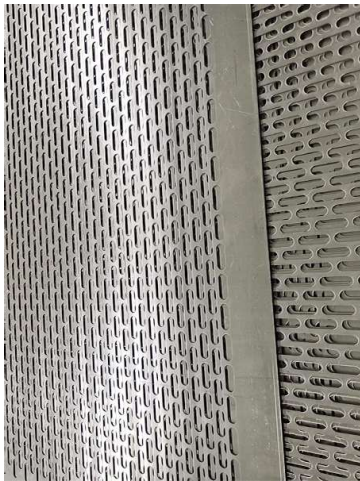

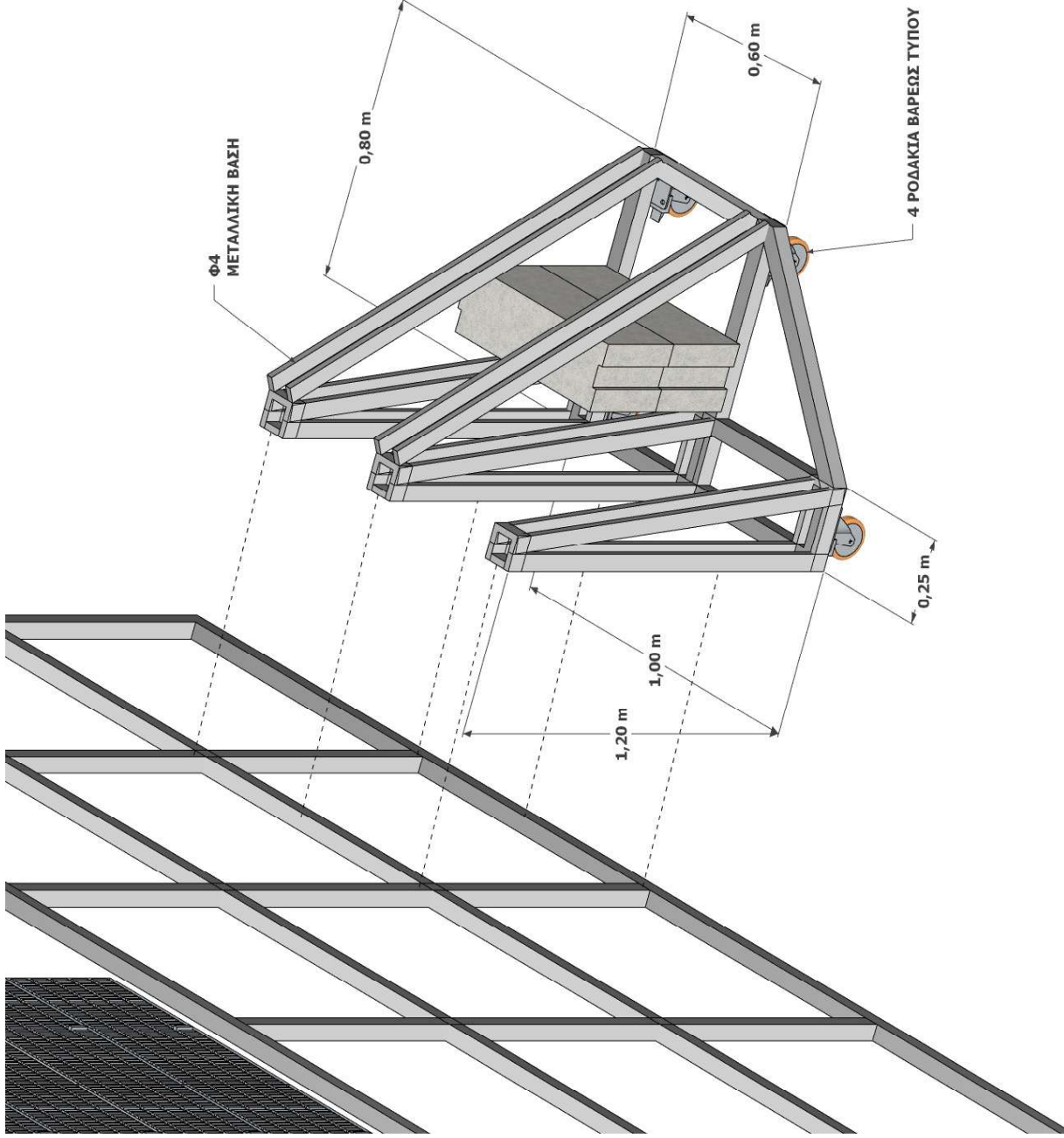

ΚΑΤΑΣΚΕΥΗ 16:

-Μοκέτα δαπέδου μούρη **30,31μ** κοπτικό σχήμα **221μ**.

-Ανάρτηση οθόνης από συρματόσχοινο γαλβανισμένο εξακλωνο 6-10χιλ, τεντωμένο από κολώνα σε κολώνα, στήριξη με λαπάτσα ή δαχτυλίδι περιμετρικά των κολωνών.

Συρματόσχοινο μήκος **12μ**.

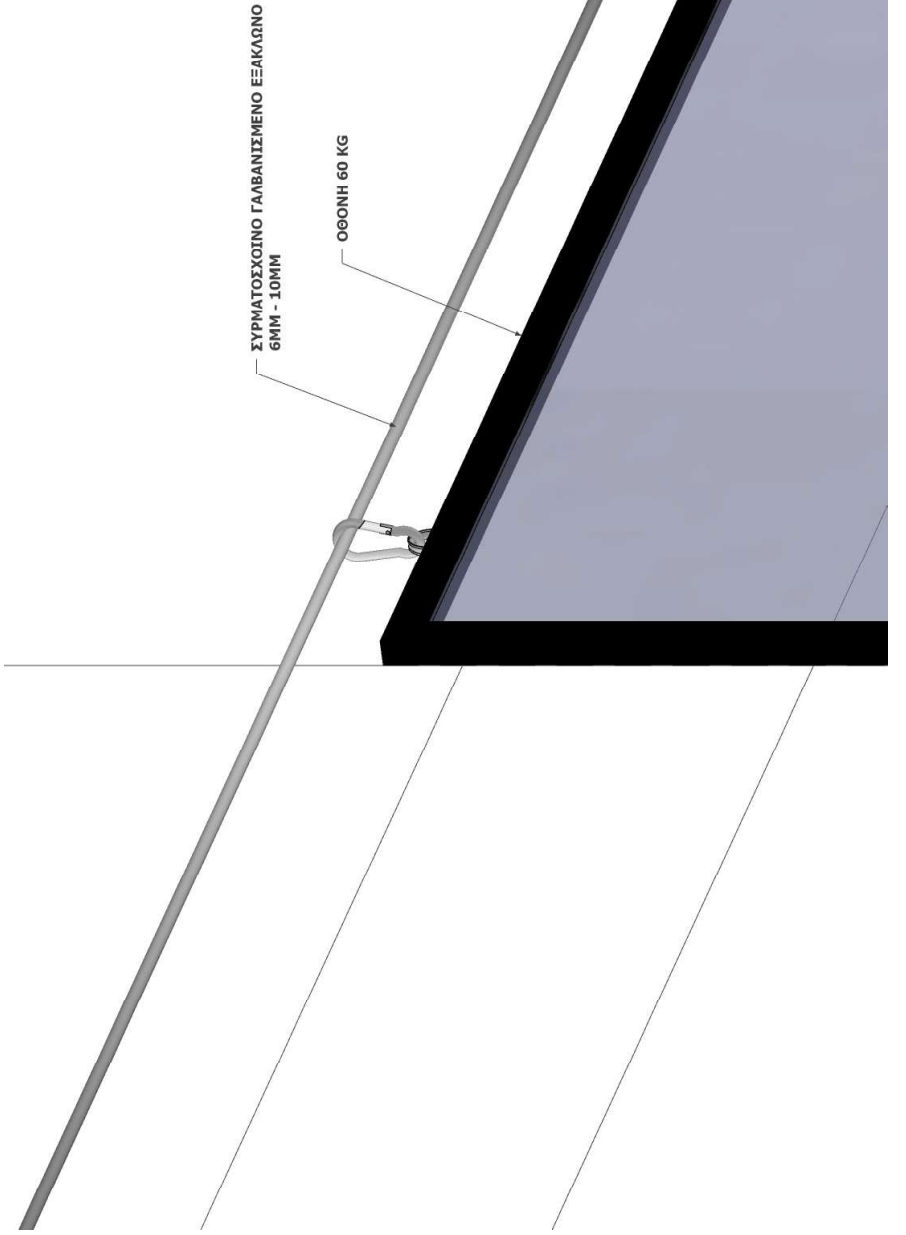

ΚΑΤΑΣΚΕΥΗ 17:

- Μεταλλικό δοκάρι με πόδια στήριξης στο δάπεδο (Μ)26μ. Χ11 μεταλλικά πόδια (Υ)3μ. (τρ. μ. μεταλλική δοκός : 59μ.)
- Οδηγός κουρτίνας βαρέως τύπου flex 26μ.
- Υφασμα κουρτίνας – ηχομονωτικό, blackout, χρώμα μαροο: 45 μ, (Υ) 3μ Χ (Μ) 45μ.
- Τοίχος προβολής από γυψοσανίδα ή mdf στοκ./βαμμένος. διαστάσεις : (Μ) 4μ Χ (Β) 0,35μ.(Υ) 2,65μ.
- Βαφή τοίχου προβολής από όλες τις πλευρές (πλαϊνά και πάνω) μαροο & όριο προβολής γκρι. σύνολο 25τμ.
- (βαφή στο όριο της προβολής σε γκρι χρώμα, κωδ., 84BG 66/028 ζεστό).
- Ξύλινοι πάγκοι καθίσματος, σε σχήμα "Π" : 2Χ (Μ)1,5μ Χ (Π)0,40μ Χ (Υ)0,40μ.
- Roof 4Χ (0,80μ Χ 0,60μ) κατασκευή ή ενοικίαση, μαροο.
- Αυτοκόλλητα φίλτρα σκοτισμού- ημιδιάφανα υαλοπινάκων / 48τμ: 30 φύλλα 1,50μ Χ 1,03μ.
- Μοκέτα δαπέδου "maoοο carpet", 82 τμ, κοπτικό.
- Βαφή μαροο τοιχάκι παραθύρου & κολώνα μέχρι τα 3μ 6+5,4 = 11,4 τμ.
- Κάλυψη μεταλλικών ποδιών με υφασμάτινη "κάλτσα" υφάσματος κουρτίνας, χρώμα μαροο.

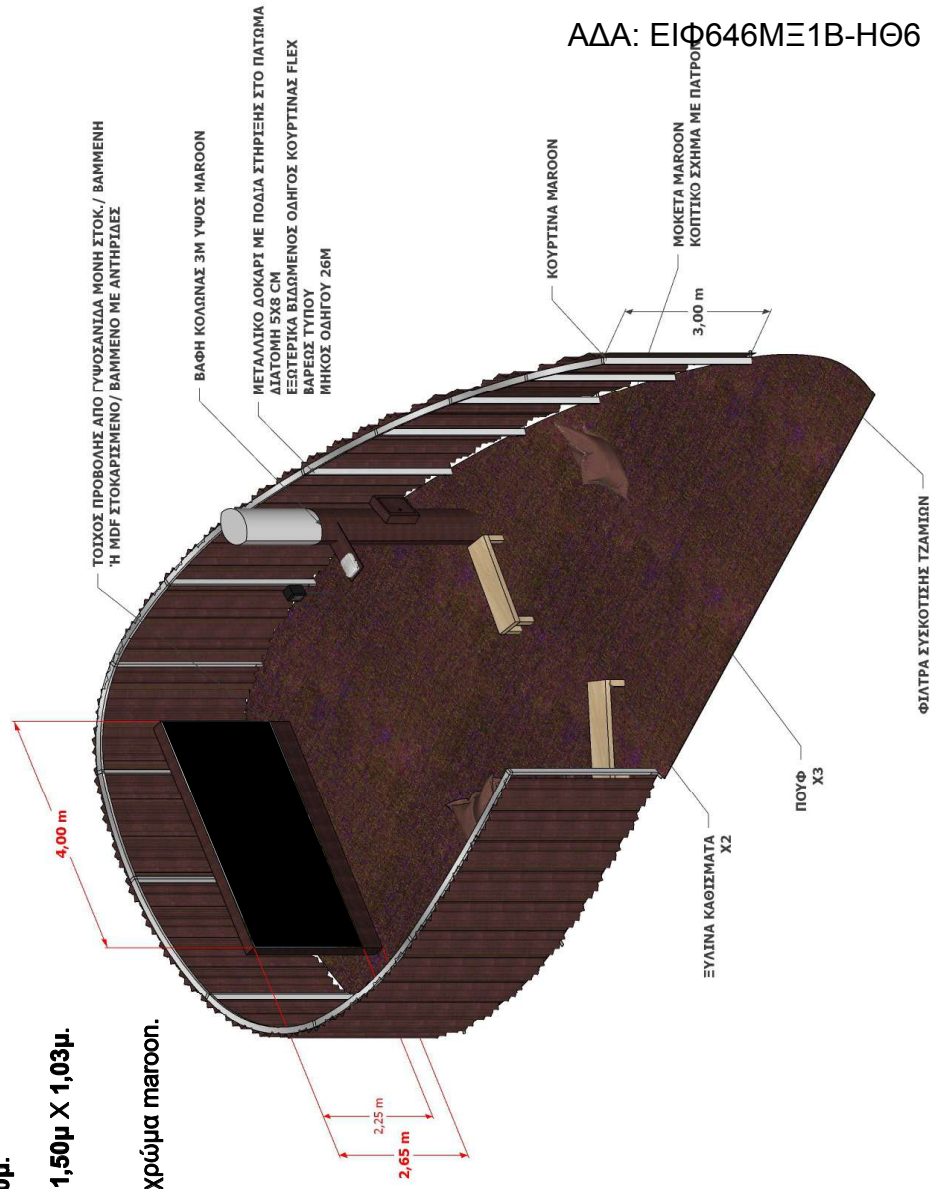

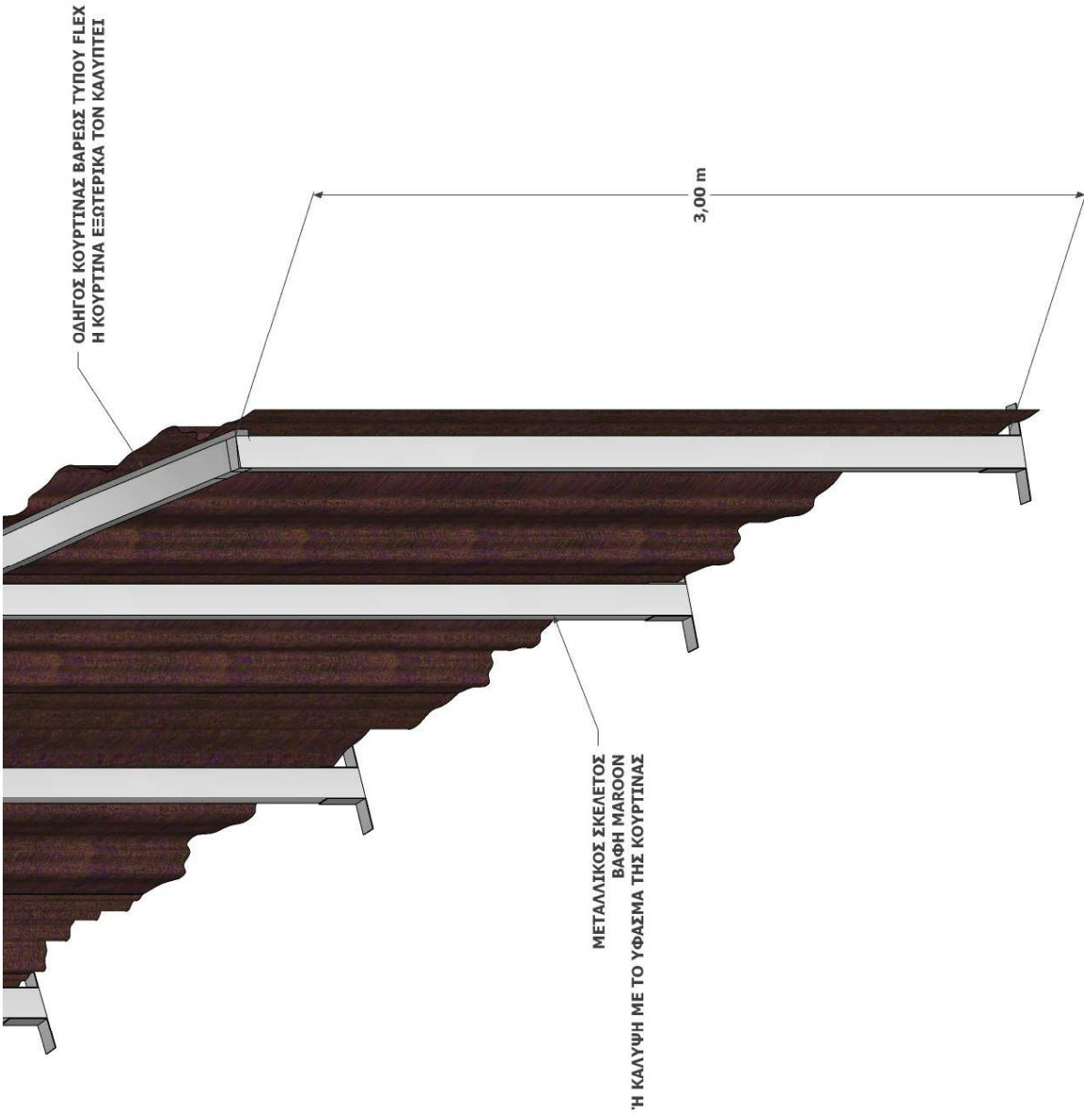

ΜΟΚΕΤΑ .ΚΟΥΡΤΙΝΑ & ΡΟΟΦ ΠΡΕΠΕΙ ΝΑ ΕΧΟΥΝ ΤΟ ΙΔΙΟ ΧΡΩΜΑ

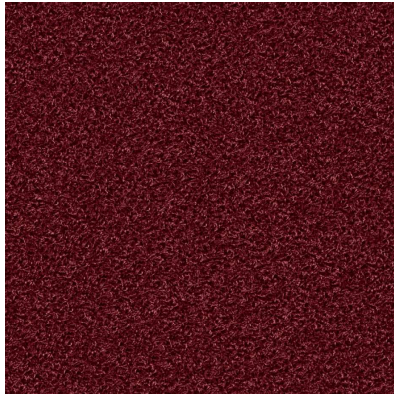

- Μοκέτα Object Carpet Poodle 1400 | 1462 Bordeaux Bahnenware

https://www.bodenversand24.de/marken/object-carpet/32883/object-carpet-poodle-1400-1462-bordeaux-bahnenware?gad_source=1&gad_campaignid=21331805725&qclid=C-jwKCAjwx-zHBhBhEiwA7Kjg6y0bqthbfQsc5HP7mVZQZzhGV0hr9P42Lg5RLvPV7hZqAvO-P30ZxeuhoCzksQAVD_BwE

****ΧΡΩΜΑ - ΥΠΟΔΕΙΞΗ ΚΑΛΗΤΕΧΝΗ**

WOOLSERGE OFFICE		1 a 15-	
Materia / Matière / Material	60 % Woll 20 % Polyamid		
Enne / Largeur / Width	±140 cm ±55"		
Spesifikasi / Height	±310 g/m ² ±9.14 oz/yd ²		
Brands / Classification	Flammretardant Klasse 1 Flame Retardant Class 1		
Spesifikasi / Longueur des pièces / Piece length	±50 lfm ±54.7 yds		
Spesifikasi / Contenu pièces à venir / Minimum quantity for custom dyed colors	±300 lfm ±328.1 yds		
Propriétés / Certifications			
Leptoresisten / Resistance to light / Lightfastness	5 (UN ISO 105 B02)		
Resistencia / Resistance to pilling / Pilling resistance	3 (EN ISO 12945-2)		



- Κουρτίνα woolserge office Maroon κωδ. 0537

<https://www.gerriets.com/gr/shop/woolserge-office-1A15000537/>

****ΕΝΔΕΙΚΤΙΚΑ ΓΙΑ ΤΟ ΧΡΩΜΑ - ΕΝΑΛΛΑΚΤΙΚΗ ΠΡΟΤΑΣΗ**

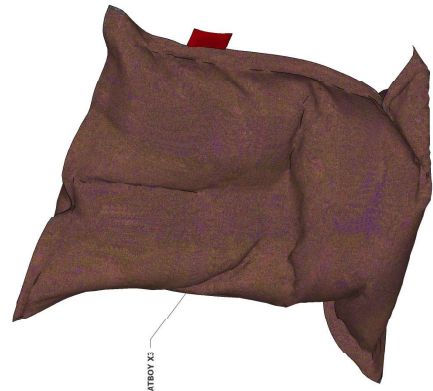
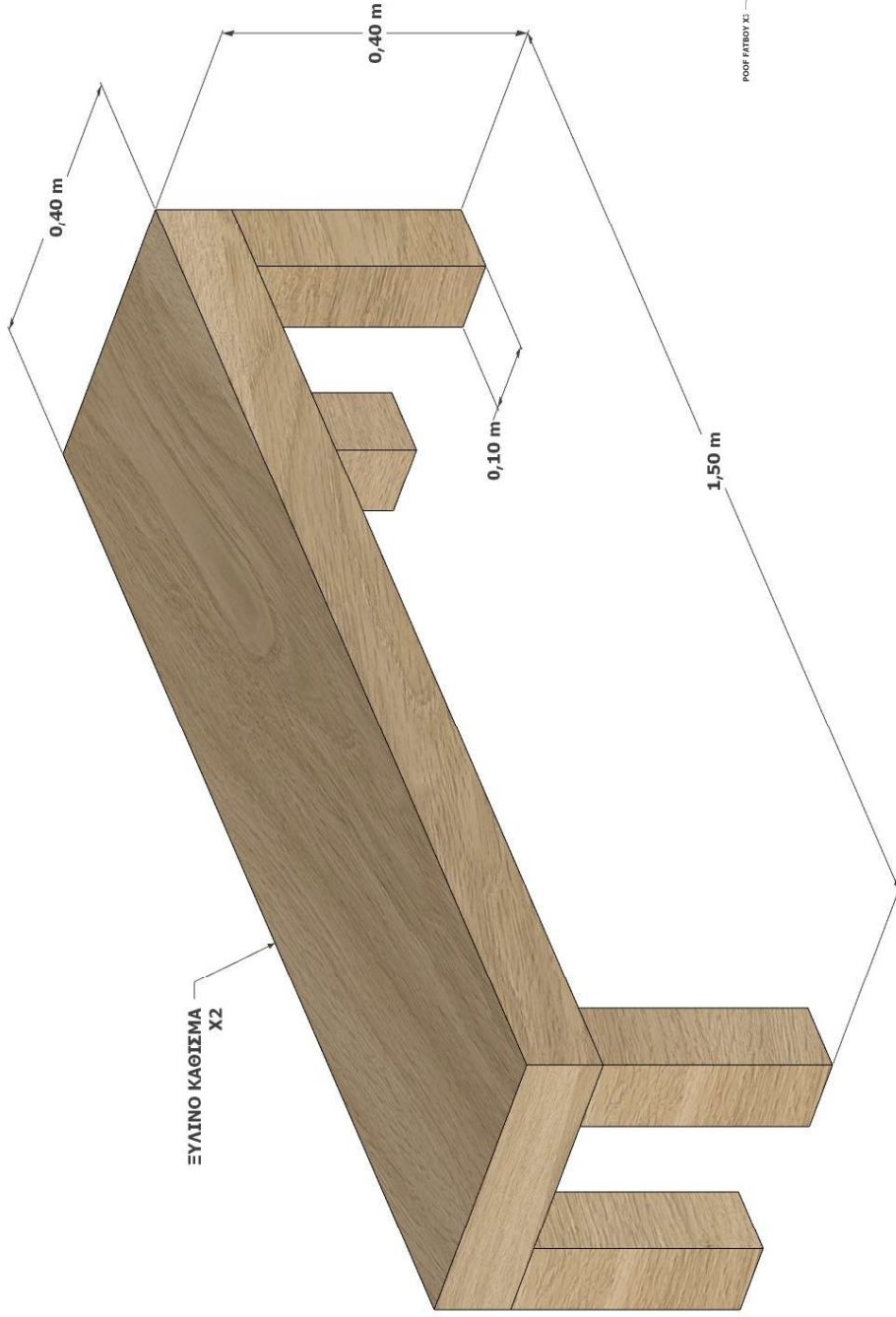

ΚΑΤΑΣΚΕΥΗ 18 (αφισκόλληση φωτογραφικών εκτυπώσεων)

- Εργασία αφισκόλλησης φωτογραφικών εκτυπώσεων 26τμ.
- Τοποθέτηση υπάρχοντος καθίσματος αφρολέξ (από αποθήκη ΔΕΘ).

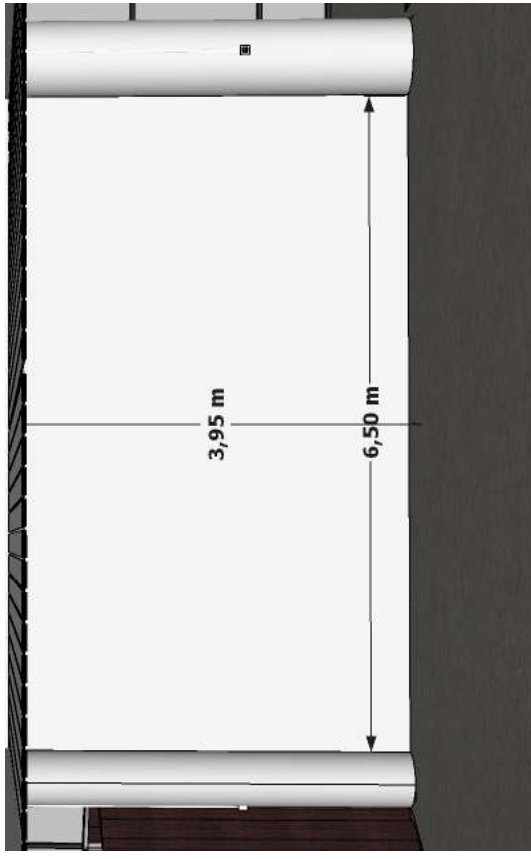

ΚΑΤΑΣΚΕΥΗ 19:

- Μοκέτα, κυκλικής διαμέτρ. 2,5μ (5Τμ) / κόκκινο-μπορντό.
- Κρέμαση σεντονιών σκουρόχρωμων γκρι 40Τμ.
- Ανάφηση σεντονιών από συρματόσχοινο γαλβανισμένο εξάκλωνο 4χιλ, τεντωμένο από κολώνα σε κολώνα.
- Ανάφηση ακουστικών από συρματόσχοινο γαλβανισμένο εξάκλωνο 4χιλ, τεντωμένο από κολώνα σε κολώνα.
- *Σύνολο συρματόσχοινο μήκος 17μ.
- Επιφάνεια προβολής, mdf, βίδωμα στον τοίχο 7Τμ.
- Βαφή επιφάνειας 7Τμ.
- (βαφή στο όριο της προβολής σε γκρι χρώμα, κωδ., 84BG 66/028 ζεστό).
- Χ9 υπάρχοντα καθίσματα (Μ)0,5 Χ (Π)0,5 Χ (Υ)0,5.

*Τοποθέτηση καθισμάτων από αποθήκη ΔΕΘ.

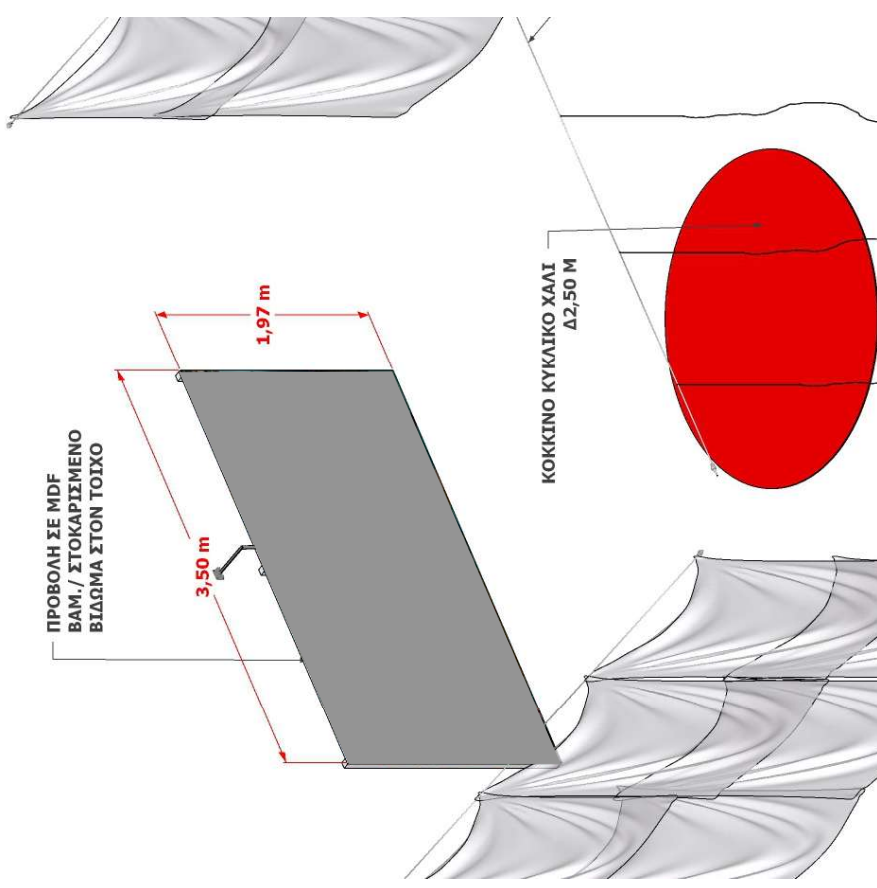

ΚΑΤΑΣΚΕΥΗ 20

- Κατασκευή δωματίου από γυψοσανίδα (ή mdf μοριοσανίδα) **155τμ.**
- ψευδοροφή από γυψοσανίδα **70τμ.**
- Επικάλυψη της μίας πλευράς της κατασκευής με αντανακλαστικό παραμορφωτικό ρολό καθρέφτη που συρράπτεται - καρφώνεται πάνω στον σκελετό/ τελορφώνεται. (1,35μ X 50μ) **155τμ.**

<https://www.gerriets.com/gr/shop/transparent-silver-mirrors-1944001510/>

- Βαφή τοίχων & οροφής εσωτερικά **225τμ** (μύρο- γκρι).
(βαφή στο όριο της προβολής σε γκρι χρώμα, κωδ., 84BG 66/028, ζεστό).
- Μοκέτα δαπέδου **73τμ.**
- Πάγκοι κάθισμα από mdf: **2X (Υ)0,45μ X (Μ)1,80μ X (Π)0,50μ.**
- Μεταλλική τράσα για ανάρτηση προτζέκτορα τρ. μ **8μ.**

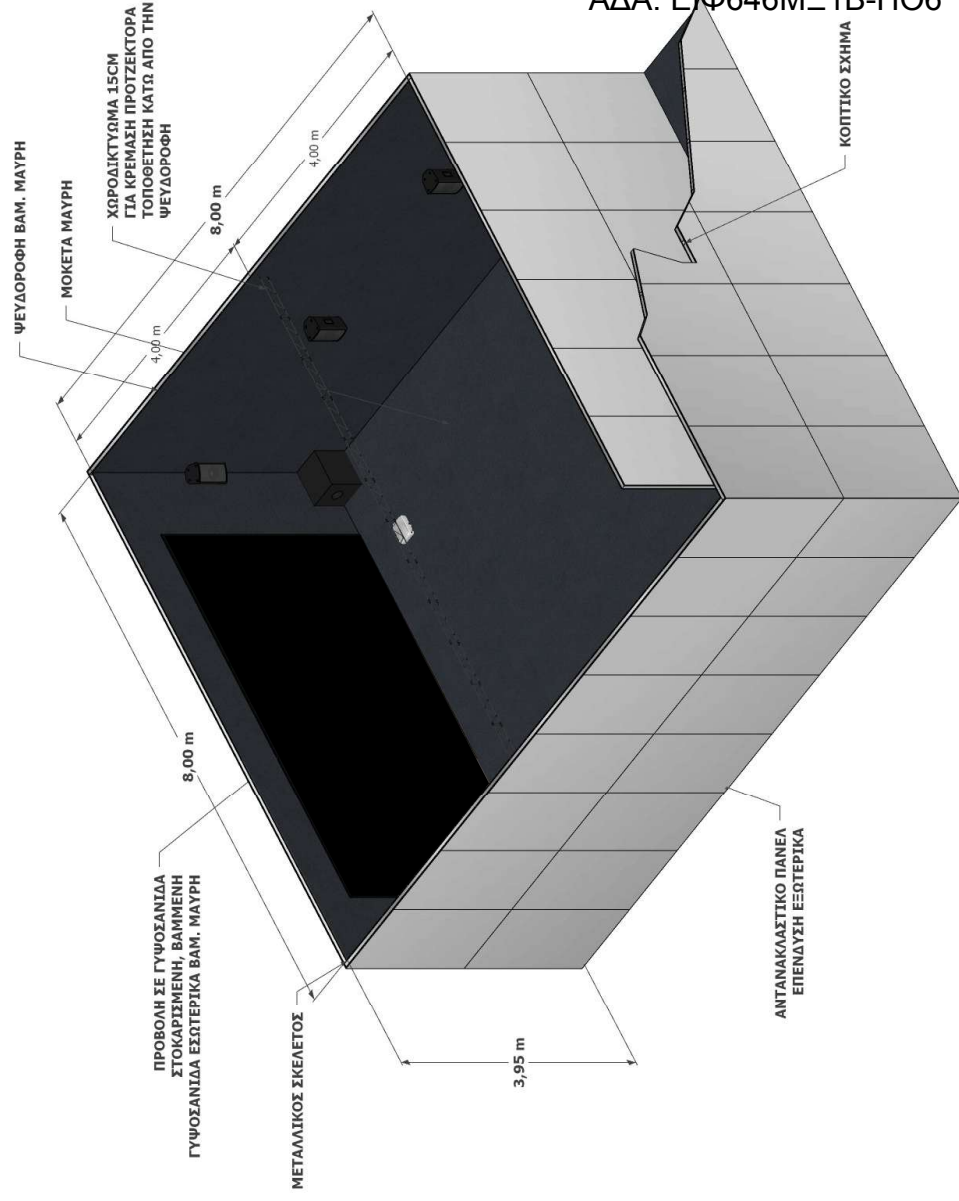

ΑΔΑ: ΕΙΦ646ΜΞ1Β-ΗΘ6

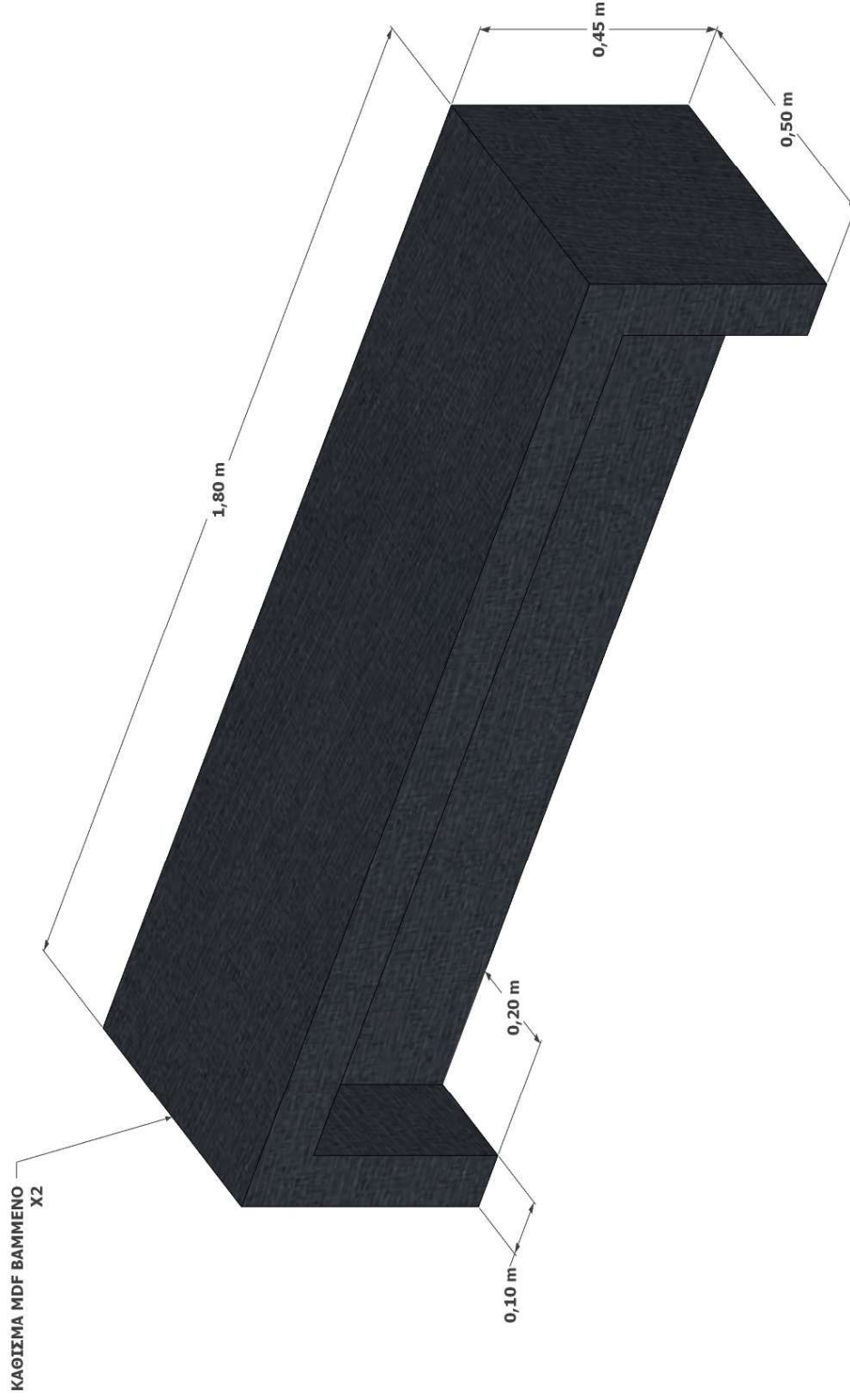

ΚΑΤΑΣΚΕΥΗ 21:

-Χ3 αυτόνομες μεταλλικές κατασκευές από δοκούς Φ3cm, διαστάσεων :

- α) πράσινο (Hmax) 2,73μ X (Wmax) 5,96μ (βλ. σχέδιο), τρ. μέτρα=21,75 μ
 β) μπλε (Hmax) 2,10μ X (Wmax) 4,64μ(βλ. σχέδιο), τρ. μέτρα=20,90 μ
 γ) πορτοκαλί (Hmax) 2,20μ X (Wmax) 5,16μ(βλ. σχέδιο), τρ. μέτρα=19,90 μ

*Κατασκευές που θα φέρουν πάνω τους cut-outs σε Aluminium Dibond, οθόνη monitor, υφάσματα και εκτυπώσεις.

Τρέχοντα μέτρα μεταλλικών δοκών: **62,55μ + βάσεις.**

Σημείωση: για τις βάσεις θα δοθεί σχέδιο cad για το κοπτικό.

-Ηλεκτροστατική βαφή σε gal που θα δοθεί.

*Κάθε μία από τις κατασκευές είναι αποσπώμενη & συναρμολογούμενη.

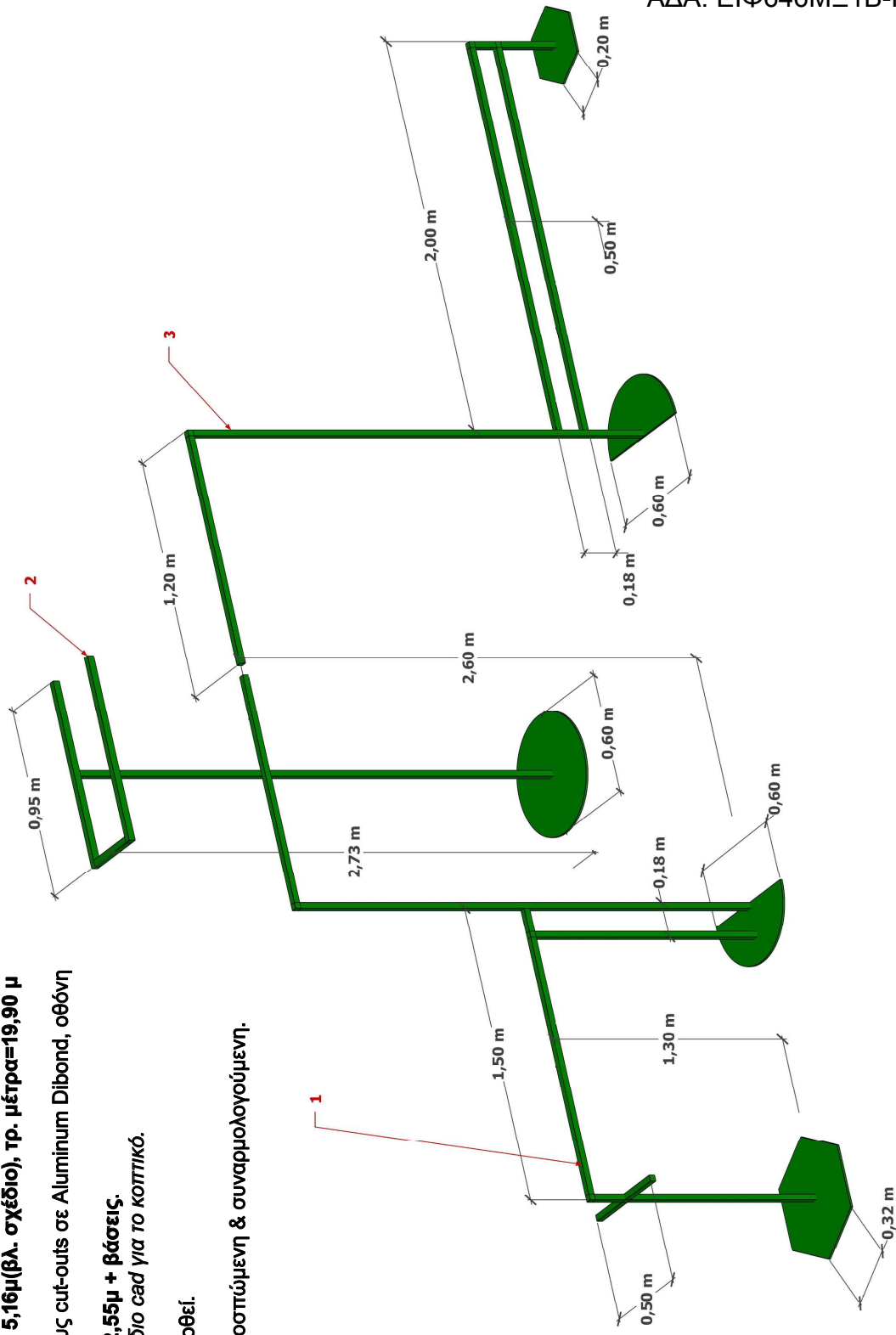

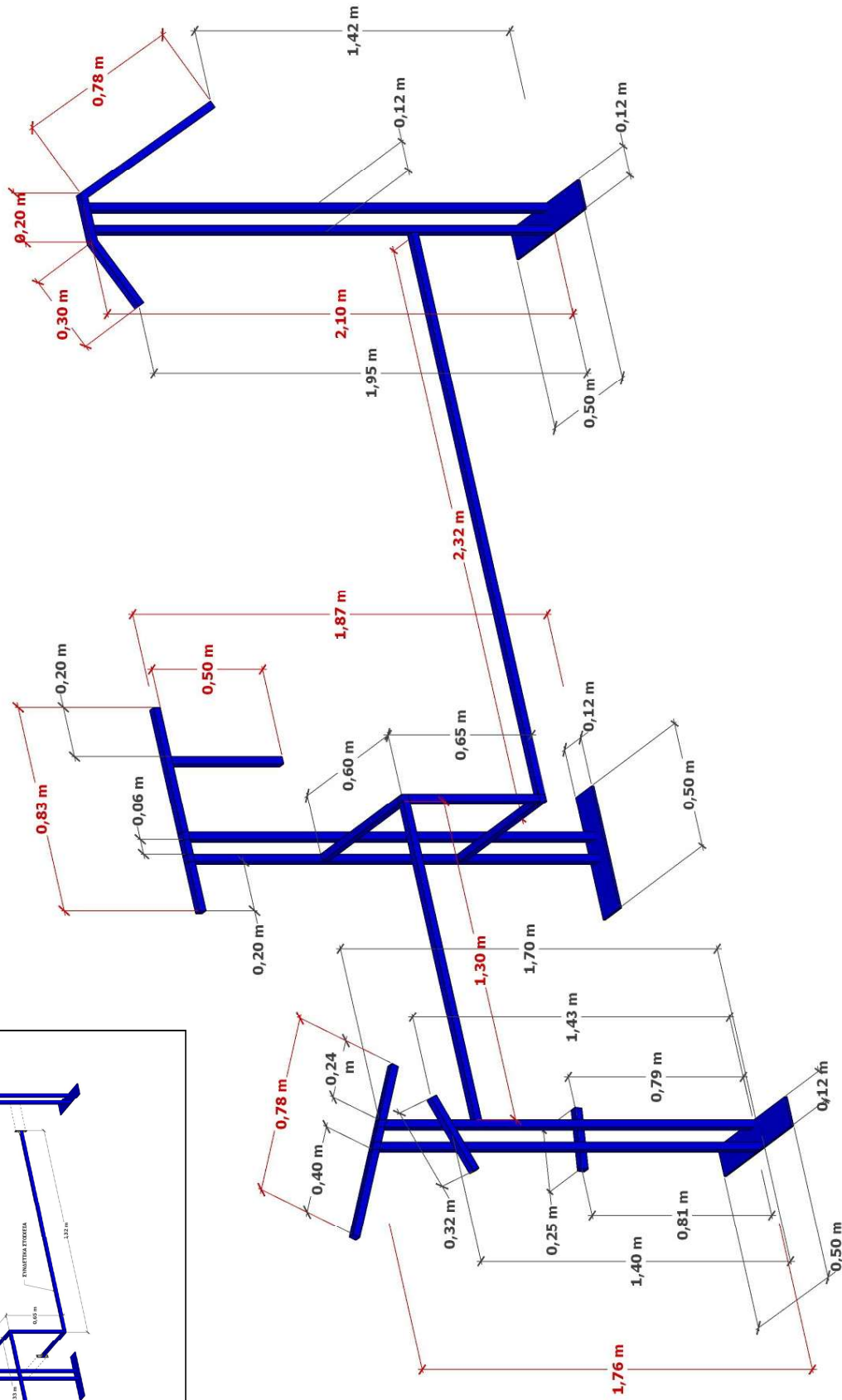
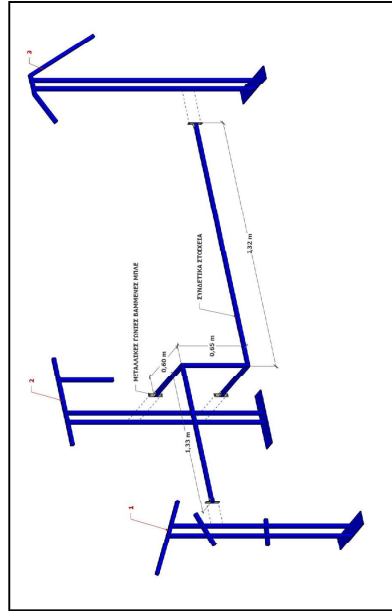

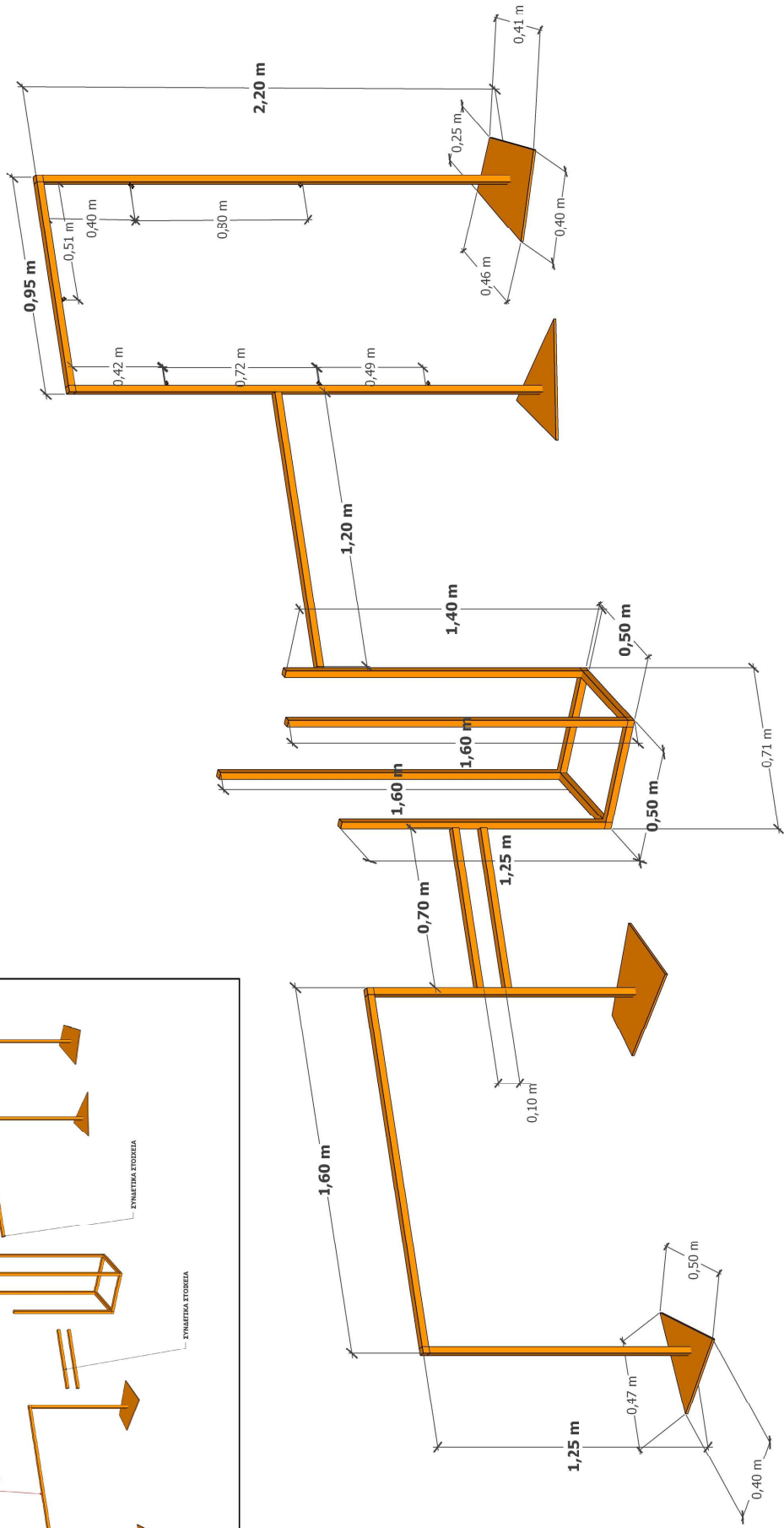
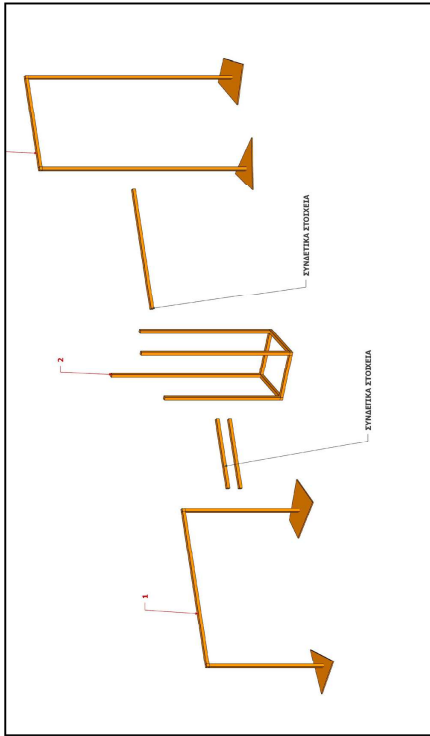

ΚΑΤΑΣΚΕΥΗ 22:

- X8 δοκοί μεταλλικής διατομής φ2εκ. συν. 3,7μ τρ. μέτρα η κάθε μία (ηλεκτροστατική βαφή) για στήριξη ζωγραφικών έργων από οροφή - RAL 9005 (βλ. σχέδιο).
Σύνολο τρέχοντα μέτρα δοκών 29,6μ.
- Ανάγκη εύρεσης - ενοικίασης καναπέ (ενδεικτικά διαθέσιμο σε αποθήκη ΔΕΘ ή από εμπόριο)
- Ανάγκη εύρεσης - τοποθέτησης χαλιών στο δάπεδο της εγκατάστασης.
*τοποθέτηση χαλιών, αναζήτηση για χορηγία

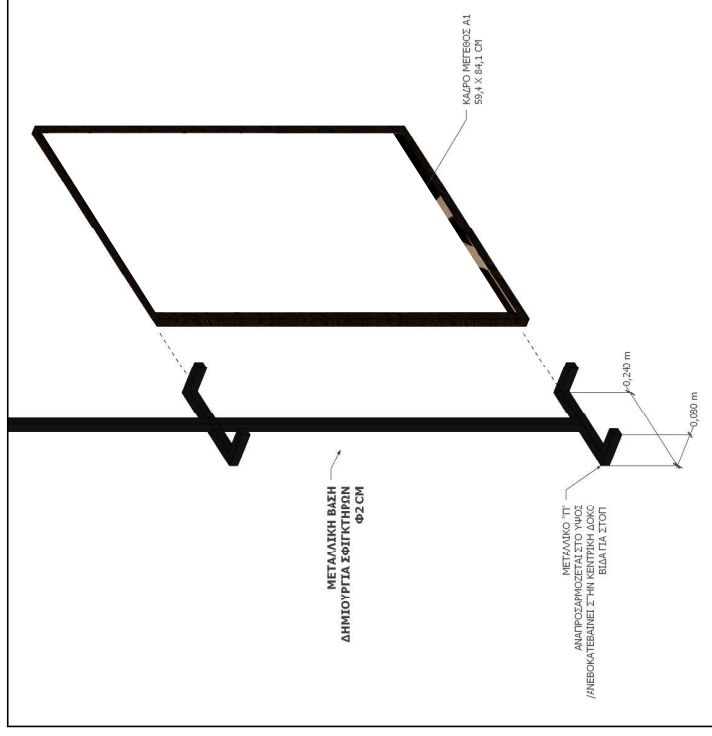

ΜΕΤΑΛΛΙΚΟΙ ΔΟΚΟΙ
Φ 2CM
ΑΝΑΡΤΗΣΗ ΑΠΟ ΤΗΝ ΨΕΥΔΟΡΟΦΗ

ΣΩΓΡΑΦΙΚΟ ΕΡΓΟ ΣΕ ΚΟΡΝΙΖΑ
ΜΕΓΕΘΟΣ Α1 ΜΕ
(ΕΥΛΟ-ΑΚΡΥΛΙΚΟ ΓΥΑΛΙ)
ΜΕΤΑΛΛΙΚΟΣ ΦΟΡΕΑΣ / ΣΦΙΓΚΤΗΡΑΣ
ΒΑΜ. ΜΑΥΡΟΣ
ΒΑΡΟΣ ΜΑΧ 4,5-5KG ΑΝΑ ΚΑΤΑΣΚΕΥΗ ΚΑΔΡΟΥ

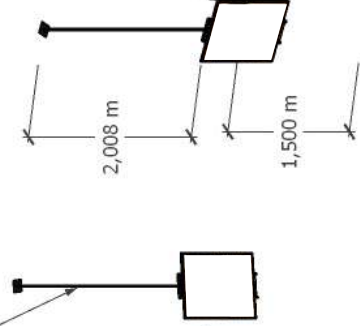

- Ανάγκη εύρεσης - ενοικίασης καναπέ (ενδεικτικά διαθέσιμα σε αποθήκη ΔΕΘ ή από εμπόριο)

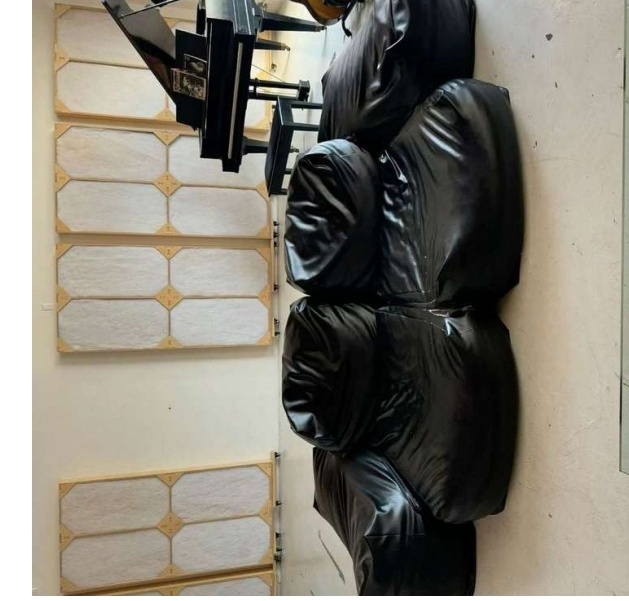

Χαλιά αναφοράς



ΚΑΤΑΣΚΕΥΗ 23:

- Box Ring ως stage area για events διαστάσεων **6μ X 6μ**. (ενοικιαζόμενο ή κατασκευή)
- Καρέκλες πτυσσόμενες από MOMUS ή χορηγία (**40 - 65**).
- Περιμετρικά του ring κάλυψη του σκελετού με γυψοσανίδα βαμ. μαύρη ή μουσαμάς μαύρος **21,5 τμ.**
- Βαφή τοίχου για προβολή (**M**)**4μ X (Y)****2,25μ. 9τμ.** (βαφή στο όριο της προβολής σε γκρι χρώμα, κωδ., 84BG 66/028, ζεστό).
- Εργασία αφισκοάλλησης σε τοίχο. Συνολική έκταση τοίχου **87τμ.**
- Εύρεση ή κατασκευή 2x μεταλλικά τραπέζια (**M**)**1,5μ X (Π)****0,7μ X (Y)****0,75μ.**

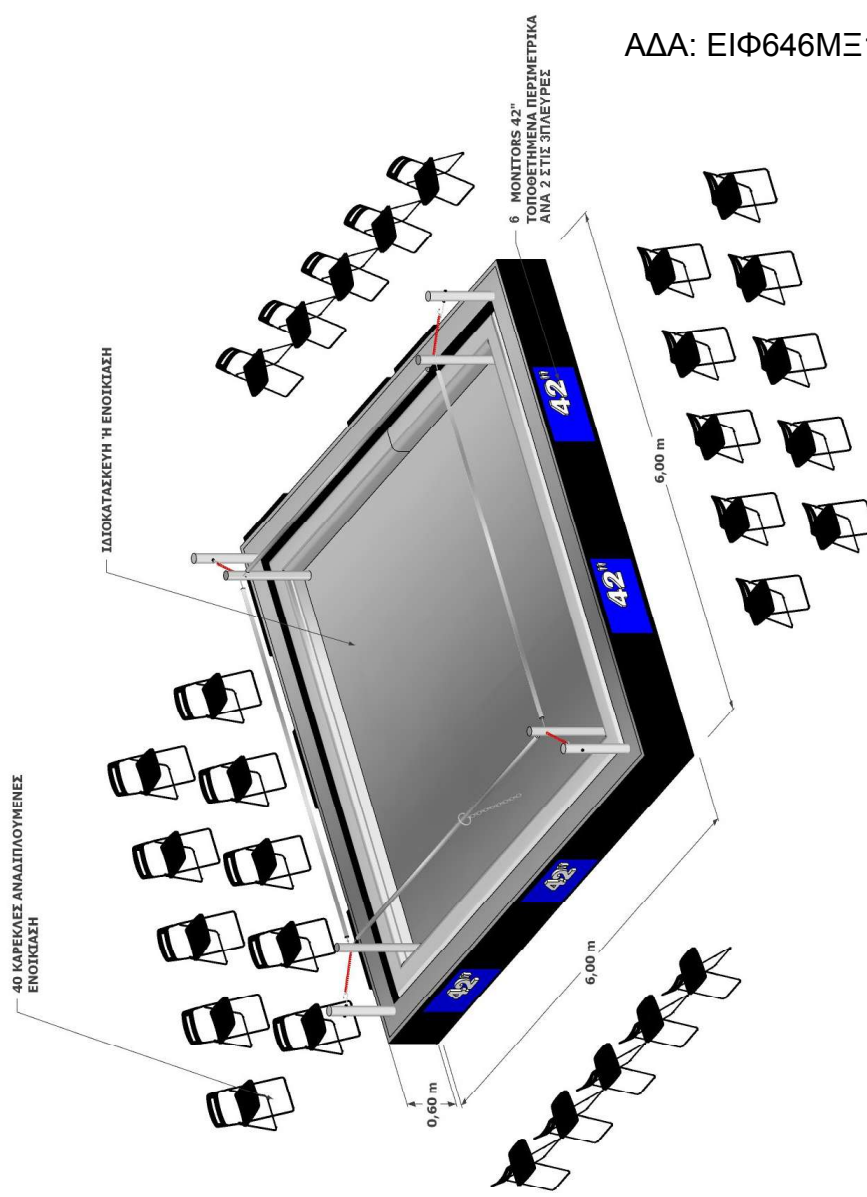

2K25 - 2K26

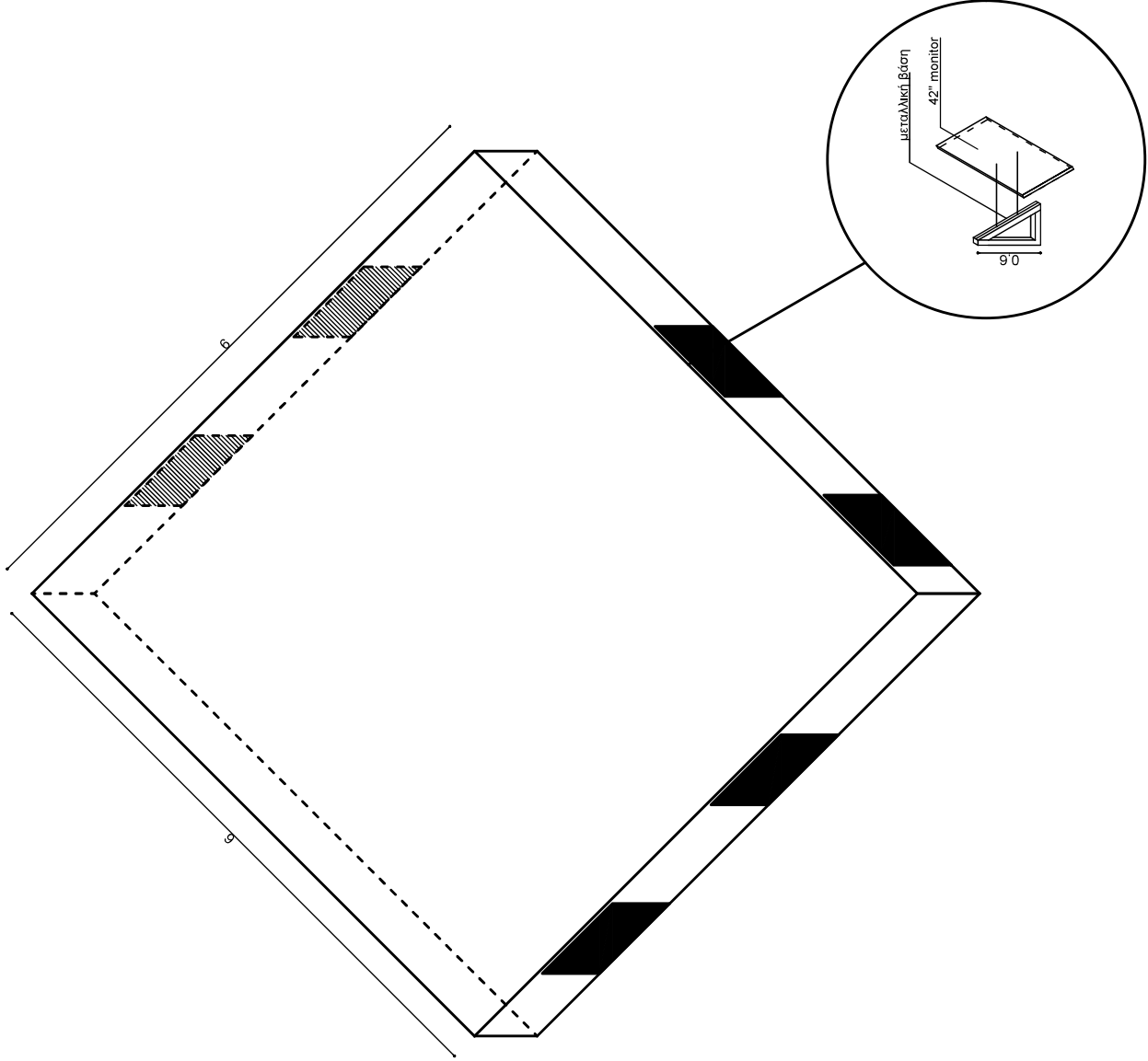

ΚΑΤΑΣΚΕΥΗ 24:

-Διαχωριστικό από προσωρινή περίφραξη συρματοπλέγματος, 3 κομμάτια, 2 πόρτες (βλ. σχέδιο):

κομμάτι α: 4,80μ μήκος & ύψος 2,70μ (με ανοιγόμενη πόρτα)

κομμάτι β: 9,60μ μήκος & ύψος 2,70μ

κομμάτι γ: 4,80μ μήκος & ύψος 2,70μ (με ανοιγόμενη πόρτα)

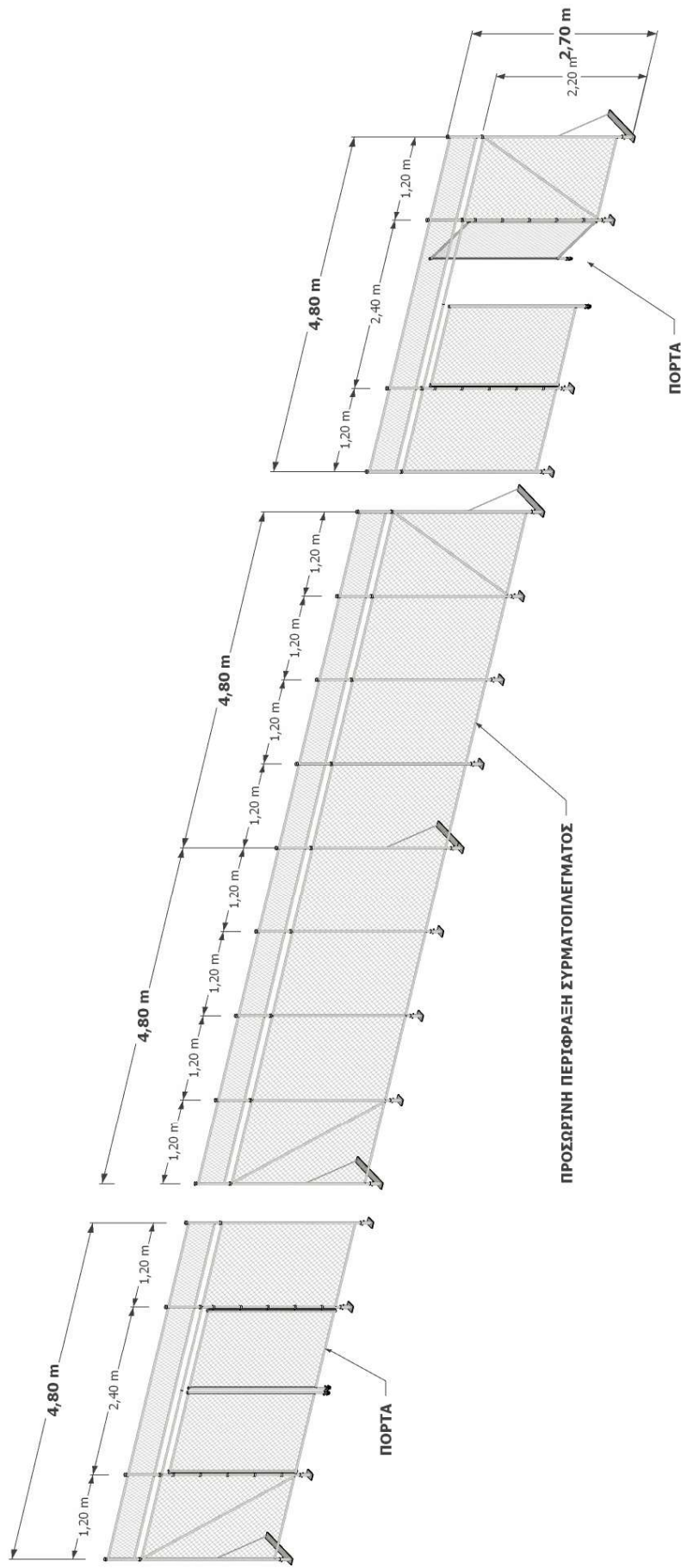

2. ΠΕΡΙΠΤΕΡΟ 3 - ΔΕΘ

**BIENNALE 9
ΚΑΤΑΣΚΕΥΗ 25:**

EVERYTHING MUST CHANGE

ΠΑΡΑΡΤΗΜΑ ΣΧΕΔΙΩΝ ΚΑΤΑΣΚΕΥΩΝ

-Πλαστικός τάπητας spragheti χρώματος γκρι ρολό φάρδος 1,20μ, πάχος 15 χιλ.

90,60τημ πρῶτη ὄλη, 79,60 τημ κοπτικό.

-Σημείωση: θα δοθεί σχέδιο cad για το κοπτικό.

-Σκόνη τσιμέντου για οριοθέτηση της θέσης των γλυπτών από καλλιτέχνη,
4x 50kg.

-Foam matches (αφρολέξ- medium σκληρότητα/ 10εκ πάχος):

4X 1,3μ x 2,00μ

-Σημείωση: θα δοθεί σχέδιο cad για το κοπτικό.

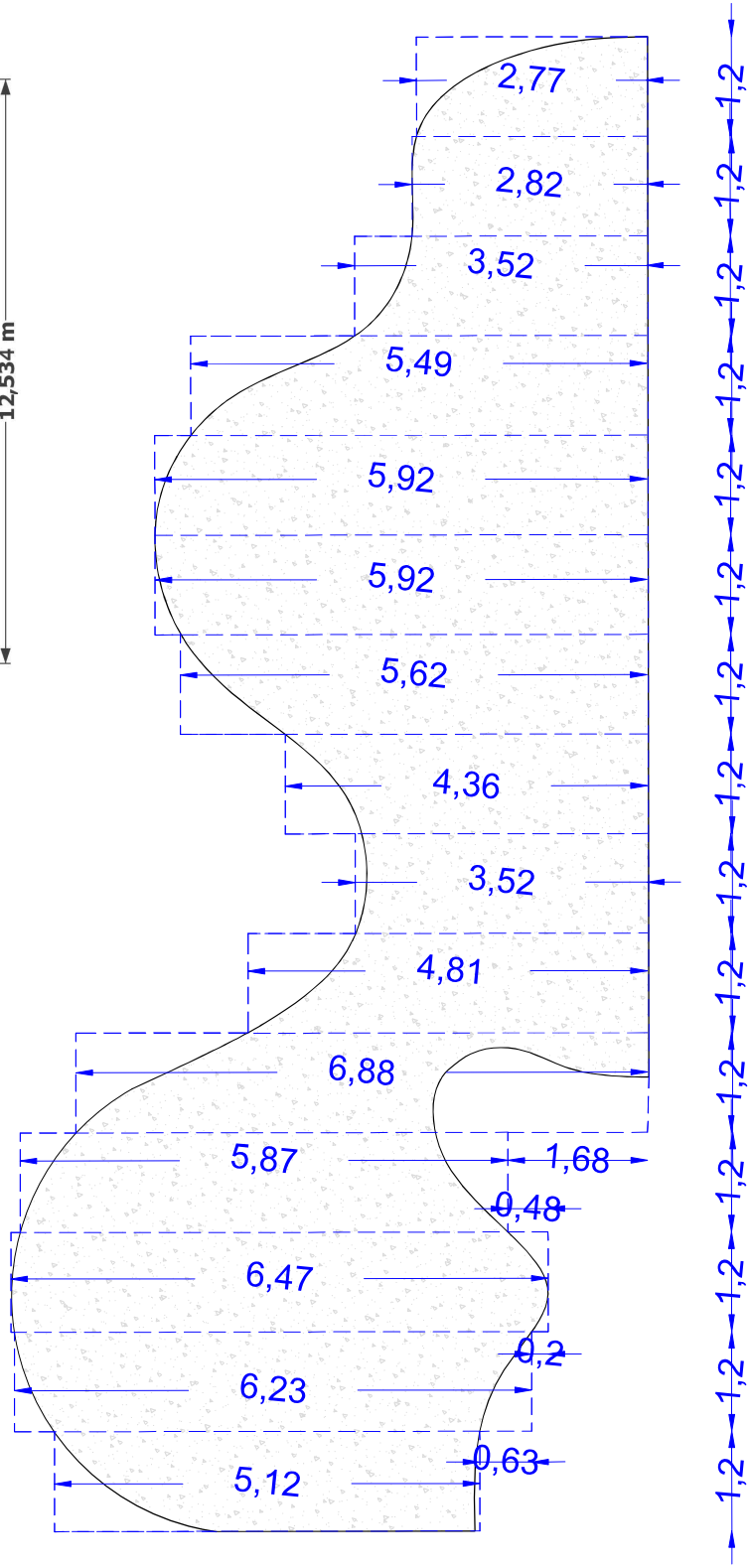
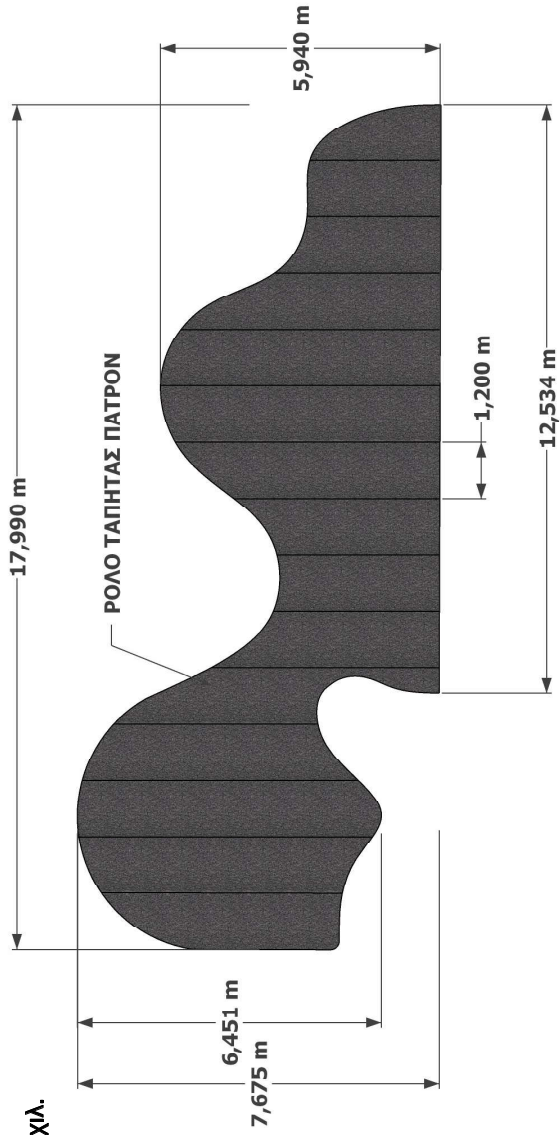

ΚΟΠΤΙΚΑ ΣΧΗΜΑΤΑ CAD

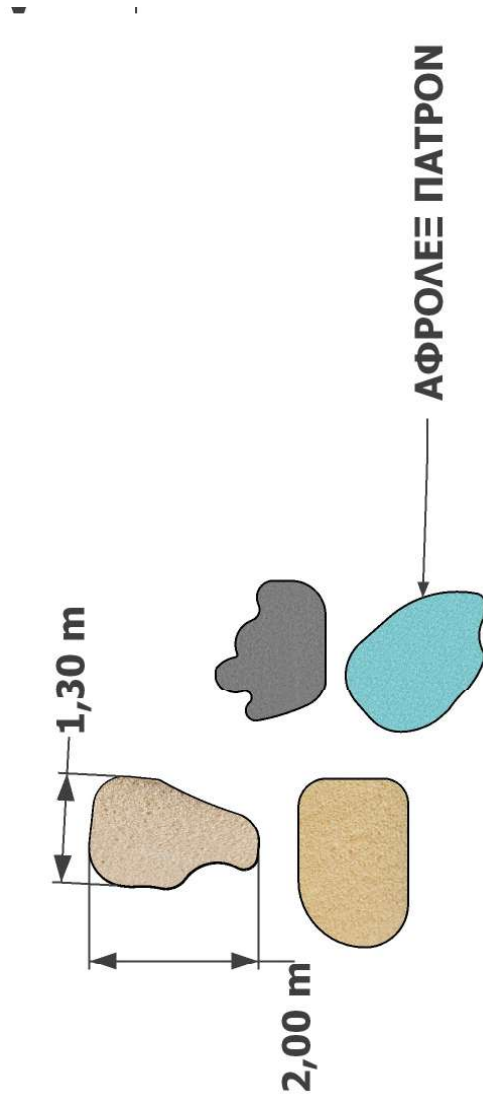

**ΑΦΡΟΛΕΞ FOAM 130x200 ΠΑΧΟΣ
10cm ΠΥΚΝΟΤΗΤΑ Νο250
ΗΜΙΣΚΛΗΡΟ**

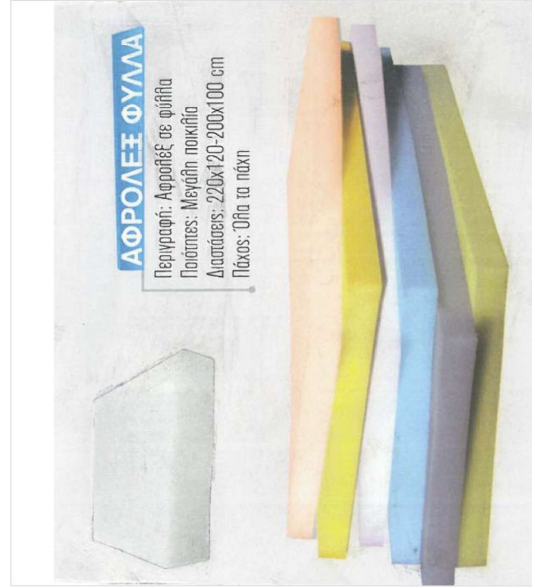

ΚΑΤΑΣΚΕΥΗ 26:

- Κάλυψη πίσω μέρος led οθόνης από γυψοσανίδα με πορτάκι για προσβασιμότητα. (Μ)5μ X (Υ)3μ X (Π)0,5μ , **σύνολο : 20,50τμ.**
- Βαφή γυψοσανίδας μαύρο γυαλιστερό χρώμα σε όλες τις πλευρές **20,50τμ.**
- Μοκέτα μαύρη: **20τμ.**
- Ανάγκη εύρεσης 10 μαύρες καρέκλες.

Δείγμα τύπου επιθυμητής καρέκλας.

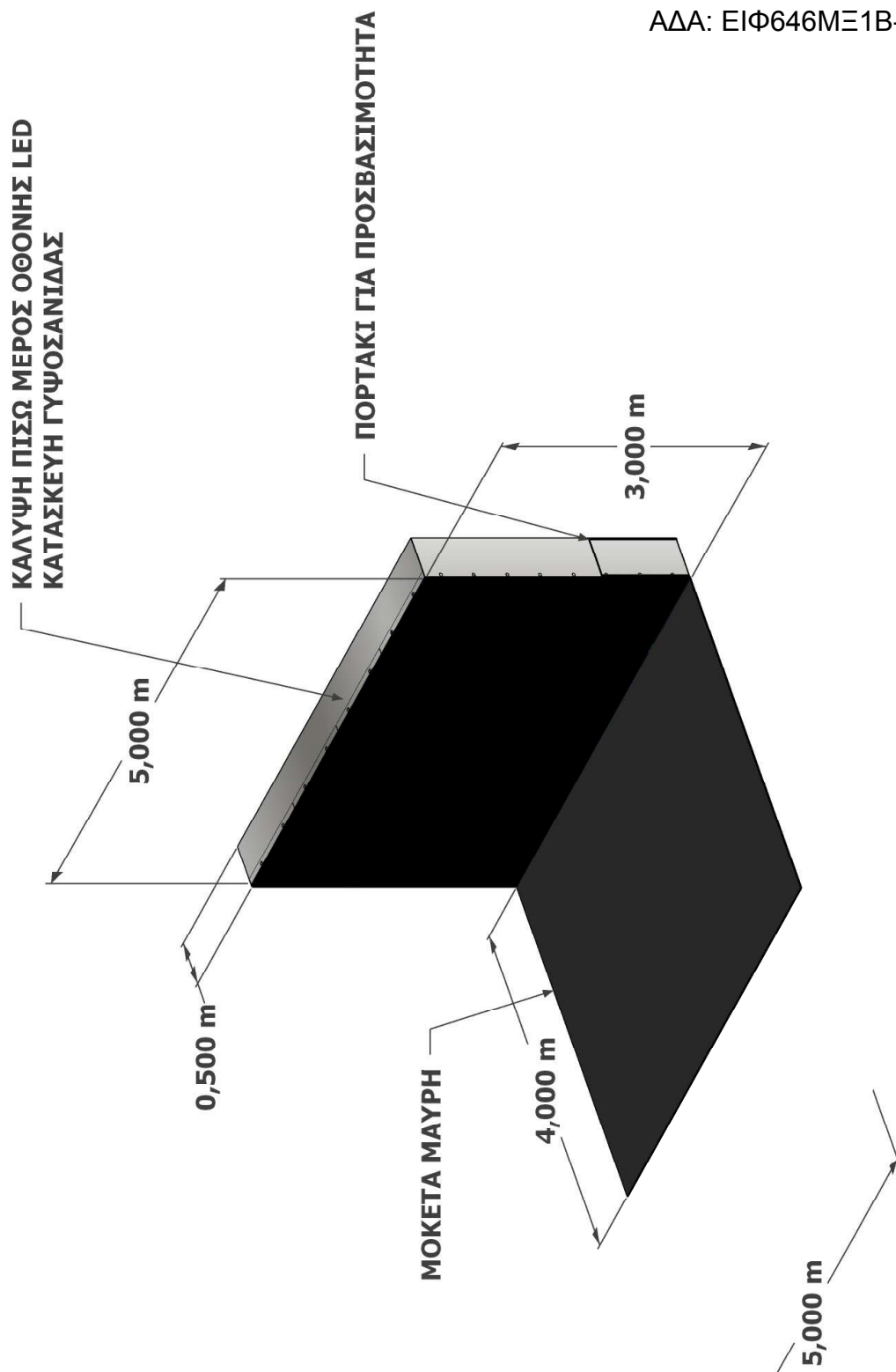
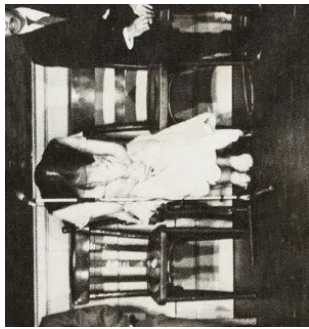

ΚΑΤΑΣΚΕΥΗ 27:

- Κατασκευή τοίχου από διπλή γυψοσανίδα με μεταλλικές αντηρίδες Γ", 12 ΤΜΧ, τρέχ. μ. **64μ.**
- (η γυψοσανίδα καταστραμμένη στα περιμετρικά όρια): **154τμ** (32,5μ X 4,75μ).
- **Η κατασκευή τοποθετείται σε απόσταση 1μ από τον υπάρχοντα τοίχο του περιπτέρου 3, λόγω φρεσιών που υπάρχουν στο σημείο.*
- Βαφή τοίχου **154τμ.**
- Λευκό στην εξωτερική επιφάνεια.
- μαύρο εντός του θεάτρου.
- γκρι στο πλαίσιο της προβολής.
- (βαφή στο όριο της προβολής σε γκρι χρώμα, κωδ., 84BG 66/028, ζεστό).
- Μεταλλικός σκελετός στήριξης οδηγού κουρτίνας με πόδια ανά 2,5 μ, τρ.μ. **76μ.**
- Οδηγός κουρτίνας βαρέως τύπου flex **23μ.**
- Κουρτίνα βελούδινη: (Μ)**40μ** και (Υ) **3,80μ** μούρη.
- Κάλυψη μεταλλικών ποδιών με φρασμάτινη "κάλτσα" υφάσματος κουρτίνας.
- 3ΤΜΧ: τραπέζι ξύλινο (σημύδα) **2,67μ X 1,2μ X 0,85μ**, με πόδια ξύλινα (βερνικωμένο).
- X4 πλακάκια από mdf ή γυψοσανίδα βαμ. μαύρα, διαστάσεων:
 - α) 2ΤΜΧ (Υ)**0,40 X (Μ)3,90 X (Β)0,55.**
 - β) 1ΤΜΧ (Υ)**0,40 X (Μ)3,30 X (Β)0,55.**
 - γ) 1 ΤΜΧ (Υ)**0,40 X (Μ)2,60 X (Β)0,55.**
- Βάση γλυπτών, ημικυκλικού σχήματος από γυψοσανίδα ή mdf βαμ. μαύρο, αποτελούμενη από 5 τμήματα:
 - 5X (Μ)**2,53μ**, (Β) **0,55μ**, (Υ) **0,50μ.**
- Μοκέτα μούρη **60τμ.**

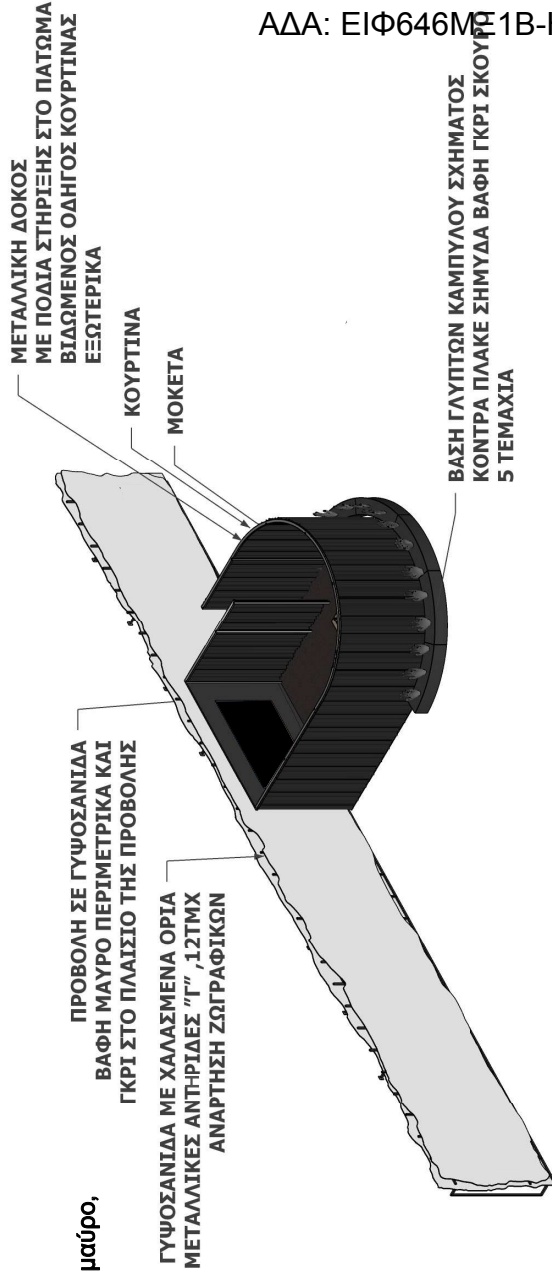

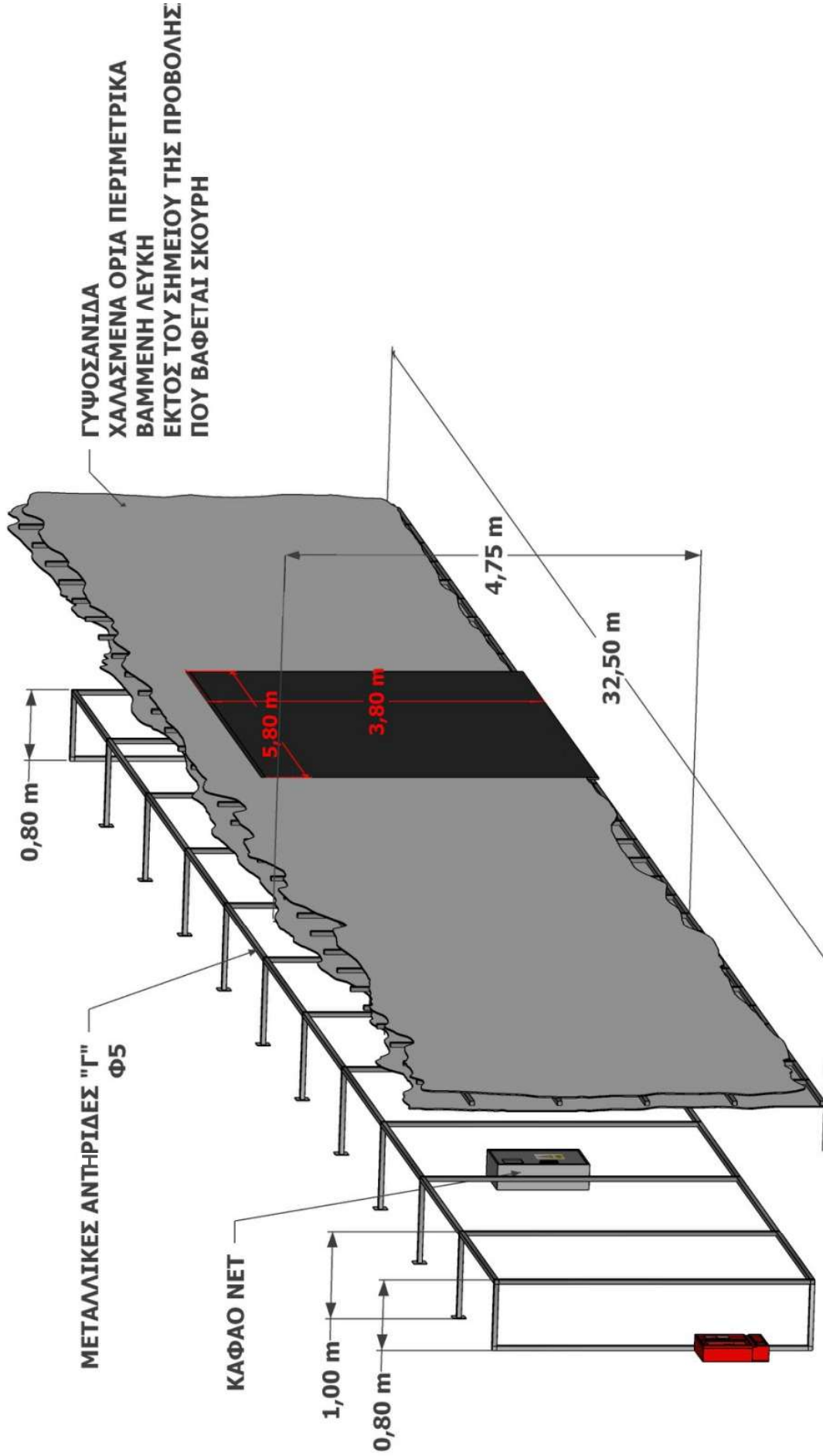

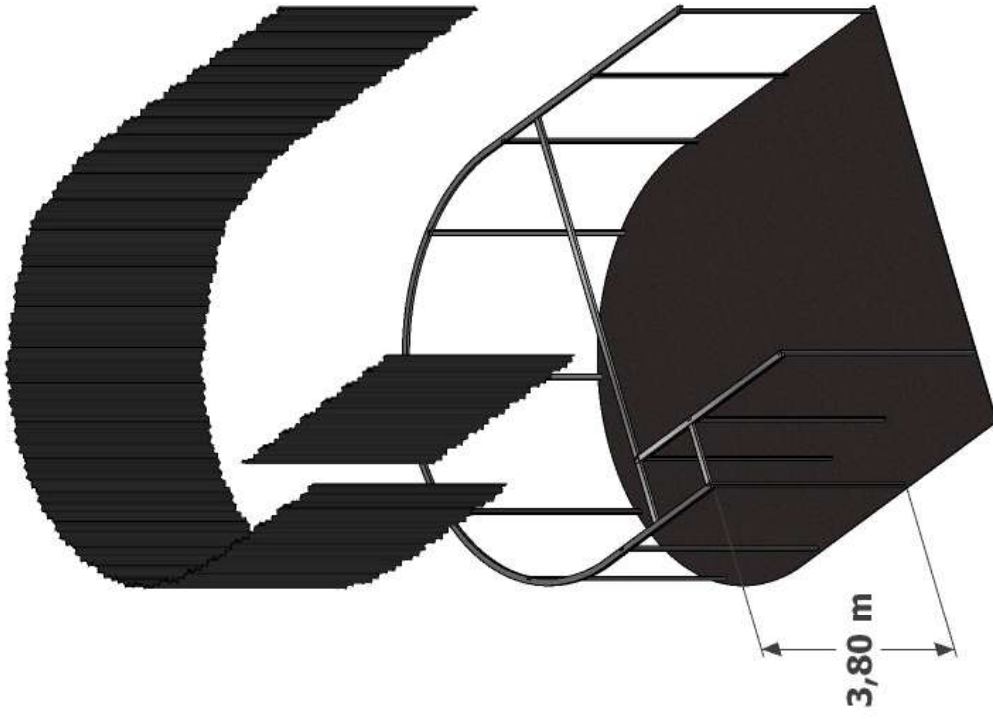

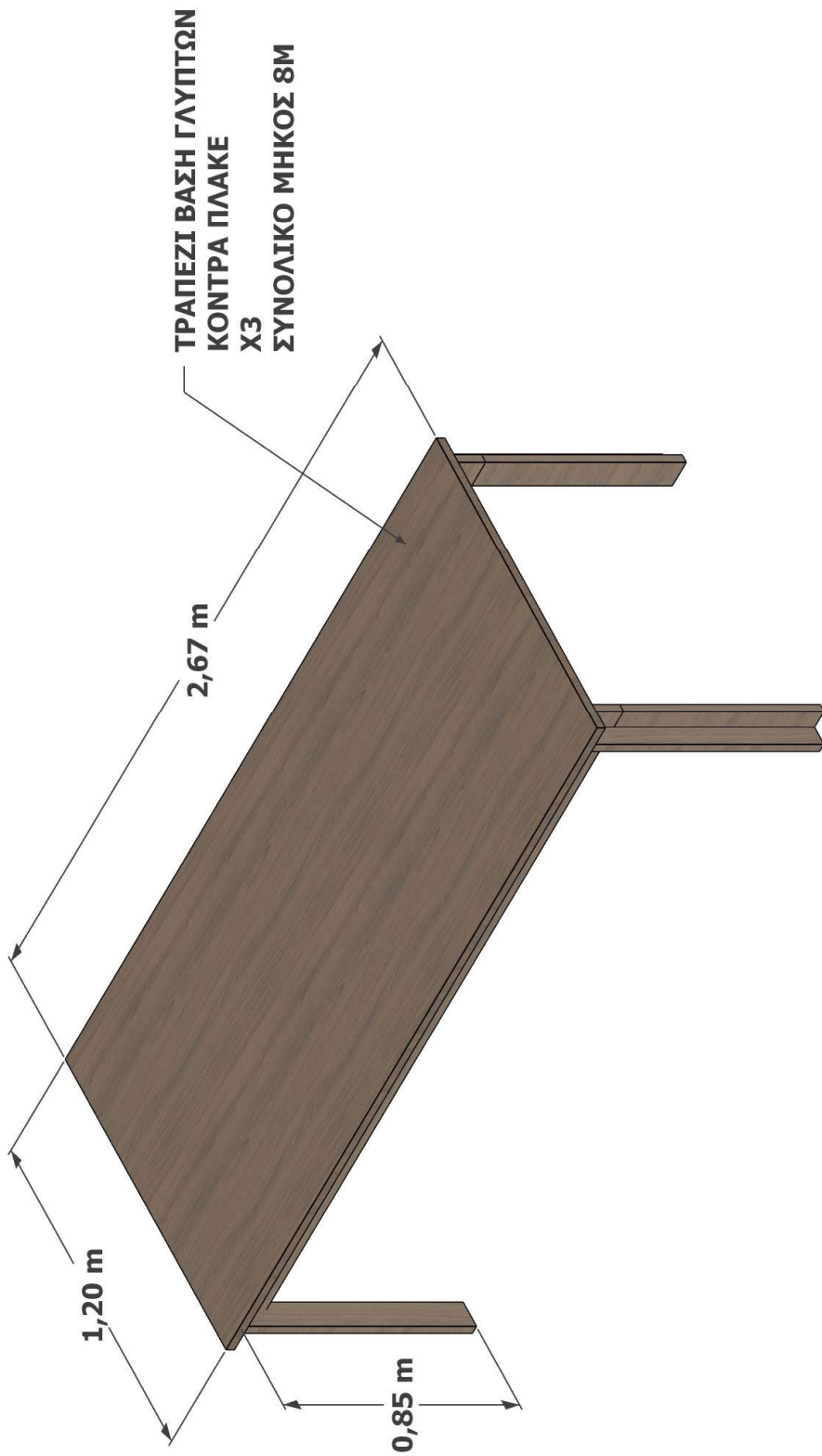

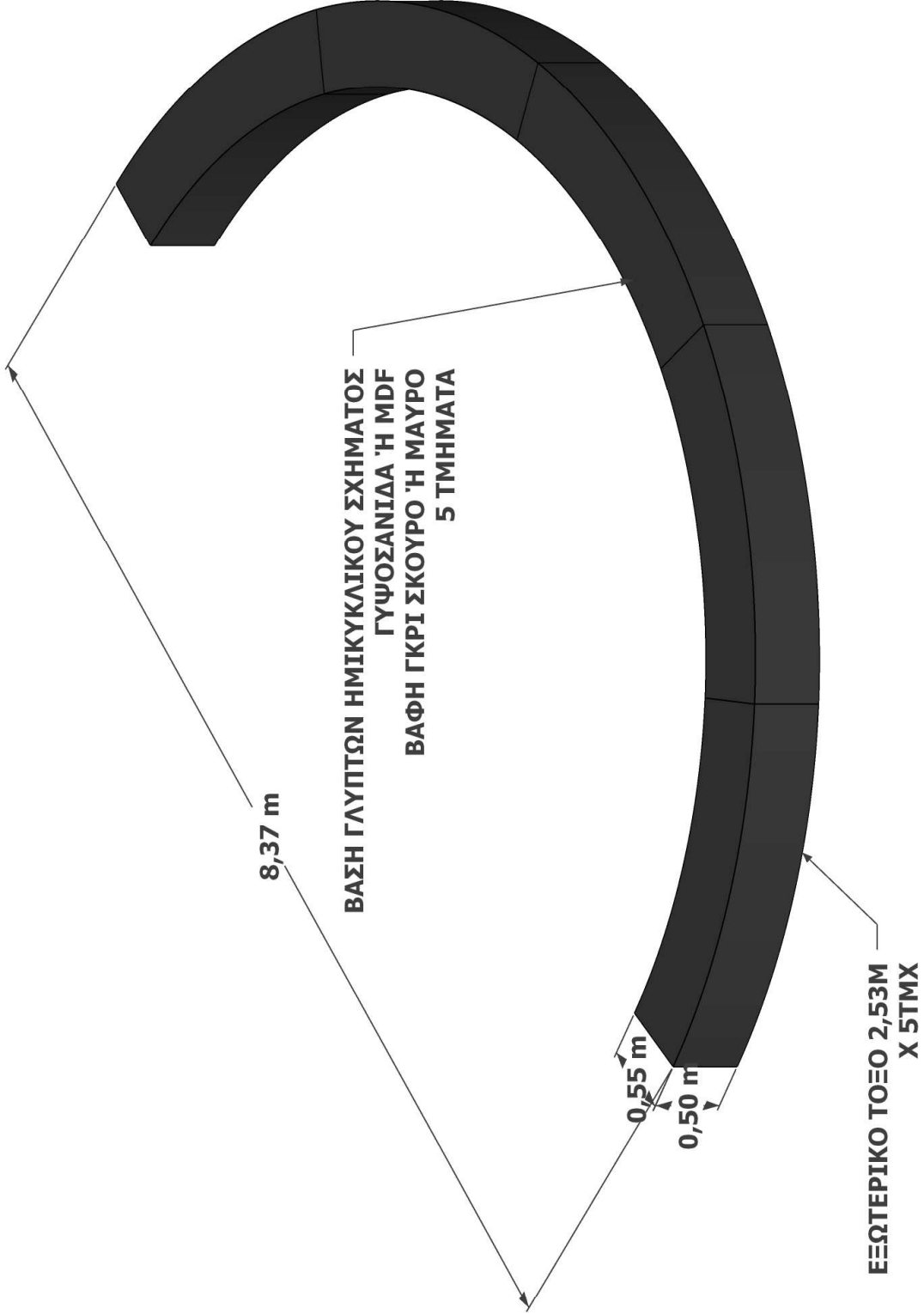

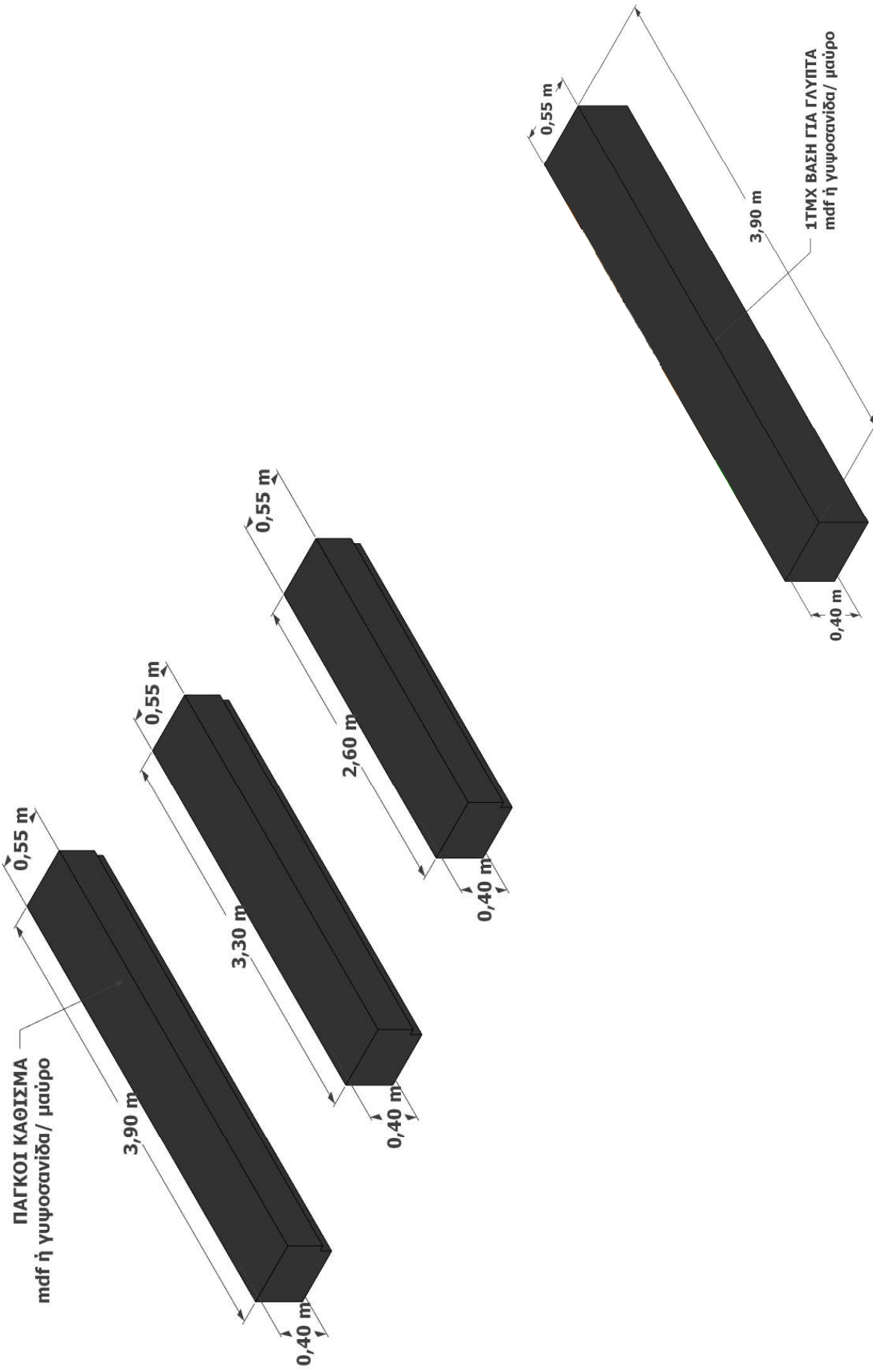

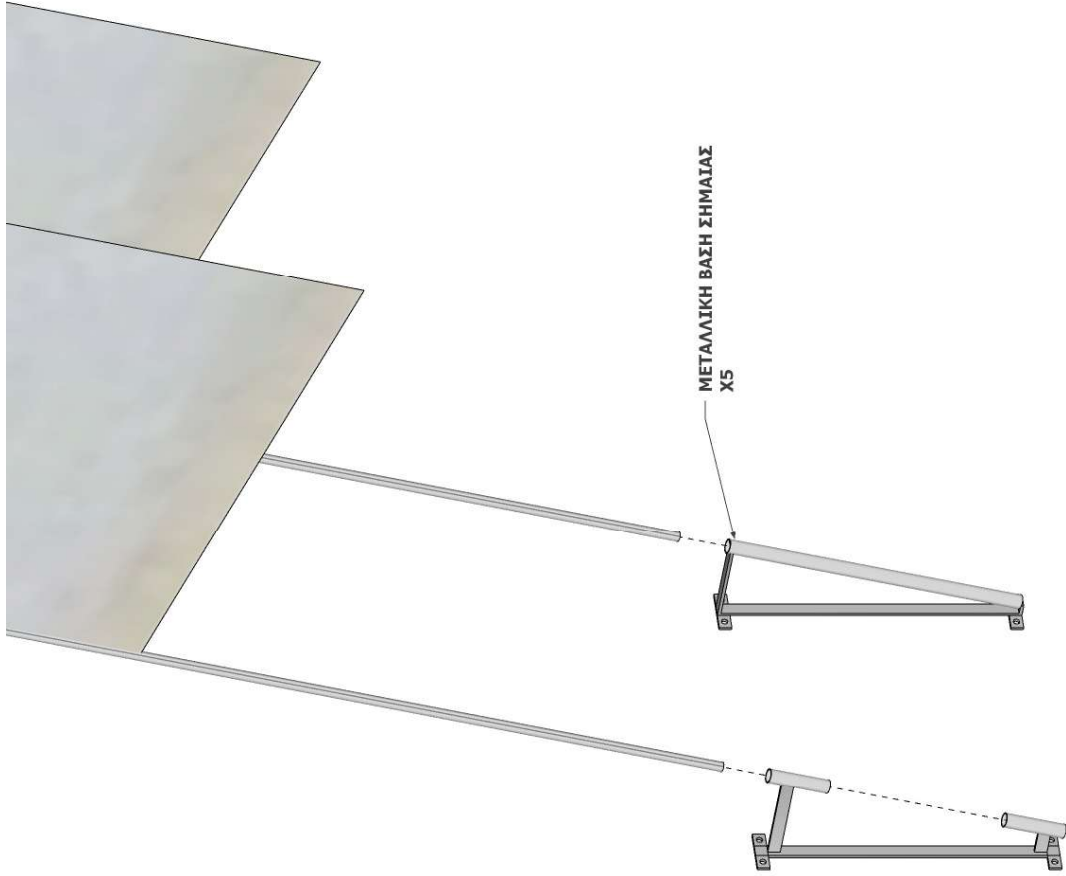

ΚΑΤΑΣΚΕΥΗ 29:

-Οδηγός κουρτίνας flex **38μ** αναρτημένος από δοκάρια (6-8 σημεία ανάρτησης).
με συρματόσχοινο γαλβανισμένο εξάκλωνο 6-10χιλ.

-Κουρτίνα τριχάκι λευκό (M) **38μ X (Y) 2,5 - 3μ** (ανάλογα την τιμή).

<https://www.gerriets.com/gr/page/strip-and-thread-curtain-macau-1/>

-Ανάρτηση με συρματόσχοινο γαλβανισμένο εξάκλωνο 10χιλ, από δοκάρια οροφής.
Συρματόσχοινο μήκος **23μ**.

-Μοκέτα δαπέδου **91τημ**.

-Ανάγκη εύρεσης κερκίδας θεατών (μεταλλική κατασκευή) , 3 σειρών (4μ μήκος).

*ενοικίαση ή προκατασκευασμένη μαύρο χρώμα.

-Κατασκευή τοίχου προβολής από γυψοσανίδα.

(M)**5μ X (Y)3μ X (B)0,40μ**.

-Βαφή τοίχου προβολής **34,5τημ**.

-μαύρο γυαλιστερό πίσω όψη και σόκορα.

-γκρι όριο προβολής.

(βαφή στο όριο της προβολής σε γκρι χρώμα, κωδ., 84BG 66/028, ζεστό).

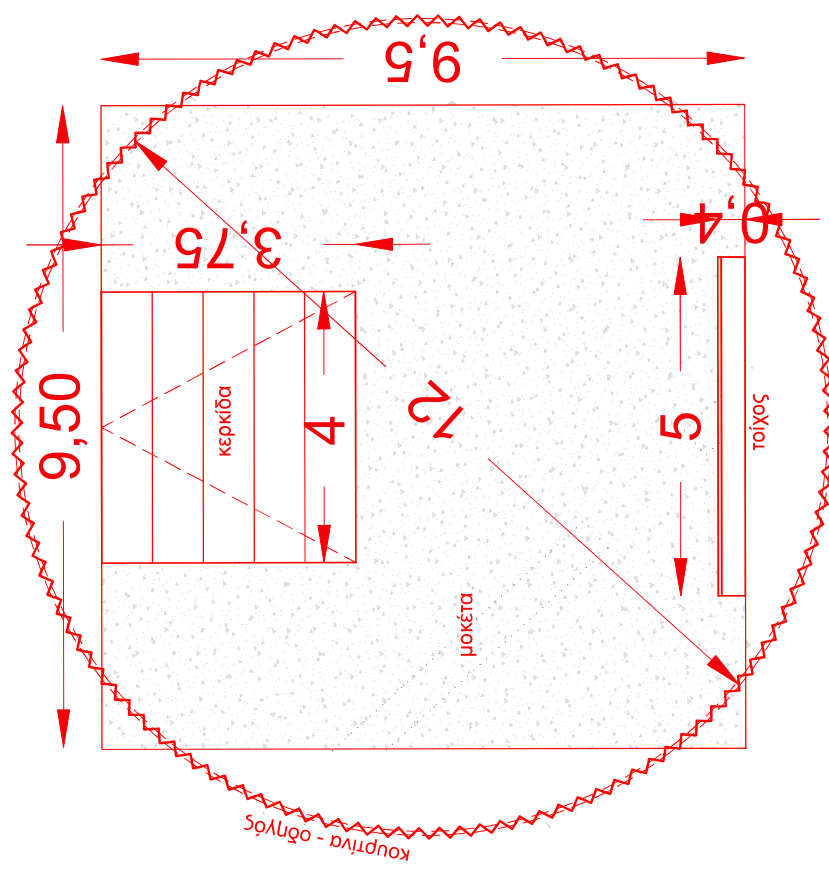

ΚΑΤΑΣΚΕΥΗ 30:

- **4X** Μεταλλική κατασκευή φορέα για την ανάρτηση ζωγραφικού έργου με μεταλλική βάση: **10τμ**, (Υ) 2,5μ X (Μ) 4μ, διατομή μεταλλικών δοκών 5cm.
- Επικάλυψη της μίας πλευράς της κατασκευής με γυψοσανίδα με χαλασμένα περιμετρικά όρια: **10τμ**.
- Βάση γυψοσανίδας λευκή: **10τμ**.
- Μεταλλική βάση με ροδάκια βαρέως τύπου: (Υ)**1,20μ** X (Μ)**1μ** X (Π)**0,8μ**.
- Αντίβαρο σακί άμμου X3 σε κάθε έναν ή τσιμεντότουβλο.

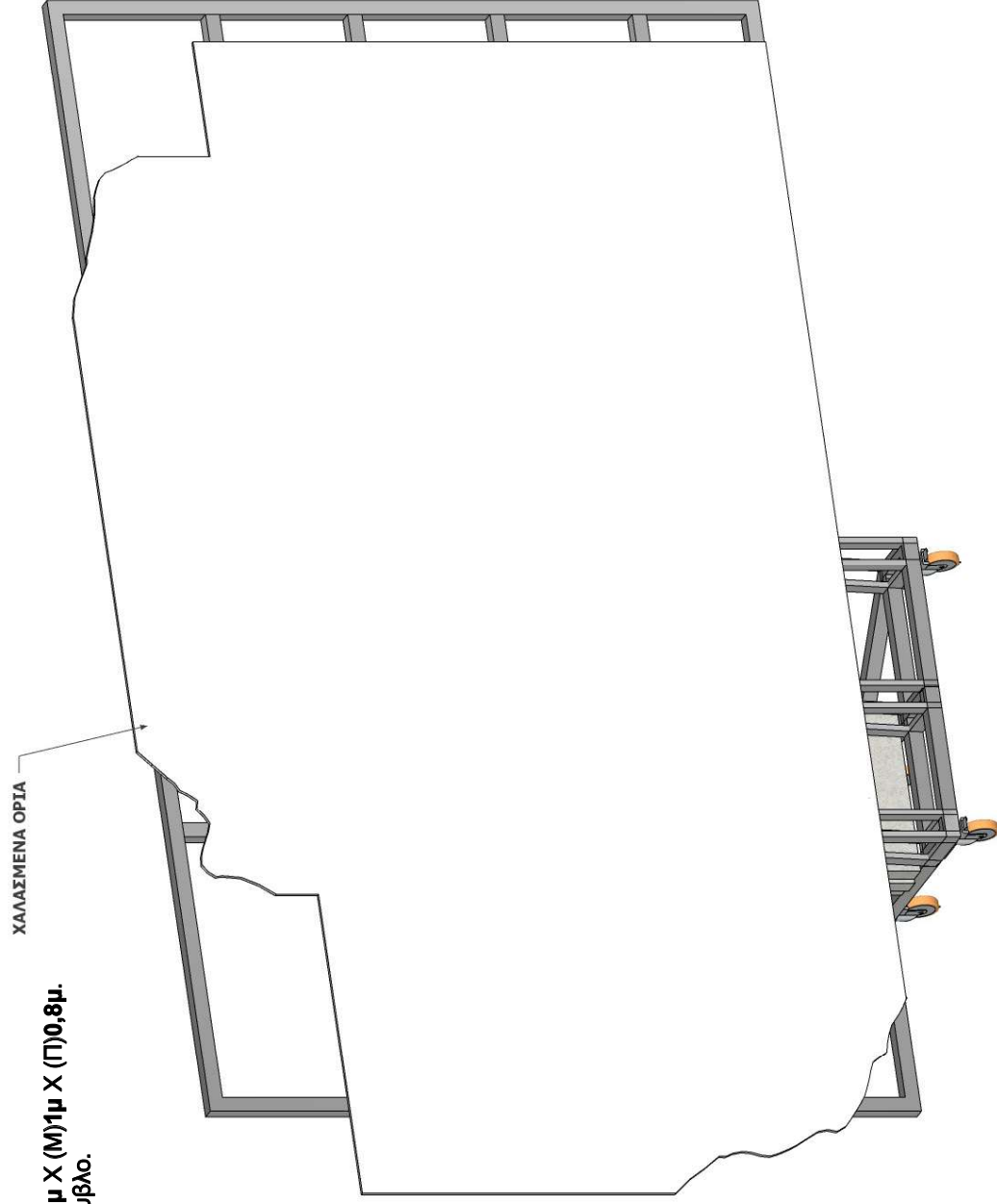

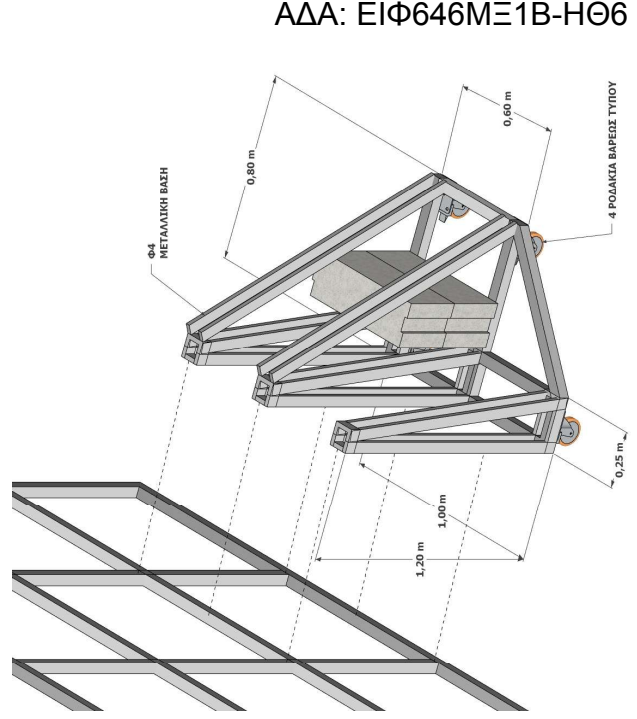
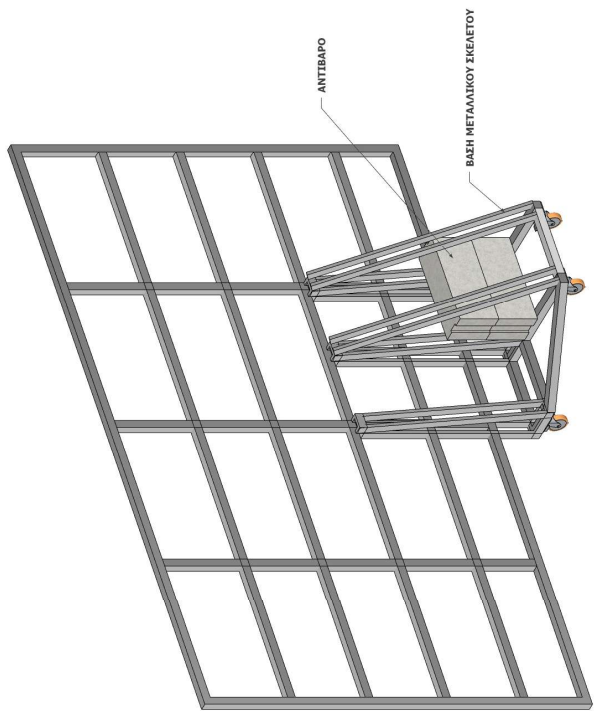
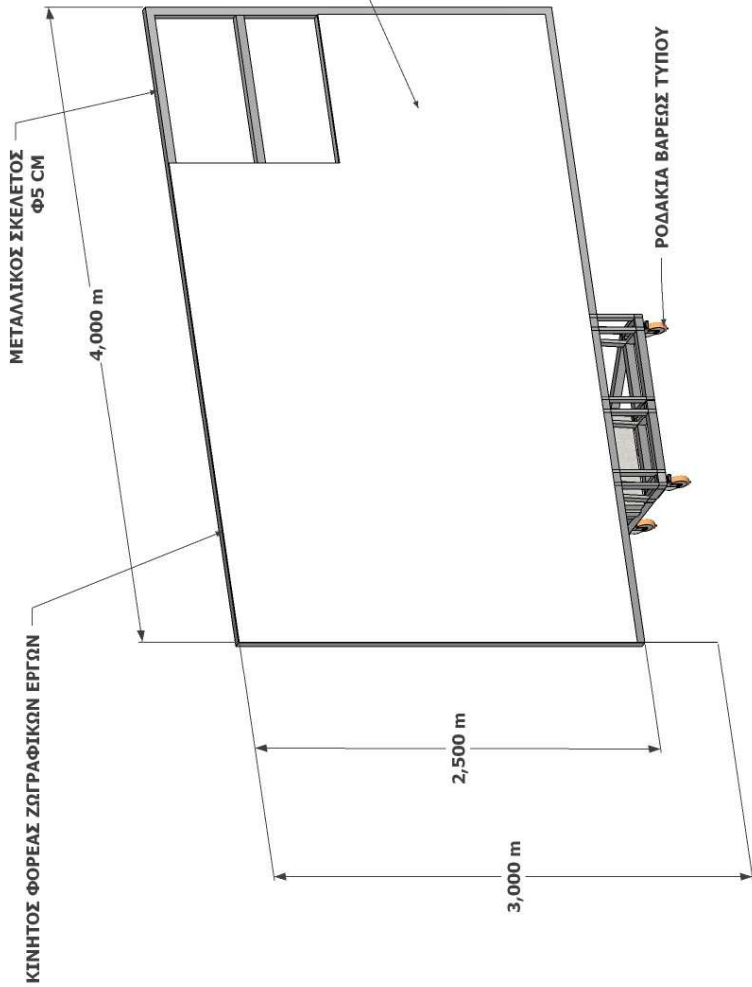

ΚΑΤΑΣΚΕΥΗ 31:

- Μαλακό roof με κάλυμμα μαύρο βινυλικό, κυλινδρικού σχήματος, 5μ μήκους και διατομής 65-70cm (γέμισμα με φελίζαλ μπιλιάκι) και βινυλικό δάπεδο σε κοπτική σχήμα: 39,8τ.μ. πρώτη ύλη, 20τ.μ κοπτικό.

Σημείωση: θα δοθεί σχέδιο cad για το κοπτικό.

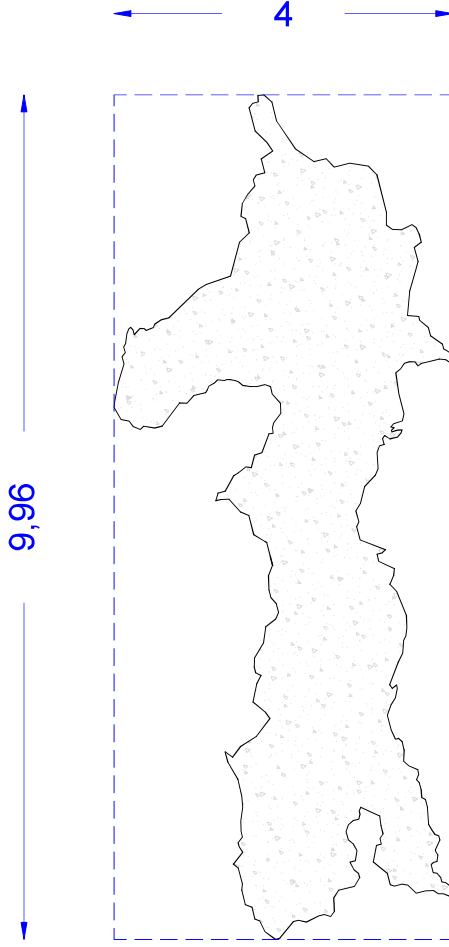
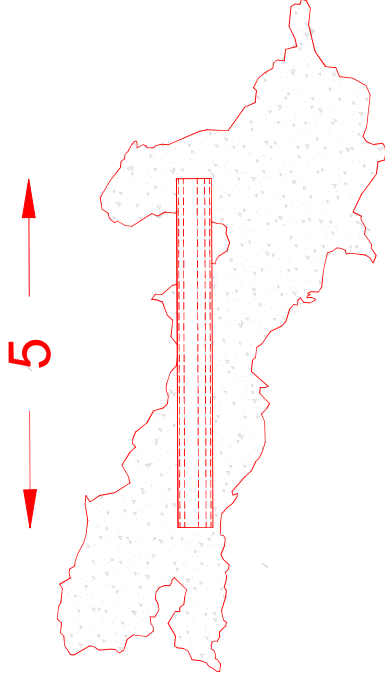

- Τάπητας pvc - υλικό πατώματος χορού ασημένιο προτεινόμενο υλικό / αναζήτηση παραπλήσιου υλικού από κατασκευαστή σε συνεννόηση με την σχεδιαστική ομάδα

<https://www.gerriets.com/gr/shop/dance-floor-vario-brilliance-met-1753001101/>

ΚΑΤΑΣΚΕΥΗ 32:

- Χρήση 93 αεροπορικών καθισμάτων, χορηγίας aegean, για την δημιουργία συνθηκών περιοχών χαλάρωσης με διαφορετικές διατάξεις κάθε φορά.

(υπάρχουσα κατάσταση σε τριίδες)
31 τριίδες στήριξη/ βίδωμα στο δάπεδο & αποστάτες αριστερά/δεξιά.

ΧΟΡΗΓΙΑ Aegean



ΑΔΑ: ΕΙΦ646ΜΕ1Β-ΗΘ6

ΚΑΤΑΣΚΕΥΗ 33 ΦΙΛΤΡΑ ΣΥΣΚΟΤΙΣΗΣ & ΒΑΨΙΜΟ ΥΑΛΟΣΤΑΣΙΩΝ):**ΠΕΡΙΠΤΕΡΟ 2 ΙΣΟΓΕΙΟ:**

-ΟΨΗ ΠΕΡΙΠΤΕΡΟ 2 ΙΣΟΓΕΙΟ ΦΙΛΤΡΑ ΣΥΣΚΟΤΙΣΗΣ ΣΗΜΕΙΑΚΑ **ΕΧΟΥΝ ΣΗΜΕΙΩΘΕΙ ΠΑΡΑΠΑΝΩ (ΚΑΤΑΣΚΕΥΗ 17. 48-50Τ.Μ.)**

ΠΕΡΙΠΤΕΡΟ 2 ΟΡΟΦΟΣ:

-ΟΨΗ ΠΕΡΙΠΤΕΡΟ 2 ΟΡΟΦΟΣ **ΒΑΦΗ ΜΕ ΛΕΥΚΟ ΧΡΩΜΑ ΚΑΙ ΧΕΙΡΟΝΟΜΙΑΚΑ ΓΡΑΜΜΑΤΑ 250τ.μ. ***

-ΠΑΡΑΘΥΡΑ ΣΤΗΝ ΕΝΟΣΗ ΠΕΡΙΠΤΕΡΟΥ 2 **ΜΕ ΠΕΡΙΠΤΕΡΟ 3 ΒΑΦΗ ΜΕ ΛΕΥΚΟ ΧΡΩΜΑ ΚΑΙ ΧΕΙΡΟΝΟΜΙΑΚΑ ΓΡΑΜΜΑΤΑ 3τ.μ. ***
 -ΓΕΦΥΡΑ - ΠΕΡΙΠΤΕΡΟ 2 ΟΡΟΦΟΣ ΑΥΤΟΚΟΛΛΗΤΑ ΜΕ ΕΚΤΥΠΩΣΗ **ΕΧΟΥΝ ΣΗΜΕΙΩΘΕΙ ΠΑΡΑΠΑΝΩ (ΚΑΤΑΣΚΕΥΗ 12. 55Τ.Μ)**

ΠΕΡΙΠΤΕΡΟ 3:

-ΟΨΗ ΠΕΡΙΠΤΕΡΟ 3 ΚΑΘΑΙΡΕΣΗ ΥΠΑΡΧΟΝΤΩΝ ΦΙΛΤΡΩΝ (10 ΤΕΜ ΣΤΗΝ ΕΞΩΤΕΡΙΚΗ ΠΛΕΥΡΑ).

-ΟΨΗ ΠΕΡΙΠΤΕΡΟ 3 **ΒΑΦΗ ΜΕ ΛΕΥΚΟ ΧΡΩΜΑ ΚΑΙ ΧΕΙΡΟΝΟΜΙΑΚΑ ΓΡΑΜΜΑΤΑ 95τ.μ. ***

-ΠΕΡΙΠΤΕΡΟ 3 **ΦΕΓΓΙΤΗΣ ΑΝΤΙΚΑΤΑΣΤΑΣΗ ΥΦΑΣΜΑ ΣΚΙΑΣΗΣ ΜΑΥΡΟ ΟΠΟΥ ΕΧΕΙ ΧΑΛΑΣΕΙ 50τ.μ. (από ΔΕΘ)**

** Βαφή του υαλοστασίου (δηλαδή της συνολικής επιφάνειας) με αραιωμένο ακρυλικό. Εν συνεχεία αναρτώνται τα στένσιλ κοπτικά και αφού έχει στεγνώσει η μπογιά, το εικαστικό προβάλλει μετά την απομάκρυνση των στένσιλ. Ο τεχνίτης αφαιρεί με σπάτουλα στο περίγραμμα του εικαστικού, δημιουργώντας την επιθυμητή τρύπα.*

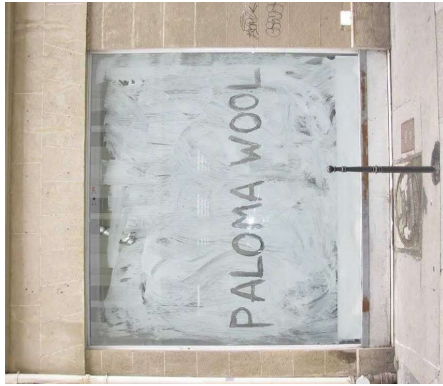

ενδεικτική απεικόνιση τμήματος όψης

3. MOMIUS - ΣΥΓΧΡΟΝΗΣ ΤΕΧΝΗΣ (εντός ΔΕΘ)

ΚΑΤΑΣΚΕΥΗ 34:

Ισόγειο πύλη σήμανσης 1:

- λευκό δίκτυο σκαλωσιών [(Υ)3,3μ, (Μ)5,5μ], στήριξη σε οροφή και σταθεροποίηση με αλυσίδα στο τελείωμα - 18,5 τμ.

Ισόγειο πύλη σήμανσης 2:

- λευκό δίκτυο σκαλωσιών [(Υ)1,5μ, (Μ)3,5μ], στήριξη σε οροφή με ελεύθερο τελείωμα - 5,25 τμ.

*** ΤΟΠΟΘΕΤΗΣΗ ΓΡΑΦΙΣΤΙΚΗΣ ΣΗΜΑΝΣΗΣ ΜΕ STENCIL**

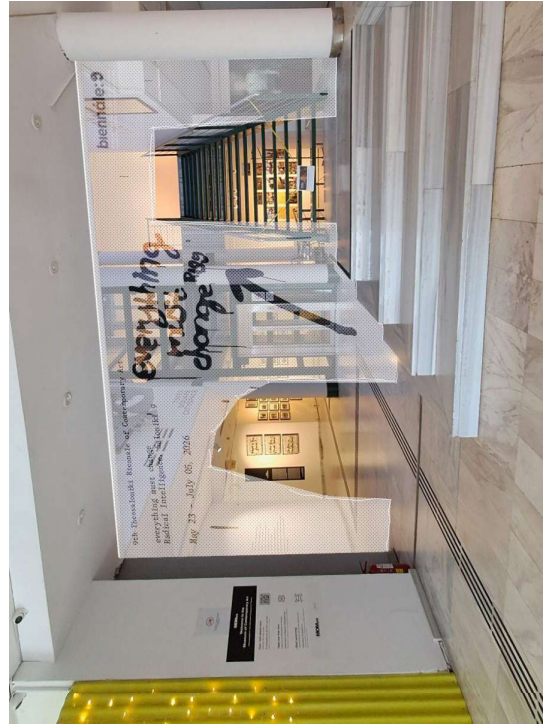

Εσωτερική πύλη 1 στην 1η σκάλα:

- λευκό δίχτυ σκαλωσιάς [(Υ)4,5μ, (Μ)9μ] , στήριξη σε οροφή και σταθεροποίηση με αλυσίδα στο τελείωμα - **40,5 τμ.**

Εσωτερική πύλη 2 στην 2η σκάλα:

- λευκό δίχτυ σκαλωσιάς [(Υ)4,5μ, (Μ)17μ], στήριξη σε οροφή και σταθεροποίηση με αλυσίδα στο τελείωμα - **76,5 τμ.**

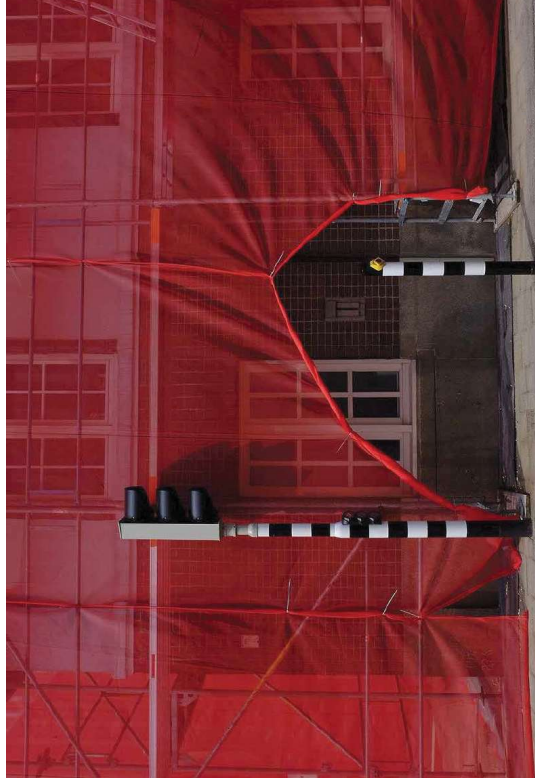

τύποι ανοιγμάτων- πύλες

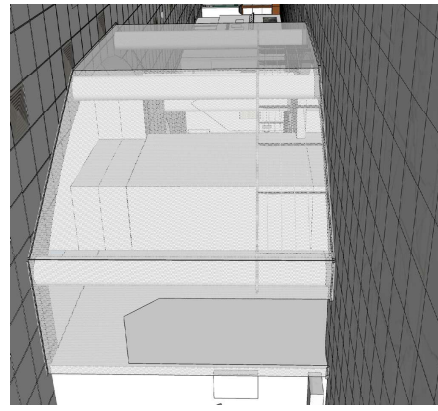
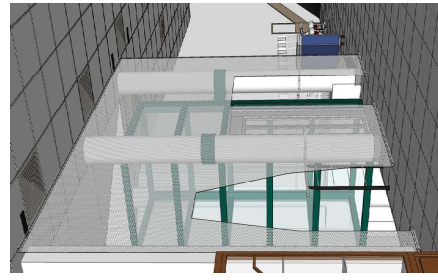

2Κ25 - 2Κ26

Σε όλα τα σημεία που τοποθετείται το δίχτυ:
 - ανάρτηση από την οροφή με γάντζους ή οδηγό.
 - ανοίγματα/ περάσματα σταθεροποίηση με συρραπτικό.
 - σταθεροποίηση με αλυσίδα στο τελείωμα - τρ. μέτρα **55 μ.**



αλυσίδα / φάσα με σωλήνα βαρίδιο

RIS9

ΚΑΤΑΣΚΕΥΗ 35:

- Βαφή τοίχων σε μαύρο χρώμα **92Τμ.**
 - Βαφή προβολών σε γκρι χρώμα, κωδ. ,84BG 66/028 ζεστό, **30Τμ.**
 - Κλείσιμο με γυψοσανίδα των 2 φεγγιτών, **2,90Τμ.**
 - Ανάγκη εύρεσης 5ΤΜΧ roof μαξιλάρες σε μαύρο χρώμα.
- Έρευνα για χορηγία ή δανεισμός από TIFF
(αποθήκη του MOMus experimental).

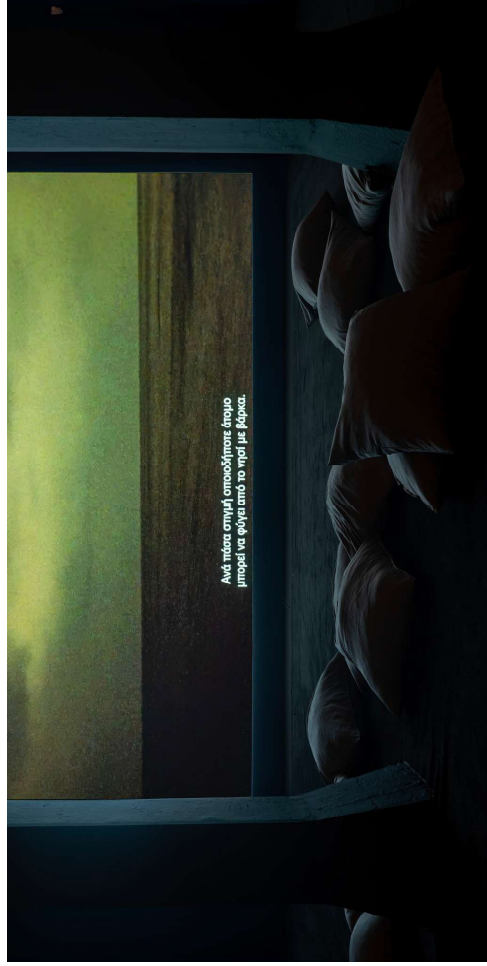

ΚΑΤΑΣΚΕΥΗ 36:

- 1ΤΜΧ (Μ)10μ Χ (Π)0,75μ αναλόγιο/ επιτοίχια προθήκη με κλίση βιδωμένη στον τοίχο (βλ. εικόνα), 5 τμήματα των 2μ μήκος.
- Γυαλί: 7,5τμ.
- 1ΤΜΧ ράφι για γλυπτό, ξύλινη επιφάνεια (Μ)0,50μ Χ (Β)0,25μ, με μεταλλικές γωνίες, βιδωμένο στον τοίχο.

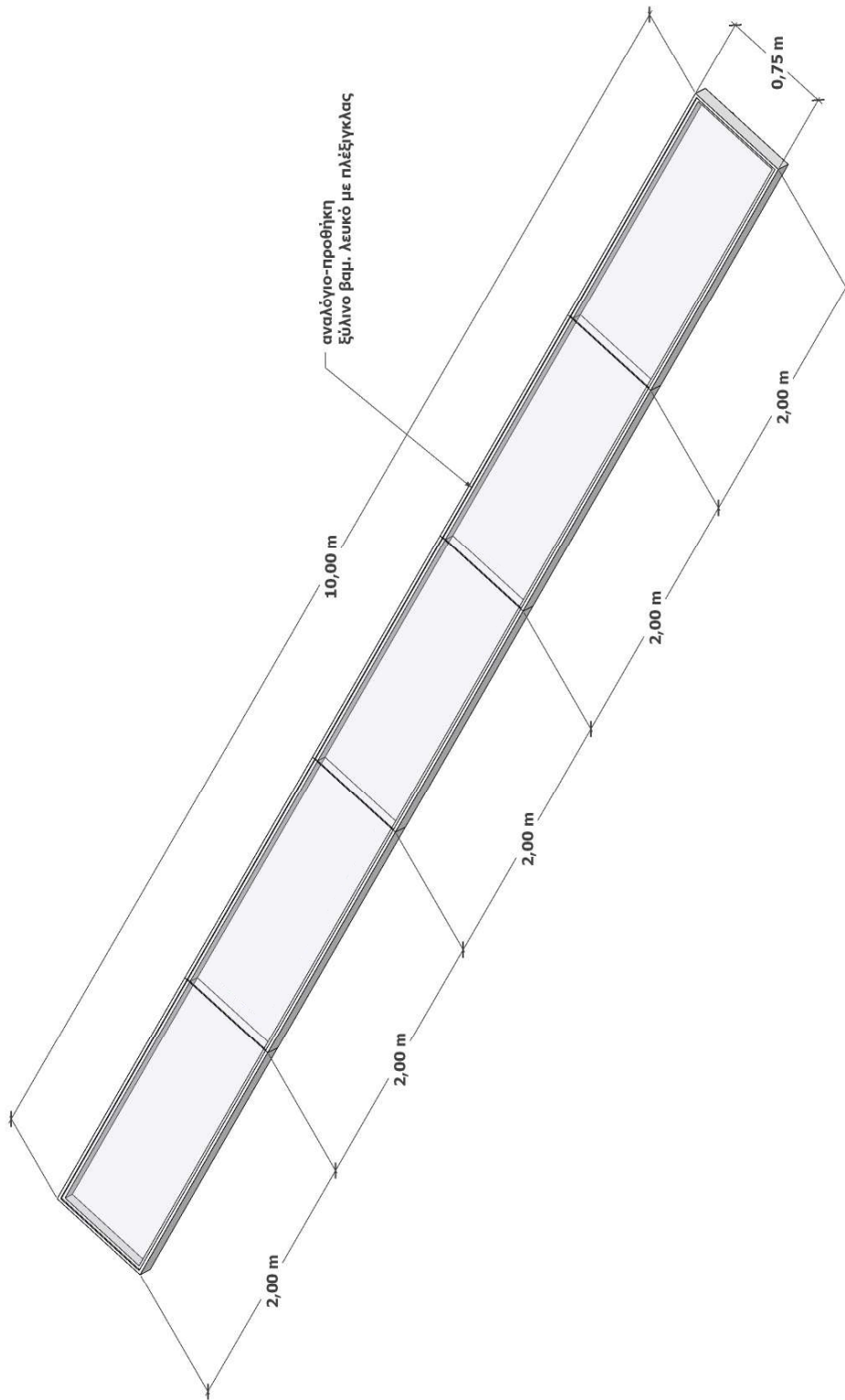

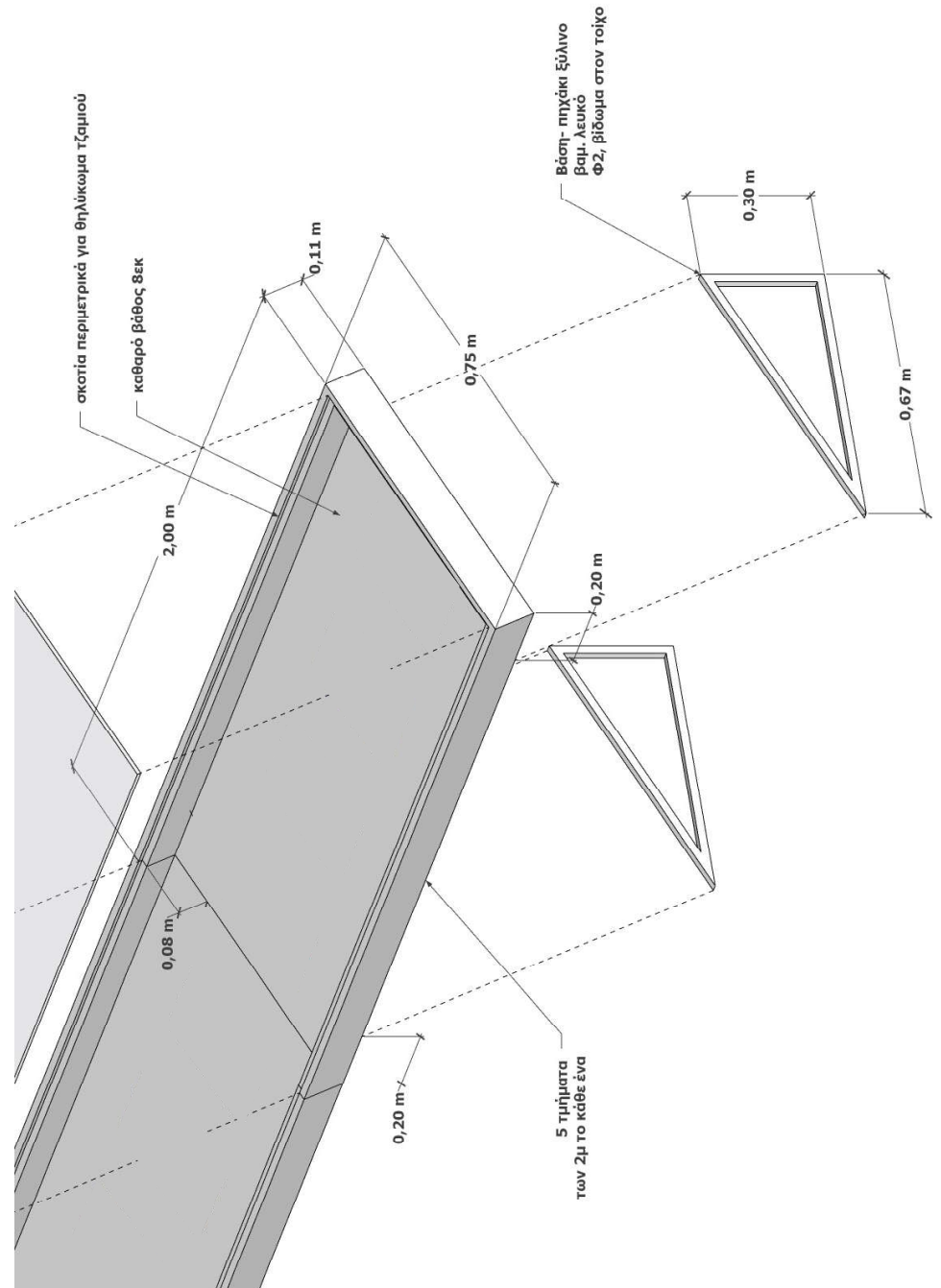
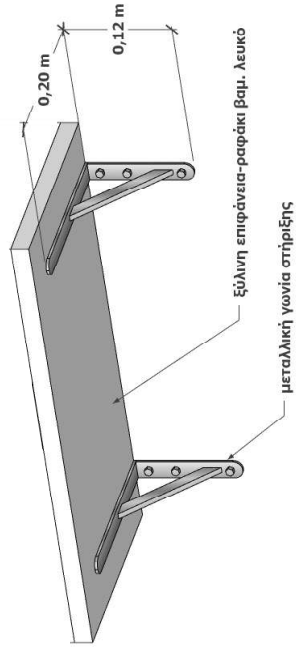

ΚΑΤΑΣΚΕΥΗ 37:

-1ΤΜΧ (Μ)1μ Χ (Π)0,75μ αναλόγιο/ επιτοίχια προθήκη με κλίση βιδωμένη στον τοίχο.

(βλ. σχέδιο)

-Γυαλί: 0,75τμ.

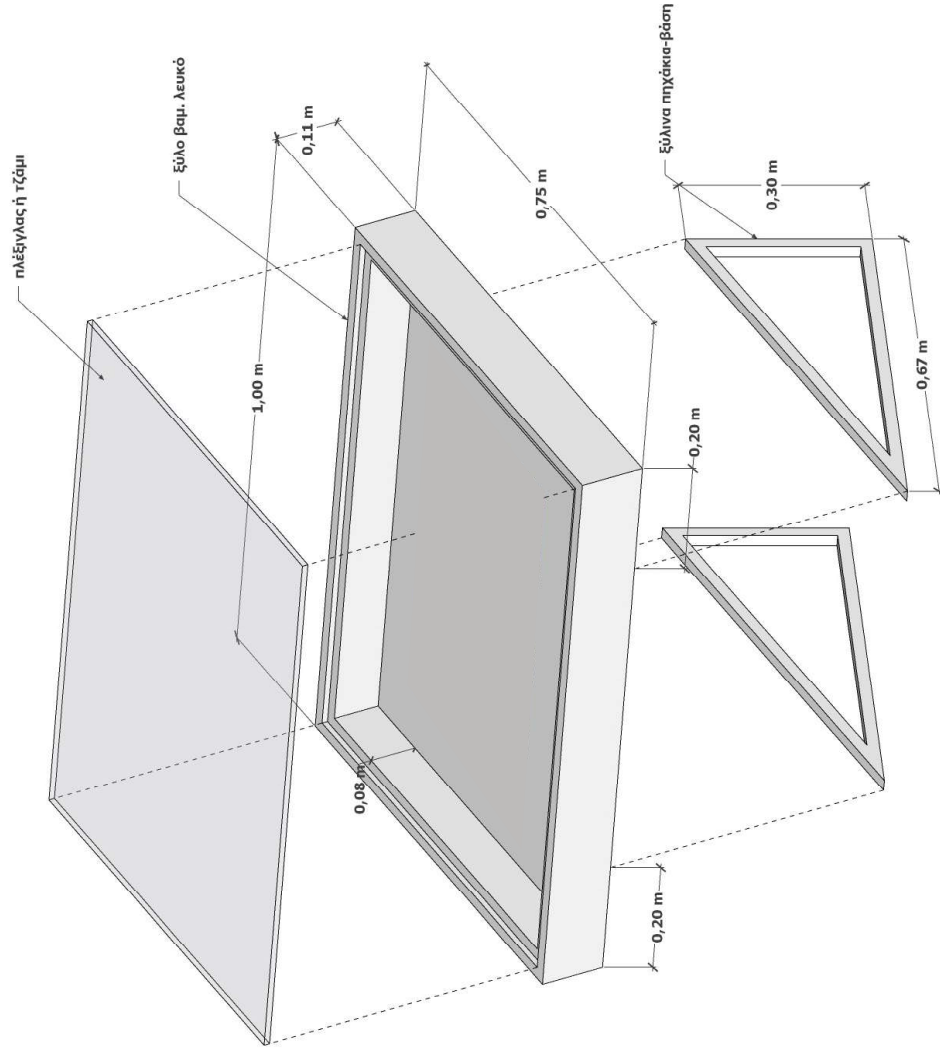

ΚΑΤΑΣΚΕΥΗ 38:

-1ΤΜΧ (Μ)2μ Χ (Π)0,75μ αναλόγιο/ επιποχία προθήκη με κλίση βιδωμένη στον τοίχο (βλ. εικόνα).
 -Γυαλί: 1,50γμ.

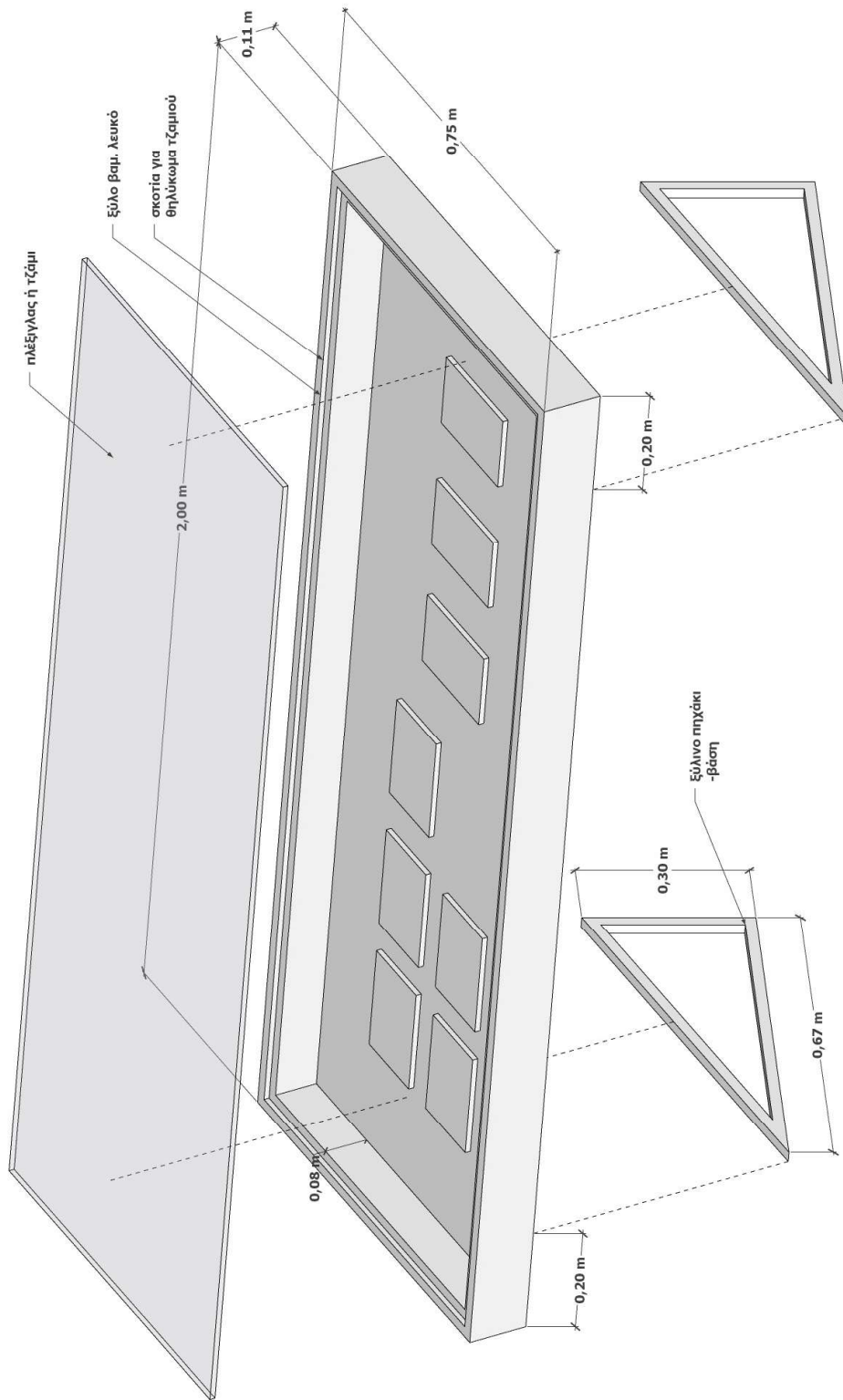

ΚΑΤΑΣΚΕΥΗ 39:

-2ΤΜΧ plinths ξύλο ή γυψοσανίδα βαμμένα λευκά
(Μ)0,70μ X (Π)0,60μ X (Υ)0,90μ.

*Έρευνα στην αποθήκη του MOMus.

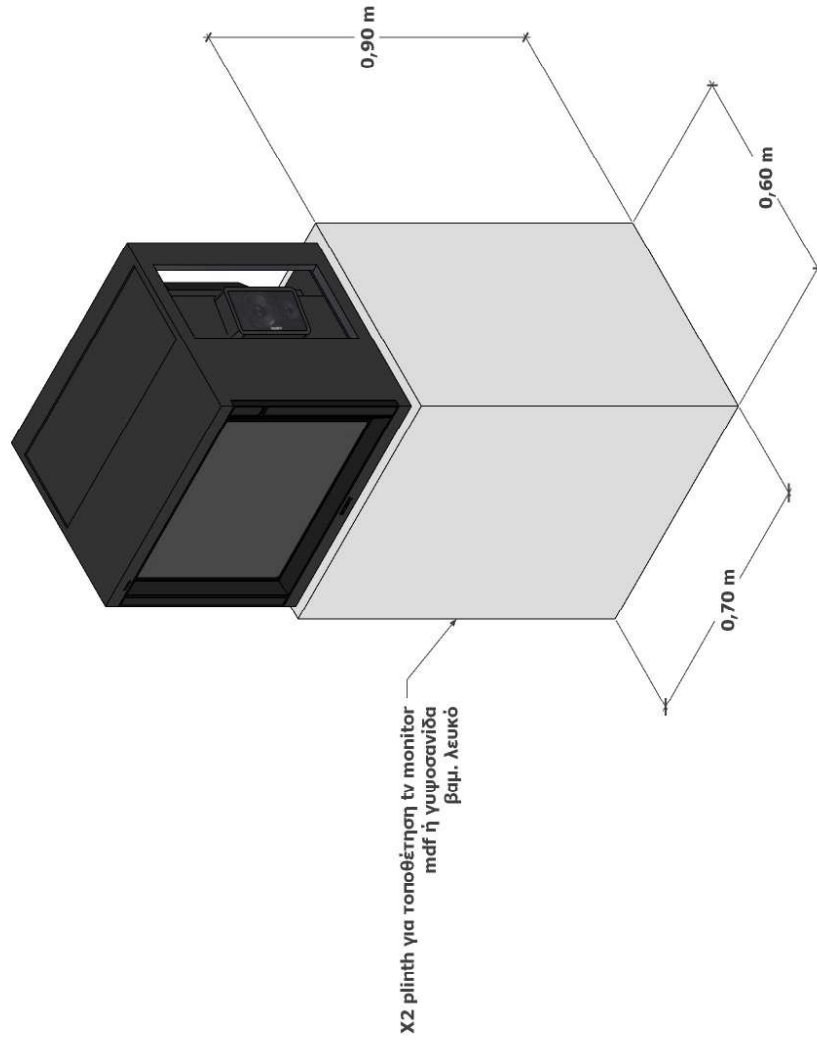

ΚΑΤΑΣΚΕΥΗ 40:

-1ΤΜΧ (Μ)6μ Χ (Υ)0,25μ ράφι/ επιτοίχια προθήκη με κλίση βιδωμένη στον τοίχο (βλ. εικόνα), 3 τμήματα των 2μ μήκος.

-Γυαλί: 1,5Τμ.

-1ΤΜΧ plinth ξύλο ή γυψοσανίδα βαμμένο λευκό (Μ)0,50μ Χ (Π)0,50μ Χ (Υ)0,50μ.

*Έρευνα στην αποθήκη του MOMUS.

- Ανάγκη εύρεσης ξύλινης βιτρίνας.

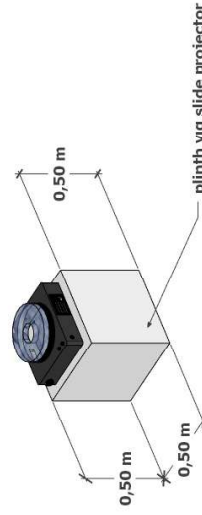
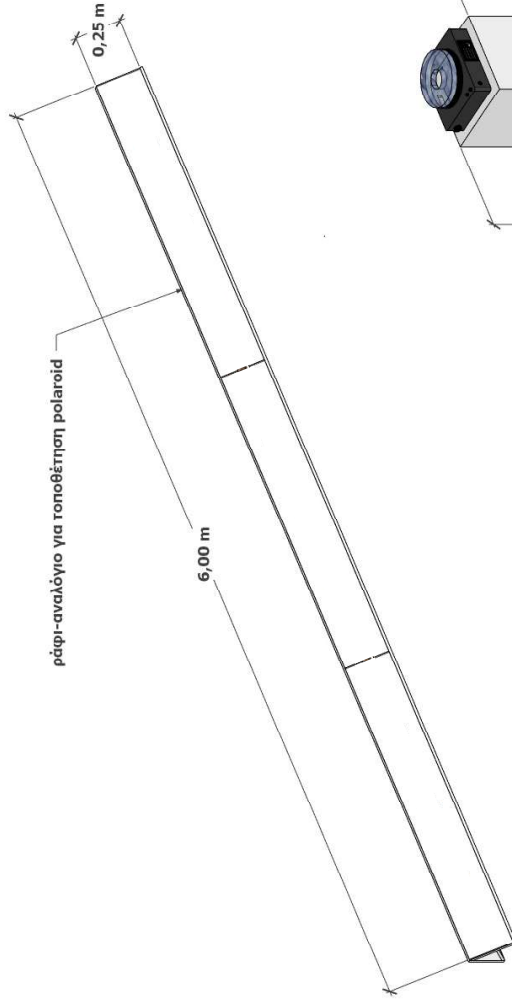
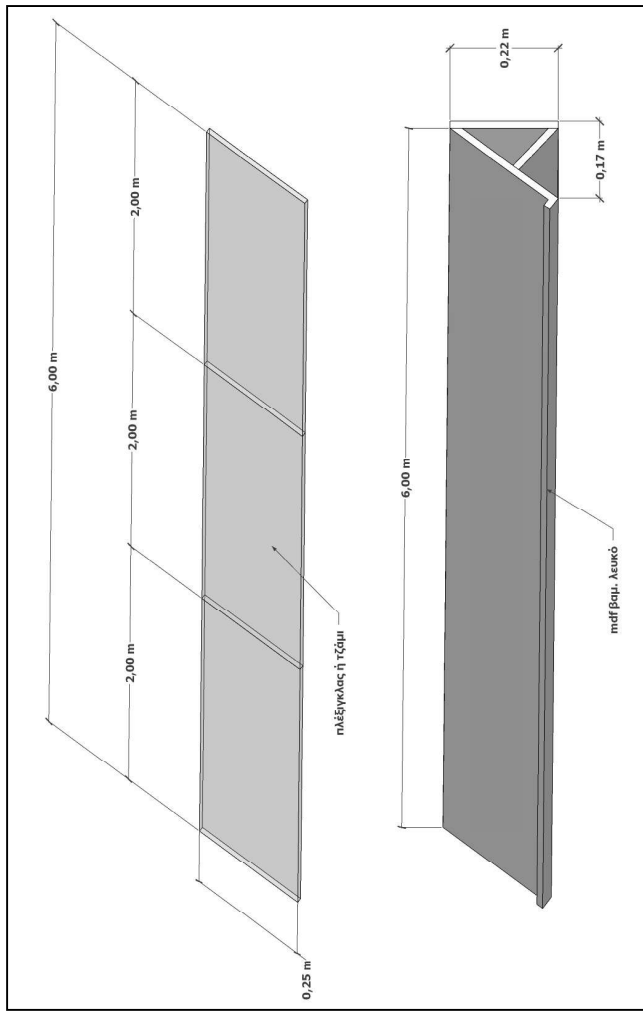



Αναζήτηση επίπλου για νοίκιο ή παροχή (εικόνα αναφοράς).

ΚΑΤΑΣΚΕΥΗ 41:

- Εργασία αφισκόλλησης σε έκταση τοίχου **63 τμ.**
- Κατασκευή βάσης τηλεόρασης :
χρήση φυάλων οξυγόνου (14ΤΜΧ), διάμετρος **0,225μ.**, (Μ)0,89μ.,
χρηγία από Aegean,
- 4X** ιμάντες μαύροι των **3μ.**
- μεταλλική βάση στήριξης οθόνης διαστάσεις σύμφωνα με το μοντέλο
τηλεόρασης.
(βλ. σχέδιο)

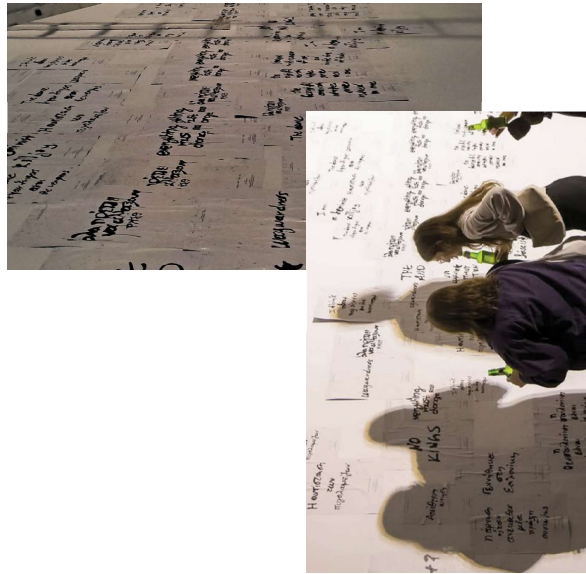
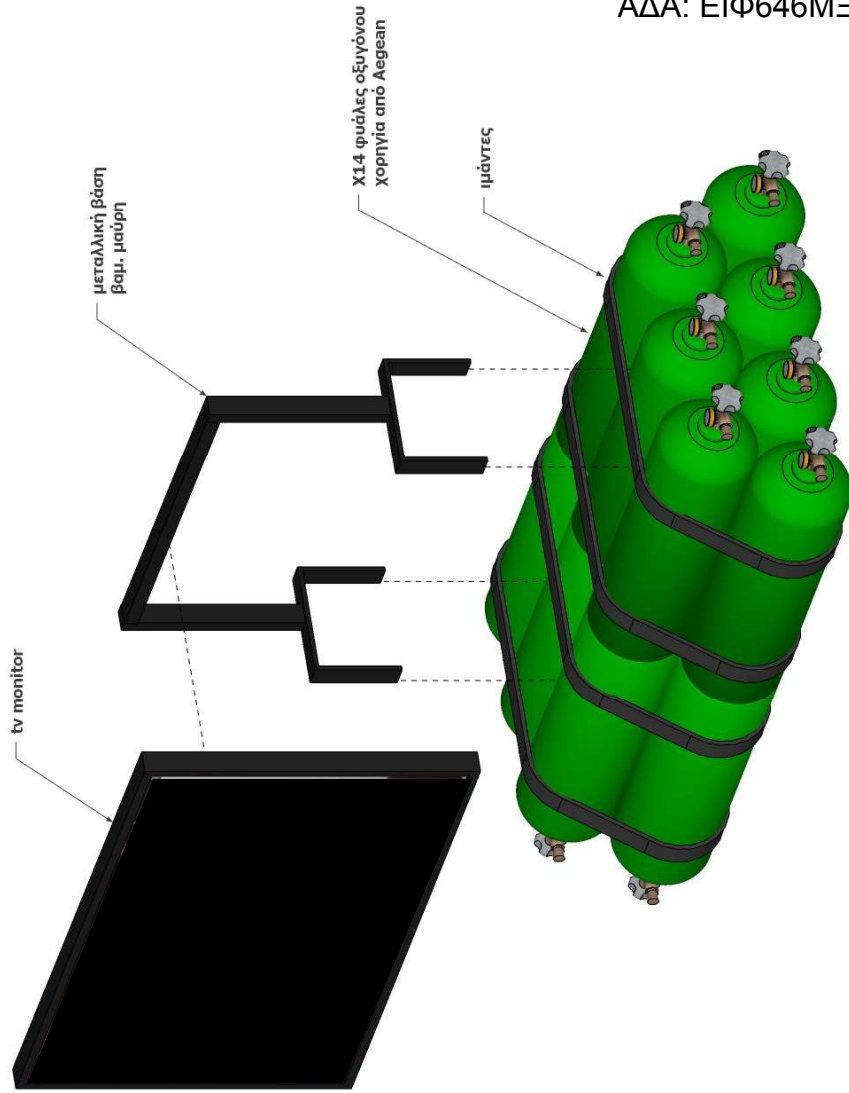

ΚΑΤΑΣΚΕΥΕΣ 42:

Υπάρχοντα έπιπλα στις αποθήκες του MOMUS:

- 1ΤΜΧ τραπέζι - προθήκη ξύλινη λευκή (Μ)2,5μ Χ (Π)0,8μ Χ (Υ)0,86μ με τζάμι υπάρχει ήδη στο MOMUS - Σύγχρονης τέχνης.
- 5ΤΜΧ αναλόγιο με plexiglass προθήκη από ξύλο βαμμένα λευκά (Μ)0,88μ Χ (Π)0,64μ Χ (Υ)κλίση)0,24μ, υπάρχει ήδη στο momus η ξύλινη κατασκευή- μονή Λαζαριστιών.
- 3ΤΜΧ καθίσματα κύβοι roof γκρι (Μ)0,5μ Χ (Π)0,5μ Χ (Υ)0,5μ, υπάρχουν ήδη στην αποθήκη της ΔΕΘ.
- εκτύπωση σε δίκτυο σκαλωσιάς, (Μ)5,1 Χ (Υ)4,4μ , 22,5 τμ, υπολογισμένο στο τεύχος των γραφιστικών.

*σημείωση : έλεγχος από το μουσείο για την κατάσταση των υπάρχόντων αντικειμένων ξανά τον Απρίλιο, καθώς και επαναβαφή τους εάν χρειάζεται.

-Κατασκευή πλέξιγκλας/ τζάμι: 1ΤΜΧ (Μ)3,5μ Χ (Π)0,6μ Χ (Υ)0,05μ = 2,5 τ.μ
1ΤΜΧ (Μ)0,86μ Χ (Π)0,6μ Χ (Υ)0,05μ = 0,7 τ.μ

-Κατασκευή οθόνης προβολής για την κάλυψη του κενού δαπέδου / μπαλκόνι : 1ΤΜΧ (Μ)3,8μ Χ (Π)3,8μ
ύφασμα προβολής καραβάπανο ή ύφασμα τύπου banner matt= 14,4 τμ.
τέντωμα στις 4 πλευρές με ξύλο (βλ. σχέδιο)
δέσιμο στα κάνκελα με εντατήρα ή tire up σε κάθε πλευρά

-Κρέμαση βιβλίων στα κάνκελα του μπαλκονιού με συματσόχοινο, 15 βιβλία.

-Βαφή προβολών σε γκρι χρώμα, κωδ., 84BG 66/028 ζεστό, 3,5τμ.

- Αποστάτες-γαντζάκια για στήριξη βιβλίων στον τοίχο (χ12).

-Autopole (διπλός) στήριξης tv monitor, 5μ ύψος, μαύρου χρώματος (μεταλλική ιδιοκατασκευή σε απομίμηση των Manifrotto Autopole ή έρευνα άλλης μάρκας για το επιθυμητό ύψος).

https://www.bhphotovideo.com/c/product/1031460-REG/manifrotto_two_032b_autopoles_kit.html

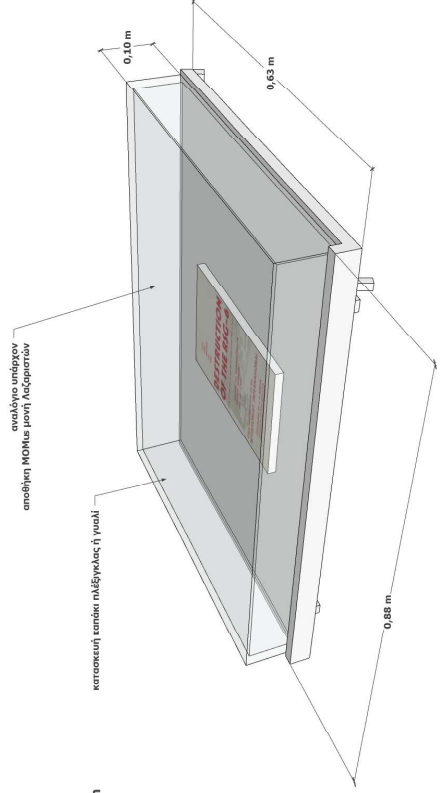
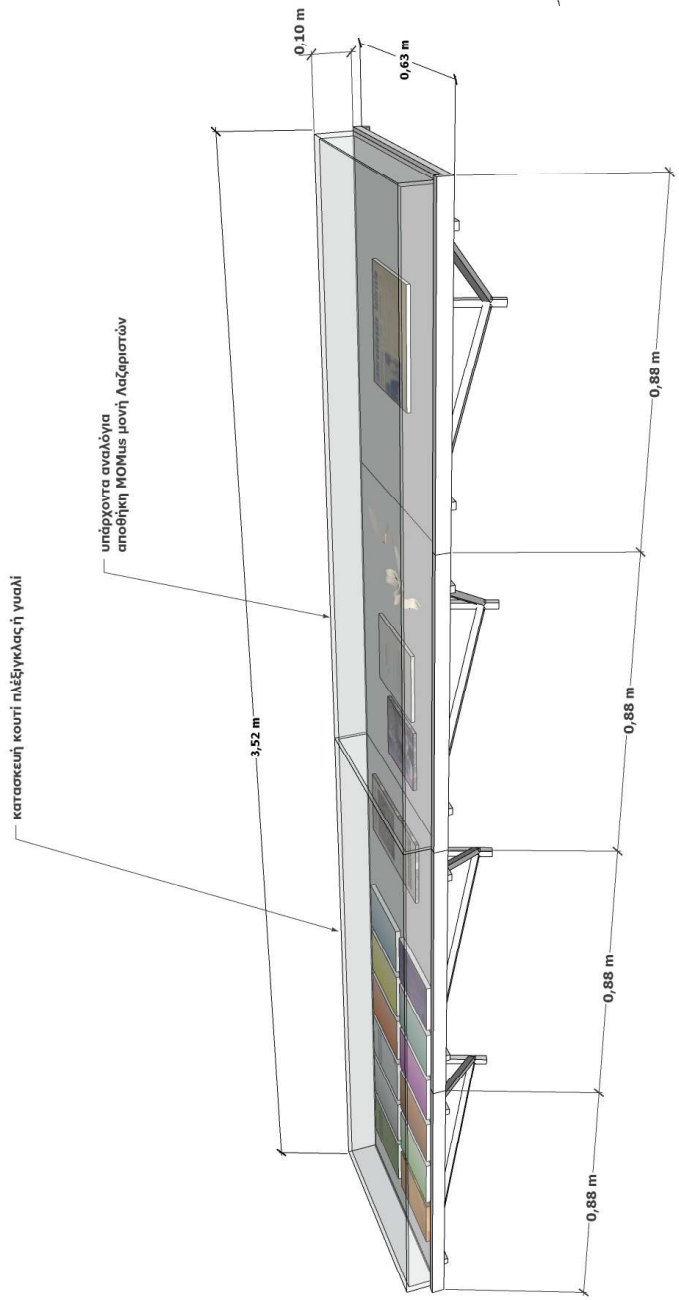

χρήση υπάρχοντος αναλογίου

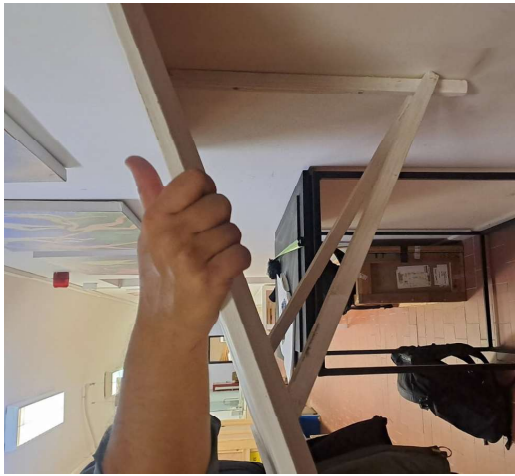



στήριξη βιβλίου σε τοίχο

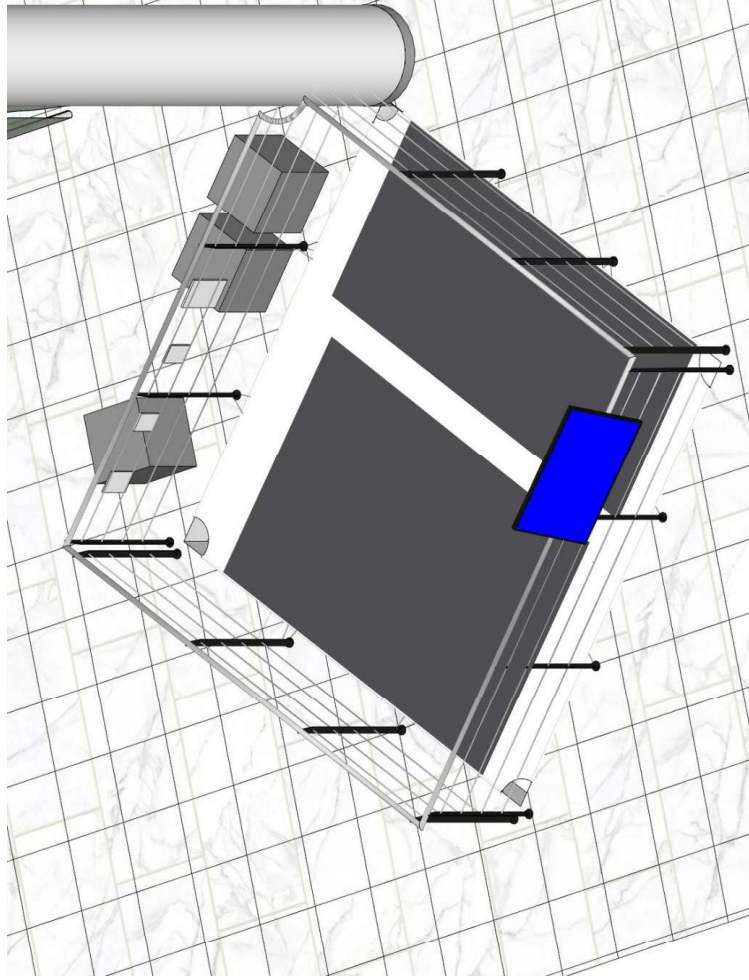

οριζόντια οθόνη προβολής

ΑΔΑ: ΕΙΦ646ΜΞ1Β-ΗΘ6



Model	Measurements (in.)						Weight (lbs.)
	B	A	D	E	F	G	
61-7	0.26	1.66	0.25	4.02	2.01	2.99	1.37

61 - Flange X 2

Autopole

ΚΑΤΑΣΚΕΥΗ 43:

- Οδηγός κουρτίνας απλός 5μ.
- Κουρτίνα λευκή τύπου latex, πλαστική αδιάφανη: (Μ)8,5μ και (Υ) 3,60μ.
ή σσημί χρώμα δεύτερη επιλογή.
- Βαφή προβολής σε γκρι χρώμα, κωδ., 84BG 66/028 ζεστό, 3,5ημ.



ΑΔΑ: ΕΙΦ646ΜΕ1Β-ΗΘ6

ΚΑΤΑΣΚΕΥΗ 44:

--Ξύλινη κατασκευή από καθρόνια, για την εγκατάσταση στον κυκλικό χώρο του ισόγειου:

Μέτρα Ξυλείας:

Καθρόνια διατομής,

Φ 2.5 X 4.5: 120 μέτρα

Φ 3.5 X 4.5: 320 μέτρα

Φ 4.5 X 4.5: 42 μέτρα

Κόντρα πλακέ θαλάσσης (σημύδα λευκή),

πάχος 0.9: 25 τ. μέτρα

πάχος 1.6: 6,5 τ. μέτρα

ΚΑΤΑΣΚΕΥΗ 45:

- χρήση 21 αεροπορικών καθισμάτων, χορηγίας aegaeon, για την δημιουργία συνθηκών περιοχών χαλάρωσης (υπάρχουσα κατάσταση σε τριάδες, X7 τριάδες).

**βάση στήριξης στο πάτωμα ανά τριάδα (με αποστάτες αριστερά-δεξιά για την αποφυγή τρυπήματος δαπέδου)
+βαφή με σπρέι/χρώμα κίμωνας λευκό**

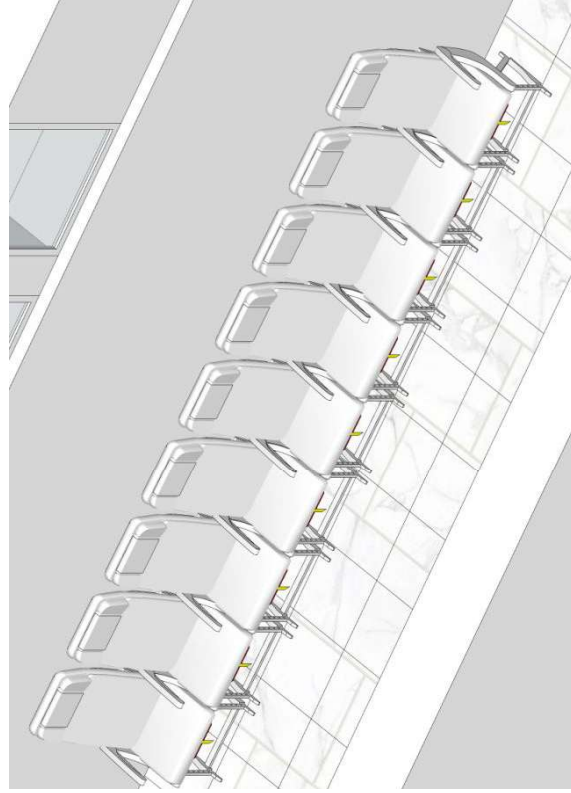

ΑΔΑ: ΕΙΦ646ΜΞ1Β-ΗΘ6

ΠΑΡΑΡΤΗΜΑ ΣΧΕΔΙΩΝ ΚΑΤΑΣΚΕΥΩΝ