



**ΕΛΛΗΝΙΚΗ ΔΗΜΟΚΡΑΤΙΑ  
ΥΠΟΥΡΓΕΙΟ ΠΟΛΙΤΙΣΜΟΥ  
ΓΕΝΙΚΗ ΓΡΑΜΜΑΤΕΙΑ ΣΥΓΧΡΟΝΟΥ ΠΟΛΙΤΙΣΜΟΥ  
ΓΕΝΙΚΗ ΔΙΕΥΘΥΝΣΗ ΣΥΓΧΡΟΝΟΥ ΠΟΛΙΤΙΣΜΟΥ  
ΔΙΕΥΘΥΝΣΗ ΠΑΡΑΣΤΑΤΙΚΩΝ ΤΕΧΝΩΝ &  
ΚΙΝΗΜΑΤΟΓΡΑΦΟΥ**

Ταχ. Διεύθυνση: Πλ. Καρύτση 10, 105 61

Πληροφορίες: Ε. Ιακωβίδου

Τηλ.: 210 8253611

Email: [dptk@culture.gr](mailto:dptk@culture.gr)

## **ΔΙΑΚΗΡΥΞΗ ΑΡ. 01/2026**

### **ΗΛΕΚΤΡΟΝΙΚΟΥ ΔΙΑΓΩΝΙΣΜΟΥ ΜΕ ΑΝΟΙΚΤΗ ΔΙΑΔΙΚΑΣΙΑ**

#### **ΑΝΩ ΤΩΝ ΟΡΙΩΝ**

για την

**«Προμήθεια εξοπλισμού συστημάτων πληροφορικής και επικοινωνιών,  
συστημάτων ήχου- εικόνας και επίπλων γραφείου για την κάλυψη αναγκών του  
κτιρίου ΑΚΡΟΠΟΛ»**

**με εκτιμώμενη αξία:**

**2.096.000,00 ευρώ μη συμπεριλαμβανομένου Φ.Π.Α.**

**2.599.040,00 ευρώ συμπεριλαμβανομένου Φ.Π.Α. 24%**

**Κριτήριο Ανάθεσης : η πλέον συμφέρουσα από οικονομική άποψη προσφορά  
βάσει βέλτιστης σχέσης ποιότητας – τιμής**

**Καταληκτική Ημερομηνία Υποβολής Προσφορών: 07/05/2026**

**Ημερομηνία Διενέργειας Διαγωνισμού : 07/05/2026**

## Περιεχόμενα

<b>ΠΕΡΙΕΧΟΜΕΝΑ.....</b>	<b>2</b>
<b>1. ΑΝΑΘΕΤΟΥΣΑ ΑΡΧΗ ΚΑΙ ΑΝΤΙΚΕΙΜΕΝΟ ΣΥΜΒΑΣΗΣ.....</b>	<b>4</b>
1.1 ΣΤΟΙΧΕΙΑ ΑΝΑΘΕΤΟΥΣΑΣ ΑΡΧΗΣ.....	4
1.2 ΣΤΟΙΧΕΙΑ ΔΙΑΔΙΚΑΣΙΑΣ-ΧΡΗΜΑΤΟΔΟΤΗΣΗ.....	4
1.3 ΣΥΝΟΠΤΙΚΗ ΠΕΡΙΓΡΑΦΗ ΦΥΣΙΚΟΥ ΚΑΙ ΟΙΚΟΝΟΜΙΚΟΥ ΑΝΤΙΚΕΙΜΕΝΟΥ ΤΗΣ ΣΥΜΒΑΣΗΣ.....	5
1.4 ΘΕΣΜΙΚΟ ΠΛΑΪΣΙΟ.....	6
1.5 ΠΡΟΘΕΣΜΙΑ ΠΑΡΑΛΑΒΗΣ ΠΡΟΣΦΟΡΩΝ ΚΑΙ ΔΙΕΝΕΡΓΕΙΑ ΔΙΑΓΩΝΙΣΜΟΥ.....	9
1.6 ΔΗΜΟΣΙΟΤΗΤΑ.....	9
1.7 ΑΡΧΕΣ ΕΦΑΡΜΟΖΟΜΕΝΕΣ ΣΤΗ ΔΙΑΔΙΚΑΣΙΑ ΣΥΝΑΨΗΣ.....	10
<b>2. ΓΕΝΙΚΟΙ ΚΑΙ ΕΙΔΙΚΟΙ ΟΡΟΙ ΣΥΜΜΕΤΟΧΗΣ.....</b>	<b>11</b>
2.1 ΓΕΝΙΚΕΣ ΠΛΗΡΟΦΟΡΙΕΣ.....	11
2.1.1 Έγγραφα της σύμβασης.....	11
2.1.2 Επικοινωνία - Πρόσβαση στα έγγραφα της Σύμβασης.....	11
2.1.3 Παροχή Διευκρινίσεων.....	11
2.1.4 Γλώσσα.....	12
2.1.5 Εγγυήσεις.....	12
2.1.6 Προστασία Προσωπικών Δεδομένων.....	13
2.2 ΔΙΚΑΙΩΜΑ ΣΥΜΜΕΤΟΧΗΣ - ΚΡΙΤΗΡΙΑ ΠΟΙΟΤΙΚΗΣ ΕΠΙΛΟΓΗΣ.....	13
2.2.1 Δικαίωμα συμμετοχής.....	13
2.2.2 Εγγύηση συμμετοχής.....	14
2.2.3 Λόγοι αποκλεισμού.....	15
2.2.3.1 Όταν υπάρχει σε βάρος του αμετάκλητη καταδικαστική απόφαση για ένα από τα ακόλουθα εγκλήματα:.....	15
2.2.4 Καταλληλότητα άσκησης επαγγελματικής δραστηριότητας.....	20
2.2.5 Οικονομική και χρηματοοικονομική επάρκεια.....	21
2.2.6 Τεχνική και επαγγελματική ικανότητα.....	21
2.2.7 Πρότυπα διασφάλισης ποιότητας και πρότυπα περιβαλλοντικής διαχείρισης.....	23
2.2.8 Στήριξη στην ικανότητα τρίτων – Υπεργολαβία.....	24
2.2.9 Κανόνες απόδειξης ποιοτικής επιλογής.....	25
2.2.9.1 Προκαταρκτική απόδειξη κατά την υποβολή προσφορών.....	25
2.2.9.2 Αποδεικτικά μέσα.....	27
2.3 ΚΡΙΤΗΡΙΑ ΑΝΑΘΕΣΗΣ.....	36
2.3.1 Κριτήριο ανάθεσης.....	36
2.3.2 Βαθμολόγηση και κατάταξη προσφορών.....	38
2.4 ΚΑΤΑΡΤΙΣΗ - ΠΕΡΙΕΧΟΜΕΝΟ ΠΡΟΣΦΟΡΩΝ.....	39
2.4.1 Γενικοί όροι υποβολής προσφορών.....	39
2.4.2 Χρόνος και Τρόπος υποβολής προσφορών.....	40
2.4.3 Περιεχόμενα Φακέλου «Δικαιολογητικά Συμμετοχής- Τεχνική Προσφορά».....	42
2.4.3.1 Δικαιολογητικά Συμμετοχής.....	42
2.4.3.2 Τεχνική Προσφορά.....	43
2.4.4 Περιεχόμενα Φακέλου «Οικονομική Προσφορά» / Τρόπος σύνταξης και υποβολής οικονομικών προσφορών.....	44
2.4.5 Χρόνος ισχύος των προσφορών.....	44
2.4.6 Λόγοι απόρριψης προσφορών.....	44
<b>3. ΔΙΕΝΕΡΓΕΙΑ ΔΙΑΔΙΚΑΣΙΑΣ - ΑΞΙΟΛΟΓΗΣΗ ΠΡΟΣΦΟΡΩΝ.....</b>	<b>46</b>
3.1 ΑΠΟΣΦΡΑΓΙΣΗ ΚΑΙ ΑΞΙΟΛΟΓΗΣΗ ΠΡΟΣΦΟΡΩΝ.....	46
3.2 ΠΡΟΣΚΛΗΣΗ ΥΠΟΒΟΛΗΣ ΔΙΚΑΙΟΛΟΓΗΤΙΚΩΝ ΠΡΟΣΩΡΙΝΟΥ ΑΝΑΔΟΧΟΥ - ΔΙΚΑΙΟΛΟΓΗΤΙΚΑ ΠΡΟΣΩΡΙΝΟΥ ΑΝΑΔΟΧΟΥ.....	48
3.3 ΚΑΤΑΚΥΡΩΣΗ - ΣΥΝΑΨΗ ΣΥΜΒΑΣΗΣ.....	50
3.4 ΠΡΟΔΙΚΑΣΤΙΚΕΣ ΠΡΟΣΦΥΓΕΣ - ΠΡΟΣΩΡΙΝΗ ΚΑΙ ΟΡΙΣΤΙΚΗ ΔΙΚΑΣΤΙΚΗ ΠΡΟΣΤΑΣΙΑ.....	51
3.5 ΜΑΤΑΪΩΣΗ ΔΙΑΔΙΚΑΣΙΑΣ.....	55
<b>4. ΟΡΟΙ ΕΚΤΕΛΕΣΗΣ ΤΗΣ ΣΥΜΒΑΣΗΣ.....</b>	<b>57</b>
4.1 ΕΓΓΥΗΣΕΙΣ (ΚΑΛΗΣ ΕΚΤΕΛΕΣΗΣ, ΠΡΟΚΑΤΑΒΟΛΗΣ, ΚΑΛΗΣ ΛΕΙΤΟΥΡΓΙΑΣ).....	57
4.2 ΣΥΜΒΑΤΙΚΟ ΠΛΑΪΣΙΟ - ΕΦΑΡΜΟΣΤΕΑ ΝΟΜΟΘΕΣΙΑ.....	58
4.3 ΟΡΟΙ ΕΚΤΕΛΕΣΗΣ ΤΗΣ ΣΥΜΒΑΣΗΣ.....	58

4.4	ΥΠΕΡΓΟΛΑΒΙΑ .....	60
4.5	ΤΡΟΠΟΠΟΙΗΣΗ ΣΥΜΒΑΣΗΣ ΚΑΤΑ ΤΗ ΔΙΑΡΚΕΙΑ ΤΗΣ .....	60
4.6	ΔΙΚΑΙΩΜΑ ΜΟΝΟΜΕΡΟΥΣ ΛΥΣΗΣ ΤΗΣ ΣΥΜΒΑΣΗΣ .....	61
<b>5.</b>	<b>ΕΙΔΙΚΟΙ ΟΡΟΙ ΕΚΤΕΛΕΣΗΣ ΤΗΣ ΣΥΜΒΑΣΗΣ .....</b>	<b>62</b>
5.1	ΤΡΟΠΟΣ ΠΛΗΡΩΜΗΣ .....	62
5.2	ΚΗΡΥΞΗ ΟΙΚΟΝΟΜΙΚΟΥ ΦΟΡΕΑ ΕΚΠΤΩΤΟΥ - ΚΥΡΩΣΕΙΣ .....	63
5.3	ΔΙΟΙΚΗΤΙΚΕΣ ΠΡΟΣΦΥΓΕΣ ΚΑΤΑ ΤΗ ΔΙΑΔΙΚΑΣΙΑ ΕΚΤΕΛΕΣΗΣ ΤΩΝ ΣΥΜΒΑΣΕΩΝ .....	65
5.4	ΔΙΚΑΣΤΙΚΗ ΕΠΙΛΥΣΗ ΔΙΑΦΟΡΩΝ .....	65
<b>6.</b>	<b>ΧΡΟΝΟΣ ΚΑΙ ΤΡΟΠΟΣ ΕΚΤΕΛΕΣΗΣ .....</b>	<b>66</b>
6.1	ΠΑΡΑΚΟΛΟΥΘΗΣΗ ΤΗΣ ΣΥΜΒΑΣΗΣ .....	66
6.2	ΔΙΑΡΚΕΙΑ ΣΥΜΒΑΣΗΣ .....	66
6.3	ΠΑΡΑΛΑΒΗ ΤΟΥ ΑΝΤΙΚΕΙΜΕΝΟΥ ΤΗΣ ΣΥΜΒΑΣΗΣ .....	66
6.4	ΑΠΟΡΡΙΨΗ ΠΑΡΑΔΟΤΕΩΝ – ΑΝΤΙΚΑΤΑΣΤΑΣΗ .....	67
6.5	ΑΝΑΠΡΟΣΑΡΜΟΓΗ ΤΙΜΗΣ .....	68
6.6	ΕΓΓΥΗΜΕΝΗ ΛΕΙΤΟΥΡΓΙΑ ΠΡΟΜΗΘΕΙΑΣ .....	68
<b>ΠΑΡΑΡΤΗΜΑΤΑ .....</b>	<b>69</b>	
ΠΑΡΑΡΤΗΜΑ Ι – ΑΝΑΛΥΤΙΚΗ ΠΕΡΙΓΡΑΦΗ ΦΥΣΙΚΟΥ ΚΑΙ ΟΙΚΟΝΟΜΙΚΟΥ ΑΝΤΙΚΕΙΜΕΝΟΥ ΤΗΣ ΣΥΜΒΑΣΗΣ .....	69	
ΠΑΡΑΡΤΗΜΑ ΙΙ – ΠΙΝΑΚΕΣ ΣΥΜΜΟΡΦΩΣΗΣ – ΤΕΧΝΙΚΕΣ ΠΡΟΔΙΑΓΡΑΦΕΣ – ΑΠΑΙΤΗΣΕΙΣ ΤΗΣ ΑΝΑΘΕΤΟΥΣΑΣ ΑΡΧΗΣ .....	88	
ΠΑΡΑΡΤΗΜΑ ΙΙΙ – ΕΕΕΣ (ΠΡΟΣΑΡΜΟΣΜΕΝΟ ΑΠΟ ΤΗΝ ΑΝΑΘΕΤΟΥΣΑ ΑΡΧΗ) - .....	251	
ΠΑΡΑΡΤΗΜΑ ΙV – ΥΠΟΔΕΙΓΜΑ ΒΙΟΓΡΑΦΙΚΟΥ ΣΗΜΕΙΩΜΑΤΟΣ .....	252	
ΠΑΡΑΡΤΗΜΑ V – ΥΠΟΔΕΙΓΜΑ ΤΕΧΝΙΚΗΣ ΠΡΟΣΦΟΡΑΣ (ΠΡΟΣΑΡΜΟΣΜΕΝΟ ΑΠΟ ΤΗΝ ΑΝΑΘΕΤΟΥΣΑ ΑΡΧΗ) .....	254	
ΠΑΡΑΡΤΗΜΑ VI – ΥΠΟΔΕΙΓΜΑ ΟΙΚΟΝΟΜΙΚΗΣ ΠΡΟΣΦΟΡΑΣ .....	<b>ERROR! BOOKMARK NOT DEFINED.</b>	
ΠΑΡΑΡΤΗΜΑ VII – ΥΠΟΔΕΙΓΜΑΤΑ ΕΓΓΥΗΤΙΚΩΝ ΕΠΙΣΤΟΛΩΝ .....	287	
ΠΑΡΑΡΤΗΜΑ VIII – Υ.Δ. ΠΕΡΙ ΜΗ ΡΩΣΙΚΗΣ ΕΜΠΛΟΚΗΣ .....	290	
ΠΑΡΑΡΤΗΜΑ Χ – ΣΧΕΔΙΑ ΕΠΙΠΛΩΝ (ΚΙΝΗΤΩΝ ΚΑΙ ΦΩΤΙΣΤΙΚΩΝ) .....	291	

## 1. ΑΝΑΘΕΤΟΥΣΑ ΑΡΧΗ ΚΑΙ ΑΝΤΙΚΕΙΜΕΝΟ ΣΥΜΒΑΣΗΣ

### 1.1 Στοιχεία Αναθέτουσας Αρχής

Επωνυμία	Υπουργείο Πολιτισμού, Γενική Γραμματεία Σύγχρονου Πολιτισμού, Διεύθυνση Παραστατικών Τεχνών και Κινηματογράφου
Αριθμός Φορολογικού Μητρώου (Α.Φ.Μ.)	090283815
Κωδικός Αναθέτουσας Αρχής για την ηλεκτρονική τιμολόγηση	1022.0000000000.0020
Ταχυδρομική διεύθυνση	Πλ. Καρύτση 10
Πόλη	Αθήνα
Ταχυδρομικός Κωδικός	10561
Χώρα	Ελλάδα
Κωδικός NUTS	EL303
Τηλέφωνο	210-8253611
Ηλεκτρονικό Ταχυδρομείο (e-mail)	<a href="mailto:dptk@culture.gr">dptk@culture.gr</a>
Αρμόδιος για πληροφορίες	Έφη Ιακωβίδου
Γενική Διεύθυνση στο διαδίκτυο (URL)	<a href="http://www.culture.gr">www.culture.gr</a>
Διεύθυνση του προφίλ αγοραστή στο διαδίκτυο (URL)	<a href="http://www.culture.gr">www.culture.gr</a>

#### Είδος Αναθέτουσας Αρχής

Η Αναθέτουσα Αρχή είναι είναι Υπουργείο και ανήκει στην Κεντρική Κυβέρνηση.

#### Κύρια δραστηριότητα Α.Α.

Η κύρια δραστηριότητα της Αναθέτουσας Αρχής είναι ο Πολιτισμός.

#### Στοιχεία Επικοινωνίας

- Τα έγγραφα της σύμβασης είναι διαθέσιμα για ελεύθερη, πλήρη, άμεση & δωρεάν ηλεκτρονική πρόσβαση στην διεύθυνση (URL): μέσω της διαδικτυακής πύλης [www.promitheus.gov.gr](http://www.promitheus.gov.gr) του Ε.Σ.Η.ΔΗ.Σ. και μέσω της διαδικτυακής πύλης της Αναθέτουσας Αρχής [www.tap.gr](http://www.tap.gr).
- Κάθε είδους επικοινωνία και ανταλλαγή πληροφοριών πραγματοποιείται μέσω της διαδικτυακής πύλης [www.promitheus.gov.gr](http://www.promitheus.gov.gr) του Ε.Σ.Η.ΔΗ.Σ.
- Περαιτέρω πληροφορίες είναι διαθέσιμες από: την προαναφερθείσα Γενική Διεύθυνση στο διαδίκτυο (URL): <http://www.culture.gr>

### 1.2 Στοιχεία Διαδικασίας-Χρηματοδότηση

#### Είδος διαδικασίας

Ο διαγωνισμός θα διεξαχθεί με την ανοικτή διαδικασία του άρθρου 27 του ν. 4412/16.

#### Χρηματοδότηση της σύμβασης

Η δαπάνη για την εν λόγω σύμβαση θα βαρύνει τις πιστώσεις του τακτικού προϋπολογισμού του ΥΠΠΟ, ειδικός φορέας 1022.205.00.000.00, ΑΛΕ 3120301001 «Αγορές ηλεκτρονικών υπολογιστών και συναφούς εξοπλισμού», ΑΛΕ 3120989001 «Αγορές λοιπών μηχανημάτων και εξοπλισμού», ΑΛΕ 2420989001 «Έξοδα για λοιπές υπηρεσίες» και ΑΛΕ 3120489001 «Αγορές λοιπών επίπλων», οικονομικού έτους 2026. Για την εν λόγω δαπάνη έχουν εκδοθεί οι υπ' αρ. πρωτ. 102264/19.03.26 (ΑΔΑ: ΨΡΥ746ΝΚΟΤ-5ΩΜ), 121531/19.03.26

(ΑΔΑ: 948Δ46ΝΚΟΤ-ΒΞΔ), 121536/19.03.26 (ΑΔΑ: 97ΖΑ46ΝΚΟΤ-Π1Π) και 121533/19.03.26 (ΑΔΑ:ΨΛΑΤ46ΝΚΟΤ-ΘΓΡ) Αποφάσεις Ανάληψης Υποχρέωσης.

### 1.3 Συνοπτική Περιγραφή φυσικού και οικονομικού αντικειμένου της σύμβασης

Αντικείμενο της σύμβασης είναι η **προμήθεια εξοπλισμού συστημάτων πληροφορικής και επικοινωνιών, συστημάτων ήχου και εικόνας, επίπλων γραφείου για τις ανάγκες της λειτουργίας του κτιρίου ΑΚΡΟΠΟΛ**. Παράλληλα, θα προβλέπεται στη σύμβαση και μία περίοδος δοκιμαστικής λειτουργίας και παροχής συμβουλών/εκπαίδευσης για τον εξοπλισμό, καθότι ενέχει μεγάλη πολυπλοκότητα το σύστημα που πρόκειται να εγκατασταθεί. Η σύμβαση προμηθειών περιλαμβάνει εργασίες τοποθέτησης και εγκατάστασης.

Οι παρεχόμενες υπηρεσίες/τα προς προμήθεια είδη κατατάσσονται στους ακόλουθους κωδικούς του Κοινού Λεξιλογίου δημοσίων συμβάσεων **CPV**:

- 30200000-1 Εξοπλισμός ηλεκτρονικών υπολογιστών και προμήθειες
- 32350000-1: Μέρη εξοπλισμού ήχου και εικόνας
- 39130000-2 Έπιπλα γραφείων
- 72228000-9 Υπηρεσίες παροχής συμβουλών σε θέματα ολοκλήρωσης υλικού πληροφορικής

Η παρούσα σύμβαση περιλαμβάνει τα ακόλουθα **τρία (3) Τμήματα**:

- Τμήμα 1: «Προμήθεια Εξοπλισμού Πληροφορικής και Επικοινωνιών», εκτιμώμενης αξίας **760.000,00 €** πλέον ΦΠΑ **182.400,00 €**
- Τμήμα 2: «Προμήθεια Εξοπλισμού Ήχου και Εικόνας», εκτιμώμενης αξίας **520.000,00 €** πλέον ΦΠΑ **124.800,00 €**
- Τμήμα 3 : «Προμήθεια Εξοπλισμού Επίπλων» εκτιμώμενης αξίας **816.000,00 €** πλέον ΦΠΑ **195.840,00 €**

Τα τμήματα διαχωρίζονται βάσει του προϋπολογισμού και **crn**, ως κάτωθι:

A/A	ΤΜΗΜΑ	CPV	ΠΡΟΫΠΟΛΟΓΙΣΜΟΣ ANA ΕΙΔΟΣ ANEY Φ.Π.Α. (€)	ΠΡΟΫΠΟΛΟΓΙΣΜΟΣ ANEY Φ.Π.Α. (€)	ΦΠΑ 24% (€)	ΠΡΟΫΠΟΛΟΓΙΣΜΟΣ ΜΕ Φ.Π.Α. 24% (€)
1	A. Προμήθεια Εξοπλισμού Πληροφορικής και Επικοινωνιών	30200000-1 Εξοπλισμός ηλεκτρονικών υπολογιστών και προμήθειες	750.000,00	760.000,00	182.400,00	942.400,00
	B. Υπηρεσίες παροχής συμβουλών/εκπαίδευσης για τη λειτουργία του εξοπλισμού	72228000-9 Υπηρεσίες παροχής συμβουλών σε θέματα ολοκλήρωσης υλικού πληροφορικής	10.000,00			
2	A. Προμήθεια Εξοπλισμού Ήχου και Εικόνας	32350000-1 Μέρη εξοπλισμού ήχου και εικόνας	510.000,00	520.000,00	124.800,00	644.800,00
	B. Υπηρεσίες παροχής συμβουλών/εκπαίδευσης για τη λειτουργία του εξοπλισμού	72228000-9 Υπηρεσίες παροχής συμβουλών σε θέματα ολοκλήρωσης υλικού πληροφορικής	10.000,00			
3	Προμήθεια Εξοπλισμού Επίπλων	39130000-2: Έπιπλα γραφείων	816.000,00	816.000,00	195.840,00	1.011.840,00
<b>ΣΥΝΟΛΟ</b>				<b>2.096.000,00</b>	<b>503.040,00</b>	<b>2.599.040,00</b>

Η προσφορά δεν θα πρέπει να υπερβαίνει τον ανωτέρω προϋπολογισμό ανά είδος, σρν και τμήμα.

Προσφορές υποβάλλονται για ολόκληρη την ποσότητα ενός ή περισσότερων τμημάτων ή για το σύνολο των τμημάτων.

Σε περίπτωση υποβολής προσφοράς για περισσότερα του ενός Τμήματα, υποβάλλεται ξεχωριστή προσφορά (ξεχωριστός φάκελος) για κάθε Τμήμα.

Μέγιστος αριθμός Τμημάτων που μπορεί να ανατεθεί σε έναν προσφέροντα: όλα τα τμήματα.

Η εκτιμώμενη αξία της σύμβασης ανέρχεται στο ποσό των 2.096.000,00 ευρώ μη συμπεριλαμβανομένου Φ.Π.Α. 24% (2.599.040,00 ευρώ συμπεριλαμβανομένου Φ.Π.Α.).

Η διάρκεια της σύμβασης ορίζεται σε **τέσσερις (4) μήνες** από την υπογραφή της.

Αναλυτική περιγραφή του φυσικού και οικονομικού αντικειμένου της σύμβασης δίδεται στο ΠΑΡΑΡΤΗΜΑ Ι της παρούσας διακήρυξης.

Η σύμβαση θα ανατεθεί με κριτήριο την πλέον συμφέρουσα από οικονομική άποψη προσφορά, βάσει βέλτιστης σχέσης ποιότητας – τιμής.

#### 1.4 Θεσμικό πλαίσιο

Η ανάθεση και εκτέλεση της σύμβασης διέπονται από την κείμενη νομοθεσία και τις κατ' εξουσιοδότηση αυτής εκδοθείσες κανονιστικές πράξεις, όπως ισχύουν και ιδίως:

- του ν. 4412/2016 (Α' 147) "Δημόσιες Συμβάσεις Έργων, Προμηθειών και Υπηρεσιών (προσαρμογή στις Οδηγίες 2014/24/ΕΕ και 2014/25/ΕΕ)",
- του ν. 5218/2025 «Αναμόρφωση του πλαισίου για την επαγγελματική κατάρτιση υπαλλήλων που χειρίζονται δημόσιες συμβάσεις, του πλαισίου για την προετοιμασία και την ανάθεση δημοσίων συμβάσεων και την έννομη προστασία στον τομέα των δημοσίων συμβάσεων, του πλαισίου εθνικών υποδομών ποιότητας και του πλαισίου ίδρυσης, επέκτασης και εκσυγχρονισμού των μεταποιητικών δραστηριοτήτων στην Περιφέρεια Αττικής και λοιπές διατάξεις» (Α' 125) και ιδίως του Μέρους Β'
- του ν. 4700/2020 (Α' 127) «Ενιαίο κείμενο Δικονομίας για το Ελεγκτικό Συνέδριο, ολοκληρωμένο νομοθετικό πλαίσιο για τον προσυμβατικό έλεγχο, τροποποιήσεις στον Κώδικα Νόμων για το Ελεγκτικό Συνέδριο, διατάξεις για την αποτελεσματική απονομή της δικαιοσύνης και άλλες διατάξεις» και ιδίως των άρθρων 324-337,
- του ν. 4622/2019 (Α' 133) «Επιτελικό Κράτος: οργάνωση, λειτουργία & διαφάνεια της Κυβέρνησης, των κυβερνητικών οργάνων & της κεντρικής δημόσιας διοίκησης» και ιδίως του άρθρου 37,
- του ν. 4601/2019 (Α' 44) «Εταιρικοί μετασχηματισμοί και εναρμόνιση του νομοθετικού πλαισίου με τις διατάξεις της Οδηγίας 2014/55/ΕΕ του Ευρωπαϊκού Κοινοβουλίου και του Συμβουλίου της 16ης Απριλίου 2014 για την έκδοση ηλεκτρονικών τιμολογίων στο πλαίσιο δημοσίων συμβάσεων και λοιπές διατάξεις»
- του άρθρου 11 του ν. 4013/2011 (Α' 204) «Σύσταση ενιαίας Ανεξάρτητης Αρχής Δημοσίων Συμβάσεων και Κεντρικού Ηλεκτρονικού Μητρώου Δημοσίων Συμβάσεων...»,
- του ν. 3548/2007 (Α' 68) «Καταχώριση δημοσιεύσεων των φορέων του Δημοσίου στο νομαρχιακό και τοπικό Τύπο και άλλες διατάξεις»,
- του ν. 3310/2005 (Α' 30) «Μέτρα για τη διασφάλιση της διαφάνειας και την αποτροπή καταστρατηγήσεων κατά τη διαδικασία σύναψης δημοσίων συμβάσεων», του π.δ/τος 82/1996 (Α' 66) «Ονομαστικοποίηση μετοχών Ελληνικών Ανωνύμων Εταιρειών που μετέχουν στις διαδικασίες ανάληψης έργων ή προμηθειών του Δημοσίου ή των νομικών προσώπων του ευρύτερου δημόσιου τομέα»<sup>1</sup>, της κοινής απόφασης των Υπουργών Ανάπτυξης και Επικρατείας με αρ. 20977/2007 (Β' 1673) σχετικά με τα «Δικαιολογητικά για την τήρηση των μητρώων του ν.3310/2005, όπως τροποποιήθηκε με τον ν.3414/2005», καθώς και των υπουργικών αποφάσεων, οι οποίες εκδίδονται, κατ' εξουσιοδότηση του άρθρου 65 του ν. 4172/2013

<sup>1</sup> Η υποχρέωση ονομαστικοποίησης μετοχών εταιρειών που συνάπτουν δημόσιες συμβάσεις, απαιτείται σύμφωνα με το άρθρο 8 του ν. 3310/2005, σε διαδικασίες σύναψης δημοσίων συμβάσεων εκτιμώμενης αξίας ανώτερης του ενός εκατομμυρίου ευρώ (1.000.000,00 €)

(Α'167) για τον καθορισμό: α) των μη «συνεργάσιμων φορολογικά» κρατών και β) των κρατών με «προνομιακό φορολογικό καθεστώς»<sup>2</sup>,

- του π.δ/τος 39/2017 (Α' 64) «Κανονισμός εξέτασης προδικαστικών προσφυγών ενώπιον της Α.Ε.Π.Π.»,
- της υπ' αριθ. 52445 ΕΞ2023/4-4-2023 Κοινής Απόφασης των Υπουργών Οικονομικών, Ανάπτυξης και Επενδύσεων Υποδομών και Μεταφορών και Επικρατείας, με θέμα: «Υποχρέωση υποβολής ηλεκτρονικών τιμολογίων από τους οικονομικούς φορείς», ( Β'2385 με διορθ. σφαλ. στο Β' 3061),
- της υπ' αριθμ. 102080/24-10-2022 (Β' 5623/02.11.2022) απόφασης του Υπουργού Ανάπτυξης και Επενδύσεων «Ρύθμιση θεμάτων σχετικά με την εξέταση επανορθωτικών μέτρων από την Επιτροπή της παρ. 9 του άρθρου 73 του ν. 4412/2016»,
- Της υπ' αρ. 76441/28-07-2022 (Β' ΥΟΔΔ 674/02.08.2022) κοινής απόφασης των Υπουργών Οικονομικών, Ανάπτυξης και Επενδύσεων και Υποδομών και Μεταφορών: «Καθορισμός αποζημίωσης των μελών των γνωμοδοτικών οργάνων του άρθρου 221 του ν. 4412/2016 (Α' 147) που συγκροτούνται στο πλαίσιο διαδικασιών ανάθεσης δημοσίων συμβάσεων».
- της υπ' αριθμ. 76928/13.07.2021 Κοινής Απόφασης των Υπουργών Ανάπτυξης και Επενδύσεων και Επικρατείας: «Ρύθμιση ειδικότερων θεμάτων λειτουργίας και διαχείρισης του Κεντρικού Ηλεκτρονικού Μητρώου Δημοσίων Συμβάσεων (ΚΗΜΔΗΣ)», όπως τροποποιήθηκε με την ΚΥΑ 4968/02.02.2026 (ΦΕΚ Β' 334) και ισχύει σήμερα,
- της υπ' αριθμ. 64233/08.06.2021 (Β' 2453/ 09.06.2021) Κοινής Απόφασης των Υπουργών Ανάπτυξης και Επενδύσεων και Ψηφιακής Διακυβέρνησης, με θέμα «Ρυθμίσεις τεχνικών ζητημάτων που αφορούν την ανάθεση των Δημοσίων Συμβάσεων Προμηθειών και Υπηρεσιών με χρήση των επιμέρους εργαλείων και διαδικασιών του Εθνικού Συστήματος Ηλεκτρονικών Δημοσίων Συμβάσεων (ΕΣΗΔΗΣ)»,
- της υπ' αριθμ. 63446/2021 Κ.Υ.Α. (Β' 2338/02.06.2021) «Καθορισμός Εθνικού Μορφότυπου ηλεκτρονικού τιμολογίου στο πλαίσιο των Δημοσίων Συμβάσεων»,
- της υπ' αριθμ. Κ.Υ.Α. οικ. 98979 ΕΞ2021 (Β' 3766/13.08.2021) «Ηλεκτρονική Τιμολόγηση στο πλαίσιο των Δημόσιων Συμβάσεων δυνάμει του ν. 4601/2019» (Α' 44),
- της υπ' αριθμ. ΚΥΑ 29507 ΕΞ 2025 (Β' 5274/03.10.2025): «Αιτήσεις έκδοσης και αποστολής ηλεκτρονικών τιμολογίων προς Αναθέτουσες Αρχές του Δημοσίου, λειτουργία της ειδικής ηλεκτρονικής εφαρμογής ΤιμολογίοB2G, διασύνδεσή της με την Ενιαία Ψηφιακή Πύλη της Δημόσιας Διοίκησης (gov. gr-ΕΨΠ) και λεπτομέρειες για την ψηφιοποίηση της διαδικασίας».
- την υπ' αριθμ. 4968/02.02.2026 Κοινή Απόφαση των Υπουργών Ανάπτυξης και Ψηφιακής Διακυβέρνησης με θέμα: «Ρύθμιση ειδικότερων θεμάτων λειτουργίας και διαχείρισης του Κεντρικού Ηλεκτρονικού Μητρώου Δημοσίων Συμβάσεων (ΚΗΜΔΗΣ) - Τροποποίηση της υπ' αρ. 76928/09.07.2021 (Β' 3075) κοινής απόφασης των Υπουργών Ανάπτυξης και Επενδύσεων και Επικρατείας (ΦΕΚ Β' 334).
- του ν. 5005/2022 (Α' 236) «Ενίσχυση δημοσιότητας και διαφάνειας στον έντυπο και ηλεκτρονικό Τύπο - Σύσταση ηλεκτρονικών μητρώων εντύπου και ηλεκτρονικού Τύπου - Διατάξεις αρμοδιότητας της Γενικής Γραμματείας Επικοινωνίας και Ενημέρωσης και λοιπές επείγουσες ρυθμίσεις»,
- του ν. 4919/2022 (Α' 71) «Σύσταση εταιρειών μέσω των Υπηρεσιών Μιας Στάσης (Υ.Μ.Σ.) και τήρηση του Γενικού Εμπορικού Μητρώου (Γ.Ε.ΜΗ.) - Ενσωμάτωση της Οδηγίας (ΕΕ) 2019/1151 του Ευρωπαϊκού Κοινοβουλίου και του Συμβουλίου της 20ής Ιουνίου 2019 για την τροποποίηση της Οδηγίας (ΕΕ) 2017/1132, όσον αφορά τη χρήση ψηφιακών εργαλείων και διαδικασιών στον τομέα του εταιρικού δικαίου (L 186) και λοιπές επείγουσες διατάξεις»,
- του ν. 4914/2022 (Α'61) «Διαχείριση, έλεγχος και εφαρμογή αναπτυξιακών παρεμβάσεων για την Προγραμματική Περίοδο 2021-2027, σύσταση Ανώνυμης Εταιρείας «Εθνικό Μητρώο Νεοφυών Επιχειρήσεων Α.Ε.» και άλλες διατάξεις»
- του ν. 4820/2021 (Α' 130): «Οργανικός Νόμος του Ελεγκτικού Συνεδρίου και άλλες ρυθμίσεις».

<sup>2</sup> Επισημαίνεται ότι, όπως προβλέπεται στο άρ. 65 του ν. 4172/2013, οι σχετικές υπουργικές αποφάσεις εκδίδονται κάθε έτος. Πρβλ. τις με αριθμ.1024/2018 (Β 542) & ΠΟΛ1173/2017 (Β 4049) σχετικές αποφάσεις του Υπουργού Οικονομικών.

- του ν. 4727/2020 (Α' 184) «Ψηφιακή Διακυβέρνηση (Ενσωμάτωση στην Ελληνική Νομοθεσία της Οδηγίας (ΕΕ) 2016/2102 και της Οδηγίας (ΕΕ) 2019/1024) – Ηλεκτρονικές Επικοινωνίες (Ενσωμάτωση στο Ελληνικό Δίκαιο της Οδηγίας (ΕΕ) 2018/1972 και άλλες διατάξεις»,
- του ν. 4635/2019 (Α'167) «Επενδύω στην Ελλάδα και άλλες διατάξεις».
- του ν. 4624/2019 (Α' 137) «Αρχή Προστασίας Δεδομένων Προσωπικού Χαρακτήρα, μέτρα εφαρμογής του Κανονισμού (ΕΕ) 2016/679 του Ευρωπαϊκού Κοινοβουλίου και του Συμβουλίου της 27ης Απριλίου 2016 για την προστασία των φυσικών προσώπων έναντι της επεξεργασίας δεδομένων προσωπικού χαρακτήρα και ενσωμάτωση στην εθνική νομοθεσία της Οδηγίας (ΕΕ) 2016/680 του Ευρωπαϊκού Κοινοβουλίου και του Συμβουλίου της 27ης Απριλίου 2016 και άλλες διατάξεις»,
- του ν. 4270/2014 (Α' 143) «Αρχές δημοσιονομικής διαχείρισης και εποπτείας (ενσωμάτωση της Οδηγίας 2011/85/ΕΕ) – δημόσιο λογιστικό και άλλες διατάξεις»,
- της παρ. Ζ' του ν. 4152/2013 (Α' 107) «Προσαρμογή της ελληνικής νομοθεσίας στην Οδηγία 2011/7 της 16.2.2011 για την καταπολέμηση των καθυστερήσεων πληρωμών στις εμπορικές συναλλαγές»,
- του ν. 5144/2024 (Α' 162) «Κώδικας Φόρου Προστιθέμενης Αξίας»,
- του ν.2690/1999 (Α' 45) «Κύρωση του Κώδικα Διοικητικής Διαδικασίας και άλλες διατάξεις» και ιδίως των άρθρων 1,2, 7, 11 και 13 έως 15,
- του ν. 3419/2005 (Α' 297) «Γενικό Εμπορικό Μητρώο (Γ.Ε.ΜΗ.) και εκσυγχρονισμός της Επιμελητηριακής Νομοθεσίας»,
- του ν. 2121/1993 (Α' 25) «Πνευματική Ιδιοκτησία, Συγγενικά Δικαιώματα και Πολιτιστικά Θέματα»
- του π.δ/τος 80/2016 (Α' 145) «Ανάληψη υποχρεώσεων από τους Διατάκτες»,
- του π.δ/τος 28/2015 (Α' 34) «Κωδικοποίηση διατάξεων για την πρόσβαση σε δημόσια έγγραφα και στοιχεία»,
- του Κανονισμού (ΕΕ) 2022/576 του Συμβουλίου της 8ης Απριλίου 2022 για την τροποποίηση του κανονισμού (ΕΕ) αριθ. 833/2014, σχετικά με περιοριστικά μέτρα λόγω ενεργειών της Ρωσίας που αποσταθεροποιούν την κατάσταση στην Ουκρανία,
- του Εκτελεστικού Κανονισμού (ΕΕ) 2019/1780 της Επιτροπής της 23ης Σεπτεμβρίου 2019, για την κατάρτιση τυποποιημένων εντύπων για τη δημοσίευση προκηρύξεων και γνωστοποιήσεων στον τομέα των δημόσιων συμβάσεων και για την κατάργηση του εκτελεστικού κανονισμού (ΕΕ) 2015/1986 (ηλεκτρονικά έντυπα) (Κείμενο που παρουσιάζει ενδιαφέρον για τον ΕΟΧ) ΟJ L 272 (Η χρήση των τυποποιημένων εντύπων του παρόντος Κανονισμού είναι υποχρεωτική από 25 Οκτωβρίου 2023),
- του Κανονισμού (ΕΕ) 2016/679 του ΕΚ και του Συμβουλίου, της 27ης Απριλίου 2016, για την προστασία των φυσικών προσώπων έναντι της επεξεργασίας των δεδομένων προσωπικού χαρακτήρα και για την ελεύθερη κυκλοφορία των δεδομένων αυτών και την κατάργηση της οδηγίας 95/46/ΕΚ (Γενικός Κανονισμός για την Προστασία Δεδομένων) (Κείμενο που παρουσιάζει ενδιαφέρον για τον ΕΟΧ) ΟJ L 119.του Εκτελεστικού Κανονισμού (ΕΕ) 2016/7 της Επιτροπής της 5ης Ιανουαρίου 2016, για την καθιέρωση του τυποποιημένου εντύπου για το Ευρωπαϊκό Ενιαίο Έγγραφο Προμήθειας (Κείμενο που παρουσιάζει ενδιαφέρον για τον ΕΟΧ) ΟJ L 3/16,
  - Το με ΑΔΑΜ: 26REQ018608328 Πρωτογενές Αίτημα.
  - Τις με αρ. 102264/19-03-2026 (ΑΔΑ: ΨΡΥ746ΝΚΟΤ-5ΩΜ, ΑΔΑΜ: 26REQ018682497), 121531/19-03-2026 (ΑΔΑ: 948Δ46ΝΚΟΤ-ΒΞΔ, ΑΔΑΜ: 26REQ018682327), 121533/19-03-2026 (ΑΔΑ: ΨΛΑΤ46ΝΚΟΤ-ΘΓΡ, ΑΔΑΜ: 26REQ018681934) και 121536/19-03-2026 (ΑΔΑ: 97ΖΑ46ΝΚΟΤ-Π1Π, ΑΔΑΜ: 26REQ018682142) Αποφάσεις Ανάληψης Πίστωσης.
  - Τα με ΑΔΑΜ 26REQ018682497, 26REQ018682327, 26REQ018681934, 26REQ018682142, Εγκεκριμένα Αιτήματα.
  - Την υπ' αριθ. 128988/25-03-2026 Απόφαση της Υπουργού Πολιτισμού με θέμα "Έγκριση δαπάνης, διενέργειας δημόσιου ανοικτού διαγωνισμού άνω των κοινοτικών ορίων μέσω ΕΣΗΔΗΣ και Σχεδίου Τεύχους Διακήρυξης με τα παραρτήματα αυτής και σύστασης και συγκρότησης Επιτροπής Διενέργειας Διαγωνισμού & Αξιολόγησης Προσφορών (ΕΔΔΑΠ) για την επιλογή αναδόχου για την

«Προμήθεια εξοπλισμού συστημάτων πληροφορικής και επικοινωνιών, συστημάτων ήχου- εικόνας και επίπλων γραφείου για την κάλυψη αναγκών του κτιρίου ΑΚΡΟΠΟΛ», με κριτήριο ανάθεσης την πλέον συμφέρουσα από οικονομική άποψη προσφορά, βάσει βέλτιστης σχέσης ποιότητας - τιμής, προϋπολογισθείσας αξίας των δύο εκατομμυρίων ενενήντα έξι χιλιάδων ευρώ (2.096.000,00 €) πλέον ΦΠΑ (24%), ήτοι συνολικής δαπάνης δύο εκατομμυρίων πεντακόσια ενενήντα εννιά χιλιάδες σαράντα ευρώ (2.599.040,00€)” με ΑΔΑ: Ρ6ΤΛ46ΝΚΟΤ-ΔΑΓ.

- Την υπ’ αριθ. 128990/25-03-2026 Απόφαση της Υπουργού Πολιτισμού με θέμα “Σύσταση και συγκρότηση Επιτροπής Διενέργειας Διαγωνισμού & Αξιολόγησης Προσφορών (ΕΔΔΑΠ) του Ηλεκτρονικού Δημόσιου και Ανοικτού Διαγωνισμού για την επιλογή αναδόχου για την υλοποίηση του έργου με τίτλο «Προμήθεια εξοπλισμού συστημάτων πληροφορικής και επικοινωνιών, συστημάτων ήχου- εικόνας και επίπλων γραφείου για την κάλυψη αναγκών του κτιρίου ΑΚΡΟΠΟΛ»” με ΑΔΑ: 93Ν646ΝΚΟΤ-4ΣΦ.
- Την υπ’ αριθμ. 147868/03-04-2026 Προκήρυξη για την «Προμήθεια εξοπλισμού συστημάτων πληροφορικής και επικοινωνιών, συστημάτων ήχου- εικόνας και επίπλων γραφείου για την κάλυψη αναγκών του κτιρίου ΑΚΡΟΠΟΛ» με ΑΔΑΜ: 26PROC018776140.
- των σε εκτέλεση των ανωτέρω νόμων εκδοθεισών κανονιστικών πράξεων, των λοιπών διατάξεων που αναφέρονται ρητά ή απορρέουν από τα οριζόμενα στα συμβατικά τεύχη της παρούσας, καθώς και του συνόλου των διατάξεων του ασφαλιστικού, εργατικού, κοινωνικού, περιβαλλοντικού και φορολογικού δικαίου που διέπει την ανάθεση και εκτέλεση της παρούσας σύμβασης, έστω και αν δεν αναφέρονται ρητά παραπάνω.

### 1.5 Προθεσμία παραλαβής προσφορών και διενέργεια διαγωνισμού

Η καταληκτική ημερομηνία παραλαβής των προσφορών είναι η **Πέμπτη 07/05/2026 και ώρα 10:00 π.μ.**

Η διαδικασία θα διενεργηθεί με χρήση του Εθνικού Συστήματος Ηλεκτρονικών Δημόσιων Συμβάσεων (ΕΣΗΔΗΣ) Προμήθειες και Υπηρεσίες του ΟΠΣ ΕΣΗΔΗΣ (Διαδικτυακή Πύλη [www.promitheus.gov.gr](http://www.promitheus.gov.gr)) **07/05/2026 , ημέρα Πέμπτη και ώρα 11:00 π.μ.**

### 1.6 Δημοσιότητα

#### A. Δημοσίευση στην Επίσημη Εφημερίδα της Ευρωπαϊκής Ένωσης

Προκήρυξη της παρούσας σύμβασης απεστάλη με ηλεκτρονικά μέσα για δημοσίευση στις **26/03/2026** στην Υπηρεσία Εκδόσεων της Ευρωπαϊκής Ένωσης (Αριθμός Δημοσίευσης: **214835-2026**).

#### B. Δημοσίευση σε εθνικό επίπεδο

Η προκήρυξη και το πλήρες κείμενο της παρούσας Διακήρυξης καταχωρήθηκαν στο Κεντρικό Ηλεκτρονικό Μητρώο Δημοσίων Συμβάσεων (ΚΗΜΔΗΣ) στις **03/04/2026**.

Τα έγγραφα της σύμβασης της παρούσας Διακήρυξης καταχωρήθηκαν στη σχετική ηλεκτρονική διαδικασία σύναψης δημόσιας σύμβασης στο ΕΣΗΔΗΣ και έλαβαν Συστημικούς Α/Α

**για το Τμήμα 1: 418048**

**για το Τμήμα 2: 418055**

**για το Τμήμα 3: 418056**

και αναρτήθηκαν στη Διαδικτυακή Πύλη ([www.promitheus.gov.gr](http://www.promitheus.gov.gr)) του ΟΠΣ ΕΣΗΔΗΣ.

Το πλήρες κείμενο της παρούσας Διακήρυξη, όπως προβλέπεται στην περίπτωση (ιστ) της παραγράφου 3 του άρθρου 18 του Ν. 5218/2025 (Α’ 125), αναρτήθηκε στο διαδίκτυο, στον ιστότοπο <http://et.diaivgeia.gov.gr/> (ΠΡΟΓΡΑΜΜΑ ΔΙΑΥΓΕΙΑ) στις **03/04/2026**.

Η Διακήρυξη καταχωρήθηκε στο διαδίκτυο, στην ιστοσελίδα της αναθέτουσας αρχής, στη διεύθυνση (URL): [www.culture.gov.gr](http://www.culture.gov.gr) στη διαδρομή: Αρχική ► Ανακοινώσεις-Προκηρύξεις ► Ανακοινώσεις ► Διαγωνισμοί (<https://www.culture.gov.gr/el/announcements/S>) στις **03/04/2026**.

## **1.7 Αρχές εφαρμοζόμενες στη διαδικασία σύναψης**

---

Οι οικονομικοί φορείς δεσμεύονται ότι:

α) τηρούν και θα εξακολουθήσουν να τηρούν κατά την εκτέλεση της σύμβασης, εφόσον επιλεγούν, τις υποχρεώσεις τους που απορρέουν από τις διατάξεις της περιβαλλοντικής, κοινωνικοασφαλιστικής και εργατικής νομοθεσίας, που έχουν θεσπιστεί με το δίκαιο της Ένωσης, το εθνικό δίκαιο, συλλογικές συμβάσεις ή διεθνείς διατάξεις περιβαλλοντικού, κοινωνικού και εργατικού δικαίου, οι οποίες απαριθμούνται στο Παράρτημα Χ του Προσαρτήματος Α του ν. 4412/2016. Η τήρηση των εν λόγω υποχρεώσεων ελέγχεται και βεβαιώνεται από τα όργανα που επιβλέπουν την εκτέλεση των δημοσίων συμβάσεων και τις αρμόδιες δημόσιες αρχές και υπηρεσίες που ενεργούν εντός των ορίων της ευθύνης και της αρμοδιότητάς τους .

β) δεν θα ενεργήσουν αθέμιτα, παράνομα ή καταχρηστικά καθ' όλη τη διάρκεια της διαδικασίας ανάθεσης, αλλά και κατά το στάδιο εκτέλεσης της σύμβασης, εφόσον επιλεγούν.

γ) λαμβάνουν τα κατάλληλα μέτρα για να διαφυλάξουν την εμπιστευτικότητα των πληροφοριών που έχουν χαρακτηριστεί ως τέτοιες.

## 2. ΓΕΝΙΚΟΙ ΚΑΙ ΕΙΔΙΚΟΙ ΟΡΟΙ ΣΥΜΜΕΤΟΧΗΣ

### 2.1 Γενικές Πληροφορίες

#### 2.1.1 Έγγραφα της σύμβασης

Τα έγγραφα της παρούσας διαδικασίας σύναψης είναι τα ακόλουθα:

1. η με αρ. **147868/03-04-2026** Προκήρυξη (ΑΔΑΜ: 26PROC018776140), όπως αυτή έχει δημοσιευτεί από την Υπηρεσία Εκδόσεων της Ευρωπαϊκής Ένωσης,
2. το Ευρωπαϊκό Ενιαίο Έγγραφο Σύμβασης [ΕΕΕΣ]
3. η παρούσα διακήρυξη και τα παραρτήματα που αποτελούν αναπόσπαστο μέρος αυτής
4. οι συμπληρωματικές πληροφορίες που τυχόν παρέχονται στο πλαίσιο της διαδικασίας, ιδίως σχετικά με τις προδιαγραφές και τα δικαιολογητικά
5. το σχέδιο της σύμβασης με τα Παραρτήματά της

#### 2.1.2 Επικοινωνία - Πρόσβαση στα έγγραφα της Σύμβασης

Όλες οι επικοινωνίες σε σχέση με τα βασικά στοιχεία της διαδικασίας σύναψης της σύμβασης, καθώς και όλες οι ανταλλαγές πληροφοριών, ιδίως η ηλεκτρονική υποβολή, εκτελούνται με τη χρήση της πλατφόρμας του Εθνικού Συστήματος Ηλεκτρονικών Δημοσίων Συμβάσεων (Ε.Σ.Η.ΔΗ.Σ.), η οποία είναι προσβάσιμη μέσω της Διαδικτυακής πύλης ([www.promitheus.gov.gr](http://www.promitheus.gov.gr)).

#### 2.1.3 Παροχή Διευκρινίσεων

Τα σχετικά αιτήματα παροχής διευκρινίσεων υποβάλλονται ηλεκτρονικά, το αργότερο δέκα (10) ημέρες πριν την καταληκτική ημερομηνία υποβολής προσφορών και απαντώνται αντίστοιχα, στο πλαίσιο της παρούσας, στη σχετική ηλεκτρονική διαδικασία σύναψης δημόσιας σύμβασης στην πλατφόρμα του ΕΣΗΔΗΣ, η οποία είναι προσβάσιμη μέσω της Διαδικτυακής πύλης ([www.promitheus.gov.gr](http://www.promitheus.gov.gr)). Αιτήματα παροχής συμπληρωματικών πληροφοριών – διευκρινίσεων υποβάλλονται από εγγεγραμμένους στο σύστημα οικονομικούς φορείς, δηλαδή από εκείνους που διαθέτουν σχετικά διαπιστευτήρια που τους έχουν χορηγηθεί (όνομα χρήστη και κωδικό πρόσβασης) και απαραίτητα το ηλεκτρονικό αρχείο με το κείμενο των ερωτημάτων είναι ηλεκτρονικά υπογεγραμμένο. Αιτήματα παροχής διευκρινίσεων που είτε υποβάλλονται με άλλον τρόπο είτε το ηλεκτρονικό αρχείο που τα συνοδεύει δεν είναι ηλεκτρονικά υπογεγραμμένο, δεν εξετάζονται.

Η αναθέτουσα αρχή παρατείνει την προθεσμία παραλαβής των προσφορών, ούτως ώστε όλοι οι ενδιαφερόμενοι οικονομικοί φορείς να μπορούν να λάβουν γνώση όλων των αναγκαίων πληροφοριών για την κατάρτιση των προσφορών στις ακόλουθες περιπτώσεις.:

α) όταν, για οποιονδήποτε λόγο, πρόσθετες πληροφορίες, αν και ζητήθηκαν από τον οικονομικό φορέα έγκαιρα, δεν έχουν παρασχεθεί το αργότερο έξι (6) ημέρες πριν από την προθεσμία που ορίζεται για την παραλαβή των προσφορών,

β) όταν τα έγγραφα της σύμβασης υφίστανται σημαντικές αλλαγές.

Η διάρκεια της παράτασης θα είναι ανάλογη με τη σπουδαιότητα των πληροφοριών ή των αλλαγών.

Όταν οι πρόσθετες πληροφορίες δεν έχουν ζητηθεί έγκαιρα ή δεν έχουν σημασία για την προετοιμασία κατάλληλων προσφορών, η παράταση της προθεσμίας εναπόκειται στη διακριτική ευχέρεια της αναθέτουσας αρχής

Η αναθέτουσα αρχή, με αιτιολογημένη απόφασή της, δύναται να παρατείνει την προθεσμία παραλαβής των προσφορών, τηρουμένων σε κάθε περίπτωση των αρχών της ίσης μεταχείρισης και της διαφάνειας.

Τροποποίηση των όρων της διαγωνιστικής διαδικασίας (πχ αλλαγή/μετάθεση της καταληκτικής ημερομηνίας υποβολής προσφορών καθώς και σημαντικές αλλαγές των εγγράφων της σύμβασης, σύμφωνα με την προηγούμενη παράγραφο) δημοσιεύεται στην ΕΕΕΕ (με το τυποποιημένο έντυπο «Διορθωτικό»), στο ΚΗΜΔΗΣ και στο διαδίκτυο, στον ιστότοπο <http://et.diavgeia.gov.gr/>.

#### 2.1.4 Γλώσσα

Τα έγγραφα της σύμβασης έχουν συνταχθεί στην ελληνική γλώσσα. Σε περίπτωση ασυμφωνίας μεταξύ των τμημάτων των εγγράφων της σύμβασης που έχουν συνταχθεί σε περισσότερες γλώσσες, επικρατεί η ελληνική έκδοση.

Τυχόν προδικαστικές προσφυγές υποβάλλονται στην ελληνική γλώσσα.

Οι προσφορές, τα στοιχεία που περιλαμβάνονται σε αυτές, καθώς και τα αποδεικτικά έγγραφα, σχετικά με τη μη ύπαρξη λόγου αποκλεισμού και την πλήρωση των κριτηρίων ποιοτικής επιλογής, συντάσσονται στην ελληνική γλώσσα ή συνοδεύονται από επίσημη μετάφρασή τους στην ελληνική γλώσσα.

Τα αλλοδαπά δημόσια και ιδιωτικά έγγραφα συνοδεύονται από μετάφρασή τους στην ελληνική γλώσσα, επικυρωμένη είτε από πρόσωπο αρμόδιο κατά τις κείμενες διατάξεις της εθνικής νομοθεσίας είτε από πρόσωπο κατά νόμο αρμόδιο της χώρας στην οποία έχει συνταχθεί το έγγραφο.

Ενημερωτικά και τεχνικά φυλλάδια και άλλα έντυπα -εταιρικά ή μη- με ειδικό τεχνικό περιεχόμενο, δηλαδή έντυπα με αμιγώς τεχνικά χαρακτηριστικά, όπως αριθμούς, αποδόσεις σε διεθνείς μονάδες, μαθηματικούς τύπους και σχέδια, που είναι δυνατόν να διαβαστούν σε κάθε γλώσσα και δεν είναι απαραίτητη η μετάφραση τους, μπορούν να υποβάλλονται σε άλλη γλώσσα, χωρίς να συνοδεύονται από μετάφραση στην ελληνική.

Κατά παρέκκλιση των ως άνω παραγράφων, γίνεται δεκτή η υποβολή ενός ή περισσότερων στοιχείων των προσφορών και των δικαιολογητικών κατακύρωσης, στην αγγλική γλώσσα, χωρίς να απαιτείται επικύρωσή τους, στο μέτρο που τα ανωτέρω έγγραφα είναι καταχωρισμένα σε επίσημους ιστότοπους φορέων πιστοποίησης, στους οποίους υπάρχει ελεύθερη πρόσβαση μέσω διαδικτύου και εφόσον ο οικονομικός φορέας παραπέμπει σε αυτούς, προκειμένου η επαλήθευση της ισχύος τους να είναι ευχερής για την αναθέτουσα αρχή.

Κάθε μορφής επικοινωνία με την αναθέτουσα αρχή, καθώς και μεταξύ αυτής και του αναδόχου, θα γίνονται υποχρεωτικά στην ελληνική γλώσσα.

#### 2.1.5 Εγγυήσεις

Οι εγγυητικές επιστολές των παραγράφων 2.2.2 και 4.1. εκδίδονται από πιστωτικά ιδρύματα ή χρηματοδοτικά ιδρύματα ή ασφαλιστικές επιχειρήσεις κατά την έννοια των περιπτώσεων β' και γ' της παρ. 1 του άρθρου 14 του ν. 4364/ 2016 (Α' 13), που λειτουργούν νόμιμα στα κράτη - μέλη της Ένωσης ή του Ευρωπαϊκού Οικονομικού Χώρου ή στα κράτη-μέρη της ΣΔΣ και έχουν, σύμφωνα με τις ισχύουσες διατάξεις, το δικαίωμα αυτό. Μπορούν, επίσης, να εκδίδονται από το Τ.Μ.Ε.Δ.Ε. ή να παρέχονται με γραμμάτιο του Ταμείου Παρακαταθηκών και Δανείων με παρακατάθεση σε αυτό του αντίστοιχου χρηματικού ποσού. Αν συσταθεί παρακαταθήκη με γραμμάτιο παρακατάθεσης χρεογράφων στο Ταμείο Παρακαταθηκών και Δανείων, τα τοκομερίδια ή μερίσματα που λήγουν κατά τη διάρκεια της εγγύησης επιστρέφονται μετά τη λήξη τους στον υπέρ ου η εγγύηση οικονομικό φορέα.

Οι εγγυητικές επιστολές εκδίδονται κατ' επιλογή των οικονομικών φορέων από έναν ή περισσότερους εκδότες της παραπάνω παραγράφου. Η εγγυητικές επιστολές, και η συμμετοχής και η καλής εκτέλεσης μπορούν να κατατεθούν αθροιστικά από τους οικονομικούς φορείς, ανάλογα με το ποσοστό του έργου το οποίο αναλαμβάνουν.

Οι εγγυήσεις αυτές περιλαμβάνουν κατ' ελάχιστον τα ακόλουθα στοιχεία: α) την ημερομηνία έκδοσης, β) τον εκδότη, γ) την αναθέτουσα αρχή προς την οποία απευθύνονται, δ) τον αριθμό της εγγύησης, ε) το ποσό που καλύπτει η εγγύηση, στ) την πλήρη επωνυμία, τον Α.Φ.Μ. και τη διεύθυνση του οικονομικού φορέα υπέρ του οποίου εκδίδεται η εγγύηση (στην περίπτωση ένωσης αναγράφονται όλα τα παραπάνω για κάθε μέλος της ένωσης), ζ) τους όρους ότι: αα) η εγγύηση παρέχεται ανέκκλητα και ανεπιφύλακτα, ο δε εκδότης παραιτείται του δικαιώματος της διαιρέσεως και της διζήσεως και ββ) ότι σε περίπτωση κατάπτωσης αυτής, το ποσό της κατάπτωσης υπόκειται στο εκάστοτε ισχύον ψηφιακό τέλος χαρτοσήμου, η) τα στοιχεία της σχετικής Διακήρυξης και την καταληκτική ημερομηνία υποβολής προσφορών, θ) την ημερομηνία λήξης ή τον χρόνο ισχύος της εγγύησης, ι) την ανάληψη υποχρέωσης από τον εκδότη της εγγύησης να καταβάλει το

ποσό της εγγύησης ολικά ή μερικά εντός πέντε (5) ημερών μετά από απλή έγγραφη ειδοποίηση εκείνου προς τον οποίο απευθύνεται και ια) στην περίπτωση των εγγυήσεων καλής εκτέλεσης και προκαταβολής, τον αριθμό και τον τίτλο της σχετικής σύμβασης.

Η περ. α' του προηγούμενου εδαφίου ζ' δεν εφαρμόζεται για τις εγγυήσεις που παρέχονται με γραμμάτιο του Ταμείου Παρακαταθηκών και Δανείων.

Η αναθέτουσα αρχή επικοινωνεί με τους εκδότες των εγγυητικών επιστολών προκειμένου να διαπιστώσει την εγκυρότητά τους.

### **2.1.6 Προστασία Προσωπικών Δεδομένων**

Η αναθέτουσα αρχή ενημερώνει το φυσικό πρόσωπο που υπογράφει την προσφορά ως Προσφέρων ή ως Νόμιμος Εκπρόσωπος Προσφέροντος, ότι η ίδια ή και τρίτοι, κατ' εντολή και για λογαριασμό της, θα επεξεργάζονται προσωπικά δεδομένα που περιέχονται στους φακέλους της προσφοράς και τα αποδεικτικά μέσα τα οποία υποβάλλονται σε αυτήν, στο πλαίσιο του παρόντος Διαγωνισμού, για τον σκοπό της αξιολόγησης των προσφορών και της ενημέρωσης έτερων συμμετεχόντων σε αυτόν, λαμβάνοντας κάθε εύλογο μέτρο για τη διασφάλιση του απορρήτου και της ασφάλειας της επεξεργασίας των δεδομένων και της προστασίας τους από κάθε μορφής αθέμιτη επεξεργασία, σύμφωνα με τις διατάξεις της κείμενης νομοθεσίας περί προστασίας προσωπικών δεδομένων, κατά τα αναλυτικώς αναφερόμενα στην αναλυτική ενημέρωση που επισυνάπτεται στην παρούσα.

## **2.2 Δικαίωμα Συμμετοχής - Κριτήρια Ποιοτικής Επιλογής**

### **2.2.1 Δικαίωμα συμμετοχής**

1. Δικαίωμα συμμετοχής στη διαδικασία σύναψης της παρούσας σύμβασης έχουν φυσικά ή νομικά πρόσωπα και, σε περίπτωση ενώσεων οικονομικών φορέων, τα μέλη αυτών, που είναι εγκατεστημένα σε:

α) κράτος-μέλος της Ένωσης,

β) κράτος-μέλος του Ευρωπαϊκού Οικονομικού Χώρου (Ε.Ο.Χ.),

γ) τρίτες χώρες που έχουν υπογράψει και κυρώσει τη ΣΔΣ, στον βαθμό που η υπό ανάθεση δημόσια σύμβαση καλύπτεται από τα Παραρτήματα 1, 2, 4, 5, 6 και 7 και τις γενικές σημειώσεις του σχετικού με την Ένωση Προσαρτήματος Ι της ως άνω Συμφωνίας, καθώς και

δ) σε τρίτες χώρες που δεν εμπίπτουν στην περίπτωση γ' της παρούσας παραγράφου και έχουν συνάψει διμερείς ή πολυμερείς συμφωνίες με την Ένωση σε θέματα διαδικασιών ανάθεσης δημοσίων συμβάσεων.

Στον βαθμό που καλύπτονται από τα Παραρτήματα 1, 2, 4, 5 6 και 7 και τις γενικές σημειώσεις του σχετικού με την Ένωση Προσαρτήματος Ι της ΣΔΣ, καθώς και τις λοιπές διεθνείς συμφωνίες από τις οποίες δεσμεύεται η Ένωση, οι αναθέτουσες αρχές επιφυλάσσουν για τα έργα, τα αγαθά, τις υπηρεσίες και τους οικονομικούς φορείς των χωρών που έχουν υπογράψει τις εν λόγω συμφωνίες μεταχείριση εξίσου ευνοϊκή με αυτήν που επιφυλάσσουν για τα έργα, τα αγαθά, τις υπηρεσίες και τους οικονομικούς φορείς της Ένωσης.

2. Οικονομικός φορέας συμμετέχει είτε μεμονωμένα είτε ως μέλος ένωσης. Οι ενώσεις οικονομικών φορέων, συμπεριλαμβανομένων και των προσωρινών συμπράξεων, δεν απαιτείται να περιβληθούν συγκεκριμένη νομική μορφή για την υποβολή προσφοράς. Η αναθέτουσα αρχή μπορεί να απαιτήσει από τις ενώσεις οικονομικών φορέων να περιβληθούν συγκεκριμένη νομική μορφή, εφόσον τους ανατεθεί η σύμβαση.

Στις περιπτώσεις υποβολής προσφοράς από ένωση οικονομικών φορέων, όλα τα μέλη της ευθύνονται έναντι της αναθέτουσας αρχής αλληλεγγύως και εις ολόκληρον.

Η ένωση που υποβάλλει κοινή προσφορά πρέπει απαραίτητα να προσδιορίζει την έκταση, το είδος συμμετοχής κάθε μέλους της, τον συντονιστή/εκπρόσωπο της ένωσης και να συμπληρώσει αντίστοιχα στην περίπτωση αυτή τα σχετικά πεδία του ΕΕΕΣ.

3. Απαγορεύεται η συμμετοχή στην διαδικασία σύναψης της παρούσας σύμβασης οικονομικών φορέων, με οποιονδήποτε τρόπο, εφόσον εμπίπτουν στις απαγορεύσεις του Κανονισμού (ΕΕ) 2022/576 για την τροποποίηση του Κανονισμού (ΕΕ) αριθ. 833/2014 σχετικά με περιοριστικά μέτρα λόγω ενεργειών της Ρωσίας που αποσταθεροποιούν την κατάσταση στην Ουκρανία (L 111/1) και συγκεκριμένα αν ο οικονομικός

φορέας είναι: α) Ρώσος υπήκοος ή φυσικό ή νομικό πρόσωπο, οντότητα ή φορέας που έχει την έδρα του στη Ρωσία, ή β) νομικό πρόσωπο, οντότητα ή φορέας του οποίου τα δικαιώματα ιδιοκτησίας κατέχει άμεσα ή έμμεσα σε ποσοστό άνω του 50 % οντότητα αναφερόμενη στο στοιχείο α) της παρούσας παραγράφου ή γ) φυσικό ή νομικό πρόσωπο, οντότητα ή φορέας που ενεργεί εξ ονόματος ή κατ' εντολή οντότητας αναφερόμενης στο στοιχείο α) ή β) της παρούσας παραγράφου, συμπεριλαμβανομένων, όταν αντιστοιχούν σε περισσότερο από το 10 % της αξίας της σύμβασης, των υπεργολάβων, προμηθευτών ή οντοτήτων στις ικανότητες των οποίων στηρίζεται κατά την έννοια της οδηγίας 2014/24 και του ν. 4412/2016.

### 2.2.2 Εγγύηση συμμετοχής

**2.2.2.1.** Για την έγκυρη συμμετοχή στη διαδικασία σύναψης της παρούσας σύμβασης, κατατίθεται από τους συμμετέχοντες οικονομικούς φορείς (προσφέροντες) εγγυητική επιστολή συμμετοχής που ανέρχεται στο 2% του προϋπολογισμού (μη συμπεριλαμβανομένου ΦΠΑ) κάθε Τμήματος για το οποίο υποβάλλεται προσφορά και συμπληρώνεται σύμφωνα με τα οριζόμενα της παραγράφου 2.1.5.

Αναλυτικά το πόσο της εγγυητικής αναγράφεται στον παρακάτω πίνακα:

ΤΜΗΜΑ	Προϋπολογισμός Σύμβασης (πλέον ΦΠΑ)	Εγγύηση Συμμετοχής
Τμήμα 1: Προμήθεια και εγκατάσταση Εξοπλισμού Πληροφορικής και Επικοινωνιών	760.000,00 €	15.200,00 €
Τμήμα 2: Προμήθεια και εγκατάσταση Εξοπλισμού Ήχου και Εικόνας	520.000,00 €	10.400,00 €
Τμήμα 3: Προμήθεια Εξοπλισμού Επίπλων	816.000,00 €	16.320,00 €

Υπόδειγμα εγγυητικής επιστολής συμμετοχής παρατίθεται στο Παράρτημα VII της παρούσας διακήρυξης.

Στην περίπτωση ένωσης οικονομικών φορέων, η εγγύηση συμμετοχής περιλαμβάνει και τον όρο ότι η εγγύηση καλύπτει τις υποχρεώσεις όλων των οικονομικών φορέων που συμμετέχουν στην ένωση.

Η εγγύηση συμμετοχής πρέπει να ισχύει τουλάχιστον για τριάντα (30) ημέρες μετά τη λήξη του χρόνου ισχύος της προσφοράς του άρθρου 2.4.5 της παρούσας, άλλως η προσφορά απορρίπτεται. Η αναθέτουσα αρχή μπορεί, πριν τη λήξη της προσφοράς, να ζητεί από τους προσφέροντες να παρατείνουν, πριν τη λήξη τους, τη διάρκεια ισχύος της προσφοράς και της εγγύησης συμμετοχής.

Οι πρωτότυπες εγγυήσεις συμμετοχής, πλην των εγγυήσεων που εκδίδονται ηλεκτρονικά, προσκομίζονται σε κλειστό φάκελο με ευθύνη του οικονομικού φορέα, το αργότερο πριν την ημερομηνία και ώρα αποσφράγισης των προσφορών που ορίζεται στην παρ. 3.1 της παρούσας, άλλως η προσφορά απορρίπτεται ως απαράδεκτη, μετά από γνώμη της Επιτροπής Διαγωνισμού.

**2.2.2.2.** Η εγγύηση συμμετοχής επιστρέφεται στον ανάδοχο με την προσκόμιση της εγγύησης καλής εκτέλεσης.

Η εγγύηση συμμετοχής επιστρέφεται στους λοιπούς προσφέροντες, σύμφωνα με τα ειδικότερα οριζόμενα στην παρ. 3 του άρθρου 72 του ν. 4412/2016.

**2.2.2.3.** Η εγγύηση συμμετοχής καταπίπτει εάν ο προσφέρων: α) αποσύρει την προσφορά του κατά τη διάρκεια ισχύος αυτής, β) παρέχει, εν γνώσει του, ψευδή στοιχεία ή πληροφορίες που αναφέρονται στις παραγράφους 2.2.3 έως 2.2.8, γ) δεν προσκομίσει εγκαίρως τα προβλεπόμενα από την παρούσα δικαιολογητικά (παράγραφοι 2.2.9 και 3.2), δ) δεν προσέλθει εγκαίρως για υπογραφή του συμφωνητικού, ε) υποβάλει μη κατάλληλη προσφορά, με την έννοια της περ. 46 της παρ. 1 του άρθρου 2 του ν. 4412/2016, στ) δεν ανταποκριθεί στη σχετική πρόσκληση της αναθέτουσας αρχής να εξηγήσει την τιμή ή το κόστος της

προσφοράς του εντός της τεθείσας προθεσμίας και η προσφορά του απορριφθεί, ζ) στις περιπτώσεις των παρ. 3, 4 και 5 του άρθρου 103 του ν. 4412/2016, περί πρόσκλησης για υποβολή δικαιολογητικών από τον προσωρινό ανάδοχο, αν, κατά τον έλεγχο των παραπάνω δικαιολογητικών, σύμφωνα με τις παραγράφους 3.2 και 3.4 της παρούσας, διαπιστωθεί ότι τα στοιχεία που δηλώθηκαν στο ΕΕΕΣ είναι εκ προθέσεως απατηλά, ή ότι έχουν υποβληθεί πλαστά αποδεικτικά στοιχεία, ή αν, από τα παραπάνω δικαιολογητικά που προσκομίσθηκαν νομίμως και εμπροθέσμως, δεν αποδεικνύεται η μη συνδρομή των λόγων αποκλεισμού της παραγράφου 2.2.3 ή η πλήρωση μιας ή περισσότερων από τις απαιτήσεις των κριτηρίων ποιοτικής επιλογής.

#### **2.2.2.4. Εγγυημένη λειτουργία Προμήθειας**

Αφορά το χρόνο εγγύησης για την καλή λειτουργία ή διατήρηση της προμήθειας από την ημερομηνία παραλαβής της από την αρμόδια επιτροπή. Κατά την περίοδο της εγγυημένης λειτουργίας, ο ανάδοχος ευθύνεται για την καλή λειτουργία του αντικειμένου της προμήθειας. Ειδικότερα οφείλει να αντικαταστήσει οποιονδήποτε εξοπλισμό παρουσιάζει οποιαδήποτε βλάβη η οποία να σχετίζεται με το υλικό και όχι με τη χρήση του. Επίσης, οφείλει κατά το χρόνο της εγγυημένης λειτουργίας να προβαίνει στην προβλεπόμενη συντήρηση και να αποκαταστήσει οποιαδήποτε βλάβη η οποία δεν ευθύνεται κάποιο προσωπικό του Οργανισμού με τρόπο και σε χρόνο που περιγράφεται στις τεχνικές προδιαγραφές και στα λοιπά τεύχη της σύμβασης.

Για την παρακολούθηση της εκπλήρωσης των συμβατικών υποχρεώσεων του αναδόχου η επιτροπή παρακολούθησης και παραλαβής ή η ειδική επιτροπή που ορίζεται για τον σκοπό αυτόν από την αναθέτουσα αρχή προβαίνει στον απαιτούμενο έλεγχο της συμμόρφωσης του αναδόχου στα προβλεπόμενα στην σύμβαση για την εγγυημένη λειτουργία καθόλον τον χρόνο ισχύος τηρώντας σχετικά πρακτικά. Σε περίπτωση μη συμμόρφωσης του αναδόχου προς τις συμβατικές του υποχρεώσεις, επιτροπή εισηγείται στο αποφαινόμενο όργανο της σύμβασης την έκπτωση του αναδόχου.

Μέσα σε ένα (1) μήνα από την λήξη του προβλεπόμενου χρόνου της εγγυημένης λειτουργίας η ως άνω επιτροπή συντάσσει σχετικό πρωτόκολλο παραλαβής της εγγυημένης λειτουργίας, στο οποίο αποφαίνεται για την συμμόρφωση του αναδόχου στις απαιτήσεις της σύμβασης. Σε περίπτωση μη συμμόρφωσης, ολικής ή μερικής του αναδόχου, το συλλογικό όργανο μπορεί να προτείνει την κατάπτωση της εγγυήσεως καλής λειτουργίας που προβλέπεται στο άρθρο 71 του ν. 4412/2016 περί εγγυήσεων και στην παράγραφο 2.1.5.2 της παρούσας. Το πρωτόκολλο εγκρίνεται από το αρμόδιο αποφαινόμενο όργανο.

#### **2.2.3 Λόγοι αποκλεισμού**

Αποκλείεται από τη συμμετοχή στην παρούσα διαδικασία σύναψης σύμβασης (διαγωνισμό) οικονομικός φορέας, εφόσον συντρέχει στο πρόσωπό του (εάν πρόκειται για μεμονωμένο φυσικό ή νομικό πρόσωπο) ή σε ένα από τα μέλη του (εάν πρόκειται για ένωση οικονομικών φορέων) ένας ή περισσότεροι από τους ακόλουθους λόγους:

**2.2.3.1.** Όταν υπάρχει σε βάρος του αμετάκλητη καταδικαστική απόφαση για ένα από τα ακόλουθα εγκλήματα:

α) συμμετοχή σε εγκληματική οργάνωση, όπως αυτή ορίζεται στο άρθρο 2 της απόφασης-πλαίσιο 2008/841/ΔΕΥ του Συμβουλίου της 24ης Οκτωβρίου 2008, για την καταπολέμηση του οργανωμένου εγκλήματος (ΕΕ L 300 της 11.11.2008 σ.42) και τα εγκλήματα του άρθρου 187 του Ποινικού Κώδικα (εγκληματική οργάνωση),

β) ενεργητική δωροδοκία, όπως ορίζεται στο άρθρο 3 της σύμβασης περί της καταπολέμησης της διαφθοράς στην οποία ενέχονται υπάλληλοι των Ευρωπαϊκών Κοινοτήτων ή των κρατών-μελών της Ένωσης (ΕΕ C 195 της 25.6.1997, σ. 1) και στην παρ. 1 του άρθρου 2 της απόφασης-πλαίσιο 2003/568/ΔΕΥ του Συμβουλίου της 22ας Ιουλίου 2003, για την καταπολέμηση της δωροδοκίας στον ιδιωτικό τομέα (ΕΕ L 192 της 31.7.2003, σ. 54), καθώς και όπως ορίζεται στο εθνικό δίκαιο του οικονομικού φορέα, και τα εγκλήματα των άρθρων 159Α (δωροδοκία πολιτικών προσώπων), 236 (δωροδοκία υπαλλήλου), 237 παρ. 2-4 (δωροδοκία δικαστικών λειτουργιών), 237Α παρ. 2 (εμπορία επιρροής – μεσάζοντες), 396 παρ. 2 (δωροδοκία στον ιδιωτικό τομέα) του Ποινικού Κώδικα,

γ) απάτη εις βάρος των οικονομικών συμφερόντων της Ένωσης, κατά την έννοια των άρθρων 3 και 4 της Οδηγίας (ΕΕ) 2017/1371 του Ευρωπαϊκού Κοινοβουλίου και του Συμβουλίου της 5<sup>ης</sup> Ιουλίου 2017 σχετικά με την καταπολέμηση, μέσω του ποινικού δικαίου, της απάτης εις βάρος των οικονομικών συμφερόντων της Ένωσης (L 198/28.07.2017) και τα εγκλήματα των άρθρων 159Α (δωροδοκία πολιτικών προσώπων), 216 (πλαστογραφία), 236 (δωροδοκία υπαλλήλου), 237 παρ. 2-4 (δωροδοκία δικαστικών λειτουργιών), 242 (ψευδής βεβαίωση, νόθευση κ.λπ.) 374 (διακεκριμένη κλοπή), 375 (υπεξαίρεση), 386 (απάτη), 386Α (απάτη με υπολογιστή), 386Β (απάτη σχετική με τις επιχορηγήσεις), 390 (απιστία) του Ποινικού Κώδικα και των άρθρων 155 επ. του Εθνικού Τελωνειακού Κώδικα (ν. 2960/2001, Α' 265), όταν αυτά στρέφονται κατά των οικονομικών συμφερόντων της Ευρωπαϊκής Ένωσης ή συνδέονται με την προσβολή αυτών των συμφερόντων, καθώς και τα εγκλήματα των άρθρων 23 (διασυνωριακή απάτη σχετικά με τον ΦΠΑ) και 24 (επικουρικές διατάξεις για την ποινική προστασία των οικονομικών συμφερόντων της Ευρωπαϊκής Ένωσης) του ν. 4689/2020 (Α' 103),

δ) τρομοκρατικά εγκλήματα ή εγκλήματα συνδεόμενα με τρομοκρατικές δραστηριότητες, όπως ορίζονται, αντιστοίχως, στα άρθρα 3-4 και 5-12 της Οδηγίας (ΕΕ) 2017/541 του Ευρωπαϊκού Κοινοβουλίου και του Συμβουλίου της 15<sup>ης</sup> Μαρτίου 2017 για την καταπολέμηση της τρομοκρατίας και την αντικατάσταση της απόφασης-πλαίσιο 2002/475/ΔΕΥ του Συμβουλίου και για την τροποποίηση της απόφασης 2005/671/ΔΕΥ του Συμβουλίου (ΕΕ L 88/31.03.2017) ή ηθική αυτουργία ή συνέργεια ή απόπειρα διάπραξης εγκλήματος, όπως ορίζονται στο άρθρο 14 αυτής, και τα εγκλήματα των άρθρων 187Α και 187Β του Ποινικού Κώδικα, καθώς και τα εγκλήματα των άρθρων 32-35 του ν. 4689/2020 (Α' 103),

ε) νομιμοποίηση εσόδων από παράνομες δραστηριότητες ή χρηματοδότηση της τρομοκρατίας, όπως αυτές ορίζονται στο άρθρο 1 της Οδηγίας (ΕΕ) 2015/849 του Ευρωπαϊκού Κοινοβουλίου και του Συμβουλίου της 20ης Μαΐου 2015, σχετικά με την πρόληψη της χρησιμοποίησης του χρηματοπιστωτικού συστήματος για τη νομιμοποίηση εσόδων από παράνομες δραστηριότητες ή για τη χρηματοδότηση της τρομοκρατίας, την τροποποίηση του κανονισμού (ΕΕ) αριθμ. 648/2012 του Ευρωπαϊκού Κοινοβουλίου και του Συμβουλίου και την κατάργηση της οδηγίας 2005/60/ΕΚ του Ευρωπαϊκού Κοινοβουλίου και του Συμβουλίου και της οδηγίας 2006/70/ΕΚ της Επιτροπής (ΕΕ L 141/05.06.2015) και τα εγκλήματα των άρθρων 2 και 39 του ν. 4557/2018 (Α' 139),

στ) παιδική εργασία και άλλες μορφές εμπορίας ανθρώπων, όπως ορίζονται στο άρθρο 2 της Οδηγίας 2011/36/ΕΕ του Ευρωπαϊκού Κοινοβουλίου και του Συμβουλίου της 5ης Απριλίου 2011, για την πρόληψη και την καταπολέμηση της εμπορίας ανθρώπων και για την προστασία των θυμάτων της, καθώς και για την αντικατάσταση της απόφασης-πλαίσιο 2002/629/ΔΕΥ του Συμβουλίου (ΕΕ L 101 της 15.4.2011, σ. 1), και τα εγκλήματα του άρθρου 323Α του Ποινικού Κώδικα (εμπορία ανθρώπων).

Ο οικονομικός φορέας αποκλείεται, επίσης, όταν το πρόσωπο εις βάρος του οποίου εκδόθηκε αμετάκλητη καταδικαστική απόφαση είναι μέλος του διοικητικού, διευθυντικού ή εποπτικού οργάνου του ή έχει εξουσία εκπροσώπησης, λήψης αποφάσεων ή ελέγχου σε αυτό. Η υποχρέωση του προηγούμενου εδαφίου αφορά:

- στις περιπτώσεις εταιρειών περιορισμένης ευθύνης (Ε.Π.Ε.) ιδιωτικών κεφαλαιουχικών εταιρειών (Ι.Κ.Ε.) και προσωπικών εταιρειών (Ο.Ε. και Ε.Ε.) τους διαχειριστές.
- στις περιπτώσεις ανωνύμων εταιρειών (Α.Ε.), τον διευθύνοντα Σύμβουλο, τα μέλη του Διοικητικού Συμβουλίου, καθώς και τα πρόσωπα στα οποία με απόφαση του Διοικητικού Συμβουλίου έχει ανατεθεί το σύνολο της διαχείρισης και εκπροσώπησης της εταιρείας.
- στις περιπτώσεις Συνεταιρισμών, τα μέλη του Διοικητικού Συμβουλίου.
- σε όλες τις λοιπές περιπτώσεις νομικών προσώπων, τον κατά περίπτωση νόμιμο εκπρόσωπο και διαχειριστή.

**Εάν στις ως άνω περιπτώσεις (α) έως (στ) η κατά τα ανωτέρω περίοδος αποκλεισμού δεν έχει καθοριστεί με αμετάκλητη απόφαση, αυτή ανέρχεται σε πέντε (5) έτη από την ημερομηνία της καταδίκης με αμετάκλητη απόφαση.**

**2.2.3.2. Στις ακόλουθες περιπτώσεις :**

α) όταν ο οικονομικός φορέας έχει αθετήσει τις υποχρεώσεις του σχετικά με την καταβολή φόρων ή εισφορών κοινωνικής ασφάλισης και αυτό έχει διαπιστωθεί με δικαστική ή διοικητική απόφαση με τελεσίδικη και δεσμευτική ισχύ, σύμφωνα με διατάξεις της χώρας όπου είναι εγκατεστημένος ή την εθνική νομοθεσία ή

β) όταν η αναθέτουσα αρχή μπορεί να αποδείξει με τα κατάλληλα μέσα ότι ο οικονομικός φορέας έχει αθετήσει τις υποχρεώσεις του όσον αφορά την καταβολή φόρων ή εισφορών κοινωνικής ασφάλισης.

Αν ο οικονομικός φορέας είναι Έλληνας πολίτης ή έχει την εγκατάστασή του στην Ελλάδα, οι υποχρεώσεις του που αφορούν τις εισφορές κοινωνικής ασφάλισης καλύπτουν τόσο την κύρια όσο και την επικουρική ασφάλιση.

Οι υποχρεώσεις των περ. α' και β' της παρ. 2.2.3.2 θεωρείται ότι δεν έχουν αθετηθεί εφόσον δεν έχουν καταστεί ληξιπρόθεσμες ή εφόσον αυτές έχουν υπαχθεί σε δεσμευτικό διακανονισμό που τηρείται.

Δεν αποκλείεται ο οικονομικός φορέας, όταν έχει εκπληρώσει τις υποχρεώσεις του είτε καταβάλλοντας τους φόρους ή τις εισφορές κοινωνικής ασφάλισης που οφείλει, συμπεριλαμβανομένων, κατά περίπτωση, των δεδουλευμένων τόκων ή των προστίμων, είτε υπαγόμενος σε δεσμευτικό διακανονισμό για την καταβολή τους στο μέτρο που τηρεί τους όρους του δεσμευτικού κανονισμού.

**2.2.3.3** Κατ' εξαίρεση, επίσης, ο οικονομικός φορέας δεν αποκλείεται, όταν ο αποκλεισμός, σύμφωνα με την παράγραφο 2.2.3.2, θα ήταν σαφώς δυσανάλογος, ιδίως όταν μόνο μικρά ποσά των φόρων ή των εισφορών κοινωνικής ασφάλισης δεν έχουν καταβληθεί, έως 1.000,00 ευρώ, ή όταν ο οικονομικός φορέας ενημερώθηκε σχετικά με το ακριβές ποσό που οφείλεται λόγω αθέτησης των υποχρεώσεών του όσον αφορά στην καταβολή φόρων ή εισφορών κοινωνικής ασφάλισης σε χρόνο κατά τον οποίο δεν είχε τη δυνατότητα να λάβει μέτρα, σύμφωνα με το τελευταίο εδάφιο της παρ. 2 του άρθρου 73 ν. 4412/2016, πριν από την εκπνοή της προθεσμίας υποβολής προσφοράς.

**2.2.3.4.** Αποκλείεται από τη συμμετοχή στη διαδικασία σύναψης της παρούσας σύμβασης, οικονομικός φορέας σε οποιαδήποτε από τις ακόλουθες καταστάσεις:

(α) εάν έχει αθετήσει τις υποχρεώσεις που προβλέπονται στην παρ. 2 του άρθρου 18 του ν. 4412/2016, περί αρχών που εφαρμόζονται στις διαδικασίες σύναψης δημοσίων συμβάσεων,

(β) εάν τελεί υπό πτώχευση ή έχει υπαχθεί σε διαδικασία ειδικής εκκαθάρισης ή τελεί υπό αναγκαστική διαχείριση από εκκαθαριστή ή από το δικαστήριο ή έχει υπαχθεί σε διαδικασία πτωχευτικού συμβιβασμού ή έχει αναστείλει τις επιχειρηματικές του δραστηριότητες ή έχει υπαχθεί σε διαδικασία εξυγίανσης και δεν τηρεί τους όρους αυτής ή εάν βρίσκεται σε οποιαδήποτε ανάλογη κατάσταση προκύπτουσα από παρόμοια διαδικασία, προβλεπόμενη σε εθνικές διατάξεις νόμου. Η αναθέτουσα αρχή μπορεί να μην αποκλείει έναν οικονομικό φορέα ο οποίος βρίσκεται σε μία εκ των καταστάσεων που αναφέρονται στην περίπτωση αυτή, υπό την προϋπόθεση ότι αποδεικνύει ότι ο εν λόγω φορέας είναι σε θέση να εκτελέσει τη σύμβαση, λαμβάνοντας υπόψη τις ισχύουσες διατάξεις και τα μέτρα για τη συνέχιση της επιχειρηματικής του λειτουργίας,

(γ) εάν, με την επιφύλαξη της παραγράφου 3β του άρθρου 44 του ν. 3959/2011 περί ποινικών κυρώσεων και άλλων διοικητικών συνεπειών, υπάρχουν επαρκώς εύλογες ενδείξεις που οδηγούν στο συμπέρασμα ότι ο οικονομικός φορέας συνήψε συμφωνίες με άλλους οικονομικούς φορείς με στόχο τη στρέβλωση του ανταγωνισμού,

δ) εάν μία κατάσταση σύγκρουσης συμφερόντων κατά την έννοια του άρθρου 24 του ν. 4412/2016 δεν μπορεί να θεραπευθεί αποτελεσματικά με άλλα, λιγότερο παρεμβατικά, μέσα,

(ε) εάν μία κατάσταση στρέβλωσης του ανταγωνισμού από την πρότερη συμμετοχή του οικονομικού φορέα κατά την προετοιμασία της διαδικασίας σύναψης σύμβασης, σύμφωνα με όσα ορίζονται στο άρθρο 48 του ν. 4412/2016, δεν μπορεί να θεραπευθεί με άλλα, λιγότερο παρεμβατικά, μέσα,

(στ) εάν έχει επιδείξει σοβαρή ή επαναλαμβανόμενη πλημμέλεια κατά την εκτέλεση ουσιώδους απαίτησης στο πλαίσιο προηγούμενης δημόσιας σύμβασης, προηγούμενης σύμβασης με αναθέτοντα φορέα ή προηγούμενης σύμβασης παραχώρησης που είχε ως αποτέλεσμα την πρόωρη καταγγελία της προηγούμενης σύμβασης, αποζημιώσεις ή άλλες παρόμοιες κυρώσεις,

(ζ) εάν έχει κριθεί ένοχος εκ προθέσεως σοβαρών απατηλών δηλώσεων κατά την παροχή των πληροφοριών που απαιτούνται για την εξακρίβωση της απουσίας των λόγων αποκλεισμού ή την πλήρωση των κριτηρίων επιλογής, έχει αποκρύψει τις πληροφορίες αυτές ή δεν είναι σε θέση να προσκομίσει τα δικαιολογητικά που απαιτούνται κατ' εφαρμογή της παραγράφου 2.2.9.2 της παρούσας,

(η) εάν επιχειρήσει να επηρεάσει με αθέμιτο τρόπο τη διαδικασία λήψης αποφάσεων της αναθέτουσας αρχής, να αποκτήσει εμπιστευτικές πληροφορίες που ενδέχεται να του αποφέρουν αθέμιτο πλεονέκτημα στη διαδικασία σύναψης σύμβασης ή να παράσχει με απατηλό τρόπο παραπλανητικές πληροφορίες που ενδέχεται να επηρεάσουν ουσιωδώς τις αποφάσεις που αφορούν τον αποκλεισμό, την επιλογή ή την ανάθεση,

(θ) εάν η αναθέτουσα αρχή μπορεί να αποδείξει, με κατάλληλα μέσα ότι έχει διαπράξει σοβαρό επαγγελματικό παράπτωμα, το οποίο θέτει εν αμφιβόλω την ακεραιότητά του.

**Εάν στις ως άνω περιπτώσεις (α) έως (θ) η περίοδος αποκλεισμού δεν έχει καθοριστεί με αμετάκλητη απόφαση, αυτή ανέρχεται σε τρία (3) έτη από την ημερομηνία έκδοσης πράξης που βεβαιώνει το σχετικό γεγονός.**

**2.2.3.4.α.** Κυρώσεις των άρθρων 206, 207, 208, 213, 218, 219 και 220 του ν. 4412/2016, συνολικού ύψους που δεν ξεπερνά τις δύο εκατοστιαίες μονάδες (2%), επί της αξίας της σύμβασης στο πλαίσιο της οποίας επιβλήθηκαν για την πλημμελή εκτέλεση απαίτησης σε οικονομικό φορέα δεν θεωρούνται σοβαρή πλημμέλεια για την εφαρμογή της περ. στ) της παρ. 2.2.3.4. της παρούσας, εφόσον ο οικονομικός φορέας έχει εξοφλήσει το σύνολο του ποσού στην αναθέτουσα αρχή.

Οι οικονομικοί φορείς δεν υποχρεούνται να δηλώσουν τις παραπάνω κυρώσεις στο Ευρωπαϊκό Ενιαίο Έγγραφο Σύμβασης και τυχόν μη δήλωσή τους δεν λαμβάνεται υπόψη για την εφαρμογή της περ. ζ) του άρθρου 73 του ν. 4412/2016.

Για τον υπολογισμό των δύο εκατοστιαίων μονάδων (2%) του πρώτου εδαφίου δεν υπολογίζονται οι κυρώσεις για τις οποίες τα επανορθωτικά μέτρα που έλαβαν οι οικονομικοί φορείς έχουν κριθεί επαρκή από την αρμόδια Επιτροπή της παρ. 9 του άρθρου 73 του ν. 4412/2016.

**2.2.3.5.** Αποκλείεται, επίσης, οικονομικός φορέας από τη συμμετοχή στη διαδικασία σύναψης της παρούσας σύμβασης εάν συντρέχουν οι προϋποθέσεις εφαρμογής της παρ. 4 του άρθρου 8 του ν. 3310/2005, όπως ισχύει (αμιγώς εθνικός λόγος αποκλεισμού). Οι υποχρεώσεις της παρούσας αφορούν τις ανώνυμες εταιρείες που υποβάλλουν προσφορά αυτοτελώς ή ως μέλη ένωσης ή που συμμετέχουν στο μετοχικό κεφάλαιο άλλου νομικού προσώπου που υποβάλλει προσφορά ή νομικά πρόσωπα της αλλοδαπής που αντιστοιχούν σε ανώνυμη εταιρεία.

Εξαιρούνται της υποχρέωσης αυτής: α) οι εισηγμένες στα χρηματιστήρια κρατών-μελών της Ευρωπαϊκής Ένωσης ή του Οργανισμού Οικονομικής Συνεργασίας και Ανάπτυξης (Ο.Ο.Σ.Α.) εταιρείες, β) οι εταιρείες, τα δικαιώματα ψήφου των οποίων ελέγχονται από μία ή περισσότερες επιχειρήσεις επενδύσεων (investment firms), εταιρείες διαχείρισης κεφαλαίων/ενεργητικού (asset/fund managers) ή εταιρείες διαχείρισης κεφαλαίων επιχειρηματικών συμμετοχών (private equity firms), υπό την προϋπόθεση ότι οι τελευταίες αυτές εταιρείες ελέγχουν συνολικά ποσοστό που υπερβαίνει το εβδομήντα πέντε τοις εκατό (75%) των δικαιωμάτων ψήφου και είναι εποπτευόμενες από Επιτροπές Κεφαλαιαγοράς ή άλλες αρμόδιες χρηματοοικονομικές αρχές κρατών μελών της Ευρωπαϊκής Ένωσης ή του Ο.Ο.Σ.Α.

**2.2.3.5.α** Απαγορεύεται η ανάθεση της παρούσας σύμβασης, σε:

α) Ρώσο υπήκοο ή φυσικό ή νομικό πρόσωπο, οντότητα ή φορέα που έχει την έδρα του στη Ρωσία

β) νομικό πρόσωπο, οντότητα ή φορέα του οποίου τα δικαιώματα ιδιοκτησίας κατέχει άμεσα ή έμμεσα σε ποσοστό άνω του 50 % οντότητα αναφερόμενη στο στοιχείο α) της παρούσας παραγράφου· ή

γ) φυσικό ή νομικό πρόσωπο, οντότητα ή φορέα που ενεργεί εξ ονόματος ή κατ' εντολή οντότητας αναφερόμενης στο στοιχείο α) ή β) της παρούσας παραγράφου, συμπεριλαμβανομένων, όταν αντιστοιχούν σε περισσότερο από το 10 % της αξίας της σύμβασης, των υπεργολάβων, προμηθευτών ή οντοτήτων (τρίτων) στις ικανότητες των οποίων στηρίζεται, κατά την έννοια των οδηγιών για τις δημόσιες συμβάσεις.»

**2.2.3.5.β.** Αποκλείεται, επίσης, οικονομικός φορέας από τη συμμετοχή στη διαδικασία σύναψης της παρούσας σύμβασης εάν συντρέχουν οι περιορισμοί της παρ. 1 του άρθρου 5α του Κανονισμού (ΕΕ) 2022/576 του Συμβουλίου της 8ης Απριλίου 2022, για την τροποποίηση του Κανονισμού (ΕΕ) αριθ. 833/2014 σχετικά με περιοριστικά μέτρα λόγω ενεργειών της Ρωσίας που αποσταθεροποιούν την κατάσταση στην Ουκρανία.

**2.2.3.6.** Ο οικονομικός φορέας αποκλείεται σε οποιοδήποτε χρονικό σημείο κατά τη διάρκεια της διαδικασίας σύναψης της παρούσας σύμβασης, όταν αποδεικνύεται ότι βρίσκεται, λόγω πράξεων ή παραλείψεων του, είτε πριν είτε κατά τη διαδικασία, σε μία από τις ως άνω περιπτώσεις.

**2.2.3.7.** Οικονομικός φορέας που εμπίπτει σε μια από τις καταστάσεις που αναφέρονται στις παραγράφους 2.2.3.1 και 2.2.3.4, εκτός από την περ. β αυτής, μπορεί να προσκομίζει στοιχεία, προκειμένου να αποδείξει ότι τα μέτρα που έλαβε επαρκούν για να αποδείξουν την αξιοπιστία του, παρότι συντρέχει ο σχετικός λόγος αποκλεισμού (αυτοκάθαρση). Για τον σκοπό αυτόν, ο οικονομικός φορέας αποδεικνύει ότι έχει καταβάλει ή έχει δεσμευθεί να καταβάλει αποζημίωση για ζημίες που προκλήθηκαν από το ποινικό αδίκημα ή το παράπτωμα, ότι έχει διευκρινίσει τα γεγονότα και τις περιστάσεις με ολοκληρωμένο τρόπο, μέσω ενεργού συνεργασίας με τις ερευνητικές αρχές, και έχει λάβει συγκεκριμένα τεχνικά και οργανωτικά μέτρα, καθώς και μέτρα σε επίπεδο προσωπικού κατάλληλα για την αποφυγή περαιτέρω ποινικών αδικημάτων ή παραπτωμάτων. Τα μέτρα που λαμβάνονται από τους οικονομικούς φορείς αξιολογούνται σε συνάρτηση με τη σοβαρότητα και τις ιδιαίτερες περιστάσεις του ποινικού αδικήματος ή του παραπτώματος. Εάν τα στοιχεία κριθούν επαρκή, ο εν λόγω οικονομικός φορέας δεν αποκλείεται από τη διαδικασία σύναψης σύμβασης. Αν τα μέτρα κριθούν ανεπαρκή, γνωστοποιείται στον οικονομικό φορέα το σκεπτικό της απόφασης αυτής. Οικονομικός φορέας που έχει αποκλειστεί, σύμφωνα με τις κείμενες διατάξεις, με τελεσίδικη απόφαση, σε εθνικό επίπεδο, από τη συμμετοχή σε διαδικασίες σύναψης σύμβασης ή ανάθεσης παραχώρησης δεν μπορεί να κάνει χρήση της ανωτέρω δυνατότητας κατά την περίοδο του αποκλεισμού που ορίζεται στην εν λόγω απόφαση.

**2.2.3.8.** Η απόφαση για τη διαπίστωση της επάρκειας ή μη των επανορθωτικών μέτρων κατά την προηγούμενη παράγραφο, εκδίδεται σύμφωνα με τα οριζόμενα στις παρ. 8 και 9 του άρθρου 73 του ν. 4412/2016<sup>3</sup>, και στην υπ' αριθμ. 102080/24-10-2022 (Β' 5623/02.11.2022) απόφαση του Υπουργού Ανάπτυξης και Επενδύσεων με θέμα: «*Ρύθμιση θεμάτων σχετικά με την εξέταση επανορθωτικών μέτρων από την Επιτροπή της παρ. 9 του άρθρου 73 του ν. 4412/2016*» καθώς και σύμφωνα με τα οριζόμενα στην υπουργική απόφαση που εκδίδεται κατ' εξουσιοδότηση της παρ. 9 του ανωτέρω άρθρου 73.

Η αναθέτουσα αρχή αποστέλλει στην Επιτροπή εξέτασης επανορθωτικών μέτρων της παρ. 9 του άρθρου 73 του ν. 4412/2016 το σχέδιο της απόφασής της περί της διαπίστωσης της επάρκειας ή μη των ληφθέντων από τον οικονομικό φορέα επανορθωτικών μέτρων, συνοδευόμενο από πλήρη φάκελο που περιλαμβάνει όλα τα σχετικά με την υπόθεση στοιχεία. Το σχέδιο της απόφασης της αναθέτουσας αρχής, μαζί με όλα τα σχετικά με την υπόθεση στοιχεία αποστέλλονται, ηλεκτρονικά στη διεύθυνση ηλεκτρονικού ταχυδρομείου [epanorthotika-prom-yp@eaadhsy.gr](mailto:epanorthotika-prom-yp@eaadhsy.gr).

Στην περίπτωση που ο οικονομικός φορέας δεν έχει προσκομίσει, με δική του πρωτοβουλία, τα στοιχεία, με τα οποία αποδεικνύονται τα επικαλούμενα μέτρα αυτοκάθαρσης (εκδοθείσες αποφάσεις διοίκησης, αποδεικτικά εξόφλησης προστίμων, αλληλογραφία με αρμόδιες ελεγκτικές αρχές κ.λπ.), η αναθέτουσα αρχή, πριν από τη σύνταξη και αποστολή του σχεδίου απόφασης στην Επιτροπή, υποχρεούται να ζητήσει από τον οικονομικό φορέα την προσκόμισή τους, εντός προθεσμίας που δεν υπερβαίνει τις δέκα (10) ημέρες. Με την παρέλευση της ανωτέρω προθεσμίας, θεωρείται ότι τα αιτούμενα στοιχεία δεν προσκομίστηκαν. Στην περίπτωση που ο οικονομικός φορέας υποβάλει αίτημα για παράταση της ως άνω προθεσμίας, συνοδευόμενο από έγγραφα, με τα οποία αποδεικνύεται ότι έχει αιτηθεί τη χορήγηση των στοιχείων, η αναθέτουσα αρχή παρατείνει την προθεσμία υποβολής, για όσο χρόνο απαιτηθεί για τη χορήγησή τους από τις αρμόδιες δημόσιες αρχές.

3 Πρβλ. απόφαση υπ' αριθμ. 111257-18/11/2022 (ΑΔΑ: ΨΠΓΟ46ΜΤΛΡ-0Ε3).

Αν η αναθέτουσα αρχή κρίνει ότι τα στοιχεία που προσκόμισε ο οικονομικός φορέας δεν είναι πλήρη ή απαιτούνται διευκρινίσεις, πριν από την αποστολή του σχεδίου της απόφασής της στην Επιτροπή, καλεί τον οικονομικό φορέα για τη συμπλήρωση των σχετικών στοιχείων ή/και την παροχή διευκρινίσεων, εντός προθεσμίας, που δεν υπερβαίνει τις δέκα (10) ημέρες.

Αν ο οικονομικός φορέας δεν ανταποκριθεί στην πρόσκληση της αναθέτουσας αρχής, το γεγονός αυτό μνημονεύεται στο σχέδιο της απόφασης.

Με την επιφύλαξη της επόμενης παραγράφου, δεν εξετάζονται από την Επιτροπή επανορθωτικά μέτρα που επικαλείται ένας οικονομικός φορέας, προκειμένου να αποδείξει την αξιοπιστία του, εφόσον αυτά έχουν ληφθεί **μετά** την ημερομηνία λήξης υποβολής των προσφορών. Στην περίπτωση αυτή, η αναθέτουσα αρχή δεν τα λαμβάνει υπόψη και δεν τα μνημονεύει στο σχέδιο της απόφασής της που αποστέλλει στην Επιτροπή.

Στην περίπτωση που, κατά την υποβολή του ΕΕΕΣ, από τον οικονομικό φορέα, δεν συνέτρεχε στο πρόσωπο του κάποιος από τους λόγους αποκλεισμού της παρ. 1 και της παρ. 4, εκτός από την περ. β' αυτής, του άρθρου 73 του ν. 4412/2016, αλλά η συνδρομή του προέκυψε, κατά τη διάρκεια της παρούσας διαδικασίας (οψιγενής μεταβολή), τα μέτρα αυτοκάθαρσης που επικαλείται, λαμβάνονται υπόψη από την αναθέτουσα αρχή, κατά τη σύνταξη του σχεδίου απόφασής της και εξετάζονται από την Επιτροπή.

Οι διαδικαστικές λεπτομέρειες εξέτασης και επανεξέτασης των επανορθωτικών μέτρων ρυθμίζονται αναλυτικά στην ως άνω υπουργική απόφαση.

**2.2.3.9.** Οικονομικός φορέας, εις βάρος του οποίου έχει επιβληθεί η κύρωση του οριζόντιου αποκλεισμού σύμφωνα με τις κείμενες διατάξεις και για το χρονικό διάστημα που αυτή ορίζει, αποκλείεται από την παρούσα διαδικασία σύναψης της σύμβασης.

## Κριτήρια Επιλογής

### 2.2.4 Καταλληλότητα άσκησης επαγγελματικής δραστηριότητας

Οι οικονομικοί φορείς που συμμετέχουν στη διαδικασία σύναψης της παρούσας σύμβασης απαιτείται να ασκούν δραστηριότητα συναφή με το αντικείμενο της σύμβασης.

Οι οικονομικοί φορείς που είναι εγκατεστημένοι σε κράτος μέλος της Ευρωπαϊκής Ένωσης απαιτείται να είναι εγγεγραμμένοι σε ένα από τα επαγγελματικά μητρώα ή εμπορικά μητρώα που τηρούνται στο κράτος εγκατάστασής τους ή να ικανοποιούν οποιαδήποτε άλλη απαίτηση ορίζεται στο Παράρτημα XI του Προσαρτήματος Α' του ν. 4412/2016. Εφόσον οι οικονομικοί φορείς απαιτείται να διαθέτουν ειδική έγκριση ή να είναι μέλη συγκεκριμένου οργανισμού για να μπορούν να παράσχουν τη σχετική υπηρεσία στη χώρα καταγωγής τους, η αναθέτουσα αρχή μπορεί να τους ζητεί να αποδείξουν ότι διαθέτουν την έγκριση αυτή ή ότι είναι μέλη τού εν λόγω οργανισμού ή να τους καλέσει να προβούν σε ένορκη δήλωση ενώπιον συμβολαιογράφου σχετικά με την άσκηση του συγκεκριμένου επαγγέλματος.

Στην περίπτωση οικονομικών φορέων εγκατεστημένων σε κράτος μέλους του Ευρωπαϊκού Οικονομικού Χώρου (Ε.Ο.Χ) ή σε τρίτες χώρες που έχουν προσχωρήσει στη ΣΔΣ, ή σε τρίτες χώρες που δεν εμπίπτουν στην προηγούμενη περίπτωση και έχουν συνάψει διμερείς ή πολυμερείς συμφωνίες με την Ένωση σε θέματα διαδικασιών ανάθεσης δημοσίων συμβάσεων, απαιτείται να είναι εγγεγραμμένοι σε αντίστοιχα επαγγελματικά μητρώα.

Οι εγκατεστημένοι στην Ελλάδα οικονομικοί φορείς πρέπει να είναι εγγεγραμμένοι στο οικείο επαγγελματικό μητρώο, εφόσον, κατά την κείμενη νομοθεσία, απαιτείται η εγγραφή τους για την υπό ανάθεση υπηρεσία

Στην περίπτωση ένωσης οικονομικών φορέων η καταλληλότητα άσκησης επαγγελματικής δραστηριότητας θα πρέπει να καλύπτεται τουλάχιστον από ένα από τα μέλη της ένωσης.

### 2.2.5 Οικονομική και χρηματοοικονομική επάρκεια

Όσον αφορά την οικονομική και χρηματοοικονομική επάρκεια για την παρούσα διαδικασία σύναψης σύμβασης, οι οικονομικοί φορείς απαιτείται να διαθέτουν επί ποινή αποκλεισμού:

- **μέσο γενικό ετήσιο** κύκλο εργασιών για τις τρεις (3) τελευταίες οικονομικές χρήσεις (2023, 2024 και 2025), κατ' ελάχιστον ίσο με το 200% του συνολικού προϋπολογισμού του τμήματος για το οποίο υποβάλλει προσφορά, μη συμπεριλαμβανομένου Φ.Π.Α.

Σε περίπτωση που ο υποψήφιος δραστηριοποιείται για χρονικό διάστημα μικρότερο των τριών διαχειριστικών χρήσεων, θα πρέπει να πληροί το ελάχιστο ως άνω επίπεδο χρηματοοικονομικής επάρκειας για όσες κλεισμένες διαχειριστικές χρήσεις δραστηριοποιείται από την έναρξη των δραστηριοτήτων του.

- βεβαίωση αναγνωρισμένου πιστωτικού ιδρύματος για την πιστοληπτική ικανότητα της επιχείρησης η οποία θα είναι τουλάχιστον ίση με το 100% του συνολικού προϋπολογισμού του τμήματος του έργου στο οποίο συμμετέχει, μη συμπεριλαμβανομένου Φ.Π.Α.

Σε περίπτωση ένωσης οικονομικών φορέων, που υποβάλουν κοινή προσφορά, οι παραπάνω προϋποθέσεις μπορεί να καλύπτονται αθροιστικά από όλα τα μέλη της ένωσης.

### 2.2.6 Τεχνική και επαγγελματική ικανότητα

Οι οικονομικοί φορείς που συμμετέχουν στη διαδικασία σύναψης της παρούσας, απαιτείται να διαθέτουν την κατάλληλα τεκμηριωμένη και αποδεδειγμένη επαγγελματική ικανότητα στην υλοποίηση έργων αντίστοιχου μεγέθους και πολυπλοκότητας με το υπό ανάθεση έργο επί ποινή αποκλεισμού:

#### 1. Για τα τμήματα 1 & 2:

**A.** Κατά τα τρία (3) τελευταία έτη και έως την καταληκτική ημερομηνία υποβολής προσφοράς, να έχουν ολοκληρώσει:

- Δύο (2) συμβάσεις με αντικείμενο
  - ψηφιακή αναβάθμιση σε επίπεδο εξοπλισμού, λογισμικών συστημάτων ή/και
  - προμήθεια εξοπλισμού πληροφορικής ή/και
  - Προμήθεια εξοπλισμού ήχου / εικόνας ή/και
  - ανάπτυξη λογισμικού / υπηρεσίες πληροφορικής,

συνολικής συμβατικής αξίας, αθροιστικά, τουλάχιστον ίσης με το 50% της εκτιμώμενης αξίας του έργου, ανά τμήμα.

**B.** Οι οικονομικοί φορείς απαιτείται να διαθέσουν για την εν λόγω σύμβαση ομάδα έργου που θα πρέπει να διαθέτει κατ' ελάχιστον τον αριθμό και τα παρακάτω τυπικά προσόντα για την εκτέλεση του έργου:

1. Ένας (1) Υπεύθυνος Έργου (Project Manager) πανεπιστημιακής εκπαίδευσης με μεταπτυχιακό τίτλο στη Διοίκηση Έργων, στις ΤΠΕ ή στην Οργάνωση και Διοίκηση και 20ετή τουλάχιστον συνολική επαγγελματική εμπειρία, με αποδεδειγμένη ικανότητα στη διαχείριση ομάδων και στη διασφάλιση έγκαιρης και ποιοτικής παράδοσης έργων.
2. Ένας (1) Αναπληρωτής Υπεύθυνος Έργου πανεπιστημιακής εκπαίδευσης με μεταπτυχιακό τίτλο σπουδών ή Integrated Master και τουλάχιστον επτά έτη εμπειρίας, ο οποίος θα κατέχει παράλληλα Πιστοποίηση ISO/IEC 17024 για Υπεύθυνους Προστασίας Δεδομένων (DPO Executives) και Πιστοποίηση Certified Information Privacy Manager (CIPM)
3. Ένα (1) στέλεχος σε ρόλο Σχεδιαστή Ολοκληρωμένων Λύσεων με προπτυχιακές σπουδές στο πεδίο της πληροφορικής και μεταπτυχιακές σπουδές αντικείμενο σχετικό με την Διαχείριση Κινδύνων και εμπειρία δέκα ετών σε σχεδίαση και υλοποίηση έργων πληροφορικής. Για τις

απαιτήσεις του έργου θα πρέπει το άτομο αυτό να είναι πιστοποιημένος στην Κυβερνοασφάλεια από το ISC2 καθώς και στην Διαχείριση Περιστατικών Ασφάλειας από το Global Information Assurance Certification (GIAC).

4. Ένα (1) στέλεχος σε ρόλο Υπεύθυνου Ασφάλειας Πληροφοριακών Συστημάτων, πανεπιστημιακής εκπαίδευσης στον τομέα της πληροφορικής, κάτοχο μεταπτυχιακού τίτλου σπουδών στην πληροφορική, με πιστοποίηση (α) ως Υπεύθυνος Προστασίας Δεδομένων (Data Protection Officer - DPO) (β) στην διαχείριση ασφάλειας πληροφοριών (ISO 27001 ή ισοδύναμου) και (γ) στην διαχείριση κινδύνων στην ασφάλεια πληροφοριών (ISO 27005 ή ισοδύναμο) και με 10ετή τουλάχιστον εμπειρία σε υλοποίηση έργων πληροφορικής.
5. Ένα (1) στέλεχος σε ρόλο Υπεύθυνου Οπτικοακουστικών Συστημάτων απόφοιτος ΑΕΙ ή ΤΕΙ ή ΙΕΚ σε Ηλεκτρονικούς Μηχανικούς, Τεχνολογία Ήχου και Εικόνας, Πληροφορική ή συναφές πεδίο. Θα πρέπει να διαθέτει τουλάχιστον επτά έτη εμπειρίας σε Έργα ΤΠΕ.
6. Ένα (1) στέλεχος σε ρόλο Υπεύθυνου Δικτυακής Αρχιτεκτονικής πανεπιστημιακής εκπαίδευσης με μεταπτυχιακό τίτλο σπουδών ή Integrated Master και Διδακτορικό δίπλωμα με αντικείμενο σχετικό με την προστασία δεδομένων σε ψηφιακά περιβάλλοντα καθώς τουλάχιστον επτά έτη εμπειρίας σε συναφή έργα.
7. Τέσσερα (4) μέλη για την τοποθέτηση των μηχανημάτων.

Σε περίπτωση δε Ένωσης εταιρειών/Κοινοπραξίας η συγκεκριμένη ελάχιστη προϋπόθεση δύναται να καλύπτεται αθροιστικά από όλα τα μέλη της Ένωσης- Κοινοπραξίας

## **2. Για το τμήμα 3:**

Όσον αφορά στην τεχνική και επαγγελματική ικανότητα για την παρούσα διαδικασία σύναψης σύμβασης, οι οικονομικοί φορείς απαιτείται, επί ποινή αποκλεισμού:

**A.** Κατά τα τρία (3) τελευταία έτη και έως την καταληκτική ημερομηνία υποβολής προσφοράς να έχει ολοκληρώσει τουλάχιστον δύο (2) συμβάσεις με αντικείμενο συναφές με επίπλωση γραφειακών χώρων σε δημόσιο ή/και ιδιωτικό φορέα, συνολικής συμβατικής αξίας, αθροιστικά, τουλάχιστον ίσης με το 100% του προϋπολογισμού του τμήματος 3.

**B.** Να διαθέτουν ιδιόκτητο στόλο μεταφορικών οχημάτων, καθώς και εξειδικευμένο συνεργείο αποτελούμενο από υπαλλήλους του με μισθωτή σχέση εργασίας, ή εξαρτημένη σχέση εργασίας ή σύμβαση ανεξαρτήτων υπηρεσιών, η οποία είναι σε ισχύ, ήδη κατά τον χρόνο υποβολής της προσφοράς, με τον υποψήφιο ανάδοχο, το οποίο θα αναλάβει τη μεταφορά, αποσυσκευασία, τοποθέτηση και συναρμολόγηση του εξοπλισμού επίπλων.

Ειδικότερα το συνεργείο θα πρέπει να αποτελείται από τουλάχιστον έξι (6) άτομα, εκ των οποίων τουλάχιστον ένα (1) θα είναι επαγγελματίας οδηγός, κάτοχος άδειας οδήγησης Γ' κατηγορίας.

Η εμπειρία της ομάδας που θα πραγματοποιήσει την παράδοση και εγκατάσταση επίπλων, τεκμηριώνεται από το συναφές αντικείμενο δραστηριότητας της εταιρείας στην οποία απασχολούνται με έμμισθη σχέση εργασίας.

Ο ιδιόκτητος στόλος της εταιρείας αποδεικνύεται από την άδεια κυκλοφορίας του ιδιόκτητου Ι.Χ. Φορτηγού. Εφόσον τα φυσικά πρόσωπα που δηλώνονται από τον προσφέροντα στην Ομάδα Έργου απασχολούνται με εξαρτημένη σχέση εργασίας ή σύμβαση ανεξαρτήτων υπηρεσιών, η οποία είναι σε ισχύ, ήδη κατά τον χρόνο υποβολής της προσφοράς, θεωρούνται ίδιοι πόροι του οικονομικού φορέα και όχι τρίτοι δανείζοντες και δεν απαιτείται εκ μέρους τους η υποβολή ΕΕΕΣ και των σχετικών αποδεικτικών μέσων.

Γ. Υπεύθυνο Interior Designer απόφοιτο ΑΕΙ, ΤΕΙ ή ΙΕΚ σε αντικείμενο σχετικά με το Design εσωτερικών χώρων. Θα πρέπει να διαθέτει εμπειρία τουλάχιστον επτά ετών στην σχεδίαση εσωτερικών χώρων και στην υλοποίηση έργων προμήθειας εξοπλισμού επίπλωσης γραφειακών χώρων και συμμετοχή σε τουλάχιστον ένα έργο συναφές με εκείνο που περιγράφεται ανωτέρω.

Σε περίπτωση δε Ένωσης εταιρειών/Κοινοπραξίας η συγκεκριμένη ελάχιστη προϋπόθεση δύναται να καλύπτεται αθροιστικά από όλα τα μέλη της Ένωσης- Κοινοπραξίας.

### 2.2.7 Πρότυπα διασφάλισης ποιότητας και πρότυπα περιβαλλοντικής διαχείρισης

Οι οικονομικοί φορείς για την παρούσα διαδικασία σύναψης σύμβασης οφείλουν να διαθέτουν τα ακόλουθα πιστοποιητικά συμμόρφωσης με πρότυπα διασφάλισης ποιότητας **σε ισχύ**:

#### Για το τμήμα 1 και 2:

- Πιστοποιητικό από οργανισμό αξιολόγησης της συμμόρφωσης διαπιστευμένο από το ΕΣΥΔ για την εφαρμογή Συστήματος Διαχείρισης Ποιότητας προϊόντων ή υπηρεσιών σύμφωνα με το διεθνές πρότυπο ISO **9001:2015**, με πεδίο πιστοποίησης σε Υλοποίηση Έργων Πληροφοριακών Συστημάτων – Εγκατάσταση & Υπηρεσίες υποστήριξης πληροφοριακών Συστημάτων
- Πιστοποιητικό από οργανισμό αξιολόγησης της συμμόρφωσης διαπιστευμένο από το ΕΣΥΔ για την εφαρμογή Συστήματος Διαχείρισης Ασφάλειας Πληροφοριών σύμφωνα με το διεθνές πρότυπο ISO **27001:2022**, με πεδίο πιστοποίησης σε Υλοποίηση Έργων Πληροφοριακών Συστημάτων – Εγκατάσταση & Υπηρεσίες υποστήριξης πληροφοριακών Συστημάτων
- Πιστοποιητικό από οργανισμό αξιολόγησης της συμμόρφωσης διαπιστευμένο από το ΕΣΥΔ για την εφαρμογή Συστήματος Διαχείρισης Επιχειρησιακής Συνέχειας (Business Continuity Management System), σύμφωνα με το διεθνές πρότυπο ISO **22301:2019**, με πεδίο πιστοποίησης σε Υλοποίηση Έργων Πληροφοριακών Συστημάτων – Εγκατάσταση & Υπηρεσίες υποστήριξης πληροφοριακών Συστημάτων
- Πιστοποιητικό από οργανισμό αξιολόγησης της συμμόρφωσης διαπιστευμένο από το ΕΣΥΔ για την εφαρμογή Συστήματος Διαχείρισης κατά της Δωροδοκίας και Διαφθοράς (Anti-bribery Management System), σύμφωνα με το διεθνές πρότυπο ISO **37001:2017**, με πεδίο πιστοποίησης σε Υλοποίηση Έργων Πληροφοριακών Συστημάτων – Εγκατάσταση & Υπηρεσίες υποστήριξης πληροφοριακών Συστημάτων
- Πιστοποιητικό από οργανισμό αξιολόγησης της συμμόρφωσης διαπιστευμένο από το ΕΣΥΔ για την εφαρμογή Συστήματος Διαχείρισης Πληροφοριών Ιδιωτικότητας, σύμφωνα με το διεθνές πρότυπο ISO **27701:2019**, με πεδίο πιστοποίησης σε Υλοποίηση Έργων Πληροφοριακών Συστημάτων – Εγκατάσταση και Υπηρεσίες Υποστήριξης Πληροφοριακών Συστημάτων.

#### Για το τμήμα 3:

- Πιστοποιητικό από οργανισμό αξιολόγησης της συμμόρφωσης διαπιστευμένο από το ΕΣΥΔ για την εφαρμογή Συστήματος Υγείας & Ασφάλειας στην Εργασία, σύμφωνα με το διεθνές πρότυπο ISO **45001**, με πεδίο πιστοποίησης το σχεδιασμό, παραγωγή και εμπόρια επίπλων
- Πιστοποιητικό από οργανισμό αξιολόγησης της συμμόρφωσης διαπιστευμένο από το ΕΣΥΔ για την εφαρμογή Συστήματος Διαχείρισης Ποιότητας προϊόντων ή υπηρεσιών σύμφωνα με το διεθνές πρότυπο ISO **9001:2015**, με πεδίο πιστοποίησης σε σχεδιασμό, παραγωγή και εμπόρια επίπλων
- Πιστοποιητικό από οργανισμό αξιολόγησης της συμμόρφωσης διαπιστευμένο από το ΕΣΥΔ για την εφαρμογή Συστήματος Περιβαλλοντικής Διαχείρισης σύμφωνα με το διεθνές πρότυπο ISO **14001:2015**, με πεδίο πιστοποίησης σε σχεδιασμό, παραγωγή και εμπόρια επίπλων

Η αναθέτουσα αρχή αναγνωρίζει ισοδύναμα πιστοποιητικά που έχουν εκδοθεί από φορείς διαπιστευμένους από ισοδύναμους Οργανισμούς διαπίστευσης, οι οποίοι εδρεύουν και σε άλλα κράτη – μέλη, σύμφωνα με τον Κανονισμό 765/2008. Ως ισοδύναμος οργανισμός αξιολόγησης της συμμόρφωσης, θεωρείται και αυτός:

α) που είναι εγκατεστημένος σε κράτος, που δεν είναι κράτος μέλος της Ευρωπαϊκής Ένωσης,  
β) είναι διαπιστευμένος από εθνικό οργανισμό διαπίστευσης, που δεν είναι εγκατεστημένος σε κράτος μέλος της Ευρωπαϊκής Ένωσης και είναι μέλος της Ευρωπαϊκής Συνεργασίας για τη Διαπίστευση (European Accreditation Multilateral Agreement EA MLA) ή του Διεθνούς Οργανισμού Διαπίστευσης Εργαστηρίων (International Laboratory Accreditation Cooperation ILAC) ή της Συμφωνίας Αμοιβαίας Αναγνώρισης του Διεθνούς Φόρουμ Διαπίστευσης (International Accreditation Forum Multilateral Recognition Agreement IAF MRA).

Επίσης, κάνει δεκτά άλλα αποδεικτικά στοιχεία για ισοδύναμα μέτρα διασφάλισης ποιότητας, εφόσον ο ενδιαφερόμενος οικονομικός φορέας δεν είχε τη δυνατότητα να αποκτήσει τα εν λόγω πιστοποιητικά εντός των σχετικών προθεσμιών για λόγους για τους οποίους δεν ευθύνεται ο ίδιος, υπό την προϋπόθεση ότι ο οικονομικός φορέας αποδεικνύει ότι τα προτεινόμενα μέτρα διασφάλισης ποιότητας πληρούν τα απαιτούμενα πρότυπα διασφάλισης ποιότητας.

Επιπλέον, γίνονται δεκτές και οι αναθεωρημένες ή επικαιροποιημένες εκδόσεις των πιστοποιητικών ή των προτύπων διασφάλισης ποιότητας, εφόσον αυτές αντικαθιστούν προηγούμενες εκδόσεις και συμμορφώνονται με τις ίδιες απαιτήσεις ή με βελτιωμένα κριτήρια που πληρούν τις εδώ απαιτούμενες προδιαγραφές διασφάλισης ποιότητας.

Σε περίπτωση ένωσης οικονομικών φορέων, η παραπάνω απαίτηση μπορεί να καλύπτεται αθροιστικά από τα μέλη της ένωσης.

## **2.2.8 Στήριξη στην ικανότητα τρίτων – Υπεργολαβία**

### **2.2.8.1. Στήριξη στην ικανότητα τρίτων**

Οι οικονομικοί φορείς μπορούν, όσον αφορά τα κριτήρια της οικονομικής και χρηματοοικονομικής επάρκειας (της παραγράφου 2.2.5) και τα σχετικά με την τεχνική και επαγγελματική ικανότητα (της παραγράφου 2.2.6), να στηρίζονται στις ικανότητες άλλων φορέων, ασχέτως της νομικής φύσης των δεσμών τους με αυτούς. Στην περίπτωση αυτή, αποδεικνύουν ότι θα έχουν στη διάθεσή τους τους αναγκαίους πόρους, με την προσκόμιση της σχετικής δέσμευσης των φορέων στην ικανότητα των οποίων στηρίζονται.

Ειδικά, όσον αφορά τα κριτήρια επαγγελματικής ικανότητας που σχετίζονται με τους τίτλους σπουδών και τα επαγγελματικά προσόντα που ορίζονται στην περίπτωση σ' του Μέρους ΙΙ του Παραρτήματος ΧΙΙ του Προσαρτήματος Α' του ν. 4412/2016 ή με τη σχετική επαγγελματική εμπειρία, οι οικονομικοί φορείς, μπορούν να στηρίζονται στις ικανότητες άλλων φορέων, μόνον εάν οι τελευταίοι θα εκτελέσουν τις εργασίες ή τις υπηρεσίες για τις οποίες απαιτούνται οι συγκεκριμένες ικανότητες. Τα φυσικά πρόσωπα που δηλώνονται από τον προσφέροντα στην Ομάδα Έργου και δεν αποτελούν ίδιους πόρους του προσφέροντος, κατά την παρ. 2.2.6.[Ι].γ της παρούσας, αποτελούν τρίτους, στην ικανότητα των οποίων στηρίζεται ο οικονομικός φορέας και απαιτείται η υποβολή διακριτών ΕΕΕΣ και των σχετικών αποδεικτικών μέσων, κατά τα ειδικότερα οριζόμενα στην παρούσα.

Όταν οι οικονομικοί φορείς στηρίζονται στις ικανότητες άλλων φορέων όσον αφορά τα κριτήρια που σχετίζονται με την απαιτούμενη με τη διακήρυξη οικονομική και χρηματοοικονομική επάρκεια, οι εν λόγω οικονομικοί φορείς και αυτοί στους οποίους στηρίζονται είναι από κοινού υπεύθυνοι για την εκτέλεση της σύμβασης.

Υπό τους ίδιους όρους οι ενώσεις οικονομικών φορέων μπορούν να στηρίζονται στις ικανότητες των συμμετεχόντων στην ένωση ή άλλων φορέων.

Η αναθέτουσα αρχή ελέγχει αν οι φορείς, στις ικανότητες των οποίων προτίθεται να στηριχθεί ο οικονομικός φορέας, πληρούν κατά περίπτωση τα σχετικά κριτήρια επιλογής και εάν συντρέχουν λόγοι αποκλεισμού της παραγράφου 2.2.3.. Ο οικονομικός φορέας υποχρεούται να αντικαταστήσει έναν φορέα στην ικανότητα του οποίου στηρίζεται, εφόσον ο τελευταίος δεν πληροί το σχετικό κριτήριο επιλογής ή για τον οποίο συντρέχουν λόγοι αποκλεισμού, εντός προθεσμίας τριάντα (30) ημερών από τη σχετική ηλεκτρονική πρόσκληση από τη σχετική πρόσκληση της αναθέτουσας αρχής, η οποία απευθύνεται στον οικονομικό φορέα μέσω της λειτουργικότητας «Επικοινωνία» του ΕΣΗΔΗΣ. Ο φορέας που αντικαθιστά φορέα του προηγούμενου εδαφίου δεν επιτρέπεται να αντικατασταθεί εκ νέου.

### 2.2.8.2. Υπεργολαβία

Ο οικονομικός φορέας αναφέρει στην προσφορά του το τμήμα της σύμβασης που προτίθεται να αναθέσει υπό μορφή υπεργολαβίας σε τρίτους, καθώς και τους υπεργολάβους που προτείνει. Στην περίπτωση που ο προσφέρων αναφέρει στην προσφορά του ότι προτίθεται να αναθέσει τμήμα(τα) της σύμβασης υπό μορφή υπεργολαβίας σε τρίτους σε ποσοστό που υπερβαίνει το τριάντα τοις εκατό (30%) της συνολικής αξίας της σύμβασης, η αναθέτουσα αρχή ελέγχει ότι δεν συντρέχουν οι λόγοι αποκλεισμού της παραγράφου 2.2.3 της παρούσας. Ο οικονομικός φορέας υποχρεούται να αντικαταστήσει έναν υπεργολάβο, εφόσον συντρέχουν στο πρόσωπό του λόγοι αποκλεισμού της ως άνω παραγράφου 2.2.3.

### 2.2.9 Κανόνες απόδειξης ποιοτικής επιλογής

Το δικαίωμα συμμετοχής των οικονομικών φορέων και οι όροι και προϋποθέσεις συμμετοχής τους, όπως ορίζονται στις παραγράφους 2.2.1 έως 2.2.8, κρίνονται κατά την υποβολή της προσφοράς, με το ΕΕΕΣ, σύμφωνα με τα οριζόμενα στην παράγραφο 2.2.9.1, κατά την υποβολή των δικαιολογητικών της παραγράφου 2.2.9.2 και κατά τη σύναψη της σύμβασης, με την υπεύθυνη δήλωση της περ. δ' της παρ. 3 του άρθρου 105 του ν. 4412/2016.

Στην περίπτωση που ο οικονομικός φορέας στηρίζεται στις ικανότητες άλλων φορέων, σύμφωνα με την παράγραφο 2.2.8 της παρούσας, οι φορείς στην ικανότητα των οποίων στηρίζεται υποχρεούνται να αποδεικνύουν, κατά τα οριζόμενα στις παραγράφους 2.2.9.1 και 2.2.9.2, ότι δεν συντρέχουν οι λόγοι αποκλεισμού της παραγράφου 2.2.3 της παρούσας και ότι πληρούν τα σχετικά κριτήρια επιλογής κατά περίπτωση (παράγραφοι 2.2.5 και 2.2.6).

Στην περίπτωση που ο οικονομικός φορέας αναφέρει στην προσφορά του ότι προτίθεται να αναθέσει τμήμα(τα) της σύμβασης υπό μορφή υπεργολαβίας σε τρίτους σε ποσοστό που υπερβαίνει το τριάντα τοις εκατό (30%) της συνολικής αξίας της σύμβασης, οι υπεργολάβοι υποχρεούνται να αποδεικνύουν, κατά τα οριζόμενα στις παραγράφους 2.2.9.1 και 2.2.9.2, ότι δεν συντρέχουν οι λόγοι αποκλεισμού της παραγράφου 2.2.3 της παρούσας.

Αν μετά τη συμπλήρωση του ΕΕΕΣ και μέχρι τη ημέρα της έγγραφης πρόσκλησης για τη σύναψη του συμφωνητικού επέλθουν μεταβολές στις προϋποθέσεις, τις οποίες οι προσφέροντες είχαν δηλώσει ότι πληρούν, οι προσφέροντες οφείλουν να ενημερώσουν αμελλητί την αναθέτουσα αρχή..

#### 2.2.9.1 Προκαταρκτική απόδειξη κατά την υποβολή προσφορών

Προς προκαταρκτική απόδειξη ότι οι προσφέροντες οικονομικοί φορείς: α) δεν βρίσκονται σε μία από τις καταστάσεις της παραγράφου 2.2.3 και β) πληρούν τα σχετικά κριτήρια επιλογής των παραγράφων 2.2.4, 2.2.5, 2.2.6 και 2.2.7 της παρούσας, προσκομίζουν κατά την υποβολή της προσφοράς τους ως δικαιολογητικό συμμετοχής, το προβλεπόμενο από το άρθρο 79 παρ. 1 και 3 του ν. 4412/2016 Ευρωπαϊκό Ενιαίο Έγγραφο Σύμβασης (ΕΕΕΣ), σύμφωνα με το επισυναπτόμενο στην παρούσα Παράρτημα ΙΙΙ, το οποίο ισοδυναμεί με ενημερωμένη υπεύθυνη δήλωση, με τις συνέπειες του ν. 1599/1986.

Το ΕΕΕΣ καταρτίζεται βάσει του τυποποιημένου εντύπου του Παραρτήματος 2 του Κανονισμού (ΕΕ) 2016/7, συμπληρώνεται από τους προσφέροντες οικονομικούς φορείς σύμφωνα με τις οδηγίες του Παραρτήματος 1.

Στις περιπτώσεις που η προς ανάθεση σύμβαση υποδιαιρείται σε τμήματα και τα κριτήρια επιλογής ποικίλλουν από τμήμα σε τμήμα, πρέπει να συμπληρώνεται ένα ΕΕΕΣ για κάθε τμήμα (ή ομάδα τμημάτων με τα ίδια κριτήρια επιλογής).

Το ΕΕΕΣ φέρει υπογραφή με ημερομηνία εντός του χρονικού διαστήματος κατά το οποίο μπορούν να υποβάλλονται προσφορές. Αν στο διάστημα που μεσολαβεί μεταξύ της ημερομηνίας υπογραφής του ΕΕΕΣ και της καταληκτικής ημερομηνίας υποβολής προσφορών έχουν επέλθει μεταβολές στα δηλωθέντα στοιχεία, εκ μέρους του, στο ΕΕΕΣ, ο οικονομικός φορέας αποσύρει την προσφορά του, χωρίς να απαιτείται απόφαση της αναθέτουσας αρχής. Στη συνέχεια μπορεί να την υποβάλει εκ νέου με επίκαιρο ΕΕΕΣ.

Ο οικονομικός φορέας δύναται να διευκρινίζει τις δηλώσεις και πληροφορίες που παρέχει στο ΕΕΕΣ με συνοδευτική υπεύθυνη δήλωση, την οποία υποβάλλει μαζί με αυτό.

Κατά την υποβολή του ΕΕΕΣ, καθώς και της συνοδευτικής υπεύθυνης δήλωσης, είναι δυνατή, με μόνη την υπογραφή τού κατά περίπτωση εκπροσώπου τού οικονομικού φορέα, η προκαταρκτική απόδειξη των λόγων αποκλεισμού που αναφέρονται στην παράγραφο 2.2.3 της παρούσας, για το σύνολο των φυσικών προσώπων που είναι μέλη του διοικητικού, διευθυντικού ή εποπτικού οργάνου του ή έχουν εξουσία εκπροσώπησης, λήψης αποφάσεων ή ελέγχου σε αυτόν.

Ως εκπρόσωπος του οικονομικού φορέα νοείται ο νόμιμος εκπρόσωπος αυτού, όπως προκύπτει από το ισχύον καταστατικό ή το πρακτικό εκπροσώπησης του κατά τον χρόνο υποβολής της προσφοράς ή το αρμοδίως εξουσιοδοτημένο φυσικό πρόσωπο να εκπροσωπεί τον οικονομικό φορέα για διαδικασίες σύναψης συμβάσεων ή για συγκεκριμένη διαδικασία σύναψης σύμβασης.

Στην περίπτωση υποβολής προσφοράς από ένωση οικονομικών φορέων, το Ευρωπαϊκό Ενιαίο Έγγραφο Σύμβασης (ΕΕΕΣ), υποβάλλεται χωριστά από κάθε μέλος της ένωσης.

Ο οικονομικός φορέας φέρει την ειδική υποχρέωση να δηλώσει, μέσω του ΕΕΕΣ, την κατάστασή του σε σχέση με τους λόγους που προβλέπονται στο άρθρο 73 του ν. 4412/2016 και στην παράγραφο 2.2.3 της παρούσας και ταυτόχρονα να επικαλεστεί και τυχόν ληφθέντα μέτρα προς αποκατάσταση της αξιοπιστίας του.

Επισημαίνεται, ιδίως, ότι κατά την απάντηση οικονομικού φορέα στο σχετικό πεδίο του ΕΕΕΣ για τυχόν σύναψη συμφωνιών με άλλους οικονομικούς φορείς με στόχο τη στρέβλωση του ανταγωνισμού, η συνδρομή περιστάσεων, όπως η πάροδος της τριετούς περιόδου της ισχύος του λόγου αποκλεισμού (παρ. 10 του άρθρου 73) ή η εφαρμογή της διάταξης της παραγράφου 3β του άρθρου 44 του ν. 3959/2011, σύμφωνα με την περ. γ' της παραγράφου 2.2.3.4 της παρούσας, αναλύεται στο σχετικό πεδίο που προβάλλει κατόπιν θετικής απάντησης.

Όσον αφορά στις υποχρεώσεις του σχετικά με την καταβολή φόρων ή εισφορών κοινωνικής ασφάλισης (περ. α' και β' της παρ. 2 του άρθρου 73 του ν. 4412/2016) αυτές θεωρείται ότι δεν έχουν αθετηθεί εφόσον δεν έχουν καταστεί ληξιπρόθεσμες ή εφόσον έχουν υπαχθεί σε δεσμευτικό διακανονισμό που τηρείται. Στην περίπτωση αυτή ο οικονομικός φορέας δεν υποχρεούται να απαντήσει καταφατικά στο σχετικό πεδίο του ΕΕΕΣ με το οποίο ερωτάται εάν ο οικονομικός φορέας έχει ανεκπλήρωτες υποχρεώσεις σχετικά με την καταβολή φόρων ή εισφορών κοινωνικής ασφάλισης ή, κατά περίπτωση, εάν έχει αθετήσει τις παραπάνω υποχρεώσεις του.

Στην περίπτωση που ένας οικονομικός φορέας δηλώνει ότι εμπίπτει σε μία από τις καταστάσεις των παρ. 2.2.3.1 και 2.2.3.4, εκτός από την περ. β' αυτής, για τις οποίες συντρέχει ο σχετικός λόγος αποκλεισμού, υποχρεούται, εφόσον επικαλεστεί μέτρα αυτοκάθαρσης για να αποδείξει την αξιοπιστία του, στο σχετικό πεδίο του ΕΕΕΣ, που εμφανίζεται κατόπιν της θετικής απάντησης που έδωσε περί συνδρομής κάποιου από τους ανωτέρω λόγους αποκλεισμού, να δηλώσει:

α. εάν τα μέτρα αυτοκάθαρσης, τα οποία έλαβε για τον συγκεκριμένο λόγο αποκλεισμού που έχει δηλώσει στο ΕΕΕΣ, έχουν ήδη κριθεί σε προγενέστερη διαδικασία στην οποία συμμετείχε, βάσει απόφασης που εκδόθηκε από την ίδια ή άλλη αναθέτουσα αρχή, κατόπιν γνωμοδότησης της Επιτροπής εξέτασης επανορθωτικών μέτρων.

β. εάν τα μέτρα κρίθηκαν ως επαρκή ή μη επαρκή επισυνάπτοντας την απόφαση της περ. α' με βάση την οποία έχουν κριθεί τα συγκεκριμένα μέτρα αυτοκάθαρσης. Περαιτέρω δηλώνεται εάν η ως άνω απόφαση έχει καταστεί «δεσμευτική», με την έννοια ότι, είτε δεν έχουν ασκηθεί τα προβλεπόμενα μέσα έννομης προστασίας είτε ασκήθηκαν και έχει εκδοθεί σχετική απόφαση.

γ. στην περίπτωση που τα μέτρα έχουν κριθεί ως μη επαρκή, εάν έχει λάβει πρόσθετα μέτρα αυτοκάθαρσης μετά την ημερομηνία έκδοσης της απόφασης της περ. α' και σε περίπτωση που ισχύει το ανωτέρω να προβεί σε ανάλυσή τους, αναγράφοντας υποχρεωτικά και την ημερομηνία κατά την οποία αυτά ελήφθησαν.

Ειδικά, στην περίπτωση που έχουν συμπεριληφθεί στα έγγραφα της σύμβασης δυνητικοί λόγοι αποκλεισμού, για τους οποίους δεν έχουν προβλεφθεί πεδία δήλωσης πληροφοριών στο Ευρωπαϊκό Ενιαίο

Έγγραφο Σύμβασης (ΕΕΕΣ), σχετικά με τη λήψη εκ μέρους των οικονομικών φορέων επανορθωτικών μέτρων, αυτά θα δηλώνονται (περιγράφονται) στη συμπληρωματική υπεύθυνη δήλωση της παρ. 9, του άρθρου 79 του ν. 4412/2016.

Επισημαίνεται, τέλος, ότι η δήλωση του οικονομικού φορέα περί μη ρωσικής εμπλοκής, περιλαμβάνεται σε διακριτή υπεύθυνη δήλωση ή, εναλλακτικά, στη συνοδευτική υπεύθυνη δήλωση που δύναται να υποβάλλεται μαζί με το ΕΕΕΣ. Το περιεχόμενο της δήλωσης προβλέπεται στο Παράρτημα ΧΙΙ της παρούσας.

### 2.2.9.2 Αποδεικτικά μέσα

**A.** Για την απόδειξη της μη συνδρομής λόγων αποκλεισμού κατ' άρθρο 2.2.3 και της πλήρωσης των κριτηρίων ποιοτικής επιλογής κατά τις παραγράφους 2.2.4, 2.2.5, 2.2.6 και 2.2.7, οι οικονομικοί φορείς προσκομίζουν τα δικαιολογητικά του παρόντος. Η προσκόμιση των εν λόγω δικαιολογητικών γίνεται κατά τα οριζόμενα στην παράγραφο 3.2 από τον προσωρινό ανάδοχο. Η αναθέτουσα αρχή μπορεί να ζητεί από προσφέροντες, σε οποιοδήποτε χρονικό σημείο κατά τη διάρκεια της διαδικασίας, να υποβάλλουν όλα ή ορισμένα δικαιολογητικά, όταν αυτό απαιτείται για την ορθή διεξαγωγή της διαδικασίας. Οι οικονομικοί φορείς μεριμνούν να διαθέτουν δικαιολογητικά, τα οποία να καλύπτουν και τον χρόνο υποβολής της προσφοράς<sup>4</sup>.

Οι οικονομικοί φορείς δεν υποχρεούνται να υποβάλλουν δικαιολογητικά ή άλλα αποδεικτικά στοιχεία, αν και στο μέτρο που η αναθέτουσα αρχή έχει τη δυνατότητα να λαμβάνει τα πιστοποιητικά ή τις συναφείς πληροφορίες απευθείας μέσω πρόσβασης σε εθνική βάση δεδομένων σε οποιοδήποτε κράτος - μέλος της Ένωσης, η οποία διατίθεται δωρεάν, όπως εθνικό μητρώο συμβάσεων, εικονικό φάκελο επιχείρησης, ηλεκτρονικό σύστημα αποθήκευσης εγγράφων ή σύστημα προεπιλογής. Η δήλωση για την πρόσβαση σε εθνική βάση δεδομένων εμπεριέχεται στο Ευρωπαϊκό Ενιαίο Έγγραφο Σύμβασης (ΕΕΕΣ), στο οποίο περιέχονται επίσης οι πληροφορίες που απαιτούνται για τον συγκεκριμένο σκοπό, όπως η ηλεκτρονική διεύθυνση της βάσης δεδομένων, τυχόν δεδομένα αναγνώρισης και, κατά περίπτωση, η απαραίτητη δήλωση συναίνεσης.

Οι οικονομικοί φορείς δεν υποχρεούνται να υποβάλλουν δικαιολογητικά, όταν η αναθέτουσα αρχή που έχει αναθέσει τη σύμβαση διαθέτει ήδη τα ως άνω δικαιολογητικά και αυτά εξακολουθούν να ισχύουν<sup>5</sup>.

Τα δικαιολογητικά του παρόντος υποβάλλονται και γίνονται αποδεκτά σύμφωνα με την παράγραφο 2.4.2.5 και 3.2 της παρούσας.

Τα αποδεικτικά έγγραφα συντάσσονται στην ελληνική γλώσσα ή συνοδεύονται από επίσημη μετάφρασή τους στην ελληνική γλώσσα σύμφωνα με την παράγραφο 2.1.4.

**B. 1.** Για την απόδειξη της μη συνδρομής των λόγων αποκλεισμού της παραγράφου 2.2.3 οι προσφέροντες οικονομικοί φορείς προσκομίζουν αντίστοιχα τα δικαιολογητικά που αναφέρονται κατωτέρω. Τα αποδεικτικά μέσα που γίνονται αποδεκτά θεωρείται ότι ισχύουν και κατά τον χρόνο υπογραφής του Ευρωπαϊκού Ενιαίου Έγγραφου Σύμβασης (Ε.Ε.Ε.Σ.) του άρθρου 79 του ν. 4412/2016, εκτός αν η αναθέτουσα αρχή, αυτεπαγγέλτως, ή έτερος οικονομικός φορέας που συμμετέχει στην οικεία διαδικασία ανάθεσης σύμβασης, με την άσκηση προσφυγής σύμφωνα με το Βιβλίο ΙV, αποδείξει ότι τα αναφερόμενα σε αυτά δεν ίσχυαν κατά τον χρόνο υπογραφής του Ε.Ε.Ε.Σ

Αν το αρμόδιο για την έκδοση των ανωτέρω κράτος-μέλος ή χώρα δεν εκδίδει τέτοιου είδους έγγραφα ή πιστοποιητικά ή όπου το έγγραφο ή τα πιστοποιητικά αυτά δεν καλύπτουν όλες τις περιπτώσεις που αναφέρονται στις παραγράφους 2.2.3.1 και 2.2.3.2 περ. α' και β', καθώς και στην περ. β' της παραγράφου 2.2.3.4, τα έγγραφα ή τα πιστοποιητικά μπορεί να αντικαθίστανται από ένορκη βεβαίωση ή, στα κράτη - μέλη ή στις χώρες όπου δεν προβλέπεται ένορκη βεβαίωση, από υπεύθυνη δήλωση του ενδιαφερομένου ενώπιον αρμόδιας δικαστικής ή διοικητικής αρχής, συμβολαιογράφου ή αρμόδιου επαγγελματικού ή εμπορικού οργανισμού του κράτους - μέλους ή της χώρας καταγωγής ή της χώρας όπου είναι

<sup>4</sup> Ο.π βλ. Απόφαση ΣτΕ Ολ 2325/2023

<sup>5</sup> Βλ. άρθρο 79 παρ. 6 του ν. 4412/2016.

εγκατεστημένος ο οικονομικός φορέας. Οι αρμόδιες δημόσιες αρχές παρέχουν, όπου κρίνεται αναγκαίο, επίσημη δήλωση στην οποία αναφέρεται ότι δεν εκδίδονται τα έγγραφα ή τα πιστοποιητικά της παρούσας παραγράφου ή ότι τα έγγραφα αυτά δεν καλύπτουν όλες τις περιπτώσεις που αναφέρονται στις παραγράφους 2.2.3.1 και 2.2.3.2 περ. α' και β', καθώς και στην περ. β' της παραγράφου 2.2.3.4. Οι επίσημες δηλώσεις καθίστανται διαθέσιμες μέσω του επιγραμμικού αποθετηρίου πιστοποιητικών (e-Certis) του άρθρου 81 του ν. 4412/2016.

Ειδικότερα, οι οικονομικοί φορείς προσκομίζουν:

**α)** για την παράγραφο 2.2.3.1 απόσπασμα του σχετικού μητρώου, όπως του ποινικού μητρώου ή, ελλείψει αυτού, ισοδύναμο έγγραφο που εκδίδεται από αρμόδια δικαστική ή διοικητική αρχή του κράτους-μέλους ή της χώρας καταγωγής ή της χώρας όπου είναι εγκατεστημένος ο οικονομικός φορέας, από το οποίο προκύπτει ότι πληρούνται αυτές οι προϋποθέσεις, που έχει εκδοθεί έως τρεις (3) μήνες πριν από την υποβολή του.

Η υποχρέωση προσκόμισης του ως άνω αποσπάσματος αφορά και στα μέλη του διοικητικού, διευθυντικού ή εποπτικού οργάνου του εν λόγω οικονομικού φορέα ή στα πρόσωπα που έχουν εξουσία εκπροσώπησης, λήψης αποφάσεων ή ελέγχου σε αυτό κατά τα ειδικότερα αναφερόμενα στην ως άνω παράγραφο 2.2.3.1.

Ειδικά για τα αδικήματα που σχετίζονται με τις περιπτώσεις των άρθρων 134 και 135 του ΣΤ' Κεφαλαίου Ευθύνη νομικών προσώπων σε περίπτωση δωροδοκίας του Ν. 5090/2024, για τις αξιόποινες πράξεις του άρθρου 159Α ΠΚ Δωροδοκία πολιτικών προσώπων, του άρθρου 236 ΠΚ Δωροδοκία υπαλλήλου, των παρ. 2 έως 4 του άρθρου 237 ΠΚ Δωροληψία και δωροδοκία δικαστικών λειτουργιών, της παρ. 2 του άρθρου 237Α ΠΚ Εμπορία επιρροής Μεσάζοντες του Ποινικού Κώδικα που τελούνται προς όφελος ή για λογαριασμό νομικών προσώπων ή οντοτήτων, όπως αυτά σχετίζονται με τα αδικήματα δωροδοκίας των περ. β' και γ' της παρ. 1 του άρθρου 73 του Ν.4412/2016 και εφόσον δεν έχει ακόμη προβλεφθεί η τήρηση ποινικού μητρώου για τα νομικά πρόσωπα ή οντότητες σε συνέχεια αμετάκλητης απόφασης επιβολής εις βάρος τους, μέσω της ποινικής διαδικασίας, κυρώσεων του ως άνω άρθρου 134, ούτε η έκδοση ισοδύναμου με το απόσπασμα ποινικού μητρώου εγγράφου, επαρκή απόδειξη περί του ότι ο οικονομικός φορέας που έχει την εγκατάστασή του στην Ελλάδα δεν εμπύπτει σε καμία από τις περιπτώσεις των αδικημάτων δωροδοκίας που αναφέρονται στο άρθρο 73 παρ. 1, αποτελεί η ένορκη βεβαίωση, κατ' εφαρμογή του άρθρου 80 παρ. 2 του ν.4412/2016.

**β)** για την παράγραφο 2.2.3.2 πιστοποιητικό που εκδίδεται από την αρμόδια αρχή του οικείου κράτους - μέλους ή χώρας, που είναι σε ισχύ κατά τον χρόνο υποβολής του, άλλως, στην περίπτωση που δεν αναφέρεται σε αυτό χρόνος ισχύος, που έχει εκδοθεί έως τρεις (3) μήνες πριν από την υποβολή του

Ιδίως οι οικονομικοί φορείς που είναι εγκατεστημένοι στην Ελλάδα προσκομίζουν:

**i)** Για την απόδειξη της εκπλήρωσης των φορολογικών υποχρεώσεων της παραγράφου 2.2.3.2 περίπτωση α' αποδεικτικό ενημερότητας εκδιδόμενο από την Α.Α.Δ.Ε.

Όταν μόνο μικρά ποσά των φόρων δεν έχουν καταβληθεί, σύμφωνα με την παράγραφο 2.2.3.3 της παρούσας, προσκομίζεται από τον οικονομικό φορέα βεβαίωση οφειλής από την ΑΑΔΕ.

**ii)** Για την απόδειξη της εκπλήρωσης των υποχρεώσεων προς τους οργανισμούς κοινωνικής ασφάλισης της παραγράφου 2.2.3.2 περίπτωση α' πιστοποιητικό εκδιδόμενο από τον e-ΕΦΚΑ.

Επιπλέον προσκομίζεται υπεύθυνη δήλωση του οικονομικού φορέα αναφορικά με τους οργανισμούς κοινωνικής ασφάλισης (στην περίπτωση που ο οικονομικός φορέας έχει την εγκατάστασή του στην Ελλάδα αφορά Οργανισμούς κύριας και επικουρικής ασφάλισης) στους οποίους οφείλει να καταβάλλει εισφορές.

Όταν μόνο μικρά ποσά των ασφαλιστικών εισφορών δεν έχουν καταβληθεί, σύμφωνα με την παράγραφο 2.2.3.3 της παρούσας, προσκομίζεται από τον οικονομικό φορέα βεβαίωση οφειλής από τον ΕΦΚΑ

**iii)** Για την παράγραφο 2.2.3.2 περίπτωση α', πλέον των ως άνω πιστοποιητικών, υπεύθυνη δήλωση ότι δεν έχει εκδοθεί δικαστική ή διοικητική απόφαση με τελεσίδικη και δεσμευτική ισχύ για την αθέτηση των υποχρεώσεων τους σχετικά με την καταβολή φόρων ή εισφορών κοινωνικής ασφάλισης.

**γ)** για την παράγραφο 2.2.3.4 περίπτωση β' πιστοποιητικό που εκδίδεται από την αρμόδια αρχή του οικείου κράτους - μέλους ή χώρας, το οποίο έχει εκδοθεί έως τρεις (3) μήνες πριν από την υποβολή του.

Ιδίως οι οικονομικοί φορείς που είναι εγκατεστημένοι στην Ελλάδα προσκομίζουν:

**i)** Ενιαίο Πιστοποιητικό Δικαστικής Φερεγγυότητας από το αρμόδιο Πρωτοδικείο, από το οποίο προκύπτει ότι δεν τελούν υπό πτώχευση, πτωχευτικό συμβιβασμό ή υπό αναγκαστική διαχείριση ή δικαστική εκκαθάριση ή ότι δεν έχουν υπαχθεί σε διαδικασία εξυγίανσης. Ειδικά για τη διαδικασία εξυγίανσης προσκομίζεται επιπλέον υπεύθυνη δήλωση του νόμιμου εκπροσώπου του οικονομικού φορέα ότι τηρούνται οι όροι της συμφωνίας εξυγίανσης. Για τις ΙΚΕ προσκομίζεται επιπλέον και πιστοποιητικό του Γ.Ε.Μ.Η. περί μη έκδοσης απόφασης λύσης ή κατάθεσης αίτησης λύσης του νομικού προσώπου, ενώ για τις ΕΠΕ προσκομίζεται επιπλέον πιστοποιητικό μεταβολών.

**ii)** Πιστοποιητικό του Γ.Ε.Μ.Η. από το οποίο προκύπτει ότι το νομικό πρόσωπο δεν έχει λυθεί και τεθεί υπό εκκαθάριση με απόφαση των εταίρων.

**iii)** Εκτύπωση της καρτέλας “Στοιχεία Μητρώου/ Επιχείρησης” από την ηλεκτρονική πλατφόρμα της Ανεξάρτητης Αρχής Δημοσίων Εσόδων, όπως αυτά εμφανίζονται στο taxinet, από την οποία να προκύπτει η μη αναστολή της επιχειρηματικής δραστηριότητάς τους.

Για τα σωματεία το Ενιαίο Πιστοποιητικό Δικαστικής Φερεγγυότητας εκδίδεται από το αρμόδιο Πρωτοδικείο, ενώ για τους συνεταιρισμούς για το χρονικό διάστημα έως τις 31.12.2019 από το Ειρηνοδικείο και μετά την παραπάνω ημερομηνία από το Γ.Ε.Μ.Η.

**δ)** για τις λοιπές περιπτώσεις της παραγράφου 2.2.3.4, υπεύθυνη δήλωση του προσφέροντος οικονομικού φορέα ότι δεν συντρέχουν στο πρόσωπό του οι οριζόμενοι στην παράγραφο λόγοι αποκλεισμού.

**ε)** για την παράγραφο 2.2.3.9. υπεύθυνη δήλωση του προσφέροντος οικονομικού φορέα περί μη επιβολής εις βάρος του της κύρωσης του οριζόντιου αποκλεισμού, σύμφωνα τις διατάξεις της κείμενης νομοθεσίας.

**στ)** για την παράγραφο 2.2.3.5, δικαιολογητικά ονομαστικοποίησης των μετοχών, που καθορίζονται κατωτέρω, εφόσον ο προσωρινός ανάδοχος είναι ανώνυμη εταιρεία ή νομικό πρόσωπο στη μετοχική σύνθεση του οποίου συμμετέχει ανώνυμη εταιρεία ή νομικό πρόσωπο της αλλοδαπής που αντιστοιχεί σε ανώνυμη εταιρεία (πλην των περιπτώσεων που αναφέρθηκαν στην παρ. 2.2.3.5 της παρούσας ανωτέρω).

Συγκεκριμένα, προσκομίζονται:

**i)** Για την απόδειξη της εξαίρεσης από την υποχρέωση ονομαστικοποίησης των μετοχών τους κατά την περ. α) της παραγράφου 2.2.3.5 βεβαίωση του αρμοδίου Χρηματιστηρίου.

**ii)** Όσον αφορά την εξαίρεση της περ. β) της παραγράφου 2.2.3.5, για την απόδειξη του ελέγχου δικαιωμάτων ψήφου, υπεύθυνη δήλωση της ελεγχόμενης εταιρείας και εάν αυτή είναι διαφορετική του προσωρινού αναδόχου, πρόσθετη υπεύθυνη δήλωση του τελευταίου, στις οποίες αναφέρονται οι επιχειρήσεις επενδύσεων, οι εταιρείες διαχείρισης κεφαλαίων/ενεργητικού ή κεφαλαίων επιχειρηματικών συμμετοχών, ανά περίπτωση και το συνολικό ποσοστό των δικαιωμάτων ψήφου που ελέγχουν στην ελεγχόμενη από αυτές εταιρεία. Οι υπεύθυνες αυτές δηλώσεις συνοδεύονται υποχρεωτικά από βεβαίωση ή άλλο έγγραφο, από το οποίο προκύπτει ότι οι ελέγχουσες τα δικαιώματα ψήφου εταιρείες είναι εποπτευόμενες κατά τα οριζόμενα στην παράγραφο 2.2.3.5.

**iii)** Δικαιολογητικά ονομαστικοποίησης μετοχών του προσωρινού αναδόχου:

- Πιστοποιητικό αρμόδιας αρχής του κράτους της έδρας, από το οποίο να προκύπτει ότι οι μετοχές είναι ονομαστικές, που έχει εκδοθεί έως τριάντα (30) εργάσιμες ημέρες πριν από την υποβολή του.

- Αναλυτική κατάσταση με τα στοιχεία των μετόχων της εταιρείας και τον αριθμό των μετοχών κάθε μετόχου (μετοχολόγιο), όπως τα στοιχεία αυτά είναι καταχωρημένα στο βιβλίο μετόχων της εταιρείας, το πολύ τριάντα (30) εργάσιμες ημέρες πριν από την ημέρα υποβολής της προσφοράς.

Ειδικότερα:

- Όσον αφορά τις **εγκατεστημένες στην Ελλάδα ανώνυμες εταιρείες** υποβάλλεται πιστοποιητικό του Γ.Ε.Μ.Η. από το οποίο να προκύπτει ότι οι μετοχές τους είναι ονομαστικές και αναλυτική κατάσταση με τα στοιχεία των μετόχων της εταιρείας και τον αριθμό των μετοχών κάθε μετόχου (μετοχολόγιο), όπως τα στοιχεία αυτά είναι καταχωρημένα στο βιβλίο μετόχων της εταιρείας, το πολύ τριάντα (30) εργάσιμες ημέρες πριν από την ημέρα υποβολής της προσφοράς.

- Όσον αφορά τις **αλλοδαπές ανώνυμες εταιρίες ή αλλοδαπά νομικά πρόσωπα που αντιστοιχούν σε ανώνυμες εταιρίες:**

**A) εφόσον έχουν κατά το δίκαιο της έδρας τους ονομαστικές μετοχές, προσκομίζουν :**

i) Πιστοποιητικό αρμόδιας αρχής του κράτους της έδρας, από το οποίο να προκύπτει ότι οι μετοχές τους είναι ονομαστικές.

ii) Αναλυτική κατάσταση μετόχων, με τον αριθμό των μετοχών του κάθε μετόχου, όπως τα στοιχεία αυτά είναι καταχωρημένα στο βιβλίο μετόχων της εταιρείας, με ημερομηνία το πολύ 30 εργάσιμες ημέρες πριν την υποβολή της προσφοράς.

iii) Κάθε άλλο στοιχείο από το οποίο να προκύπτει η ονομαστικοποίηση μέχρι φυσικού προσώπου των μετοχών, που έχει συντελεστεί τις τελευταίες 30 (τριάντα) εργάσιμες ημέρες πριν την υποβολή της προσφοράς.

**B) εφόσον δεν έχουν υποχρέωση ονομαστικοποίησης μετοχών ή δεν προβλέπεται η ονομαστικοποίηση των μετοχών, προσκομίζουν:**

i) βεβαίωση περί μη υποχρέωσης ονομαστικοποίησης των μετοχών από αρμόδια αρχή, εφόσον υπάρχει σχετική πρόβλεψη, διαφορετικά προσκομίζεται υπεύθυνη δήλωση του διαγωνιζομένου. Για την περίπτωση μη πρόβλεψης ονομαστικοποίησης προσκομίζεται υπεύθυνη δήλωση του διαγωνιζομένου,

ii) έγκυρη και ενημερωμένη κατάσταση προσώπων που κατέχουν τουλάχιστον 1% των μετοχών ή δικαιωμάτων ψήφου,

iii) εάν δεν τηρείται τέτοια κατάσταση, προσκομίζεται σχετική κατάσταση προσώπων, που κατέχουν τουλάχιστον ένα τοις εκατό (1%) των μετοχών ή δικαιωμάτων ψήφου, σύμφωνα με την τελευταία Γενική Συνέλευση, αν τα πρόσωπα αυτά είναι γνωστά στην εταιρεία. Σε αντίθετη περίπτωση, η εταιρεία αιτιολογεί τους λόγους που δεν είναι γνωστά τα ως άνω πρόσωπα, η δε αναθέτουσα αρχή δεν διαθέτει διακριτική ευχέρεια κατά την κρίση της αιτιολογίας αυτής.

Όλα τα ανωτέρω έγγραφα πρέπει να είναι επικυρωμένα από την κατά νόμο αρμόδια αρχή του κράτους της έδρας του υποψηφίου και να συνοδεύονται από επίσημη μετάφραση στην ελληνική.

Ελλείψεις στα δικαιολογητικά ονομαστικοποίησης των μετοχών συμπληρώνονται κατά την παράγραφο 3.1.2 της παρούσας.

Η αναθέτουσα αρχή ελέγχει επίσης, επί ποινή απαραδέκτου της προσφοράς, εάν στη διαδικασία συμμετέχει εξωχώρια εταιρεία από «μη συνεργάσιμα κράτη στον φορολογικό τομέα» κατά την έννοια των παρ. 3 και 4 του άρθρου 65 του ν. 4172/2013, καθώς και από κράτη που έχουν προνομιακό φορολογικό καθεστώς, όπως αυτά ορίζονται στον κατάλογο της απόφασης της παρ. 7 του άρθρου 65 του ως άνω νόμου, κατά τα αναφερόμενα στην περίπτωση α' της παραγράφου 4 του άρθρου 4 του ν. 3310/2005.

**ζ)** για την παράγραφο 2.2.3.5α, υποβάλλεται από τον προσωρινό ανάδοχο, μαζί με τα υπόλοιπα δικαιολογητικά κατακύρωσης, υπεύθυνη δήλωση, στην οποία δηλώνεται ότι δεν συντρέχουν οι καταστάσεις ρωσικής εμπλοκής που περιγράφονται στην εν λόγω παράγραφο (*υπόδειγμα του περιεχομένου της υπεύθυνης δήλωσης περιλαμβάνεται στο Παράρτημα VIII της παρούσας Διακήρυξης*). Η υπεύθυνη δήλωση υπογράφεται από τον νόμιμο εκπρόσωπο του οικονομικού φορέα, σύμφωνα με τα προβλεπόμενα στο άρθρο 79Α του ν. 4412/2016.

**B.2.** Για την απόδειξη της απαίτησης του άρθρου 2.2.4. (απόδειξη καταλληλότητας για την άσκηση επαγγελματικής δραστηριότητας) προσκομίζουν πιστοποιητικό/βεβαίωση του οικείου επαγγελματικού (ή εμπορικού) μητρώου του κράτους εγκατάστασης. Οι οικονομικοί φορείς που είναι εγκατεστημένοι σε κράτος μέλος της Ευρωπαϊκής Ένωσης προσκομίζουν πιστοποιητικό/βεβαίωση του αντίστοιχου επαγγελματικού (ή εμπορικού) μητρώου του Παραρτήματος XI του Προσαρτήματος Α' του ν. 4412/2016, με το οποίο πιστοποιείται αφενός η εγγραφή τους σε αυτό και αφετέρου το ειδικό επάγγελμά τους. Στην περίπτωση που χώρα δεν τηρεί τέτοιο μητρώο, το έγγραφο ή το πιστοποιητικό μπορεί να αντικαθίσταται από ένορκη βεβαίωση ή, στα κράτη - μέλη ή στις χώρες όπου δεν προβλέπεται ένορκη βεβαίωση, από υπεύθυνη δήλωση του ενδιαφερομένου ενώπιον αρμόδιας δικαστικής ή διοικητικής αρχής,

συμβολαιογράφου ή αρμόδιου επαγγελματικού οργανισμού της χώρας καταγωγής ή της χώρας όπου είναι εγκατεστημένος ο οικονομικός φορέας ότι δεν τηρείται τέτοιο μητρώο και ότι ασκεί τη δραστηριότητα που απαιτείται για την εκτέλεση του αντικειμένου της υπό ανάθεση σύμβασης εφόσον αυτή η υπεύθυνη δήλωση προβλέπεται από τη νομοθεσία της χώρας ως έγκυρη νομικά για την απόδειξη του στοιχείου αυτού.

Οι εγκατεστημένοι στην Ελλάδα οικονομικοί φορείς προσκομίζουν βεβαίωση εγγραφής στο οικείο επαγγελματικό μητρώο ή πιστοποιητικό που εκδίδεται από την οικεία υπηρεσία του Γ.Ε.ΜΗ. Οικονομικοί φορείς που έχουν οικονομικό σκοπό και δεν έχουν την εμπορική ιδιότητα, και συνεπώς δεν είναι υπόχρεοι εγγραφής στο Γ.Ε.ΜΗ. (π.χ. μη κερδοσκοπικά σωματεία του άρθρου 78 ΑΚ, ΕΛΚΕ Πανεπιστημίων) αποδεικνύουν την καταλληλότητα για την άσκηση της επαγγελματικής δραστηριότητας με κάθε πρόσφορο μέσο (ενδεικτικά καταστατικό, κωδικό άσκησης δραστηριότητα από ΑΑΔΕ)

Επισημαίνεται ότι τα δικαιολογητικά που αφορούν στην απόδειξη της απαίτησης του άρθρου 2.2.4 (απόδειξη καταλληλότητας για την άσκηση επαγγελματικής δραστηριότητας) γίνονται αποδεκτά, εφόσον έχουν εκδοθεί έως τριάντα (30) εργάσιμες ημέρες πριν από την υποβολή τους, εκτός αν, σύμφωνα με τις ειδικότερες διατάξεις αυτών, φέρουν συγκεκριμένο χρόνο ισχύος.

**Β.3.** Για την απόδειξη της οικονομικής και χρηματοοικονομικής επάρκειας της παραγράφου 2.2.5 οι οικονομικοί φορείς προσκομίζουν:

α) Δημοσιευμένους ισολογισμούς ή αποσπάσματα δημοσιευμένων ισολογισμών, των τριών (3) τελευταίων ετών/διαχειριστικών χρήσεων (2023,2024,2025) στις περιπτώσεις όπου η δημοσίευσή τους είναι υποχρεωτική σύμφωνα με την περί εταιρειών νομοθεσία της χώρας όπου είναι εγκατεστημένος ο οικονομικός φορέας. Σε περίπτωση που σύμφωνα με τη νομοθεσία ο οικονομικός φορέας δεν υποχρεούται σε δημοσίευση ισολογισμού, τότε υποβάλλει υπεύθυνη δήλωση για τον κύκλο εργασιών, συνοδευόμενη από τα σχετικά επίσημα στοιχεία που υπάρχουν (π.χ. δηλώσεις φορολογίας εισοδήματος, δηλώσεις Φ.Π.Α. κ.λ.π.). Ομοίως, σε περίπτωση που δεν έχει ακόμη ολοκληρωθεί η δημοσίευση του ισολογισμού του τελευταίου οικονομικού έτους υποβάλλεται υπεύθυνη δήλωση συνοδευόμενη από τα σχετικά επίσημα στοιχεία που υπάρχουν (π.χ. δηλώσεις φορολογίας εισοδήματος, δηλώσεις Φ.Π.Α. κ.λ.π.) για το έτος αυτό.

Επιχειρήσεις που λειτουργούν ή ασκούν επιχειρηματική δραστηριότητα για χρονικό διάστημα που δεν επιτρέπει την έκδοση κατά νόμο ισολογισμών τριών ετών, υποβάλλουν τους ισολογισμούς που έχουν εκδοθεί και τα σχετικά επίσημα στοιχεία που υπάρχουν κατά το διάστημα αυτό (π.χ. δηλώσεις φορολογίας εισοδήματος, δηλώσεις Φ.Π.Α. κ.λ.π.).

Οι αλλοδαποί οικονομικοί φορείς υποβάλλουν τα πιστοποιητικά της ως άνω παραγράφου ή άλλα ισοδύναμα έγγραφα ή αποδεικτικά μέσα εκδοθέντα από τις κατά περίπτωση αρμόδιες δικαστικές ή διοικητικές Αρχές της χώρας εγκατάστασής τους.

β) Βεβαίωση πιστοληπτικής ικανότητας σύμφωνα με την παράγραφο 2.2.5 της διακήρυξης.

Σε περίπτωση ένωσης οικονομικών φορέων που υποβάλλει κοινή προσφορά, τα ανωτέρω δικαιολογητικά προσκομίζονται για κάθε μέλος της ένωσης ξεχωριστά, αλλά σε κάθε περίπτωση το σχετικό κριτήριο μπορεί να πληρούται από τα μέλη της ένωσης σωρευτικά.

Εάν ο οικονομικός φορέας, για βάσιμο λόγο, δεν είναι σε θέση να προσκομίσει τα ανωτέρω δικαιολογητικά, μπορεί να αποδεικνύει την οικονομική και χρηματοοικονομική του επάρκεια με οποιοδήποτε άλλο κατάλληλο έγγραφο.

**Β.4.** Για την απόδειξη της τεχνικής ικανότητας της παραγράφου 2.2.6 οι οικονομικοί φορείς προσκομίζουν:

1. Συμπληρωμένο Πίνακα με συναφείς συμβάσεις, που εκτέλεσε ο προσφέρων οικονομικός φορέας κατά τα έτη που περιγράφονται στην παράγραφο 2.2.6 και μέχρι τη δημοσίευση της παρούσας

διακήρυξης στο ΚΗΜΔΗΣ. Ο Πίνακας των συμβάσεων θα πρέπει να συνταχθεί σύμφωνα με το ακόλουθο Υπόδειγμα ώστε να αποδεικνύει την κάλυψη της τεχνικής ικανότητας του Προσφέροντα:

A/A	ΠΕΛΑΤΗΣ	ΣΥΝΤΟΜΗ ΠΕΡΙΓΡΑΦΗ ΤΟΥ ΕΡΓΟΥ	ΔΙΑΡΚΕΙΑ ΕΚΤΕΛΕΣΗΣ ΕΡΓΟΥ	ΣΥΜΒΑΤΙΚΗ ΑΞΙΑ ΧΩΡΙΣ ΦΠΑ	ΣΥΝΟΠΤΙΚΗ ΠΕΡΙΓΡΑΦΗ ΣΥΝΕΙΣΦΟΡΑΣ ΣΤΟ ΕΡΓΟ (αντικείμενο)	ΠΟΣΟΣΤΟ ΣΥΜΜΕΤΟΧΗΣ ΣΤΟ ΕΡΓΟ (προϋπολογισμός)	ΣΤΟΙΧΕΙΟ ΤΕΚΜΗΡΙΩΣΗΣ (τύπος & ημ/νία)

Η επιτυχής υλοποίηση και ολοκλήρωση των έργων αποδεικνύεται από βεβαίωση καλής εκτέλεσης ή ανάλογο πιστοποιητικό Δημόσιας Αρχής, ή πρωτόκολλο οριστικής παραλαβής Δημόσιας Αρχής ή Υπεύθυνη Δήλωση ιδιώτη (σε περίπτωση ιδιώτη πελάτη). Σε κάθε περίπτωση, πρέπει να υπογράφεται από το νόμιμο εκπρόσωπο της Δημόσιας Αρχής ή του νομικού προσώπου, σε περίπτωση ιδιώτη πελάτη/νομικού προσώπου. Από την βεβαίωση/πιστοποιητικό/δήλωση πρέπει να προκύπτει η ολοκλήρωση του έργου (οριστική παραλαβή)

Σημειώνεται ότι, η Αναθέτουσα Αρχή διατηρεί το δικαίωμα επαλήθευσης της ακρίβειας και αξιοπιστίας των δηλώσεων με απευθείας επικοινωνία με τους προσδιορισμένους πελάτες, τους οποίους αναφέρει ο Υποψήφιος Ανάδοχος.

Εφόσον δεν είναι δυνατή η προσκόμιση των παραπάνω, προσκομίζεται υπεύθυνη δήλωση του οικονομικού φορέα, στην οποία θα αναφέρεται ο λόγος για τον οποίο δεν κατέστη εφικτή η προσκόμιση των παραπάνω δικαιολογητικών και η οποία θα συνοδεύεται από αντίγραφο του τιμολογίου και, εφόσον υφίσταται, της σχετικής σύμβασης.

2. Πίνακα με τα μέλη της ομάδας έργου, είτε ανήκουν απευθείας στην επιχείρηση του οικονομικού φορέα είτε όχι, βάσει του Πίνακα:

A/A	Εταιρεία (σε περίπτωση Ένωσης / Κοινοπραξίας) ή στέλεχος Υπεργολάβου ή Εξωτερικός Συνεργάτης	Όνοματεπώνυμο Μέλους Ομάδας Έργου	Θέση στην Ομάδα Έργου	Ανθρωπομήνες Απασχόλησης
1				
.....				

Παράλληλα πρέπει να προσκομίσουν, Υπεύθυνες Δηλώσεις όλων των μελών της ομάδας Έργου, όπου δηλώνουν ότι τα αναφερόμενα στα βιογραφικά τους σημειώματα (Παράρτημα IV) είναι αληθή, ότι γνωρίζουν το ρόλο και τη θέση τους στο συγκεκριμένο έργο όπως περιγράφεται στην προσφορά και ότι έχουν συμφωνήσει με τον προσφέροντα για την συμμετοχή τους σε όλη τη διάρκεια του έργου τόσο στη περίπτωση του μόνιμου προσωπικού όσο και για τα μέλη της ομάδας έργου δεν ανήκουν στο δυναμικό του συμμετέχοντος. Στην περίπτωση που τα στελέχη είναι μόνιμοι υπάλληλοι του προσφέροντος, δεν απαιτείται το γνήσιο της υπογραφής.

Για τα μέλη της ομάδας έργου που δεν ανήκουν στο δυναμικό του συμμετέχοντος (εξωτερικοί συνεργάτες) πρέπει να προσκομισθούν δηλώσεις συνεργασίας στις οποίες οι συνεργάτες θα δηλώνουν ότι έχουν λάβει γνώση του συνόλου των όρων της παρούσας διακήρυξης και ότι δέχονται να συνεργαστούν με τον υποψήφιο ανάδοχο καθ' όλη τη διάρκεια της σύμβασης.

Για το σύνολο των μελών της ομάδας έργου θα πρέπει να υποβληθούν βιογραφικά σημειώματα προς απόδειξη των προσόντων που διαθέτουν, σύμφωνα με το υπόδειγμα του Παραρτήματος V και λοιπά αποδεικτικά έγγραφα όπου να προκύπτουν επακριβώς τα τυπικά προσόντα. Επίσης θα πρέπει να προσκομισθούν Έντυπα Ε4 του υποψηφίου αναδόχου τα οποία θα αποδεικνύουν την εργασιακή σχέση των στελεχών της ομάδας έργου με τον υποψήφιο ανάδοχο καθώς και των υπαλλήλων του υποψηφίου οι οποίοι θα είναι υπεύθυνοι για τις εργασίες μεταφοράς, αποσυσκευασίας, τοποθέτησης και συναρμολόγησης του εξοπλισμού.

Από τα στοιχεία τεκμηρίωσης πρέπει να αποδεικνύεται η πλήρωση του συνόλου των προϋποθέσεων της παραγράφου 2.2.6.

3. Προς απόδειξη της παραγράφου 2.2.6 περ. 2 Β (για το τμήμα 3), οι οικονομικοί φορείς προσκομίζουν, επιπλέον:

- α. Επικυρωμένο αντίγραφο άδειας κυκλοφορίας του ιδιόκτητου ΙΧ Φορτηγού, για την απόδειξη του ιδιόκτητου στόλου.
- β. Υπεύθυνη Δήλωση με την οποία δηλώνεται ότι διαθέτουν ιδιόκτητο στόλο μεταφορικών οχημάτων καθώς και εξειδικευμένο συνεργείο αποτελούμενο από υπαλλήλους του με μισθωτή σχέση εργασίας, ή εξαρτημένη σχέση εργασίας ή σύμβαση ανεξαρτήτων υπηρεσιών, η οποία είναι σε ισχύ, ήδη κατά τον χρόνο υποβολής της προσφοράς, το οποίο θα αναλάβει τη μεταφορά, αποσυσκευασία, τοποθέτηση και συναρμολόγηση του εξοπλισμού επίπλων

**Β.5.** Για την απόδειξη της συμμόρφωσής τους με πρότυπα διασφάλισης ποιότητας και πρότυπα περιβαλλοντικής διαχείρισης της παραγράφου 2.2.7 οι οικονομικοί φορείς προσκομίζουν τα πιστοποιητικά που αναφέρονται στην παράγραφο 2.2.7 σε ισχύ.

Τα πιστοποιητικά αυτά θα πρέπει να έχουν εκδοθεί από διαπιστευμένους φορείς πιστοποίησης, διαπιστευμένους προς τούτο από το Εθνικό Σύστημα Διαπίστευσης Α.Ε. (Ε.Σ.Υ.Δ.) ή από φορέα διαπίστευσης μέλος της Ευρωπαϊκής συνεργασίας για τη διαπίστευση (European Cooperation for Accreditation) και μέλος της αντίστοιχης συμφωνίας αμοιβαίας αναγνώρισης (Μ.Λ.Α.).

Τα εν λόγω πιστοποιητικά θα πρέπει να είναι σε ισχύ τόσο κατά το χρόνο υποβολής της προσφοράς των υποψηφίων, όσο και κατά τη διάρκεια εκτέλεσης της σύμβασης.

Ως ισοδύναμος οργανισμός αξιολόγησης της συμμόρφωσης, θεωρείται και αυτός:

- α) που είναι εγκατεστημένος σε κράτος, που δεν είναι κράτος μέλος της Ευρωπαϊκής Ένωσης,
- β) είναι διαπιστευμένος από εθνικό οργανισμό διαπίστευσης, που δεν είναι εγκατεστημένος σε κράτος μέλος της Ευρωπαϊκής Ένωσης και είναι μέλος της Ευρωπαϊκής Συνεργασίας για τη Διαπίστευση (European Accreditation Multilateral Agreement EA MLA) ή του Διεθνούς Οργανισμού Διαπίστευσης Εργαστηρίων (International Laboratory Accreditation Cooperation ILAC) ή της Συμφωνίας Αμοιβαίας Αναγνώρισης του Διεθνούς Φόρουμ Διαπίστευσης (International Accreditation Forum Multilateral Recognition Agreement IAF MRA)."

**Β.6.** Για την απόδειξη της νόμιμης εκπροσώπησης, στις περιπτώσεις που ο οικονομικός φορέας είναι νομικό πρόσωπο και εγγράφεται υποχρεωτικά κατά την κείμενη νομοθεσία και δηλώνει την εκπροσώπηση και τις μεταβολές της σε αρμόδια αρχή (πχ ΓΕΜΗ), προσκομίζει σχετικό πιστοποιητικό ισχύουσας εκπροσώπησης, το οποίο πρέπει να έχει εκδοθεί έως τριάντα (30) εργάσιμες ημέρες πριν από την υποβολή του, εκτός αν αυτό φέρει συγκεκριμένο χρόνο ισχύος.

Ειδικότερα για τους ημεδαπούς οικονομικούς φορείς προσκομίζονται:

i) για την απόδειξη της νόμιμης εκπροσώπησης, στις περιπτώσεις που ο οικονομικός φορέας είναι νομικό πρόσωπο και υποχρεούται κατά την κείμενη νομοθεσία να δηλώνει την εκπροσώπηση και τις μεταβολές της στο ΓΕΜΗ, προσκομίζει σχετικό πιστοποιητικό ισχύουσας εκπροσώπησης, το οποίο πρέπει να έχει εκδοθεί έως τριάντα (30) εργάσιμες ημέρες πριν από την υποβολή του.

ii) Για την απόδειξη της νόμιμης σύστασης και των μεταβολών του νομικού προσώπου γενικό πιστοποιητικό μεταβολών του ΓΕΜΗ, εφόσον έχει εκδοθεί έως τρεις (3) μήνες πριν από την υποβολή του.

Στις λοιπές περιπτώσεις τα κατά περίπτωση νομιμοποιητικά έγγραφα σύστασης και νόμιμης εκπροσώπησης (όπως καταστατικά, πιστοποιητικά μεταβολών, αντίστοιχα ΦΕΚ, αποφάσεις συγκρότησης οργάνων διοίκησης σε σώμα, κ.λπ., ανάλογα με τη νομική μορφή του οικονομικού φορέα), συνοδευόμενα από υπεύθυνη δήλωση του νόμιμου εκπροσώπου ότι εξακολουθούν να ισχύουν κατά την υποβολή τους.

Σε περίπτωση που για τη διενέργεια της παρούσας διαδικασίας ανάθεσης έχουν χορηγηθεί εξουσίες σε πρόσωπο πλέον αυτών που αναφέρονται στα παραπάνω έγγραφα, προσκομίζεται επιπλέον απόφαση-πρακτικό του αρμόδιου καταστατικού οργάνου διοίκησης του νομικού προσώπου με την οποία χορηγήθηκαν οι σχετικές εξουσίες. Όσον αφορά τα φυσικά πρόσωπα, εφόσον έχουν χορηγηθεί εξουσίες σε τρίτα πρόσωπα, προσκομίζεται εξουσιοδότηση του οικονομικού φορέα.

Οι αλλοδαποί οικονομικοί φορείς προσκομίζουν τα προβλεπόμενα, κατά τη νομοθεσία της χώρας εγκατάστασης, αποδεικτικά έγγραφα και εφόσον δεν προβλέπονται, υπεύθυνη δήλωση του νόμιμου εκπροσώπου, από την οποία αποδεικνύονται τα ανωτέρω ως προς τη νόμιμη σύσταση, μεταβολές και εκπροσώπηση του οικονομικού φορέα.

Οι ως άνω υπεύθυνες δηλώσεις γίνονται αποδεκτές, εφόσον έχουν συνταχθεί μετά την κοινοποίηση της πρόσκλησης για την υποβολή των δικαιολογητικών.

Από τα ανωτέρω έγγραφα πρέπει να προκύπτουν η νόμιμη σύσταση του οικονομικού φορέα, όλες οι σχετικές τροποποιήσεις των καταστατικών, το/τα πρόσωπο/α που δεσμεύει/ουν νόμιμα την εταιρεία κατά την ημερομηνία διενέργειας του διαγωνισμού (νόμιμος εκπρόσωπος, δικαίωμα υπογραφής κλπ.), τυχόν τρίτοι, στους οποίους έχει χορηγηθεί εξουσία εκπροσώπησης, καθώς και η θητεία του/των ή/και των μελών του οργάνου διοίκησης/ νόμιμου εκπροσώπου.

**Β.7.** Οι οικονομικοί φορείς που είναι εγγεγραμμένοι σε επίσημους καταλόγους που προβλέπονται από τις εκάστοτε ισχύουσες εθνικές διατάξεις ή διαθέτουν πιστοποίηση από οργανισμούς πιστοποίησης που συμμορφώνονται με τα ευρωπαϊκά πρότυπα πιστοποίησης, κατά την έννοια του Παραρτήματος VII του Προσαρτήματος Α' του ν. 4412/2016, μπορούν να προσκομίζουν στις αναθέτουσες αρχές πιστοποιητικό εγγραφής εκδιδόμενο από την αρμόδια αρχή ή το πιστοποιητικό που εκδίδεται από τον αρμόδιο οργανισμό πιστοποίησης.

Στα πιστοποιητικά αυτά αναφέρονται τα δικαιολογητικά βάσει των οποίων έγινε η εγγραφή των εν λόγω οικονομικών φορέων στον επίσημο κατάλογο ή η πιστοποίηση και η κατάταξη στον εν λόγω κατάλογο.

Η πιστοποιούμενη εγγραφή στους επίσημους καταλόγους από τους αρμόδιους οργανισμούς ή το πιστοποιητικό, που εκδίδεται από τον οργανισμό πιστοποίησης, συνιστά τεκμήριο καταλληλότητας όσον αφορά τις απαιτήσεις ποιοτικής επιλογής, τις οποίες καλύπτει ο επίσημος κατάλογος ή το πιστοποιητικό.

Οι οικονομικοί φορείς που είναι εγγεγραμμένοι σε επίσημους καταλόγους απαλλάσσονται από την υποχρέωση υποβολής των δικαιολογητικών που αναφέρονται στο πιστοποιητικό εγγραφής τους. Ειδικώς, όσον αφορά την καταβολή των εισφορών κοινωνικής ασφάλισης και των φόρων και τελών, προσκομίζονται πέραν της βεβαίωσης εγγραφής στον επίσημο κατάλογο και πιστοποιητικά, κατά τα οριζόμενα ανωτέρω στην περίπτωση Β.1, υποπερ. i, ii και iii της περ. β.

**Β.8.** Οι ενώσεις οικονομικών φορέων που υποβάλλουν κοινή προσφορά, υποβάλλουν τα παραπάνω, κατά περίπτωση δικαιολογητικά, για κάθε οικονομικό φορέα που συμμετέχει στην ένωση, σύμφωνα με τα ειδικότερα προβλεπόμενα στο άρθρο 19 παρ. 2 του ν. 4412/2016.

**Β.9.** Στην περίπτωση που οικονομικός φορέας επιθυμεί να στηριχθεί στις ικανότητες άλλων φορέων, σύμφωνα με την παράγραφο 2.2.8, για την απόδειξη ότι θα έχει στη διάθεσή του τους αναγκαίους πόρους, προσκομίζει, ιδίως, σχετική έγγραφη δέσμευση των φορέων αυτών. Ειδικότερα, προσκομίζεται έγγραφο (συμφωνητικό ή σε περίπτωση νομικού προσώπου απόφαση του αρμόδιου οργάνου διοίκησης αυτού ή σε περίπτωση φυσικού προσώπου υπεύθυνη δήλωση), δυνάμει του οποίου αμφότεροι, διαγωνιζόμενος οικονομικός φορέας και τρίτος φορέας, εγκρίνουν τη μεταξύ τους συνεργασία για την κατά περίπτωση παροχή προς τον διαγωνιζόμενο της χρηματοοικονομικής ή/και τεχνικής ή/και επαγγελματικής ικανότητας του φορέα, ώστε αυτή να είναι στη διάθεση του διαγωνιζομένου για την εκτέλεση της σύμβασης. Η σχετική αναφορά πρέπει να είναι λεπτομερής και να αναφέρει κατ' ελάχιστον τους συγκεκριμένους πόρους που θα είναι διαθέσιμοι για την εκτέλεση της σύμβασης και τον τρόπο με τον οποίο θα χρησιμοποιηθούν αυτοί για την εκτέλεση της σύμβασης.

Ο τρίτος θα δεσμεύεται ρητά ότι θα διαθέσει στον διαγωνιζόμενο τους συγκεκριμένους πόρους κατά τη διάρκεια της σύμβασης και ο διαγωνιζόμενος ότι θα κάνει χρήση αυτών σε περίπτωση που του ανατεθεί η σύμβαση.

Σε περίπτωση που ο τρίτος διαθέτει χρηματοοικονομική επάρκεια, θα δηλώνει επίσης ότι καθίσταται από κοινού με τον διαγωνιζόμενο υπεύθυνος για την εκτέλεση της σύμβασης.

Σε περίπτωση που ο τρίτος διαθέτει στοιχεία τεχνικής ή επαγγελματικής καταλληλότητας που σχετίζονται με τους τίτλους σπουδών και τα επαγγελματικά προσόντα που ορίζονται στην περίπτωση στ' του Μέρους ΙΙ του Παραρτήματος ΧΙΙ του Προσαρτήματος Α του ν. 4412/2016 ή με τη σχετική επαγγελματική εμπειρία, θα δεσμεύεται ότι θα εκτελέσει τις εργασίες ή υπηρεσίες για τις οποίες απαιτούνται οι συγκεκριμένες ικανότητες, δηλώνοντας το τμήμα της σύμβασης που θα εκτελέσει.

**Β.10.** Στην περίπτωση που ο οικονομικός φορέας δηλώνει στην προσφορά του ότι θα κάνει χρήση υπεργολάβων, στις ικανότητες των οποίων δεν στηρίζεται, προσκομίζεται υπεύθυνη δήλωση του προσφέροντος με αναφορά του τμήματος της σύμβασης το οποίο προτίθεται να αναθέσει σε τρίτους υπό μορφή υπεργολαβίας και υπεύθυνη δήλωση των υπεργολάβων ότι αποδέχονται την εκτέλεση των εργασιών.

Β.11. Επισημαίνεται ότι γίνονται αποδεκτές:

- οι ένορκες βεβαιώσεις που αναφέρονται στην παρούσα Διακήρυξη, εφόσον έχουν συνταχθεί έως τρεις (3) μήνες πριν από την υποβολή τους,
- οι υπεύθυνες δηλώσεις, εφόσον έχουν συνταχθεί μετά την κοινοποίηση της πρόσκλησης για την υποβολή των δικαιολογητικών. Σημειώνεται ότι δεν απαιτείται θεώρηση του γνησίου της υπογραφής τους.

## 2.3 Κριτήρια Ανάθεσης

### 2.3.1 Κριτήριο ανάθεσης

Κριτήριο ανάθεσης της Σύμβασης είναι η πλέον συμφέρουσα από οικονομική άποψη προσφορά βάσει βέλτιστης σχέσης ποιότητας - τιμής, η οποία εκτιμάται βάσει των κάτωθι κριτηρίων:

#### Τμήμα 1:

ΚΡΙΤΗΡΙΟ (Κί)	ΠΕΡΙΓΡΑΦΗ	ΣΥΝΤΕΛΕΣΤΗΣ ΒΑΡΥΤΗΤΑΣ (σῖ)
Κ1	Αντίληψη και Κατανόηση του Φυσικού Αντικειμένου του έργου από τον Υποψήφιο Ανάδοχο	30%
Κ2	Τεχνική Αξία της Λύσης	55%
Κ3	Αναλυτική Περιγραφή Δράσεων - Χρονοδιάγραμμα – οργανόγραμμα / καθήκοντα ομάδας έργου	5%
Κ4	Υπηρεσίες	10%
<b>ΑΘΡΟΙΣΜΑ ΣΥΝΟΛΟΥ ΣΥΝΤΕΛΕΣΤΩΝ ΒΑΡΥΤΗΤΑΣ</b>		<b>100%</b>

#### Επεξήγηση Κριτηρίων:

Ανά κατηγορία και κριτήριο αξιολογούνται:

<b>Κ1 Αντίληψη και Κατανόηση Φυσικού Αντικειμένου του έργου</b>
- Το κριτήριο «Αντίληψη και κατανόηση του φυσικού αντικειμένου του έργου από τον υποψήφιο Ανάδοχο» αξιολογεί το βαθμό της κατανόησης των ειδικών απαιτήσεων του πλαισίου (context), τη στοχευμένη προσέγγιση στις ιδιαιτερότητες και την αναγνώριση-ανάλυση των ειδικών θεμάτων (κίνδυνοι, κρίσιμοι παράγοντες) που σχετίζονται με το συγκεκριμένο τμήμα του έργου.

<b>Κ2 Τεχνική Αξία</b>
<ul style="list-style-type: none"> <li>- Δυνατότητες Λειτουργικότητας του Δικτυακού Εξοπλισμού</li> <li>- Τεκμηρίωση τεχνικών χαρακτηριστικών του Δικτυακού εξοπλισμού και των Servers / storages σε συνδυασμό με τις λειτουργικές ανάγκες του Κτιρίου</li> <li>- Εμπειρία σε έργα Κυβερνοασφάλειας για τη λύση Firewall και Antivirus που θα προταθεί από τον Ανάδοχο</li> </ul>
<b>Κ3 Αναλυτική Περιγραφή Δράσεων – Χρονοδιάγραμμα – Οργανόγραμμα / Καθήκοντα Ομάδας Έργου</b>
<ul style="list-style-type: none"> <li>- Κρίνεται ο βαθμός επάρκειας και καταλληλότητας της ανάλυσης και εξειδίκευσης της προτεινόμενης μεθοδολογίας στις απαιτήσεις του έργου, καθώς και ο βαθμός επάρκειας, καταλληλότητας και ρεαλιστικότητας του προτεινόμενου χρονοδιαγράμματος.</li> <li>- Βαρύτητα θα δοθεί στη συγκρότηση και διάρθρωση της Ομάδας Έργου, την ορθολογική κατανομή (και αναλυτική περιγραφή) ρόλων και καθηκόντων κ.λπ.</li> </ul>
<b>Κ4 Υπηρεσίες</b>
<ul style="list-style-type: none"> <li>- Υπηρεσίες Πιλοτικής Λειτουργίας</li> <li>- Υπηρεσίες ελέγχου δικτυακών υποδομών</li> </ul>

**Τμήμα 2:**

ΚΡΙΤΗΡΙΟ (Κί)	ΠΕΡΙΓΡΑΦΗ	ΣΥΝΤΕΛΕΣΤΗΣ ΒΑΡΥΤΗΤΑΣ (σῖ)
K1	Αντίληψη και Κατανόηση του Φυσικού Αντικειμένου του έργου από τον Υποψήφιο Ανάδοχο	30%
K2	Τεχνική Αξία της Λύσης	65%
K3	Αναλυτική Περιγραφή Δράσεων - Χρονοδιάγραμμα – οργανόγραμμα / καθήκοντα ομάδας έργου	5%
<b>ΑΘΡΟΙΣΜΑ ΣΥΝΟΛΟΥ ΣΥΝΤΕΛΕΣΤΩΝ ΒΑΡΥΤΗΤΑΣ</b>		<b>100%</b>

**Επεξήγηση Κριτηρίων:**

Ανά κατηγορία και κριτήριο αξιολογούνται:

**K1 Αντίληψη και Κατανόηση Φυσικού Αντικειμένου του έργου**

- Το κριτήριο «Αντίληψη και κατανόηση του φυσικού αντικειμένου του έργου από τον υποψήφιο Ανάδοχο» αξιολογεί το βαθμό της κατανόησης των ειδικών απαιτήσεων του πλαισίου (context), τη στοχευμένη προσέγγιση στις ιδιαιτερότητες και την αναγνώριση-ανάλυση των ειδικών θεμάτων (κίνδυνοι, κρίσιμοι παράγοντες) που σχετίζονται με το συγκεκριμένο τμήμα του έργου.

**K2 Τεχνική Αξία**

- Δυνατότητες Λειτουργικότητας και Ευελιξίας (αναφορικά με το setup των χώρων) της προτεινόμενης λύσης
- Επικοινωνία των ασυρμάτων ηχείων μεταξύ τους
- Δυνατότητες ομαδοποίησης χειρισμού της προτεινόμενης λύσης (ανά χώρο / όροφο)
- Λειτουργική ποιότητα του προτζέκτορα που θα χρησιμοποιηθεί

**K3 Αναλυτική Περιγραφή Δράσεων – Χρονοδιάγραμμα – Οργανόγραμμα / Καθήκοντα Ομάδας Έργου**

- Κρίνεται ο βαθμός επάρκειας και καταλληλότητας της ανάλυσης και εξειδίκευσης της προτεινόμενης μεθοδολογίας στις απαιτήσεις του έργου, καθώς και ο βαθμός επάρκειας, καταλληλότητας και ρεαλιστικότητας του προτεινόμενου χρονοδιαγράμματος.
- Βαρύτητα θα δοθεί στη συγκρότηση και διάρθρωση της Ομάδας Έργου, την ορθολογική κατανομή (και αναλυτική περιγραφή) ρόλων και καθηκόντων κ.λπ.

**Τμήμα 3:**

ΚΡΙΤΗΡΙΟ (Κί)	ΠΕΡΙΓΡΑΦΗ	ΣΥΝΤΕΛΕΣΤΗΣ ΒΑΡΥΤΗΤΑΣ (σ <sub>ι</sub> )
Κ1	Αντίληψη και Κατανόηση του Έργου από τον Υποψήφιο Ανάδοχο	35%
Κ2	Αισθητική Αναβάθμιση του χώρου	60%
Κ3	Αναλυτική Περιγραφή Δράσεων - Χρονοδιάγραμμα – οργανόγραμμα / καθήκοντα ομάδας έργου	5%
<b>ΑΘΡΟΙΣΜΑ ΣΥΝΟΛΟΥ ΣΥΝΤΕΛΕΣΤΩΝ ΒΑΡΥΤΗΤΑΣ</b>		<b>100%</b>

**Επεξήγηση Κριτηρίων:**

Ανά κατηγορία και κριτήριο αξιολογούνται:

**Κ1 Αντίληψη και Κατανόηση Φυσικού Αντικειμένου του έργου**

- Το κριτήριο «Αντίληψη και κατανόηση του φυσικού αντικειμένου του έργου από τον υποψήφιο Ανάδοχο» αξιολογεί το βαθμό της κατανόησης των ειδικών απαιτήσεων του πλαισίου (context), τη στοχευμένη προσέγγιση στις ιδιαιτερότητες και την αναγνώριση-ανάλυση των ειδικών θεμάτων (κίνδυνοι, κρίσιμοι παράγοντες) που σχετίζονται με το συγκεκριμένο τμήμα του έργου.

**Κ2 Αισθητική Αναβάθμιση του χώρου**

- Συγκεκριμένα moodboards και κάλυψη αισθητικών απαιτήσεων για τα έπιπλα, ώστε να υπάρχει ξεκάθαρη εικόνα για την επίπλωση του κτιρίου
- Παρουσίαση των χώρων και του τρόπου επίπλωσης καθώς και η διασφάλιση του τρόπου που θα γίνει η τοποθέτηση των επίπλων στο χώρο
- Παρουσίαση των επίπλων που θα χρησιμοποιηθούν και αντιστοίχισή τους με τις προδιαγραφές όπως θα περιγράφονται και στους πίνακες συμμόρφωσης. Είναι απαραίτητο να ταιριάζουν πλήρως στις σχεδιαστικές απεικονίσεις όπως παρουσιάζονται στους Πίνακες Συμμόρφωσης του Τμήματος 3

**Κ3 Αναλυτική Περιγραφή Δράσεων - Χρονοδιάγραμμα – οργανόγραμμα / καθήκοντα ομάδας έργου**

- Κρίνεται ο βαθμός επάρκειας και καταλληλότητας της ανάλυσης και εξειδίκευσης της προτεινόμενης μεθοδολογίας στις απαιτήσεις του έργου, καθώς και ο βαθμός επάρκειας, καταλληλότητας και ρεαλιστικότητας του προτεινόμενου χρονοδιαγράμματος.
- Βαρύτητα θα δοθεί στη συγκρότηση και διάρθρωση της Ομάδας Έργου, την ορθολογική κατανομή (και αναλυτική περιγραφή) ρόλων και καθηκόντων κ.λπ.

**2.3.2 Βαθμολόγηση και κατάταξη προσφορών**

Η βαθμολόγηση κάθε κριτηρίου αξιολόγησης κυμαίνεται από 100 βαθμούς στην περίπτωση που ικανοποιούνται ακριβώς όλοι οι όροι των τεχνικών προδιαγραφών, αυξάνεται δε μέχρι τους 120 βαθμούς όταν υπερκαλύπτονται οι απαιτήσεις του συγκεκριμένου κριτηρίου

Κάθε κριτήριο αξιολόγησης βαθμολογείται αυτόνομα με βάση τα στοιχεία της προσφοράς.

Η σταθμισμένη βαθμολογία του κάθε κριτηρίου θα προκύπτει από το γινόμενο του επιμέρους συντελεστή βαρύτητας επί τη βαθμολογία του, η δε συνολική βαθμολογία της προσφοράς θα προκύπτει από το άθροισμα των σταθμισμένων βαθμολογιών όλων των κριτηρίων.

Η συνολική βαθμολογία της τεχνικής προσφοράς για κάθε τμήμα του έργου υπολογίζεται με βάση τον παρακάτω τύπο :

$$\text{ΣΤΠ} = \sigma_1 \times \text{Κ1} + \sigma_2 \times \text{Κ2} + \sigma_3 \times \text{Κ3} + \sigma_4 \times \text{Κ4} \text{ (το } \sigma_4 \times \text{Κ4 χρησιμοποιείται μονάχα για το τμήμα 1)}$$

όπου Κ1, Κ2, , ... και Κ4 οι βαθμολογίες των προαναφερόμενων κριτηρίων αξιολόγησης και σ1 έως σ4 οι αντίστοιχοι συντελεστές βαρύτητας όπως στον παραπάνω πίνακα.

Κριτήρια με βαθμολογία μικρότερη από 100 βαθμούς (ήτοι που δεν καλύπτουν/παρουσιάζουν αποκλίσεις από τις τεχνικές προδιαγραφές της παρούσας) επιφέρουν την απόρριψη της προσφοράς.

#### Για το τμήμα 1:

Πλέον συμφέρουσα από οικονομική άποψη προσφορά είναι εκείνη που παρουσιάζει τη μεγαλύτερη τιμή (Α) της σχέσης:

$$A = 20*(T/T_{max}) + 80*(O_{min}/O)$$

όπου: T = Συνολική βαθμολογία τεχνικής προσφοράς,

T<sub>max</sub>= Συνολική βαθμολογία της καλύτερης τεχνικής προσφοράς,

O<sub>min</sub> = τιμή χαμηλότερης οικονομικής προσφοράς,

O = τιμή οικονομικής προσφοράς,

Το άθροισμα των δύο συντελεστών βαρύτητας ισούται με εκατό (100).

Σε περίπτωση ισοψηφίας, επικρατέστερη είναι η προσφορά με τη μεγαλύτερη βαθμολογία τεχνικής προσφοράς υποψηφίου, ενώ σε περίπτωση πλήρους ισοβαθμίας διενεργείται δημόσια κλήρωση παρουσία όλων των ενδιαφερομένων.

#### Για το τμήμα 2:

Πλέον συμφέρουσα από οικονομική άποψη προσφορά είναι εκείνη που παρουσιάζει τη μεγαλύτερη τιμή (Α) της σχέσης:

$$A = 70*(T/T_{max}) + 30*(O_{min}/O)$$

όπου: T = Συνολική βαθμολογία τεχνικής προσφοράς,

T<sub>max</sub>= Συνολική βαθμολογία της καλύτερης τεχνικής προσφοράς,

O<sub>min</sub> = τιμή χαμηλότερης οικονομικής προσφοράς,

O = τιμή οικονομικής προσφοράς,

Το άθροισμα των δύο συντελεστών βαρύτητας ισούται με εκατό (100).

Σε περίπτωση ισοψηφίας, επικρατέστερη είναι η προσφορά με τη μεγαλύτερη βαθμολογία τεχνικής προσφοράς υποψηφίου, ενώ σε περίπτωση πλήρους ισοβαθμίας διενεργείται δημόσια κλήρωση παρουσία όλων των ενδιαφερομένων.

#### Για το τμήμα 3:

Πλέον συμφέρουσα από οικονομική άποψη προσφορά είναι εκείνη που παρουσιάζει τη μεγαλύτερη τιμή (Α) της σχέσης:

$$A = 80*(T/T_{max}) + 20*(O_{min}/O)$$

όπου: T = Συνολική βαθμολογία τεχνικής προσφοράς,

T<sub>max</sub>= Συνολική βαθμολογία της καλύτερης τεχνικής προσφοράς,

O<sub>min</sub> = τιμή χαμηλότερης οικονομικής προσφοράς,

O = τιμή οικονομικής προσφοράς,

Το άθροισμα των δύο συντελεστών βαρύτητας ισούται με εκατό (100).

Σε περίπτωση ισοψηφίας, επικρατέστερη είναι η προσφορά με τη μεγαλύτερη βαθμολογία τεχνικής προσφοράς υποψηφίου, ενώ σε περίπτωση πλήρους ισοβαθμίας διενεργείται δημόσια κλήρωση παρουσία όλων των ενδιαφερομένων.

## **2.4 Κατάρτιση - Περιεχόμενο Προσφορών**

### **2.4.1 Γενικοί όροι υποβολής προσφορών**

Οι προσφορές υποβάλλονται με βάση τις απαιτήσεις που ορίζονται στο Παράρτημα Ι της Διακήρυξης, για το σύνολο της προκηρυχθείσας ποσότητας της προμήθειας του Τμήματος.

Προσφορές υποβάλλονται για το σύνολο του κάθε Τμήματος (ή περισσότερων Τμημάτων), καλύπτοντας όλη την ποσότητα που ζητείται.

Δεν επιτρέπονται εναλλακτικές προσφορές και απορρίπτονται ως απαράδεκτες.

Η ένωση οικονομικών φορέων υποβάλλει κοινή προσφορά, η οποία υπογράφεται υποχρεωτικά ηλεκτρονικά είτε από όλους τους οικονομικούς φορείς που αποτελούν την ένωση, είτε από εκπρόσωπό τους νομίμως εξουσιοδοτημένο. Στην προσφορά απαραίτητως πρέπει να προσδιορίζεται η έκταση και το είδος της συμμετοχής κάθε μέλους της ένωσης, συμπεριλαμβανομένης της κατανομής αμοιβής μεταξύ τους, καθώς και ο εκπρόσωπος/συντονιστής αυτής. Η εν λόγω δήλωση περιλαμβάνεται καταρχήν στο ΕΕΕΣ (Μέρος ΙΙ. Ενότητα Α) που μπορεί να διευκρινίζεται στη συνοδευτική αυτού υπεύθυνη δήλωση που δύνανται να υποβάλλουν τα μέλη της ένωσης και η εξουσιοδότηση χορηγείται με πρόσφορο έγγραφο παροχής πληρεξουσιότητας, (ιδιωτικό συμφωνητικό σύστασης ένωσης οικονομικών φορέων/ ορισμού κοινού εκπροσώπου τους, ή αντίστοιχα πρακτικά των διοικητικών συμβουλίων των μελών της ένωσης), το οποίο (έγγραφο) πρέπει να υποβάλλεται με την προσφορά.

Ο, σύμφωνα με τα παραπάνω, ορισμός εκπροσώπου της ένωσης οικονομικών φορέων έναντι της αναθέτουσας αρχής, καλύπτει και τη δυνατότητα αυτού να υπογράψει την προδικαστική προσφυγή του άρθρου 3.4 της παρούσας, εκπροσωπώντας όλα τα μέλη της ένωσης.

Οι οικονομικοί φορείς μπορούν να αποσύρουν την προσφορά τους, πριν την καταληκτική ημερομηνία υποβολής προσφοράς, χωρίς να απαιτείται έγκριση εκ μέρους του αποφαινόμενου οργάνου της αναθέτουσας αρχής.

### **2.4.2 Χρόνος και Τρόπος υποβολής προσφορών**

**2.4.2.1.** Οι προσφορές υποβάλλονται από τους ενδιαφερόμενους ηλεκτρονικά, μέσω του ΕΣΗΔΗΣ, μέχρι την καταληκτική ημερομηνία και ώρα που ορίζει η παρούσα διακήρυξη, στην Ελληνική Γλώσσα, σε ηλεκτρονικό φάκελο, σύμφωνα με τα αναφερόμενα στον ν.4412/2016, ιδίως στα άρθρα 36 και 37 και στην, κατ' εξουσιοδότηση της παρ. 5 του άρθρου 36 του ν.4412/2016, εκδοθείσα υπ' αριθμ. 64233/08.06.2021 (Β'2453/ 09.06.2021) Κοινή Απόφαση των Υπουργών Ανάπτυξης και Επενδύσεων και Ψηφιακής Διακυβέρνησης, με θέμα «Ρυθμίσεις τεχνικών ζητημάτων που αφορούν την ανάθεση των Δημοσίων Συμβάσεων Προμηθειών και Υπηρεσιών με χρήση των επιμέρους εργαλείων και διαδικασιών του Εθνικού Συστήματος Ηλεκτρονικών Δημοσίων Συμβάσεων (ΕΣΗΔΗΣ)», εφεξής «Κ.Υ.Α. ΕΣΗΔΗΣ Προμήθειες και Υπηρεσίες», όπως έχει τροποποιηθεί και ισχύει.

Για τη συμμετοχή στον διαγωνισμό οι ενδιαφερόμενοι οικονομικοί φορείς απαιτείται να διαθέτουν προηγμένη ηλεκτρονική υπογραφή που υποστηρίζεται τουλάχιστον από αναγνωρισμένο (εγκεκριμένο) πιστοποιητικό, το οποίο χορηγήθηκε από πάροχο υπηρεσιών πιστοποίησης, ο οποίος περιλαμβάνεται στον κατάλογο εμπιστευσης που προβλέπεται στην απόφαση 2009/767/ΕΚ και σύμφωνα με τα οριζόμενα στο Κανονισμό (ΕΕ) 910/2014 και να εγγραφούν στο ΕΣΗΔΗΣ, σύμφωνα με την περ. β της παρ. 2 του άρθρου 37 του ν. 4412/2016 και τις διατάξεις του άρθρου 6 της Κ.Υ.Α. ΕΣΗΔΗΣ Προμήθειες και Υπηρεσίες.

**2.4.2.2.** Ο χρόνος υποβολής της προσφοράς μέσω του ΕΣΗΔΗΣ βεβαιώνεται αυτόματα από το ΕΣΗΔΗΣ με υπηρεσίες χρονοσήμανσης, σύμφωνα με τα οριζόμενα στο άρθρο 37 του ν. 4412/2016 και τις διατάξεις του άρθρου 10 της ως άνω κοινής υπουργικής απόφασης.

Μετά την παρέλευση της καταληκτικής ημερομηνίας και ώρας, δεν υπάρχει η δυνατότητα υποβολής προσφοράς στο ΕΣΗΔΗΣ. Σε περιπτώσεις τεχνικής αδυναμίας λειτουργίας του ΕΣΗΔΗΣ, η αναθέτουσα αρχή ρυθμίζει τα της συνέχειας του διαγωνισμού με αιτιολογημένη απόφασή της.

**2.4.2.3.** Οι οικονομικοί φορείς υποβάλλουν με την προσφορά τους τα ακόλουθα, σύμφωνα με τις διατάξεις του άρθρου 13 της Κ.Υ.Α. ΕΣΗΔΗΣ Προμήθειες και Υπηρεσίες:

(α) έναν ηλεκτρονικό (υπο)φάκελο με την ένδειξη «Δικαιολογητικά Συμμετοχής–Τεχνική Προσφορά», στον οποίο περιλαμβάνεται το σύνολο των κατά περίπτωση απαιτούμενων δικαιολογητικών και η τεχνική προσφορά, σύμφωνα με τις διατάξεις της κείμενης νομοθεσίας και την παρούσα.

(β) έναν ηλεκτρονικό (υπο)φάκελο με την ένδειξη «Οικονομική Προσφορά», στον οποίο περιλαμβάνεται η οικονομική προσφορά του οικονομικού φορέα και το σύνολο των κατά περίπτωση απαιτούμενων δικαιολογητικών.

Από τον Οικονομικό Φορέα σημαίνονται, με χρήση της σχετικής λειτουργικότητας του ΕΣΗΔΗΣ, τα στοιχεία εκείνα της προσφοράς του που έχουν εμπιστευτικό χαρακτήρα, σύμφωνα με τα οριζόμενα στο άρθρο 21 του ν. 4412/2016. Εφόσον ένας οικονομικός φορέας χαρακτηρίζει πληροφορίες ως εμπιστευτικές, λόγω ύπαρξης τεχνικού ή εμπορικού απορρήτου, στη σχετική δήλωσή του αναφέρει ρητά όλες τις σχετικές διατάξεις νόμου ή διοικητικές πράξεις που επιβάλλουν την εμπιστευτικότητα της συγκεκριμένης πληροφορίας.

Δεν χαρακτηρίζονται ως εμπιστευτικές, πληροφορίες σχετικά με τις τιμές μονάδας, τις προσφερόμενες ποσότητες, την οικονομική προσφορά και τα στοιχεία της τεχνικής προσφοράς που χρησιμοποιούνται για την αξιολόγησή της.

**2.4.2.4.** Εφόσον οι Οικονομικοί Φορείς καταχωρίσουν τα στοιχεία, με τα δεδομένα και συνημμένα ηλεκτρονικά αρχεία, που αφορούν δικαιολογητικά συμμετοχής-τεχνικής προσφοράς και οικονομικής προσφοράς τους στις αντίστοιχες ειδικές ηλεκτρονικές φόρμες του ΕΣΗΔΗΣ, στη συνέχεια, μέσω σχετικής λειτουργικότητας, εξάγουν αναφορές (εκτυπώσεις) σε μορφή ηλεκτρονικών αρχείων με μορφότυπο PDF, τα οποία αποτελούν συνοπτική αποτύπωση των καταχωρισμένων στοιχείων. Τα ηλεκτρονικά αρχεία των εν λόγω αναφορών (εκτυπώσεων) υπογράφονται ψηφιακά, σύμφωνα με τις προβλεπόμενες διατάξεις (περ. β της παρ. 2 του άρθρου 37) και επισυνάπτονται από τον Οικονομικό Φορέα στους αντίστοιχους υποφακέλους. Επισημαίνεται ότι η εξαγωγή και η επισύναψη των προαναφερθεισών αναφορών (εκτυπώσεων) δύναται να πραγματοποιείται για κάθε υποφακέλο ξεχωριστά, από τη στιγμή που έχει ολοκληρωθεί η καταχώριση των στοιχείων σε αυτόν.

Οι οικονομικοί φορείς συντάσσουν την τεχνική και οικονομική τους προσφορά σύμφωνα με τις απαιτήσεις της παρούσας ΠΑΡΑΡΤΗΜΑ V – ΥΠΟΔΕΙΓΜΑ ΤΕΧΝΙΚΗΣ ΠΡΟΣΦΟΡΑΣ & ΠΑΡΑΡΤΗΜΑ VI – ΥΠΟΔΕΙΓΜΑ ΟΙΚΟΝΟΜΙΚΗΣ ΠΡΟΣΦΟΡΑΣ, δεδομένου ότι οι εν λόγω απαιτήσεις δεν έχουν αποτυπωθεί πλήρως στις ηλεκτρονικές φόρμες του ΕΣΗΔΗΣ, οι οποίες στη συνέχεια υπογράφονται ηλεκτρονικά και επισυνάπτονται στο ΕΣΗΔΗΣ

**2.4.2.5.** Ειδικότερα, όσον αφορά τα συνημμένα ηλεκτρονικά αρχεία της προσφοράς, οι Οικονομικοί Φορείς τα καταχωρίζουν στους ανωτέρω (υπο)φακέλους μέσω του Υποσυστήματος, ως εξής :

Τα έγγραφα που καταχωρίζονται στην ηλεκτρονική προσφορά και δεν απαιτείται να προσκομιστούν και σε έντυπη μορφή, γίνονται αποδεκτά κατά περίπτωση, σύμφωνα με τα προβλεπόμενα στις διατάξεις:

α) είτε των άρθρων 13, 14 και 28 του ν. 4727/2020 (Α' 184) περί ηλεκτρονικών δημοσίων εγγράφων που φέρουν ηλεκτρονική υπογραφή ή σφραγίδα και, εφόσον πρόκειται για αλλοδαπά δημόσια ηλεκτρονικά έγγραφα, εάν φέρουν επισημείωση e-Apostille

β) είτε των άρθρων 15 και 27 του ν. 4727/2020 (Α' 184) περί ηλεκτρονικών ιδιωτικών εγγράφων που φέρουν ηλεκτρονική υπογραφή ή σφραγίδα

γ) είτε του άρθρου 11 του ν. 2690/1999 (Α' 45),

δ) είτε της παρ. 2 του άρθρου 37 του ν. 4412/2016, περί χρήσης ηλεκτρονικών υπογραφών σε ηλεκτρονικές διαδικασίες δημοσίων συμβάσεων,

ε) είτε της παρ. 8 του άρθρου 92 του ν. 4412/2016, περί συνυποβολής υπεύθυνης δήλωσης στην περίπτωση απλής φωτοτυπίας ιδιωτικών εγγράφων.

Επιπλέον, δεν προσκομίζονται σε έντυπη μορφή τα ΦΕΚ και ενημερωτικά και τεχνικά φυλλάδια και άλλα έντυπα, εταιρικά ή μη, με ειδικό τεχνικό περιεχόμενο, δηλαδή έντυπα με αμιγώς τεχνικά χαρακτηριστικά, όπως αριθμούς, αποδόσεις σε διεθνείς μονάδες, μαθηματικούς τύπους και σχέδια.

Ειδικότερα, τα στοιχεία και δικαιολογητικά για τη συμμετοχή του Οικονομικού Φορέα στη διαδικασία καταχωρίζονται από αυτόν σε μορφή ηλεκτρονικών αρχείων με μορφότυπο PDF.

Έως την ημέρα και ώρα αποσφράγισης των προσφορών προσκομίζονται με ευθύνη του οικονομικού φορέα στην αναθέτουσα αρχή, σε έντυπη μορφή και σε κλειστό-ούς φάκελο-ους, στον οποίο αναγράφεται ο αποστολέας και ως παραλήπτης η Επιτροπή Διαγωνισμού του παρόντος διαγωνισμού, τα στοιχεία της ηλεκτρονικής προσφοράς του, τα οποία απαιτείται να προσκομιστούν σε πρωτότυπη μορφή. Τέτοια στοιχεία και δικαιολογητικά ενδεικτικά είναι :

α) η πρωτότυπη εγγυητική επιστολή συμμετοχής, πλην των περιπτώσεων που αυτή εκδίδεται ηλεκτρονικά, άλλως η προσφορά απορρίπτεται ως απαράδεκτη,

β) αυτά που δεν υπάγονται στις διατάξεις του άρθρου 11 παρ. 2 του ν. 2690/1999,

γ) ιδιωτικά έγγραφα τα οποία δεν έχουν επικυρωθεί από δικηγόρο ή δεν φέρουν θεώρηση από υπηρεσίες και φορείς της περίπτωσης α' της παρ. 2 του άρθρου 11 του ν. 2690/1999 ή δεν συνοδεύονται από υπεύθυνη δήλωση για την ακρίβειά τους, καθώς και

δ) τα αλλοδαπά δημόσια έντυπα έγγραφα που φέρουν την επισημείωση της Χάγης (Apostille), ή προξενική θεώρηση και δεν έχουν επικυρωθεί από δικηγόρο.

Σε περίπτωση μη υποβολής ενός ή περισσότερων από τα ως άνω στοιχεία και δικαιολογητικά που υποβάλλονται σε έντυπη μορφή, πλην της πρωτότυπης εγγύησης συμμετοχής, η αναθέτουσα αρχή δύναται να ζητήσει τη συμπλήρωση και υποβολή τους, σύμφωνα με το άρθρο 102 του ν. 4412/2016.

Στα αλλοδαπά δημόσια έγγραφα και δικαιολογητικά εφαρμόζεται η Συνθήκη της Χάγης της 5ης.10.1961, που κυρώθηκε με τον ν. 1497/1984 (Α' 188), εφόσον συντάσσονται σε κράτη που έχουν προσχωρήσει στην ως άνω Συνθήκη, άλλως φέρουν προξενική θεώρηση. Απαλλάσσονται από την απαίτηση επικύρωσης (με Apostille ή Προξενική Θεώρηση) αλλοδαπά δημόσια έγγραφα όταν καλύπτονται από διμερείς ή πολυμερείς συμφωνίες που έχει συνάψει η Ελλάδα (ενδεικτικά «Σύμβαση νομικής συνεργασίας μεταξύ Ελλάδας και Κύπρου – 05.03.1984» (κυρωτικός ν.1548/1985, «Σύμβαση περί απαλλαγής από την επικύρωση ορισμένων πράξεων και εγγράφων – 15.09.1977» (κυρωτικός ν.4231/2014)). Επίσης, απαλλάσσονται από την απαίτηση επικύρωσης ή παρόμοιας διατύπωσης δημόσια έγγραφα που εκδίδονται από τις αρχές κράτους μέλους που υπάγονται στον Καν ΕΕ 2016/1191 για την απλούστευση των απαιτήσεων για την υποβολή ορισμένων δημοσίων εγγράφων στην ΕΕ, όπως, ενδεικτικά, το λευκό ποινικό μητρώο, υπό τον όρο ότι τα σχετικά με το γεγονός αυτό δημόσια έγγραφα εκδίδονται για πολίτη της Ένωσης από τις αρχές του κράτους μέλους της ιθαγένειάς του.

Επίσης, γίνονται υποχρεωτικά αποδεκτά ευκρινή φωτοαντίγραφα εγγράφων που έχουν εκδοθεί από αλλοδαπές αρχές και έχουν επικυρωθεί από δικηγόρο, σύμφωνα με τα προβλεπόμενα στην παρ. 2 περ. β του άρθρου 11 του ν. 2690/1999 “Κώδικας Διοικητικής Διαδικασίας”, όπως αντικαταστάθηκε ως άνω με το άρθρο 1 παρ.2 του ν.4250/2014.

Οι πρωτότυπες εγγυήσεις συμμετοχής, πλην των εγγυήσεων που εκδίδονται ηλεκτρονικά, προσκομίζονται με ευθύνη του οικονομικού φορέα, σε κλειστό φάκελο, στον οποίο αναγράφεται ο αποστολέας, τα στοιχεία του παρόντος διαγωνισμού και ως παραλήπτης η Επιτροπή Διαγωνισμού, το αργότερο πριν την ημερομηνία και ώρα αποσφράγισης των προσφορών που ορίζεται στην παρ. 3.1 της παρούσας, άλλως η προσφορά απορρίπτεται ως απαράδεκτη μετά από γνώμη της Επιτροπής Διαγωνισμού.

Η προσκόμιση των εγγυήσεων συμμετοχής πραγματοποιείται είτε με κατάθεση του ως άνω φακέλου στην υπηρεσία πρωτοκόλλου της αναθέτουσας αρχής, είτε με την αποστολή του ταχυδρομικώς, επί αποδείξει. Το βάρος απόδειξης της έγκαιρης προσκόμισης το φέρει ο οικονομικός φορέας. Το εμπρόθεσμο αποδεικνύεται με την επίκληση του αριθμού πρωτοκόλλου ή την προσκόμιση του σχετικού αποδεικτικού αποστολής κατά περίπτωση.

Στην περίπτωση που επιλεγεί η αποστολή του φακέλου της εγγύησης συμμετοχής ταχυδρομικώς, ο οικονομικός φορέας αναρτά, εφόσον δεν διαθέτει αριθμό έγκαιρης εισαγωγής του φακέλου του στο πρωτόκολλο της αναθέτουσας αρχής, το αργότερο έως την ημερομηνία και ώρα αποσφράγισης των προσφορών, μέσω της λειτουργικότητας «Επικοινωνία», το σχετικό αποδεικτικό στοιχείο προσκόμισης (αποδεικτικό κατάθεσης σε υπηρεσίες ταχυδρομείου- ταχυμεταφορών), προκειμένου να ενημερώσει την αναθέτουσα αρχή περί της τήρησης της υποχρέωσής του σχετικά με την (εμπρόθεσμη) προσκόμιση της εγγύησης συμμετοχής του στον παρόντα διαγωνισμό.

### 2.4.3 Περιεχόμενα Φακέλου «Δικαιολογητικά Συμμετοχής- Τεχνική Προσφορά»

#### 2.4.3.1 Δικαιολογητικά Συμμετοχής

Τα στοιχεία και δικαιολογητικά για τη συμμετοχή των προσφερόντων στη διαγωνιστική διαδικασία περιλαμβάνουν με ποινή αποκλεισμού τα ακόλουθα υπό α και β στοιχεία: **α)** το Ευρωπαϊκό Ενιαίο Έγγραφο Σύμβασης (ΕΕΕΣ), όπως προβλέπεται στις παρ. 1 και 3 του άρθρου 79 του ν. 4412/2016 και τη συνοδευτική υπεύθυνη δήλωση, με την οποία ο οικονομικός φορέας δύναται να διευκρινίζει τις πληροφορίες που παρέχει με το ΕΕΕΣ σύμφωνα με την παρ. 9 του ίδιου άρθρου, **β)** την εγγύηση συμμετοχής, όπως προβλέπεται στο άρθρο 72 του ν.4412/2016 και τις παραγράφους 2.1.5 και 2.2.2 αντίστοιχα της παρούσας Διακήρυξης **γ)** Υπεύθυνη Δήλωση σύμφωνα με τον Κανονισμό (ΕΕ) 2022/576 του Συμβουλίου της 8ης Απριλίου 2022, για την τροποποίηση του Κανονισμού (ΕΕ) αριθ. 833/2014 σχετικά με περιοριστικά μέτρα λόγω ενεργειών της Ρωσίας που αποσταθεροποιούν την κατάσταση στην Ουκρανία, στην οποία θα αναφέρεται ρητά η μη συμμετοχή φυσικού ή νομικού προσώπου στην εταιρεία που θα συμμετάσχει στην παρούσα σύμβαση.

Η εγγυητική επιστολή συμμετοχής προσκομίζεται σε έντυπη μορφή (πρωτότυπο), συμπληρωμένη σύμφωνα με το αντίστοιχο υπόδειγμα της παρούσας. Επισημαίνεται ότι η εν λόγω υποχρέωση δεν ισχύει για τις εγγυήσεις ηλεκτρονικής έκδοσης (π.χ. εγγυήσεις του Τ.Μ.Ε.Δ.Ε.).

Οι προσφέροντες συμπληρώνουν το σχετικό υπόδειγμα ΕΕΕΣ, το οποίο αποτελεί αναπόσπαστο μέρος της παρούσας Διακήρυξης ως Παράρτημα αυτής.

Η συμπλήρωσή του δύναται να πραγματοποιηθεί με χρήση του υποσυστήματος Promitheus ESPDint, προσβάσιμου μέσω της Διαδικτυακής Πύλης (<https://espd.eprocurement.gov.gr/>) του ΟΠΣ ΕΣΗΔΗΣ, ή άλλης σχετικής συμβατής πλατφόρμας υπηρεσιών διαχείρισης ηλεκτρονικών ΕΕΕΣ. Οι Οικονομικοί Φορείς δύναται για τον σκοπό αυτό να αξιοποιήσουν το αντίστοιχο ηλεκτρονικό αρχείο με μορφότυπο XML που αποτελεί επικουρικό στοιχείο των εγγράφων της σύμβασης.

Το συμπληρωμένο από τον Οικονομικό Φορέα ΕΕΕΣ (συμπεριλαμβανομένων των διακριτών ΕΕΕΣ από δανείζοντες εμπειρία ή υπεργολάβους, σύμφωνα με την παράγραφο 2.2.8), καθώς και η τυχόν συνοδευτική αυτού υπεύθυνη δήλωση, υποβάλλονται σύμφωνα με την περίπτωση β' ή δ' της παραγράφου 2.4.2.5 της παρούσας, σε ψηφιακά υπογεγραμμένο ηλεκτρονικό αρχείο με μορφότυπο PDF.

Αναλυτικές οδηγίες και πληροφορίες για το θεσμικό πλαίσιο, τον τρόπο χρήσης και συμπλήρωσης ηλεκτρονικών ΕΕΕΣ και της χρήση του υποσυστήματος Promitheus ESPDint είναι αναρτημένες σε σχετική θεματική ενότητα στη Διαδικτυακή Πύλη (<https://espd.eprocurement.gov.gr/>) του ΟΠΣ ΕΣΗΔΗΣ.

Οι ενώσεις οικονομικών φορέων που υποβάλλουν κοινή προσφορά, υποβάλλουν το ΕΕΕΣ για κάθε οικονομικό φορέα που συμμετέχει στην ένωση.

#### 2.4.3.2 Τεχνική Προσφορά

Η τεχνική προσφορά καλύπτει όλες τις απαιτήσεις και τις προδιαγραφές που έχουν τεθεί από την αναθέτουσα αρχή στο Κεφάλαιο «Αναλυτική Περιγραφή Φυσικού και Οικονομικού Αντικειμένου» του Παραρτήματος Ι, στο «Πίνακες Συμμόρφωσης – Τεχνικές Προδιαγραφές – Απαιτήσεις της Αναθέτουσας Αρχής.» του Παραρτήματος ΙΙ της Διακήρυξης, περιγράφοντας ακριβώς πώς οι συγκεκριμένες απαιτήσεις και προδιαγραφές πληρούνται. Περιλαμβάνει ιδίως τα έγγραφα και δικαιολογητικά, βάσει των οποίων θα αξιολογηθεί η καταλληλότητα των προσφερόμενων προϊόντων και υπηρεσιών, με βάση το κριτήριο ανάθεσης, σύμφωνα με τα αναλυτικώς αναφερόμενα στο ως άνω Παράρτημα:

·Στην Τεχνική Προσφορά οι οικονομικοί φορείς συμπεριλαμβάνουν:

**(α) Υπεύθυνη δήλωση του Ν.1599/1986, στην οποία θα δηλώνουν:**

- i. Ότι η προσφορά τους είναι σύμφωνη με όλους τους όρους του Παραρτήματος «Ι», για το τμήμα που υποβάλλουν προσφορά.
- ii. τον χρόνο ισχύος της προσφοράς τους (ο οποίος σε καμία περίπτωση δεν μπορεί να είναι μικρότερος από τον χρόνο ισχύος που ορίζεται στο κατωτέρω άρθρο 2.4.5. της παρούσας).

Οι τεχνικές προδιαγραφές της παρούσας δεν έχουν αποτυπωθεί στις ειδικές ηλεκτρονικές φόρμες του ΕΣΗΔΗΣ, για αυτό οι υποψήφιοι Οικονομικοί Φορείς συντάσσουν την τεχνική προσφορά τους και υποβάλλουν ψηφιακά υπογεγραμμένα τα σχετικά ηλεκτρονικά αρχεία της Τεχνικής Προσφοράς σύμφωνα με το ΠΑΡΑΡΤΗΜΑ V – ΥΠΟΔΕΙΓΜΑ ΤΕΧΝΙΚΗΣ ΠΡΟΣΦΟΡΑΣ. Οι οικονομικοί φορείς αναφέρουν το τμήμα της σύμβασης που προτίθενται να αναθέσουν υπό μορφή υπεργολαβίας σε τρίτους, καθώς και τους υπεργολάβους που προτείνουν.

Η τεχνική προσφορά με ποινή αποκλεισμού δεν πρέπει να περιλαμβάνει οικονομικά στοιχεία (συμπεριλαμβανομένου και τυχόν λέξεων όπως «δωρεάν») που μπορεί να οδηγήσουν στην αποκάλυψη της οικονομικής προσφοράς.

#### **2.4.4 Περιεχόμενα Φακέλου «Οικονομική Προσφορά» / Τρόπος σύνταξης και υποβολής οικονομικών προσφορών**

Δεδομένου ότι οι οικονομικοί όροι δεν έχουν αποτυπωθεί στο σύνολό τους στις ειδικές ηλεκτρονικές φόρμες του ΕΣΗΔΗΣ οι οικονομικοί φορείς συμπληρώνουν την ειδική ηλεκτρονική φόρμα του ΕΣΗΔΗΣ και επισυνάπτουν ηλεκτρονικά υπογεγραμμένο το έντυπο της Οικονομικής προσφοράς του Παραρτήματος VI – ΥΠΟΔΕΙΓΜΑ ΟΙΚΟΝΟΜΙΚΗΣ ΠΡΟΣΦΟΡΑΣ της παρούσας Διακήρυξης, σε μορφή αρχείου .pdf στον Υποφάκελο «Οικονομική Προσφορά».

Η τιμή της παρεχόμενης προμήθειας εξοπλισμού δίνεται σε ευρώ.

Στην τιμή περιλαμβάνονται οι υπέρ τρίτων κρατήσεις, ως και κάθε άλλη επιβάρυνση, σύμφωνα με την κείμενη νομοθεσία, μη συμπεριλαμβανομένου Φ.Π.Α., για την παροχή του εξοπλισμού και των υπηρεσιών στον τόπο και με τον τρόπο που προβλέπεται στα έγγραφα της σύμβασης. Οι υπέρ τρίτων κρατήσεις υπόκεινται στις εκάστοτε προβλεπόμενες απ' το νόμο κρατήσεις/τέλη κλπ, εφόσον προβλέπονται. Στις υπέρ τρίτων κρατήσεις εφαρμόζεται ο ν. 5135/2024 «Ψηφιακό τέλος συναλλαγής και άλλες διατάξεις» (Α' 147).

Οι προσφερόμενες τιμές είναι σταθερές καθ' όλη τη διάρκεια της σύμβασης και δεν αναπροσαρμόζονται.

Ως απαράδεκτες θα απορρίπτονται προσφορές στις οποίες: α) δεν δίνεται τιμή σε ΕΥΡΩ ή καθορίζεται σχέση ΕΥΡΩ προς ξένο νόμισμα, β) δεν προκύπτει με σαφήνεια η προσφερόμενη τιμή, με την επιφύλαξη του άρθρου 102 του ν. 4412/2016 και γ) η τιμή υπερβαίνει τον προϋπολογισμό της σύμβασης που καθορίζεται στην παρούσα διακήρυξη.

Στην οικονομική προσφορά πρέπει να επιλέγεται με σαφήνεια ένας από τους τρόπους πληρωμής που περιγράφονται στην παρ. 5.1 της παρούσας διακήρυξης

#### **2.4.5 Χρόνος ισχύος των προσφορών**

Οι υποβαλλόμενες προσφορές ισχύουν και δεσμεύουν τους οικονομικούς φορείς για διάστημα έξι (6) μηνών από την επομένη της καταληκτικής ημερομηνίας υποβολής τους.

Προσφορά η οποία ορίζει χρόνο ισχύος μικρότερο από τον ανωτέρω προβλεπόμενο απορρίπτεται.

Η ισχύς της προσφοράς μπορεί να παρατείνεται εγγράφως, εφόσον τούτο ζητηθεί από την αναθέτουσα αρχή, πριν από τη λήξη της, με αντίστοιχη παράταση της εγγυητικής επιστολής συμμετοχής σύμφωνα με τα οριζόμενα στο άρθρο 72 παρ. 1 α' του ν. 4412/2016 και την παράγραφο 2.2.2. της παρούσας, κατ' ανώτατο όριο για χρονικό διάστημα ίσο με την προβλεπόμενη ως άνω αρχική διάρκεια. Σε περίπτωση αιτήματος της αναθέτουσας αρχής για παράταση της ισχύος της προσφοράς, οι προσφορές των οικονομικών φορέων, που αποδέχτηκαν την παράταση, πριν τη λήξη ισχύος των προσφορών τους, ισχύουν και τους δεσμεύουν για το επιπλέον αυτό χρονικό διάστημα.

Μετά τη λήξη και του παραπάνω ανώτατου χρονικού ορίου παράτασης ισχύος της προσφοράς, τα αποτελέσματα της διαδικασίας ανάθεσης ματαιώνονται, εκτός εάν η αναθέτουσα αρχή κρίνει, κατά περίπτωση, αιτιολογημένα, ότι η συνέχιση της διαδικασίας εξυπηρετεί το δημόσιο συμφέρον, οπότε οι οικονομικοί φορείς που συμμετέχουν στη διαδικασία μπορούν να επιλέξουν είτε να παρατείνουν τον χρόνο ισχύος της προσφοράς και της εγγύησης συμμετοχής τους, εφόσον τους ζητηθεί πριν την πάροδο του ανωτέρω ανώτατου ορίου παράτασης, είτε όχι. Στην τελευταία περίπτωση, η διαδικασία συνεχίζεται με όσους παρέτειναν τον χρόνο ισχύος των προσφορών τους και αποκλείονται οι λοιποί οικονομικοί φορείς.

Σε περίπτωση που λήξει ο χρόνος ισχύος των προσφορών και δεν ζητηθεί παράταση, η αναθέτουσα αρχή δύναται με αιτιολογημένη απόφασή της, εφόσον η εκτέλεση της σύμβασης εξυπηρετεί το δημόσιο συμφέρον, να ζητήσει εκ των υστέρων από τους οικονομικούς φορείς που συμμετέχουν στη διαδικασία να παρατείνουν τον χρόνο ισχύος της προσφοράς τους.

#### 2.4.6 Λόγοι απόρριψης προσφορών

Η αναθέτουσα αρχή με βάση τα αποτελέσματα του ελέγχου και της αξιολόγησης των προσφορών, απορρίπτει προσφορά:

α) η οποία, με την επιφύλαξη του άρθρου 102 του ν. 4412/2016 περί συμπλήρωσης, αποκλίνει από απαράβατους όρους περί σύνταξης και υποβολής της προσφοράς, ή δεν υποβάλλεται εμπρόθεσμα με τον τρόπο και με το περιεχόμενο που ορίζεται στην παρούσα και συγκεκριμένα στις παραγράφους 2.4.1 (Γενικοί όροι υποβολής προσφορών), 2.4.2. (Χρόνος και τρόπος υποβολής προσφορών), 2.4.3. (Περιεχόμενο φακέλων δικαιολογητικών συμμετοχής, τεχνικής προσφοράς, ειδικά ως προς τους όρους, οι οποίοι ρητώς έχουν καθοριστεί επί ποινή αποκλεισμού, στην παρούσα διακήρυξη), 2.4.4. (Περιεχόμενο φακέλου οικονομικής προσφοράς, τρόπος σύνταξης και υποβολής οικονομικών προσφορών, ειδικά ως προς τους όρους, οι οποίοι ρητώς έχουν καθοριστεί επί ποινή αποκλεισμού, στην παρούσα διακήρυξη), 2.4.5. (Χρόνος ισχύος προσφορών), 3.1. (Αποσφράγιση και αξιολόγηση προσφορών), 3.2 (Πρόσκληση υποβολής δικαιολογητικών προσωρινού αναδόχου) της παρούσας,<sup>6</sup> β) η οποία περιέχει ατελείς, ελλειπείς, ασαφείς ή λανθασμένες πληροφορίες ή τεκμηρίωση, συμπεριλαμβανομένων των πληροφοριών που περιέχονται στο ΕΕΕΣ, εφόσον αυτές δεν επιδέχονται συμπλήρωση, διόρθωση, αποσαφήνιση ή διευκρίνιση ή, εφόσον επιδέχονται, δεν έχουν αποκατασταθεί από τον προσφέροντα, εντός της προκαθορισμένης προθεσμίας, σύμφωνα το άρθρο 102 του ν. 4412/2016 και την παρ. 3.1.2.1 της παρούσας Διακήρυξης,

γ) για την οποία ο προσφέρων δεν παρέσχε τις απαιτούμενες εξηγήσεις, εντός της προκαθορισμένης προθεσμίας ή η εξήγηση δεν είναι αποδεκτή από την αναθέτουσα αρχή, σύμφωνα με την παρ. 3.1.2.1 της παρούσας και τα άρθρα 102 και 103 του ν. 4412/2016,

δ) η οποία είναι εναλλακτική προσφορά,

ε) η οποία υποβάλλεται από έναν προσφέροντα που έχει υποβάλει δύο ή περισσότερες προσφορές Ο περιορισμός αυτός ισχύει, υπό τους όρους της παραγράφου 2.2.3.4 περ. γ' της παρούσας ( περ. γ' της παρ. 4 του άρθρου 73 του ν. 4412/2016) και στην περίπτωση ενώσεων οικονομικών φορέων με κοινά μέλη, καθώς και στην περίπτωση οικονομικών φορέων που συμμετέχουν είτε αυτοτελώς είτε ως μέλη ενώσεων.

στ) η οποία είναι υπό αίρεση,

ζ) η οποία θέτει όρο αναπροσαρμογής,

η) για την οποία ο προσφέρων δεν παράσχει, εντός αποκλειστικής προθεσμίας είκοσι (20) ημερών από την κοινοποίηση σε αυτόν σχετικής πρόσκλησης της αναθέτουσας αρχής, εξηγήσεις αναφορικά με την τιμή ή το κόστος που προτείνει σε αυτήν, στην περίπτωση που η προσφορά του φαίνεται ασυνήθιστα χαμηλή σε σχέση με τα αγαθά, σύμφωνα με την παρ. 1 του άρθρου 88 του ν.4412/2016,

θ) εφόσον διαπιστωθεί ότι είναι ασυνήθιστα χαμηλή διότι δε συμμορφώνεται με τις ισχύουσες υποχρεώσεις της παρ. 2 του άρθρου 18 του ν.4412/2016,

<sup>6</sup> Άρθρα 92 έως 97, άρθρο 100 καθώς και άρθρα 102 έως 104 του ν. 4412/16

ι) η οποία διαπιστώθηκε ότι είναι ασυνήθιστα χαμηλή λόγω χορήγησης κρατικής ενίσχυσης για την οποία δεν μπορεί να αποδειχθεί, εντός επαρκούς προθεσμίας, ότι είναι σύμφωνη με την εσωτερική αγορά κατά την έννοια του άρθρου 107 ΣΛΕΕ κατά την παρ. 4 του άρθρου 88 του ν. 4412/2016.

ια) η οποία παρουσιάζει αποκλίσεις ως προς τους όρους και τις τεχνικές προδιαγραφές της σύμβασης που έχουν ρητώς καθοριστεί, επί ποινή αποκλεισμού, στην παρούσα Διακήρυξη,

ιβ) η οποία παρουσιάζει ελλείψεις ως προς τα δικαιολογητικά που ζητούνται από τα έγγραφα της παρούσας Διακήρυξης, εφόσον αυτές δεν θεραπευτούν από τον προσφέροντα με την υποβολή ή τη συμπλήρωσή τους, εντός της προκαθορισμένης προθεσμίας, σύμφωνα με τα άρθρα 102 και 103 του ν.4412/2016,

ιγ) εάν από τα δικαιολογητικά του άρθρου 103 του ν. 4412/2016, που προσκομίζονται από τον προσωρινό ανάδοχο, δεν αποδεικνύεται η μη συνδρομή των λόγων αποκλεισμού της παραγράφου 2.2.3 της παρούσας ή η πλήρωση μιας ή περισσότερων από τις απαιτήσεις των κριτηρίων ποιοτικής επιλογής, σύμφωνα με τις παραγράφους 2.2.4. επ., περί κριτηρίων επιλογής,

ιδ) εάν κατά τον έλεγχο των ως άνω δικαιολογητικών του άρθρου 103 του ν.4412/2016, διαπιστωθεί ότι τα στοιχεία που δηλώθηκαν, σύμφωνα με το άρθρο 79 του ν. 4412/2016, είναι εκ προθέσεως απατηλά, ή ότι έχουν υποβληθεί πλαστά αποδεικτικά στοιχεία.

### 3. ΔΙΕΝΕΡΓΕΙΑ ΔΙΑΔΙΚΑΣΙΑΣ - ΑΞΙΟΛΟΓΗΣΗ ΠΡΟΣΦΟΡΩΝ

#### 3.1 Αποσφράγιση και αξιολόγηση προσφορών

##### 3.1.1 Ηλεκτρονική αποσφράγιση προσφορών

Το πιστοποιημένο στο ΕΣΗΔΗΣ, για την αποσφράγιση των προσφορών, αρμόδιο όργανο της αναθέτουσας αρχής, ήτοι η επιτροπή διενέργειας/επιτροπή αξιολόγησης, **εφεξής Επιτροπή Διαγωνισμού**, προβαίνει στην έναρξη της διαδικασίας ηλεκτρονικής αποσφράγισης των φακέλων των προσφορών, κατά το άρθρο 100 του ν. 4412/2016, ακολουθώντας τα εξής στάδια:

- Ηλεκτρονική Αποσφράγιση του (υπό)φακέλου «Δικαιολογητικά Συμμετοχής-Τεχνική Προσφορά»,
- Ηλεκτρονική Αποσφράγιση του (υπό)φακέλου «Οικονομική Προσφορά», κατά την ημερομηνία και ώρα που θα ορίσει η αναθέτουσα αρχή

Σε κάθε στάδιο τα στοιχεία των προσφορών που αποσφραγίζονται είναι καταρχήν προσβάσιμα μόνο στα μέλη της Επιτροπής Διαγωνισμού και την αναθέτουσα αρχή.

Η αναθέτουσα αρχή μπορεί να καλέσει τους οικονομικούς φορείς να συμπληρώσουν ή να διευκρινίσουν τα έγγραφα ή δικαιολογητικά που έχουν υποβληθεί, ή να διευκρινίσουν το περιεχόμενο της τεχνικής ή οικονομικής προσφοράς τους, σύμφωνα με το άρθρο 102 του ν. 4412/2016.

##### 3.1.2 Αξιολόγηση προσφορών

**3.1.2.1** Μετά την κατά περίπτωση ηλεκτρονική αποσφράγιση των προσφορών η αναθέτουσα αρχή προβαίνει στην αξιολόγηση αυτών, μέσω των αρμόδιων πιστοποιημένων στο ΕΣΗΔΗΣ οργάνων της , εφαρμοζόμενων κατά τα λοιπά των κειμένων διατάξεων.

Η αναθέτουσα αρχή, τηρώντας τις αρχές της ίσης μεταχείρισης και της διαφάνειας, ζητεί από τους προσφέροντες οικονομικούς φορείς, όταν οι πληροφορίες ή η τεκμηρίωση που πρέπει να υποβάλλονται είναι ή εμφανίζονται ελλιπείς ή λανθασμένες, συμπεριλαμβανομένων εκείνων στο ΕΕΕΣ, ή όταν λείπουν συγκεκριμένα έγγραφα, να υποβάλλουν, να συμπληρώνουν, να αποσαφηνίζουν ή να ολοκληρώνουν τις σχετικές πληροφορίες ή τεκμηρίωση, εντός προθεσμίας όχι μικρότερης των δέκα (10) ημερών και όχι μεγαλύτερης των είκοσι (20) ημερών από την ημερομηνία κοινοποίησης σε αυτούς της σχετικής πρόσκλησης. Οι οικονομικοί φορείς μέσω του Υποσυστήματος, κατόπιν συστημικών ενεργειών από τον πιστοποιημένο χρήστη της αναθέτουσας αρχής για την ενεργοποίηση της πρόσβασής τους στην αντίστοιχη, κατά περίπτωση, ηλεκτρονική περιοχή της σχετικής απάντησης, αποστέλλουν τις διευκρινίσεις τους, κατά την έννοια του άρθρου 102 του ν. 4412/2016, με επισύναψη των σχετικών στοιχείων στον αντίστοιχο (υπο)φάκελο της ηλεκτρονικής περιοχής της απάντησής τους. (Υποφάκελος συμπληρωματικών στοιχείων Δικαιολογητικών Συμμετοχής / Τεχνικής Προσφοράς, Υποφάκελος συμπληρωματικών στοιχείων Οικονομικής Προσφοράς). Η συμπλήρωση ή η αποσαφήνιση ζητείται και γίνεται αποδεκτή υπό την προϋπόθεση ότι δεν τροποποιείται η προσφορά του οικονομικού φορέα και ότι αφορά σε στοιχεία ή δεδομένα, των οποίων είναι αντικειμενικά εξακριβώσιμος ο προγενέστερος χαρακτήρας σε σχέση με το πέρας της καταληκτικής προθεσμίας παραλαβής προσφορών. Τα ανωτέρω ισχύουν κατ' αναλογία και για τυχόν ελλείπουσες δηλώσεις, υπό την προϋπόθεση ότι βεβαιώνουν γεγονότα αντικειμενικώς εξακριβώσιμα .

Επισημαίνεται ότι οι διευκρινίσεις/ συμπληρώσεις, κατ' εφαρμογή της παρούσας παραγράφου, σύμφωνα με τα οριζόμενα στις διατάξεις του άρθρου 102 του ν.4412/2016, ζητούνται από την αρμόδια Επιτροπή Αξιολόγησης των Προσφορών (Επιτροπή Διενέργειας Διαγωνισμού), μέσω της λειτουργικότητας «Επικοινωνία»:

- είτε από την Επιτροπή, μέσω του πιστοποιημένου χρήστη της παρούσας ηλεκτρονικής διαδικασίας (χειριστή του διαγωνισμού), χωρίς τη σύνταξη διακριτού εγγράφου

- είτε, με αποστολή διακριτού εγγράφου της Επιτροπής, μέσω του πιστοποιημένου χρήστη της παρούσας ηλεκτρονικής διαδικασίας (χειριστή του διαγωνισμού), χωρίς, στην περίπτωση αυτή, να απαιτείται περαιτέρω έγκρισή του από το αποφαινόμενο όργανο.

Σημειώνεται ότι, όσο διαρκεί η διαδικασία αξιολόγησης των προσφορών και μέχρι την αποστολή των σχετικών πρακτικών της Επιτροπής στον χειριστή του διαγωνισμού, προς έκδοση των σχετικών αποφάσεων, οι διευκρινίσεις ζητούνται από την Επιτροπή και δεν υπόκεινται σε προηγούμενη έγκριση του αποφαινόμενου οργάνου.

Σε κάθε περίπτωση, μετά την ολοκλήρωση της διαδικασίας αξιολόγησης, εκ μέρους της Επιτροπής και τη διαβίβαση των σχετικών πρακτικών προς το αποφαινόμενο όργανο, το τελευταίο, δύναται, κατά την κρίση του, να ζητεί διευκρινίσεις, από τους προσφέροντες, για στοιχεία των προσφορών, για τα οποία δεν ζητήθηκαν, είτε ακόμη και για στοιχεία, για τα οποία έχει ήδη γνωμοδοτήσει σχετικά η Επιτροπή.

Το αποφαινόμενο όργανο διατηρεί το δικαίωμα να αναπέμψει στην Επιτροπή προς εξέταση και περαιτέρω διευκρινίσεις οποιοδήποτε ζήτημα, κατά την κρίση της, χρήζει διευκρινίσεων/ συμπληρώσεων.

Τα ανωτέρω ισχύουν και ως προς τα αιτήματα παροχής διευκρινίσεων-συμπληρώσεων, σε περιπτώσεις ασυνήθιστα χαμηλών προσφορών, καθώς και στο στάδιο της υποβολής των δικαιολογητικών κατακύρωσης του προσωρινού αναδόχου

Ειδικότερα :

α) Η Επιτροπή Διαγωνισμού εξετάζει αρχικά την προσήκουσα προσκόμιση της εγγύησης συμμετοχής, σύμφωνα με την παρ. 1 του άρθρου 72. Σε περίπτωση παράλειψης προσήκουσας προσκόμισης, είτε της εγγύησης συμμετοχής ηλεκτρονικής έκδοσης, μέχρι την καταληκτική ημερομηνία υποβολής προσφορών, είτε του πρωτοτύπου της έντυπης εγγύησης συμμετοχής, μέχρι την ημερομηνία και ώρα αποσφράγισης, η Επιτροπή Διαγωνισμού συντάσσει πρακτικό στο οποίο εισηγείται την απόρριψη της προσφοράς ως απαράδεκτης.

Στη συνέχεια εκδίδεται από την αναθέτουσα αρχή απόφαση, με την οποία επικυρώνεται το ανωτέρω πρακτικό. Η απόφαση απόρριψης της προσφοράς του παρόντος εδαφίου εκδίδεται πριν από την έκδοση οποιασδήποτε άλλης απόφασης σχετικά με την αξιολόγηση των προσφορών της οικείας διαδικασίας ανάθεσης σύμβασης και κοινοποιείται σε όλους τους προσφέροντες μέσω της λειτουργικότητας της «Επικοινωνίας» του ηλεκτρονικού διαγωνισμού στο ΕΣΗΔΗΣ.

Κατά της εν λόγω απόφασης χωρεί προδικαστική προσφυγή, σύμφωνα με τα οριζόμενα στην παράγραφο 3.4 της παρούσας.

Η αναθέτουσα αρχή επικοινωνεί, παράλληλα, με τους φορείς που φέρονται να έχουν εκδώσει τις εγγυητικές επιστολές, προκειμένου να διαπιστώσει την εγκυρότητά τους.

β) Στη συνέχεια η Επιτροπή Διαγωνισμού προβαίνει αρχικά στον έλεγχο των δικαιολογητικών συμμετοχής και εν συνεχεία στην αξιολόγηση και βαθμολόγηση των τεχνικών προσφορών των προσφερόντων, των οποίων τα δικαιολογητικά συμμετοχής έκρινε πλήρη. Η αξιολόγηση και βαθμολόγηση γίνονται σύμφωνα με τα σχετικά προβλεπόμενα στον ν.4412/2016 και τους όρους της παρούσας. Η διαδικασία αξιολόγησης ολοκληρώνεται με την καταχώριση σε πρακτικό των προσφερόντων, των αποτελεσμάτων του ελέγχου και της αξιολόγησης των δικαιολογητικών συμμετοχής, των αποτελεσμάτων της αξιολόγησης των τεχνικών προσφορών, της βαθμολόγησης των αποδεκτών τεχνικών προσφορών με βάση τα κριτήρια αξιολόγησης των παραγράφων 2.3.1 και 2.3.2 της παρούσας.

Τα αποτελέσματα των εν λόγω σταδίων («Δικαιολογητικά Συμμετοχής» & «Τεχνική Προσφορά» επικυρώνονται με απόφαση του αποφαινόμενου οργάνου της αναθέτουσας αρχής, η οποία κοινοποιείται στους προσφέροντες, εκτός από όσους αποκλείστηκαν οριστικά δυνάμει της παρ. 1 του άρθρου 72 του ν. 4412/2016, μέσω της λειτουργικότητας της «Επικοινωνίας» του ΕΣΗΔΗΣ. Μετά την έκδοση και κοινοποίηση της ανωτέρω απόφασης, οι προσφέροντες λαμβάνουν γνώση των λοιπών συμμετεχόντων στη διαδικασία και των στοιχείων που υποβλήθηκαν από αυτούς.

Κατά της εν λόγω απόφασης χωρεί προδικαστική προσφυγή, σύμφωνα με τα οριζόμενα στην παράγραφο 3.4 της παρούσας.

γ) Μετά την ολοκλήρωση της αξιολόγησης, σύμφωνα με τα ανωτέρω, αποσφραγίζονται, κατά την ορισθείσα ημερομηνία και ώρα οι φάκελοι των οικονομικών προσφορών εκείνων των προσφερόντων που δεν έχουν απορριφθεί σύμφωνα με τα ανωτέρω.

δ) Η Επιτροπή Διαγωνισμού προβαίνει στην αξιολόγηση των οικονομικών προσφορών που αποσφραγίστηκαν και συντάσσει πρακτικό, στο οποίο καταχωρούνται οι προσφορές κατά σειρά κατάταξης, με βάση τη συνολική βαθμολογία τους, καθώς και η αιτιολογημένη εισήγησή της για την αποδοχή ή απόρριψή τους και την ανάδειξη του προσωρινού αναδόχου.

Εάν οι προσφορές φαίνονται ασυνήθιστα χαμηλές σε σχέση με το αντικείμενο της σύμβασης, η αναθέτουσα αρχή απαιτεί από τους οικονομικούς φορείς, μέσω της λειτουργικότητας της «Επικοινωνίας» του ηλεκτρονικού διαγωνισμού στο ΕΣΗΔΗΣ, να εξηγήσουν την τιμή ή το κόστος που προτείνουν στην προσφορά τους, εντός αποκλειστικής προθεσμίας, κατά ανώτατο όριο είκοσι (20) ημερών από την κοινοποίηση της σχετικής πρόσκλησης. Στην περίπτωση αυτή εφαρμόζονται τα άρθρα 88 και 89 ν. 4412/2016. Εάν τα παρεχόμενα στοιχεία δεν εξηγούν κατά τρόπο ικανοποιητικό το χαμηλό επίπεδο της τιμής ή του κόστους που προτείνεται, η προσφορά απορρίπτεται ως μη κανονική.

Στην περίπτωση ισοδύναμων προσφορών, δηλαδή προσφορών με την ίδια συνολική τελική βαθμολογία μεταξύ δύο ή περισσότερων προσφερόντων, η ανάθεση γίνεται στον προσφέροντα με τη μεγαλύτερη βαθμολογία τεχνικής προσφοράς.

Αν οι ισοδύναμες προσφορές έχουν την ίδια βαθμολογία τεχνικής προσφοράς<sup>7</sup> η αναθέτουσα αρχή επιλέγει τον ανάδοχο με κλήρωση μεταξύ των οικονομικών φορέων που υπέβαλαν τις ισοδύναμες προσφορές. Η κλήρωση γίνεται ενώπιον της Επιτροπής του Διαγωνισμού και παρουσία αυτών των οικονομικών φορέων.

Στη συνέχεια, εφόσον το αποφαινόμενο όργανο της αναθέτουσας αρχής εγκρίνει το ανωτέρω πρακτικό κατάταξης των προσφορών, εκδίδεται απόφαση για τα αποτελέσματα του εν λόγω σταδίου και η αναθέτουσα αρχή προσκαλεί εγγράφως, μέσω της λειτουργικότητας της «Επικοινωνίας» του ηλεκτρονικού διαγωνισμού στο ΕΣΗΔΗΣ, τον πρώτο σε κατάταξη προσφέροντα, στον οποίον πρόκειται να γίνει η κατακύρωση («προσωρινός ανάδοχος»), να υποβάλει τα δικαιολογητικά κατακύρωσης, σύμφωνα με όσα ορίζονται στο άρθρο 103 και την παρ. 3.2 της παρούσας, περί πρόσκλησης για υποβολή δικαιολογητικών. Η απόφαση έγκρισης του πρακτικού κατάταξης προσφορών δεν κοινοποιείται στους προσφέροντες και ενσωματώνεται στην απόφαση κατακύρωσης.

Σε κάθε περίπτωση, όταν εξ αρχής έχει υποβληθεί μία προσφορά, τα αποτελέσματα όλων των σταδίων της διαδικασίας ανάθεσης, ήτοι Δικαιολογητικών Συμμετοχής, Τεχνικής Προσφοράς και Οικονομικής Προσφοράς, επικυρώνονται με την απόφαση κατακύρωσης του άρθρου 105 του ν. 4412/2016, σύμφωνα με την παράγραφο 3.3 της παρούσας, που εκδίδεται μετά το πέρας και του τελευταίου σταδίου της διαδικασίας. Κατά της ανωτέρω απόφασης χωρεί προδικαστική προσφυγή ενώπιον της Ε.Α.ΔΗ.ΣΥ., σύμφωνα με όσα προβλέπονται στην παράγραφο 3.4 της παρούσας.

### **3.2 Πρόσκληση υποβολής δικαιολογητικών προσωρινού αναδόχου - Δικαιολογητικά προσωρινού αναδόχου**

Μετά την αξιολόγηση των προσφορών, η αναθέτουσα αρχή αποστέλλει σχετική ηλεκτρονική πρόσκληση στον προσφέροντα, στον οποίο πρόκειται να γίνει η κατακύρωση («προσωρινό ανάδοχο»), μέσω της λειτουργικότητας της «Επικοινωνίας» του ηλεκτρονικού διαγωνισμού στο ΕΣΗΔΗΣ, και τον καλεί να υποβάλει εντός προθεσμίας δέκα (10) ημερών από την κοινοποίηση της σχετικής έγγραφης ειδοποίησης σε αυτόν, τα αποδεικτικά έγγραφα νομιμοποίησης και τα πρωτότυπα ή αντίγραφα όλων των δικαιολογητικών που περιγράφονται στην παράγραφο 2.2.9.2. της παρούσας Διακήρυξης, ως αποδεικτικά στοιχεία για τη μη συνδρομή των λόγων αποκλεισμού της παραγράφου 2.2.3 της Διακήρυξης, καθώς και για την πλήρωση των κριτηρίων ποιοτικής επιλογής των παραγράφων 2.2.4 - 2.2.8 αυτής.

Ο/Οι προσωρινός/οί ανάδοχος/οι υποβάλλει/ουν τα προβλεπόμενα δικαιολογητικά προσωρινού αναδόχου, με επισύναψη των σχετικών στοιχείων στον αντίστοιχο (υπο)φάκελο της ηλεκτρονικής περιοχής της απάντησής του [(υπο)φάκελος με την ένδειξη «Δικαιολογητικά Κατακύρωσης»]. Το σύνολο των στοιχείων

<sup>7</sup> Άρθρο 90 παρ. 2 και 4 του ν. 4412/2016.

και δικαιολογητικών της ως άνω παραγράφου αποστέλλονται από αυτόν σε μορφή ηλεκτρονικών αρχείων με μορφότυπο PDF, σύμφωνα με τα ειδικώς οριζόμενα στην παράγραφο 2.4.2.5 της παρούσας.

Το αργότερο έως την καταληκτική ημερομηνία ηλεκτρονικής υποβολής των δικαιολογητικών κατακύρωσης, προσκομίζονται με ευθύνη του/των οικονομικού/ών φορέα/ων, στην αναθέτουσα αρχή, σε έντυπη μορφή και σε κλειστό φάκελο, στον οποίο αναγράφεται ο αποστολέας, τα στοιχεία του Διαγωνισμού και ως παραλήπτης η αναθέτουσα αρχή, τα στοιχεία και δικαιολογητικά, τα οποία απαιτείται να προσκομισθούν σε έντυπη μορφή (ως πρωτότυπα ή ακριβή αντίγραφα), σύμφωνα με τα προβλεπόμενα στις διατάξεις της ως άνω παραγράφου 2.4.2.5.<sup>8</sup>

Αν δεν προσκομισθούν τα παραπάνω δικαιολογητικά ή υπάρχουν ελλείψεις σε αυτά που υποβλήθηκαν, η αναθέτουσα αρχή καλεί τον προσωρινό ανάδοχο να προσκομίσει τα ελλείποντα δικαιολογητικά ή να συμπληρώσει τα ήδη υποβληθέντα ή να παράσχει διευκρινίσεις κατά το άρθρο 102 του ν. 4412/2016, εντός δέκα (10) ημερών από την κοινοποίηση της σχετικής πρόσκλησης σε αυτόν.

Ο/Οι προσωρινός/οι ανάδοχος/οι μέσω του Υποσυστήματος, κατόπιν συστημικών ενεργειών από τον πιστοποιημένο χρήστη της αναθέτουσας αρχής για την ενεργοποίηση της πρόσβασής τους στην αντίστοιχη, κατά περίπτωση, ηλεκτρονική περιοχή της σχετικής απάντησης, αποστέλλει/ουν τις διευκρινίσεις, κατά την έννοια του άρθρου 102 του ν. 4412/2016, και προσκομίζει/ουν ή συμπληρώνει/ουν τα δικαιολογητικά ή παρέχουν διευκρινίσεις επ' αυτών, με επισύναψη των σχετικών στοιχείων στον αντίστοιχο (υπο)φάκελο της ηλεκτρονικής περιοχής της απάντησής του/τους [Υποφάκελος συμπληρωματικών στοιχείων Δικαιολογητικά Κατακύρωσης].

Ο προσωρινός ανάδοχος δύναται να υποβάλει προς την αναθέτουσα αρχή, μέσω της λειτουργικότητας της «Επικοινωνίας» του ηλεκτρονικού διαγωνισμού στο ΕΣΗΔΗΣ, αίτημα για παράταση της ως άνω προθεσμίας, συνοδευόμενο από αποδεικτικά έγγραφα περί αίτησης χορήγησης δικαιολογητικών προσωρινού αναδόχου. Στην περίπτωση αυτή η αναθέτουσα αρχή παρατείνει την προθεσμία υποβολής αυτών, για όσο χρόνο απαιτηθεί για τη χορήγησή τους από τις αρμόδιες δημόσιες αρχές. Ο προσωρινός ανάδοχος μπορεί να αξιοποιεί τη δυνατότητα αυτή τόσο εντός της αρχικής προθεσμίας για την υποβολή δικαιολογητικών, όσο και εντός της προθεσμίας για την προσκόμιση ελλειπόντων ή τη συμπλήρωση ήδη υποβληθέντων δικαιολογητικών, κατά την έννοια του άρθρου 102 του ν. 4412/2016, όπως προβλέπεται ανωτέρω. Η παρούσα ρύθμιση εφαρμόζεται αναλόγως και όταν η αναθέτουσα αρχή ζητήσει την προσκόμιση των δικαιολογητικών κατά τη διαδικασία αξιολόγησης των προσφορών ή αιτήσεων συμμετοχής και πριν από το στάδιο κατακύρωσης, κατ' εφαρμογή της διάταξης του πρώτου εδαφίου της παρ. 5 του άρθρου 79 του ν. 4412/2016, τηρουμένων των αρχών της ίσης μεταχείρισης και της διαφάνειας.

Απορρίπτεται η προσφορά του προσωρινού αναδόχου, καταπίπτει υπέρ της αναθέτουσας αρχής η εγγύηση συμμετοχής του και η κατακύρωση γίνεται στον προσφέροντα που υπέβαλε την αμέσως επόμενη πλέον συμφέρουσα από οικονομική άποψη προσφορά, τηρουμένης της ανωτέρω διαδικασίας, εάν:

- i) κατά τον έλεγχο των παραπάνω δικαιολογητικών διαπιστωθεί ότι τα στοιχεία που δηλώθηκαν με το Ευρωπαϊκό Ενιαίο Έγγραφο Σύμβασης (ΕΕΕΣ) είναι εκ προθέσεως απατηλά, ή έχουν υποβληθεί πλαστά αποδεικτικά στοιχεία, ή
- ii) δεν υποβληθούν στο προκαθορισμένο χρονικό διάστημα τα απαιτούμενα πρωτότυπα ή αντίγραφα των παραπάνω δικαιολογητικών, ή
- iii) από τα δικαιολογητικά που προσκομίσθηκαν νομίμως και εμπροθέσμως, δεν αποδεικνύεται η μη συνδρομή των λόγων αποκλεισμού, σύμφωνα με την παράγραφο 2.2.3 (λόγοι αποκλεισμού) ή η πλήρωση μιας ή περισσότερων από τις απαιτήσεις των κριτηρίων ποιοτικής επιλογής σύμφωνα με τις παραγράφους 2.2.4 έως 2.2.8 (κριτήρια ποιοτικής επιλογής) της παρούσας.

Σε περίπτωση έγκαιρης και προσήκουσας ενημέρωσης της αναθέτουσας αρχής για μεταβολές στις προϋποθέσεις, τις οποίες ο προσωρινός ανάδοχος είχε δηλώσει με το Ευρωπαϊκό Ενιαίο Έγγραφο Σύμβασης (ΕΕΕΣ) ότι πληροί, οι οποίες (μεταβολές) είτε επήλθαν, είτε έλαβε γνώση αυτών μετά τη δήλωση και

<sup>8</sup> Πρβλ. άρθρο 17 της ΚΥΑ ΕΣΗΔΗΣ Προμήθειες και Υπηρεσίες

μέχρι την ημέρα της σύναψης της σύμβασης (οψιγενείς μεταβολές), δεν καταπίπτει υπέρ της αναθέτουσας αρχής η εγγύηση συμμετοχής του<sup>9</sup>.

Αν κανένας από τους προσφέροντες δεν υποβάλει αληθή ή ακριβή δήλωση ή δεν προσκομίσει ένα ή περισσότερα από τα απαιτούμενα έγγραφα και δικαιολογητικά ή δεν αποδείξει ότι: α) δεν βρίσκεται σε μία από τις καταστάσεις της παραγράφου 2.2.3 της παρούσας Διακήρυξης και β) πληροί τα σχετικά κριτήρια ποιοτικής επιλογής τα οποία έχουν καθοριστεί σύμφωνα με τις παραγράφους 2.2.4 -2.2.8 της παρούσας Διακήρυξης, η διαδικασία ματαιώνεται.

Η διαδικασία ελέγχου των παραπάνω δικαιολογητικών ολοκληρώνεται με τη σύνταξη πρακτικού από την Επιτροπή του Διαγωνισμού, στο οποίο αναγράφεται η τυχόν συμπλήρωση δικαιολογητικών σύμφωνα με όσα ορίζονται ανωτέρω (παράγραφος 3.1.2.1.) και τη διαβίβασή του στο αποφαινόμενο όργανο της αναθέτουσας αρχής για τη λήψη απόφασης είτε για την κατακύρωση της σύμβασης είτε για τη ματαίωση της διαδικασίας.

### **3.3 Κατακύρωση - σύναψη σύμβασης**

**3.3.1.** Τα αποτελέσματα του ελέγχου των παραπάνω δικαιολογητικών κατακύρωσης και της εισήγησης της Επιτροπής Διαγωνισμού επικυρώνονται με την απόφαση κατακύρωσης, στην οποία ενσωματώνεται η απόφαση έγκρισης του πρακτικού κατάταξης των προσφερόντων και ανάδειξης προσωρινού αναδόχου, σε συνέχεια της αξιολόγησης των οικονομικών προσφορών τους.

Η αναθέτουσα αρχή κοινοποιεί, μέσω της λειτουργικότητας της «Επικοινωνίας» στο ΕΣΗΔΗΣ, σε όλους τους οικονομικούς φορείς που έλαβαν μέρος στη διαδικασία ανάθεσης, εκτός από όσους αποκλείστηκαν οριστικά, ιδίως δυνάμει της παρ. 1 του άρθρου 72 του ν. 4412/2016, την απόφαση κατακύρωσης, στην οποία αναφέρονται υποχρεωτικά οι προθεσμίες για την αναστολή της σύναψης σύμβασης, σύμφωνα με τα άρθρα 360 έως 372 του ν. 4412/2016, μαζί με αντίγραφο των πρακτικών κατάταξης των προσφερόντων και ανάδειξης προσωρινού αναδόχου, επιπλέον δε, αναρτά τα δικαιολογητικά του προσωρινού αναδόχου στα «Συνημμένα Ηλεκτρονικού Διαγωνισμού».

Μετά την έκδοση και κοινοποίηση της απόφασης κατακύρωσης οι προσφέροντες λαμβάνουν γνώση των οικονομικών προσφορών που αποσφραγίστηκαν, της κατάταξης των προσφορών και των υποβληθέντων δικαιολογητικών κατακύρωσης, με ενέργειες της αναθέτουσας αρχής. Κατά της απόφασης κατακύρωσης χωρεί προδικαστική προσφυγή ενώπιον της ΕΑΔΗΣΥ, σύμφωνα με την παράγραφο 3.4 της παρούσης. Δεν επιτρέπεται η άσκηση άλλης διοικητικής προσφυγής κατά της ανωτέρω απόφασης.

Κατά της απόφασης κατακύρωσης χωρεί προδικαστική προσφυγή ενώπιον της Ε.Α.ΔΗ.ΣΥ., σύμφωνα με την παράγραφο 3.4 της παρούσας. Δεν επιτρέπεται η άσκηση άλλης διοικητικής προσφυγής κατά της ανωτέρω απόφασης.<sup>10</sup>

**3.3.2.** Η απόφαση κατακύρωσης καθίσταται οριστική, εφόσον συντρέξουν οι ακόλουθες προϋποθέσεις σωρευτικά:

- α) κοινοποιηθεί η απόφαση κατακύρωσης σε όλους τους οικονομικούς φορείς που δεν έχουν αποκλειστεί οριστικά,
- β) παρέλθει άπρακτη η προθεσμία άσκησης προδικαστικής προσφυγής ή σε περίπτωση άσκησης, παρέλθει άπρακτη η προθεσμία άσκησης αίτησης αναστολής και ακύρωσης κατά της απόφασης της ΕΑΔΗΣΥ και σε περίπτωση άσκησης αίτησης αναστολής και ακύρωσης κατά της απόφασης της ΕΑΔΗΣΥ, εκδοθεί απόφαση επί αυτής, με την επιφύλαξη της χορήγησης προσωρινής διαταγής, σύμφωνα με όσα ορίζονται στο τελευταίο εδάφιο της παρ. 4 του άρθρου 372 του ν. 4412/2016,
- γ) ολοκληρωθεί επιτυχώς ο προσυμβατικός έλεγχος από το Ελεγκτικό Συνέδριο, σύμφωνα με τα άρθρα 324 έως 327 του ν. 4700/2020, εφόσον απαιτείται, και
- δ) ο προσωρινός ανάδοχος έχει υποβάλει έπειτα από σχετική πρόσκληση, υπεύθυνη δήλωση, που υπογράφεται σύμφωνα με όσα ορίζονται στο άρθρο 79Α του ν. 4412/2016, στην οποία δηλώνεται ότι δεν έχουν επέλθει στο πρόσωπό του οψιγενείς μεταβολές κατά την έννοια του άρθρου 104 του ν. 4412/2016. Η υπεύθυνη δήλωση ελέγχεται από την αναθέτουσα αρχή και μνημονεύεται στο συμφωνητικό. Εφόσον

<sup>9</sup> Άρθρο 104 παρ. 2 και 3 του ν. 4412/2016

<sup>10</sup> Άρθρο 100 παρ. 5 του ν. 4412/2016

δηλωθούν οψιγενείς μεταβολές, η δήλωση ελέγχεται από την Επιτροπή Διαγωνισμού, η οποία εισηγείται προς το αρμόδιο αποφαινόμενο όργανο.

Μετά την οριστικοποίηση της απόφασης κατακύρωσης, η αναθέτουσα αρχή προσκαλεί τον ανάδοχο, μέσω της λειτουργικότητας της «Επικοινωνίας», να προσέλθει για υπογραφή του συμφωνητικού, θέτοντάς του προθεσμία δεκαπέντε (15) ημερών από την κοινοποίηση της σχετικής ειδικής πρόσκλησης. Η σύμβαση θεωρείται συναφθείσα με την κοινοποίηση της πρόσκλησης του προηγούμενου εδαφίου στον ανάδοχο.

Πριν την υπογραφή της σύμβασης υποβάλλεται η υπεύθυνη δήλωση της κοινής απόφασης των Υπουργών Ανάπτυξης και Επικρατείας 20977/23-8-2007 (Β' 1673) «Δικαιολογητικά για την τήρηση των μητρώων του ν. 3310/2005 όπως τροποποιήθηκε με τον ν. 3414/2005».

Στην περίπτωση που ο ανάδοχος δεν προσέλθει να υπογράψει το ως άνω συμφωνητικό μέσα στην ταχθείσα προθεσμία, με την επιφύλαξη αντικειμενικών λόγων ανωτέρας βίας, κηρύσσεται έκπτωτος, καταπίπτει υπέρ της αναθέτουσας αρχής η εγγύηση συμμετοχής του και ακολουθείται η ίδια, ως άνω διαδικασία, για τον προσφέροντα που υπέβαλε την αμέσως επόμενη πλέον συμφέρουσα από οικονομική άποψη προσφορά. Αν κανένας από τους προσφέροντες δεν προσέλθει για την υπογραφή του συμφωνητικού, η διαδικασία ανάθεσης ματαιώνεται σύμφωνα με την παράγραφο 3.5 της παρούσας Διακήρυξης. Στην περίπτωση αυτή η αναθέτουσα αρχή, πέραν της κατάπτωσης της εγγύησης συμμετοχής, μπορεί να ζητήσει αποζημίωση, ιδίως δυνάμει των άρθρων 197 και 198 του ΑΚ.

Εάν η αναθέτουσα αρχή δεν απευθύνει την ειδική πρόσκληση για την υπογραφή του συμφωνητικού εντός χρονικού διαστήματος εξήντα (60) ημερών από την οριστικοποίηση της απόφασης κατακύρωσης, με την επιφύλαξη της ύπαρξης επιτακτικού λόγου δημοσίου συμφέροντος ή αντικειμενικών λόγων ανωτέρας βίας, ο ανάδοχος δικαιούται να απέχει από την υπογραφή του συμφωνητικού, χωρίς να εκπέσει η εγγύηση συμμετοχής του, καθώς και να ζητήσει αποζημίωση, ιδίως δυνάμει των άρθρων 197 και 198 του ΑΚ.

### **3.4 Προδικαστικές Προσφυγές - Προσωρινή και Οριστική Δικαστική Προστασία**

Α. Κάθε ενδιαφερόμενος, ο οποίος έχει ή είχε συμφέρον να του ανατεθεί η συγκεκριμένη δημόσια σύμβαση και έχει υποστεί ή ενδέχεται να υποστεί ζημία από εκτελεστή πράξη ή παράλειψη της αναθέτουσας αρχής κατά παράβαση της ευρωπαϊκής ενωσιακής ή εσωτερικής νομοθεσίας στον τομέα των δημοσίων συμβάσεων, έχει δικαίωμα να προσφύγει στην Ενιαία Αρχή Δημοσίων Συμβάσεων (ΕΑΔΗΣΥ), σύμφωνα με τα ειδικότερα οριζόμενα στα άρθρα 346 επ. του ν. 4412/2016 και 1 επ. του π.δ/τος 39/2017, ασκώντας προδικαστική προσφυγή κατά πράξης ή παράλειψης της αναθέτουσας αρχής, προσδιορίζοντας ειδικώς τις νομικές και πραγματικές αιτιάσεις που δικαιολογούν το αίτημά του .

Σε περίπτωση προσβολής πράξης της αναθέτουσας αρχής, η προθεσμία για την άσκηση της προδικαστικής προσφυγής είναι:

(α) δέκα (10) ημέρες από την κοινοποίηση της προσβαλλόμενης πράξης στον ενδιαφερόμενο οικονομικό φορέα αν η πράξη κοινοποιήθηκε με ηλεκτρονικά μέσα ή

(β) δεκαπέντε (15) ημέρες από την κοινοποίηση της προσβαλλόμενης πράξης σε αυτόν αν χρησιμοποιήθηκαν άλλα μέσα επικοινωνίας, άλλως

(γ) δέκα (10) ημέρες από την πλήρη, πραγματική ή τεκμαιρόμενη, γνώση της πράξης που βλάπτει τα συμφέροντα του ενδιαφερόμενου οικονομικού φορέα. Ειδικά η άσκηση προσφυγής κατά διακήρυξης διαγωνισμού επιτρέπεται μέχρι και δεκαπέντε (15) ημέρες από τη δημοσίευσή της στο ΚΗΜΔΗΣ. Η ως άνω προθεσμία ισχύει και για κάθε τροποποίηση της διακήρυξης διαγωνισμού.

Σε περίπτωση παράλειψης που αποδίδεται στην αναθέτουσα αρχή, η προθεσμία για την άσκηση της προδικαστικής προσφυγής είναι δεκαπέντε (15) ημέρες από την επομένη της συντέλεσης της προσβαλλόμενης παράλειψης .

Οι προθεσμίες άσκησης των προδικαστικών προσφυγών και των παρεμβάσεων αρχίζουν την επομένη της ημέρας της προαναφερθείσας κατά περίπτωση κοινοποίησης ή γνώσης και λήγουν όταν περάσει ολόκληρη

η τελευταία ημέρα και ώρα 23:59:59 και, αν αυτή είναι εξαιρετικά ή Σάββατο, όταν περάσει ολόκληρη η επόμενη εργάσιμη ημέρα και ώρα 23:59:59.

Σε περίπτωση τεχνικής αδυναμίας λειτουργίας του ΕΣΗΔΗΣ, η οποία ανακοινώνεται και πιστοποιείται εκ των προτέρων από τη Διεύθυνση Διαχείρισης, Ανάπτυξης και Υποστήριξης του ΕΣΗΔΗΣ του Υπουργείου Ψηφιακής Διακυβέρνησης, αναστέλλονται για το αντίστοιχο διάστημα οι σχετικές προθεσμίες. Σε περίπτωση αιφνίδιας τεχνικής αδυναμίας του ΕΣΗΔΗΣ, το προηγούμενο εδάφιο δεν εφαρμόζεται και η προσφυγή κατατίθεται στην ΕΑΔΗΣΥ με μήνυμα ηλεκτρονικού ταχυδρομείου, η δε τεχνική αδυναμία πιστοποιείται από τη Διεύθυνση Διαχείρισης, Ανάπτυξης και Υποστήριξης του ΕΣΗΔΗΣ του Υπουργείου Ψηφιακής Διακυβέρνησης εκ των υστέρων.

Η προδικαστική προσφυγή συντάσσεται υποχρεωτικά με τη χρήση του τυποποιημένου εντύπου του Παραρτήματος Ι του π.δ/τος 39/2017 και κατατίθεται ηλεκτρονικά μέσω της λειτουργικότητας «Επικοινωνία» στην ηλεκτρονική περιοχή του συγκεκριμένου διαγωνισμού, επιλέγοντας την ένδειξη «Προδικαστική Προσφυγή» σύμφωνα με το άρθρο 18 της Κ.Υ.Α. Προμήθειες και Υπηρεσίες.

Η προδικαστική προσφυγή περιέχει τις νομικές και πραγματικές αιτιάσεις που δικαιολογούν το αίτημά της. Η έκταση της προσφυγής δεν υπερβαίνει το όριο των είκοσι πέντε (25) σελίδων. Υπέρβαση του ορίου των σελίδων δικαιολογείται μόνο σε εξαιρετικές περιστάσεις, όπως ιδίως, αν με την προσφυγή αμφισβητείται η πλήρωση πλήθους τεχνικών προδιαγραφών. Το Κλιμάκιο εξέτασης της προσφυγής μπορεί να ζητήσει, με πράξη του Προέδρου του, τον περιορισμό της αδικαιολόγητης έκτασής της. Αν ο προσφεύγων δεν συμμορφωθεί με την πράξη του προηγούμενου εδαφίου, καταβάλλει παράβολο ίσο προς το διπλάσιο του παραβόλου που προβλέπεται για την άσκηση της προσφυγής

Για το παραδεκτό της άσκησης της προδικαστικής προσφυγής κατατίθεται από τον προσφεύγοντα παράβολο υπέρ του Ελληνικού Δημοσίου, σύμφωνα με όσα ορίζονται στο άρθρο 363 του ν. 4412/2016. Η επιστροφή του παραβόλου στον προσφεύγοντα γίνεται: α) σε περίπτωση ολικής ή μερικής αποδοχής της προσφυγής του, β) όταν η αναθέτουσα αρχή ανακαλεί την προσβαλλόμενη πράξη ή προβαίνει στην οφειλόμενη ενέργεια πριν από την έκδοση της απόφασης της ΕΑΔΗΣΥ επί της προσφυγής, γ) σε περίπτωση παραίτησης του προσφεύγοντος από την προσφυγή του έως και δέκα (10) ημέρες από την κατάθεση της προσφυγής.

Η προθεσμία για την άσκηση της προδικαστικής προσφυγής και η άσκησή της κωλύουν τη σύναψη της σύμβασης επί ποινή ακυρότητας, η οποία διαπιστώνεται με απόφαση του οικείου Κλιμακίου της ΕΑΔΗΣΥ, μετά από άσκηση προδικαστικής προσφυγής για την κήρυξη ακυρότητας της σύμβασης, εκτός εάν η ΕΑΔΗΣΥ, κατά τη διαδικασία χορήγησης προσωρινών μέτρων, σύμφωνα με το άρθρο 366 Ν. 4412/2016, αποφανθεί διαφορετικά. Κατά τα λοιπά η άσκηση της προδικαστικής προσφυγής δεν κωλύει την πρόοδο της διαγωνιστικής διαδικασίας, με την επιφύλαξη του άρθρου 366 ν. 4412/2016 και 15 παρ. 1-4 π.δ. 39/2017.

Η προηγούμενη παράγραφος δεν εφαρμόζεται στην περίπτωση που, κατά τη διαδικασία σύναψης της παρούσας σύμβασης, υποβληθεί μόνο μία (1) προσφορά.

Μετά την, κατά τα ως άνω, ηλεκτρονική κατάθεση της προδικαστικής προσφυγής η αναθέτουσα αρχή, μέσω της λειτουργίας «Επικοινωνία» :

α) Κοινοποιεί την προσφυγή το αργότερο έως την επόμενη εργάσιμη ημέρα από την κατάθεσή της σε κάθε ενδιαφερόμενο τρίτο, ο οποίος μπορεί να θίγεται από την αποδοχή της, προκειμένου να ασκήσει το προβλεπόμενο από τα άρθρα 362 παρ. 3 και 7 του π.δ/τος 39/2017 δικαίωμα παρέμβασής του στη διαδικασία εξέτασης της προσφυγής, για τη διατήρηση της ισχύος της προσβαλλόμενης πράξης, προσκομίζοντας όλα τα κρίσιμα έγγραφα που έχει στη διάθεσή του.

β) Διαβιβάζει στην ΕΑΔΗΣΥ, το αργότερο εντός δεκαπέντε (15) ημερών από την ημέρα κατάθεσης, τον πλήρη φάκελο της υπόθεσης, τα αποδεικτικά κοινοποίησης στους ενδιαφερόμενους τρίτους, αλλά και την Έκθεση Απόψεων της επί της προσφυγής. Στην Έκθεση Απόψεων η αναθέτουσα αρχή μπορεί να παραθέσει αρχική ή συμπληρωματική αιτιολογία για την υποστήριξη της προσβαλλόμενης με την προδικαστική προσφυγή πράξης.

γ) Κοινοποιεί σε όλα τα μέρη την Έκθεση Απόψεων, τις Παρεμβάσεις και τα σχετικά έγγραφα που τυχόν τη συνοδεύουν, μέσω του ηλεκτρονικού τόπου του διαγωνισμού το αργότερο έως την επόμενη εργάσιμη ημέρα από την κατάθεσή τους.

δ) Συμπληρωματικά υπομνήματα κατατίθενται από οποιοδήποτε από τα μέρη, μέσω της πλατφόρμας του ΕΣΗΔΗΣ, το αργότερο εντός πέντε (5) ημερών από την κοινοποίηση των απόψεων της αναθέτουσας αρχής.

Η άσκηση της προδικαστικής προσφυγής αποτελεί προϋπόθεση για την άσκηση των ένδικων βοηθημάτων της αίτησης αναστολής και αίτησης ακύρωσης του άρθρου 372 του ν. 4412/2016 κατά των εκτελεστών πράξεων ή παραλείψεων της αναθέτουσας αρχής.

Οι προθεσμίες των άρθρων 365, 366 και 367 του ν. 4412/2016 για την εξέταση των προδικαστικών προσφυγών και την έκδοση της απόφασης της ΕΑΔΗΣΥ, αναστέλλονται κατά το διάστημα από τις 5 μέχρι και τις 20 Αυγούστου. Κατά το χρονικό διάστημα της αναστολής, οι προδικαστικές προσφυγές, τα αιτήματα αναστολής της διαγωνιστικής διαδικασίας και τα αιτήματα λήψης προσωρινών μέτρων που αφορούν κατεπείγουσες περιπτώσεις διαγωνιστικών διαδικασιών για λόγους δημοσίου συμφέροντος ή διαγωνιστικές διαδικασίες συναπτόμενες με έργα, υπηρεσίες ή προμήθειες, τα οποία χρηματοδοτούνται, εν όλω ή εν μέρει, από το Ταμείο Ανάκαμψης και Ανθεκτικότητας, εξετάζονται από Κλιμάκια Διακοπών της ΕΑΔΗΣΥ, τα οποία ορίζονται με απόφαση του Εκτελεστικού Συμβουλίου της, εντός των προθεσμιών των άρθρων 365, 366 και 367.

**Β.** Όποιος έχει έννομο συμφέρον μπορεί να ζητήσει, με το ίδιο δικόγραφο, εφαρμοζομένων αναλογικά των διατάξεων του π.δ/τος 18/1989, την αναστολή εκτέλεσης της απόφασης της ΕΑΔΗΣΥ και την ακύρωσή της ενώπιον του αρμόδιου Διοικητικού Δικαστηρίου. Το αυτό ισχύει και σε περίπτωση σιωπηρής απόρριψης της προδικαστικής προσφυγής από την ΕΑΔΗΣΥ. Δικαίωμα άσκησης του ως άνω ένδικου βοηθήματος έχει και η αναθέτουσα αρχή, αν η ΕΑΔΗΣΥ κάνει δεκτή την προδικαστική προσφυγή, αλλά και αυτός τού οποίου έχει γίνει εν μέρει δεκτή η προδικαστική προσφυγή.

Με την απόφαση της ΕΑΔΗΣΥ λογίζονται ως συμπροσβαλλόμενες και όλες οι συναφείς προς την ανωτέρω απόφαση πράξεις ή παραλείψεις της αναθέτουσας αρχής, εφόσον έχουν εκδοθεί ή συντελεστεί αντιστοίχως έως τη συζήτηση της ως άνω αίτησης στο Δικαστήριο.

Η αίτηση αναστολής και ακύρωσης περιλαμβάνει μόνο αιτιάσεις που είχαν προταθεί με την προδικαστική προσφυγή ή αφορούν στη διαδικασία ενώπιον της ΕΑΔΗΣΥ ή το περιεχόμενο των αποφάσεών της. Η αναθέτουσα αρχή, εφόσον ασκήσει την αίτηση της παρ. 1 του άρθρου 372 του ν. 4412/2016, μπορεί να προβάλει και οψιγενείς ισχυρισμούς αναφορικά με τους επιτακτικούς λόγους δημοσίου συμφέροντος, οι οποίοι καθιστούν αναγκαία την άμεση ανάθεση της σύμβασης.

Η αίτηση ασκείται εντός δέκα (10) ημερών από την κοινοποίηση ή την πλήρη γνώση της απόφασης της ΕΑΔΗΣΥ ή από την παρέλευση της προθεσμίας για την έκδοση απόφασης, σύμφωνα με όσα ορίζονται στην παρ. 1 του άρθρου 367 Ν. 4412/2016 περί διαδικασίας λήψης απόφασης και συνεπειών των αποφάσεων της ΕΑΔΗΣΥ. Η δικάσιμος για την εκδίκαση της αίτησης ακύρωσης δεν πρέπει να απέχει πέραν των εξήντα (60) ημερών από την κατάθεση του δικογράφου.

Αντίγραφο της αίτησης με κλήση κοινοποιείται με τη φροντίδα του αιτούντος προς την ΕΑΔΗΣΥ, προς την αναθέτουσα αρχή, αν δεν έχει ασκήσει αυτή την αίτηση, για να προσκομίσει τον φάκελο της υπόθεσης και τις απόψεις της, καθώς και προς κάθε τρίτο ενδιαφερόμενο, την κλήτευση του οποίου διατάσσει με πράξη του ο Πρόεδρος ή ο προεδρεύων του αρμοδίου Δικαστηρίου ή Τμήματος, έως την επόμενη ημέρα από την κατάθεση της αίτησης. Σε περίπτωση άσκησης της αίτησης από την αναθέτουσα αρχή, αυτή διαβιβάζει στο αρμόδιο δικαστήριο τον φάκελο, η δε αιτιολογία της προσβαλλόμενης απόφασης της ΕΑΔΗΣΥ επέχει θέση απόψεων αυτής επί των λόγων ακύρωσης, οι οποίες μπορούν να συμπληρωθούν με υπόμνημα. Ο αιτών υποχρεούται επί ποινή απαραδέκτου του ενδίκου βοηθήματος να προβεί στις παραπάνω κοινοποιήσεις εντός αποκλειστικής προθεσμίας δύο (2) ημερών από την έκδοση και την παραλαβή της ως άνω πράξης του Δικαστηρίου. Εντός αποκλειστικής προθεσμίας δέκα (10) ημερών από την ως άνω κοινοποίηση της αίτησης κατατίθεται η παρέμβαση και διαβιβάζονται ο φάκελος και οι απόψεις της αναθέτουσας αρχής. Εντός της ίδιας προθεσμίας κατατίθενται στο Δικαστήριο και τα στοιχεία που υποστηρίζουν τους ισχυρισμούς των διαδίκων. Επιπρόσθετα, η παρέμβαση κοινοποιείται με επιμέλεια του παρεμβαίνοντος στα λοιπά μέρη της δίκης εντός δύο (2) ημερών από την κατάθεσή της, αλλιώς λογίζεται ως अपαράδεκτη. Το διατακτικό της δικαστικής απόφασης εκδίδεται εντός δεκαπέντε (15) ημερών από τη συζήτηση της αίτησης της παρ. 1 ή από την προθεσμία για την υποβολή υπομνημάτων.

Για την άσκηση της αίτησης οι οικονομικοί φορείς καταβάλλουν παράβολο, το ύψος του οποίου ανέρχεται σε ποσοστό μηδέν κόμμα πέντε τοις εκατό (0,5%) της εκτιμώμενης αξίας της σύμβασης, το οποίο δεν μπορεί να είναι κατώτερο από χίλια πεντακόσια (1.500) ευρώ και ανώτερο από τριάντα χιλιάδες (30.000) ευρώ. Το ήμισυ του ποσού του παραβόλου καταβάλλεται κατά την κατάθεση της αίτησης και, αν η αίτηση απορριφθεί, ο αιτών καταδικάζεται στην καταβολή του υπολοίπου με την απόφαση του Δικαστηρίου. Το παράβολο εκδίδεται υπέρ του Ταμείου Χρηματοδοτήσεως Δικαστικών Κτηρίων (ΤΑ.Χ.ΔΙ.Κ.) και υπέρ του Δημοσίου, σε ποσοστό εξήντα τοις εκατό (60%) και σαράντα τοις εκατό (40%) του συνολικού ύψους αντιστοίχως, το οποίο καταμερίζεται σε δύο αντίστοιχους Κ.Α.Ε.. Σε περίπτωση ολικής ή μερικής αποδοχής της αίτησης, το Δικαστήριο διατάσσει την

απόδοση του παραβόλου στον αιτούντα. Σε περίπτωση ακύρωσης απόφασης της Ενιαίας Αρχής Δημοσίων Συμβάσεων, που είχε απορρίψει προσφυγή, το Δικαστήριο διατάσσει την επιστροφή του παραβόλου που προσκομίστηκε στο πλαίσιο της προσφυγής. Το Δικαστήριο, αυτεπαγγέλτως ή μετά από αίτημα της αναθέτουσας αρχής, εκτιμώντας τις περιστάσεις, μπορεί να διατάξει την απόδοση του παράβολου, ακόμα και αν απορρίπτεται η αίτηση ακύρωσης. Επί προφανώς απαράδεκτης ή αβάσιμης αίτησης, το Δικαστήριο μπορεί να απαγγείλει τον πολλαπλασιασμό του συνολικού παράβολου στο προσήκον μέτρο και έως του δύο τοις εκατό (2%) της εκτιμώμενης αξίας της σύμβασης, συνεκτιμώντας τη ζημία για το γενικό συμφέρον από την καθυστερημένη ανάθεση της σύμβασης. Κατά τα λοιπά, εφαρμόζεται το άρθρο 36 του π.δ. 18/1989 (Α' 8).

Η προθεσμία για την άσκηση και η άσκηση της αίτησης ενώπιον του αρμόδιου Δικαστηρίου κωλύουν τη σύναψη της σύμβασης μέχρι την έκδοση της οριστικής δικαστικής απόφασης, εκτός εάν με προσωρινή διαταγή ο αρμόδιος δικαστής αποφανθεί διαφορετικά. Επίσης, η προθεσμία για την άσκηση και η άσκηση της αίτησης κωλύουν την πρόοδο της διαδικασίας ανάθεσης για χρονικό διάστημα δεκαπέντε (15) ημερών από την άσκηση της αίτησης, εκτός εάν με την προσωρινή διαταγή ο αρμόδιος δικαστής αποφανθεί διαφορετικά. Για την άσκηση της αίτησης κατατίθεται παράβολο, σύμφωνα με τα ειδικότερα οριζόμενα στο άρθρο 372 παρ. 5 του ν. 4412/2016.

Αν ο ενδιαφερόμενος δεν αιτήθηκε ή αιτήθηκε ανεπιτυχώς την αναστολή και η σύμβαση υπογράφηκε και η εκτέλεσή της ολοκληρώθηκε πριν από τη συζήτηση της αίτησης, εφαρμόζεται αναλόγως η παρ. 2 του άρθρου 32 του π.δ/τος 18/1989.

Αν το Δικαστήριο ακυρώσει πράξη ή παράλειψη της αναθέτουσας αρχής μετά τη σύναψη της σύμβασης, το κύρος της τελευταίας δεν θίγεται, εκτός αν πριν από τη σύναψη αυτής είχε ανασταλεί η διαδικασία σύναψης της σύμβασης. Στην περίπτωση που η σύμβαση δεν είναι άκυρη, ο ενδιαφερόμενος δικαιούται να αξιώσει αποζημίωση, σύμφωνα με τα αναφερόμενα στο άρθρο 373 του ν. 4412/2016.

Με την επιφύλαξη των διατάξεων του ν. 4412/2016, για την εκδίκαση των διαφορών του παρόντος άρθρου εφαρμόζονται οι διατάξεις του π.δ/τος 18/1989.

### **3.5 Ματαίωση Διαδικασίας**

Η αναθέτουσα αρχή ματαιώνει ή δύναται να ματαιώσει εν όλω ή εν μέρει, αιτιολογημένα, τη διαδικασία ανάθεσης, για τους λόγους και υπό τους όρους του άρθρου 106 του ν. 4412/2016, μετά από γνώμη της αρμόδιας Επιτροπής του Διαγωνισμού. Επίσης, αν διαπιστωθούν σφάλματα ή παραλείψεις σε οποιοδήποτε στάδιο της διαδικασίας ανάθεσης, μπορεί, μετά από γνώμη της ως άνω Επιτροπής, να ακυρώσει μερικώς τη διαδικασία ή να αναμορφώσει ανάλογα το αποτέλεσμα της ή να αποφασίσει την επανάληψή της από το σημείο που εμφιλοχώρησε το σφάλμα ή η παράλειψη.

Ειδικότερα, η αναθέτουσα αρχή ματαιώνει τη διαδικασία σύναψης όταν αυτή αποβεί άγονη είτε λόγω μη υποβολής προσφοράς είτε λόγω απόρριψης όλων των προσφορών, καθώς και στην περίπτωση του δεύτερου εδαφίου της παρ. 7 του άρθρου 105, περί κατακύρωσης και σύναψης σύμβασης.

Επίσης, μπορεί να ματαιώσει τη διαδικασία: α) λόγω παράτυπης διεξαγωγής της διαδικασίας ανάθεσης, εκτός εάν μπορεί να θεραπεύσει το σφάλμα ή την παράλειψη σύμφωνα με την παρ. 3 του άρθρου 106, β) εάν οι οικονομικές και τεχνικές παράμετροι που σχετίζονται με τη διαδικασία ανάθεσης άλλαξαν ουσιωδώς και η εκτέλεση του συμβατικού αντικείμενου δεν ενδιαφέρει πλέον την αναθέτουσα αρχή ή τον φορέα για τον οποίο προορίζεται το υπό ανάθεση αντικείμενο, γ) εάν λόγω ανωτέρας βίας, δεν είναι δυνατή η κανονική

εκτέλεση της σύμβασης, δ) εάν η επιλεγείσα προσφορά κριθεί ως μη συμφέρουσα από οικονομική άποψη, ε) στην περίπτωση των παρ. 3 και 4 του άρθρου 97, περί χρόνου ισχύος προσφορών, στ) για άλλους επιτακτικούς λόγους δημοσίου συμφέροντος, όπως ιδίως, δημόσιας υγείας ή προστασίας του περιβάλλοντος.

## 4. ΟΡΟΙ ΕΚΤΕΛΕΣΗΣ ΤΗΣ ΣΥΜΒΑΣΗΣ

### 4.1 Εγγυήσεις (καλής εκτέλεσης, προκαταβολής, καλής λειτουργίας)

#### Εγγύηση καλής εκτέλεσης και εγγύηση προκαταβολής

Για την υπογραφή της σύμβασης απαιτείται η παροχή εγγύησης καλής εκτέλεσης, σύμφωνα με το άρθρο 72 παρ. 4 του ν. 4412/2016, το ύψος της οποίας ανέρχεται σε ποσοστό 4% επί της εκτιμώμενης αξίας της σύμβασης, ή του τμήματος αυτής.

Η εγγύηση καλής εκτέλεσης, προκειμένου να γίνει αποδεκτή, πρέπει να περιλαμβάνει κατ' ελάχιστον τα αναφερόμενα στην παρ. 12 του άρθρου 72 του ν. 4412/2016 στοιχεία, πλην αυτού της περ. η) (βλ. την παράγραφο 2.1.5. της παρούσας), και επιπλέον τον τίτλο και τον αριθμό της σχετικής σύμβασης, εφόσον ο τελευταίος είναι γνωστός.

Η εγγύηση καλής εκτέλεσης της σύμβασης καλύπτει συνολικά και χωρίς διακρίσεις την εφαρμογή όλων των όρων της σύμβασης και κάθε απαίτηση της αναθέτουσας αρχής έναντι του αναδόχου.

Σε περίπτωση τροποποίησης της σύμβασης κατά την παράγραφο 4.5, η οποία συνεπάγεται αύξηση της συμβατικής αξίας, ο ανάδοχος οφείλει να καταθέσει μέχρι την υπογραφή της τροποποιημένης σύμβασης συμπληρωματική εγγύηση καλής εκτέλεσης, το ύψος της οποίας ανέρχεται σε ποσοστό 4% επί του ποσού της αύξησης της αξίας της σύμβασης.

Η εγγύηση καλής εκτέλεσης καταπίπτει υπέρ της αναθέτουσας αρχής στην περίπτωση παραβίασης, από τον ανάδοχο, των όρων της σύμβασης, όπως αυτή ειδικότερα ορίζει.

Στην περίπτωση χορήγησης προκαταβολής, σύμφωνα με την παράγραφο 5.1.1. της παρούσας, απαιτείται από τον ανάδοχο «εγγύηση προκαταβολής» για ποσό ίσο με αυτό της προκαταβολής, κατ' ελάχιστον τα αναφερόμενα στην παρ. 12 του άρθρου 72 του ν. 4412/2016, και παράγραφο 2.1.5 της παρούσας στοιχεία, πλην αυτού της περ. η) (στοιχεία διακήρυξης και καταληκτικής ημερομηνίας υποβολής προσφορών) βλ. παράγραφο 1.5 Προθεσμία παραλαβής προσφορών και διενέργεια διαγωνισμού της παρούσας), και σύμφωνα με το υπόδειγμα που περιλαμβάνεται στο Παράρτημα VIII της Διακήρυξης. Η προκαταβολή και η εγγύηση προκαταβολής μπορούν να χορηγούνται τμηματικά, σύμφωνα με την παράγραφο 5.1. της παρούσας (τρόπος πληρωμής).

Η/Οι εγγύηση/εις καλής εκτέλεσης επιστρέφεται/ονται στο σύνολό του/ς μετά από την ποσοτική και ποιοτική παραλαβή του συνόλου του αντικειμένου της σύμβασης.

Η απόσβεση της προκαταβολής πραγματοποιείται και η εγγύηση προκαταβολής επιστρέφεται μετά από την οριστική ποσοτική και ποιοτική παραλαβή των παραδοτέων.

Σε περίπτωση που στο πρωτόκολλο οριστικής και ποσοτικής παραλαβής αναφέρονται παρατηρήσεις ή υπάρχει εκπρόθεσμη παράδοση, η επιστροφή των εγγυήσεων καλής εκτέλεσης και προκαταβολής γίνεται μετά από την αντιμετώπιση, σύμφωνα με όσα προβλέπονται, των παρατηρήσεων και του εκπρόθεσμου.

Αν τα παραδοτέα είναι διαιρετά και η παράδοση γίνεται, σύμφωνα με τη σύμβαση, τμηματικά, οι εγγυήσεις καλής εκτέλεσης και προκαταβολής αποδεσμεύονται σταδιακά, κατά το ποσόν που αναλογεί στην αξία του τμήματος των παραδοτέων που παραλήφθηκε οριστικά. Για τη σταδιακή αποδέσμευσή τους απαιτείται προηγούμενη γνωμοδότηση του αρμόδιου συλλογικού οργάνου. Εάν στο πρωτόκολλο παραλαβής αναφέρονται παρατηρήσεις ή υπάρχει εκπρόθεσμη παράδοση, η παραπάνω σταδιακή αποδέσμευση γίνεται μετά από την αντιμετώπιση, σύμφωνα με όσα προβλέπονται, των παρατηρήσεων και του εκπρόθεσμου.

#### Εγγύηση καλής λειτουργίας :

Για την καλή λειτουργία του Έργου, μετά την οριστική παραλαβή του, ο Ανάδοχος υποχρεούται να καταθέσει Εγγυητική Επιστολή Καλής Λειτουργίας (βλ. ΠΑΡΑΡΤΗΜΑ VII – Υποδείγματα Εγγυητικών Επιστολών), για την αποκατάσταση των ελαττωμάτων που ανακύπτουν ή των ζημιών που προκαλούνται από δυσλειτουργία των αγαθών κατά την περίοδο εγγύησης καλής λειτουργίας, η αξία της οποίας θα ανέρχεται σε ποσοστό 2,5 % της εκτιμώμενης αξίας της σύμβασης χωρίς ΦΠΑ, ανά τμήμα.

Αναλυτικά το πόσο της εγγυητικής αναγράφεται στον παρακάτω πίνακα:

ΤΜΗΜΑ	Προϋπολογισμός Σύμβασης (πλέον ΦΠΑ)	Εγγύηση Καλής Λειτουργίας
Τμήμα 1: Προμήθεια και εγκατάσταση Εξοπλισμού Πληροφορικής και Επικοινωνιών	760.000,00 €	19.000,00 €
Τμήμα 2: Προμήθεια και εγκατάσταση Εξοπλισμού Ήχου και Εικόνας	520.000,00 €	13.000,00 €
Τμήμα 3: Προμήθεια Εξοπλισμού Επίπλων	816.000,00 €	20.400,00 €

Σε περίπτωση προσφοράς Περιόδου Εγγύησης μεγαλύτερης της ζητούμενης, το παραπάνω ποσοστό (2,5%) της Εγγυητικής Επιστολής προσαυξάνεται κατά μία (1) ποσοστιαία μονάδα για κάθε επί πλέον προσφερόμενο έτος εγγύησης. Η περίοδος εγγύησης δεν μπορεί να ξεπεράσει τα δύο (2) έτη. Δηλαδή δεν το ποσοστό δεν μπορεί να ξεπεράσει το 4.5%. Κατά την Περίοδο Εγγύησης, ο Ανάδοχος ευθύνεται για την καλή λειτουργία του συνόλου του Έργου.

Η εγγυητική επιστολή καλής λειτουργίας μπορεί να κατατεθεί αθροιστικά από τον υποψήφιο ανάδοχο σε περίπτωση που αποτελεί ένωση νομικών προσώπων.

Η Εγγύηση Καλής Λειτουργίας επιστρέφεται μετά τη λήξη της περιόδου Εγγύησης, ύστερα από την εκκαθάριση των τυχόν απαιτήσεων από τους δύο συμβαλλόμενους.

## 4.2 Συμβατικό Πλαίσιο - Εφαρμοστέα Νομοθεσία

Κατά την εκτέλεση της σύμβασης εφαρμόζονται οι διατάξεις του ν. 4412/2016, οι όροι της παρούσας Διακήρυξης και συμπληρωματικά ο Αστικός Κώδικας.

## 4.3 Όροι εκτέλεσης της σύμβασης

**4.3.1** Κατά την εκτέλεση της σύμβασης ο ανάδοχος τηρεί τις υποχρεώσεις στους τομείς του περιβαλλοντικού, κοινωνικοασφαλιστικού και εργατικού δικαίου, που έχουν θεσπιστεί με το δίκαιο της Ένωσης, το εθνικό δίκαιο, συλλογικές συμβάσεις ή διεθνείς διατάξεις περιβαλλοντικού, κοινωνικοασφαλιστικού και εργατικού δικαίου, οι οποίες απαριθμούνται στο Παράρτημα Χ του Προσαρτήματος Α΄.

Η τήρηση των εν λόγω υποχρεώσεων από τον ανάδοχο και τους υπεργολάβους του ελέγχεται και βεβαιώνεται από τα όργανα που επιβλέπουν την εκτέλεση της σύμβασης και τις αρμόδιες δημόσιες αρχές και υπηρεσίες που ενεργούν εντός των ορίων της ευθύνης και της αρμοδιότητάς τους.

Σημειώνεται ότι δεν υπάρχει από κοινού και εις ολόκληρων ευθύνη των μελών της ένωσης (αν προκύψει) έναντι της αναθέτουσας αρχής.

**4.3.2.** Ο ανάδοχος δεσμεύεται ότι:

α) σε όλα τα στάδια που προηγήθηκαν της σύμβασης δεν ενήργησε αθέμιτα, παράνομα ή καταχρηστικά και ότι θα εξακολουθήσει να μην ενεργεί κατ' αυτόν τον τρόπο κατά το στάδιο εκτέλεσης της σύμβασης,

β) ότι θα δηλώσει αμελλητί στην αναθέτουσα αρχή, αφότου λάβει γνώση, οποιαδήποτε κατάσταση (ακόμη και ενδεχόμενη) σύγκρουσης συμφερόντων (προσωπικών, οικογενειακών, οικονομικών, πολιτικών ή άλλων κοινών συμφερόντων, συμπεριλαμβανομένων και αντικρουόμενων επαγγελματικών συμφερόντων) μεταξύ των νόμιμων ή εξουσιοδοτημένων εκπροσώπων του, καθώς και υπαλλήλων ή συνεργατών τους οποίους απασχολεί στην εκτέλεση της σύμβασης (π.χ. με σύμβαση υπεργολαβίας) και μελών του προσωπικού της αναθέτουσας αρχής που εμπλέκονται καθ' οιονδήποτε τρόπο στη διαδικασία εκτέλεσης

της σύμβασης ή/και μπορούν να επηρεάσουν την έκβαση και τις αποφάσεις της αναθέτουσας αρχής περί την εκτέλεσή της, οποτεδήποτε και εάν η κατάσταση αυτή προκύψει κατά τη διάρκεια εκτέλεσης της σύμβασης.

Οι υποχρεώσεις και οι απαγορεύσεις της ρήτρας αυτής, στην περίπτωση που ο ανάδοχος είναι ένωση, ισχύουν για όλα τα μέλη της ένωσης, καθώς και για τους υπεργολάβους που χρησιμοποιεί. Στο συμφωνητικό περιλαμβάνεται σχετική δεσμευτική δήλωση τόσο του αναδόχου όσο και των υπεργολάβων του.

) Κατά την εκτέλεση της σύμβασης ο ανάδοχος δεν δικαιούται να εκχωρεί το συμβατικό τίμημα σε οποιοδήποτε τρίτο, χωρίς την έγγραφη έγκριση της αναθέτουσας αρχής.

δ) Όλα τα έγγραφα, στοιχεία και πληροφορίες που λαμβάνει ο ανάδοχος από την αναθέτουσα αρχή στο πλαίσιο των συμβατικών του υποχρεώσεων ή υποπίπτουν στην αντίληψή του εξαιτίας της συμβατικής σχέσης του με την Αναθέτουσα Αρχή, είναι εμπιστευτικά.

Ο ανάδοχος δεν δικαιούται να δημοσιεύει ή αποκαλύπτει τέτοιες πληροφορίες και στοιχεία σε οποιονδήποτε τρίτο, παρά μόνο σε όσους εργοδοτούμενους από αυτόν ή συνεργαζόμενους με αυτόν ασχολούνται άμεσα με το περιεχόμενο της Σύμβασης και την εκτέλεση του Αντικειμένου.

Σε περίπτωση αθέτησης από τον ανάδοχο της ως άνω υποχρέωσής του, η αναθέτουσα αρχή διατηρεί το δικαίωμα να καταγγείλει τη Σύμβαση κατά τα οριζόμενα στο άρθρο 13 της σύμβασης ή/και να κοστολογήσει και απαιτήσει πληρωμή για όλες τις ζημίες που τυχόν έχει υποστεί εξαιτίας της διαρροής.

ε) Ο ανάδοχος δεν θα προβαίνει σε οποιοδήποτε δημόσιες δηλώσεις αναφορικά με το αντικείμενο της σύμβασης ή τα προϊόντα που παραδίδει στην αναθέτουσα αρχή δυνάμει της σύμβασης χωρίς την προηγούμενη έγκριση της αναθέτουσα αρχή, και δεν θα μετέχει σε οποιαδήποτε δραστηριότητα η οποία συγκρούεται με τις υποχρεώσεις του έναντι της αναθέτουσας αρχής δυνάμει της σύμβασης. Δεν θα δεσμεύει την αναθέτουσα αρχή με οποιοδήποτε τρόπο χωρίς την προηγούμενη γραπτή της συγκατάθεση και θα διευκρινίζει, όπου καθίσταται απαραίτητο, την υποχρέωσή του αυτή σε τρίτους.

στ) Επιπλέον ο ανάδοχος υποχρεούται να τηρεί τα αναφερόμενα στον Γενικό Κανονισμό Προστασίας Δεδομένων (Άρθρα 4, 9, 10 ΓΚΠΔ) και στο ν.4624/2019 (Α' 137/29-08-2019) (Άρθρα 44, 46)

Ειδικότερα :

i. Οι πληροφορίες της αναθέτουσας αρχής οι οποίες θα τύχουν οποιασδήποτε μορφής επεξεργασία από τον Ανάδοχο, τους εργαζόμενους, τους συνεργάτες αυτού και τους τυχόν υπεργολάβους (οποιαδήποτε σχέση έχουν με τον ανάδοχο) ενδέχεται να περιέχουν και δεδομένα προσωπικού χαρακτήρα, όπως ορίζονται (α) στον Γενικό Κανονισμό Προστασίας Δεδομένων (Άρθρα 4, 9, 10 ΓΚΠΔ) και (β) στο ν.4624/2019 (Α' 137) (Άρθρα 44, 46).

ii. Η επεξεργασία δεδομένων προσωπικού χαρακτήρα πραγματοποιείται αποκλειστικά για τον σκοπό που αφορά το αντικείμενο της προμήθειας που αναλαμβάνει να παραδώσει ο ανάδοχος στην αναθέτουσα αρχή, δυνάμει της παρούσας σύμβασης και μόνο στην έκταση που επιβάλλει ο σκοπός της επεξεργασίας σύμφωνα το αντικείμενο των υπηρεσιών που έχει αναλάβει να παρέχει.

iii. Ο ανάδοχος δεσμεύεται ως προς την εφαρμογή και συμμόρφωση προς την ισχύουσα νομοθεσία για την προστασία δεδομένων προσωπικού χαρακτήρα (ιδίως Γενικός Κανονισμός Προστασίας Δεδομένων – 2016/679/ΕΕ), όπως ερμηνεύεται ιδίως από τις Αποφάσεις ή Γνωμοδοτήσεις της Αρχής Προστασίας Δεδομένων Προσωπικού Χαρακτήρα - ΑΠΔΠΧ) και του Ευρωπαϊκού Συμβουλίου Προστασίας Δεδομένων.

iv. Τα αρχεία που δημιουργούνται με την συλλογή, επεξεργασία και αποθήκευση των πληροφοριών που ενδέχεται να περιέχουν και προσωπικά δεδομένα, και γενικότερα όλων των ανάλογων μορφών αρχείων και πληροφοριών της αναθέτουσας αρχής, από τον ανάδοχο, ανήκουν κατ' αποκλειστικότητα στην αναθέτουσα αρχή.

ν. Ο ανάδοχος βεβαιώνει και εγγυάται στην αναθέτουσα αρχή ότι θα λαμβάνει όλα τα απαραίτητα οργανωτικά και τεχνικά μέτρα για την ασφάλεια των πληροφοριών που ενδέχεται να περιέχουν και προσωπικά δεδομένα, και γενικότερα όλων των ανάλογων μορφών αρχείων και πληροφοριών της αναθέτουσας αρχής, καθώς και για την προστασία τους από τυχαία ή αθέμιτη καταστροφή, τυχαία απώλεια, αλλοίωση, απαγορευμένη διάδοση και κάθε άλλη μορφή αθέμιτης επεξεργασίας, στο πλαίσιο των καθηκόντων του που πηγάζουν από την παρούσα Σύμβαση.

#### **4.4 Υπεργολαβία**

**4.4.1.** Ο ανάδοχος δεν απαλλάσσεται από τις συμβατικές του υποχρεώσεις και ευθύνες λόγω ανάθεσης της εκτέλεσης τμήματος/τμημάτων της σύμβασης σε υπεργολάβους. Η τήρηση των υποχρεώσεων της παρ. 2 του άρθρου 18 του ν. 4412/2016 από υπεργολάβους δεν αίρει την ευθύνη του κυρίου αναδόχου.

Οι τυχόν υπεργολάβοι του αναδόχου καθ' όλη τη διάρκεια εκτέλεσης της σύμβασης οφείλουν να τηρούν τις υποχρεώσεις που απορρέουν από τις διατάξεις της περιβαλλοντικής, κοινωνικοασφαλιστικής και εργατικής νομοθεσίας που έχουν θεσπισθεί με το δίκαιο της Ένωσης, το εθνικό δίκαιο, συλλογικές συμβάσεις ή διεθνείς διατάξεις περιβαλλοντικού, κοινωνικού και εργατικού δικαίου, οι οποίες απαριθμούνται στο Παράρτημα Χ του Προσαρτήματος Α του Ν. 4412/2016

**4.4.2.** Κατά την υπογραφή της σύμβασης ο κύριος ανάδοχος υποχρεούται να αναφέρει στην αναθέτουσα αρχή το όνομα, τα στοιχεία επικοινωνίας και τους νόμιμους εκπροσώπους των υπεργολάβων του, οι οποίοι συμμετέχουν στην εκτέλεση αυτής, εφόσον είναι γνωστά τη συγκεκριμένη χρονική στιγμή. Επιπλέον, υποχρεούται να γνωστοποιεί στην αναθέτουσα αρχή κάθε αλλαγή των πληροφοριών αυτών, κατά τη διάρκεια της σύμβασης, καθώς και τις απαιτούμενες πληροφορίες σχετικά με κάθε νέο υπεργολάβο, τον οποίο ο κύριος ανάδοχος χρησιμοποιεί εν συνεχεία στην εν λόγω σύμβαση, προσκομίζοντας τα σχετικά συμφωνητικά/δηλώσεις συνεργασίας. Σε περίπτωση διακοπής της συνεργασίας του αναδόχου με υπεργολάβο/ υπεργολάβους της σύμβασης, αυτός υποχρεούται σε άμεση γνωστοποίηση της διακοπής αυτής στην αναθέτουσα αρχή, οφείλει δε να διασφαλίσει την ομαλή εκτέλεση του τμήματος/ των τμημάτων της σύμβασης είτε από τον ίδιο, είτε από νέο υπεργολάβο τον οποίο θα γνωστοποιήσει στην αναθέτουσα αρχή κατά την ως άνω διαδικασία.

**4.4.3.** Η αναθέτουσα αρχή επαληθεύει τη συνδρομή των λόγων αποκλεισμού για τους υπεργολάβους, όπως αυτοί περιγράφονται στην παράγραφο 2.2.3 και με τα αποδεικτικά μέσα της παραγράφου 2.2.9.2 της παρούσας, εφόσον το(α) τμήμα(τα) της σύμβασης, το(α) οποίο(α) ο ανάδοχος προτίθεται να αναθέσει υπό μορφή υπεργολαβίας σε τρίτους, υπερβαίνουν σωρευτικά το ποσοστό του τριάντα τοις εκατό (30%) της συνολικής αξίας της σύμβασης. Επιπλέον, προκειμένου να μην αθετούνται οι υποχρεώσεις της παρ. 2 του άρθρου 18 του ν. 4412/2016, δύναται να επαληθεύσει τους ως άνω λόγους και για τμήμα ή τμήματα της σύμβασης που υπολείπονται του ως άνω ποσοστού.

Όταν από την ως άνω επαλήθευση προκύπτει ότι συντρέχουν λόγοι αποκλεισμού, απαιτεί την αντικατάστασή του, κατά τα ειδικότερα αναφερόμενα στις παρ. 5 και 6 του άρθρου 131 του ν. 4412/2016.

#### **4.5 Τροποποίηση σύμβασης κατά τη διάρκειά της**

Η σύμβαση μπορεί να τροποποιείται κατά τη διάρκειά της, χωρίς να απαιτείται νέα διαδικασία σύναψης σύμβασης, σύμφωνα με τους όρους και τις προϋποθέσεις του άρθρου 132 του ν. 4412/2016, κατόπιν γνωμοδότησης του αρμόδιου οργάνου της.

Μετά τη λύση της σύμβασης λόγω της έκπτωσης του αναδόχου, σύμφωνα με το άρθρο 203 του ν. 4412/2016 και την παράγραφο 5.2. της παρούσας, όπως και σε περίπτωση καταγγελίας για τους λόγους της παραγράφου 4.6, πλην αυτού της περ. (α), η αναθέτουσα αρχή δύναται να προσκαλέσει τον επόμενο κατά σειρά κατάταξης οικονομικό φορέα που συμμετέχει στην παρούσα διαδικασία ανάθεσης της συγκεκριμένης σύμβασης και να του προτείνει να αναλάβει το ανεκτέλεστο τμήμα της σύμβασης, με τους ίδιους όρους και προϋποθέσεις και με τίμημα που δεν θα υπερβαίνει την προσφορά που είχε υποβάλει ο έκπτωτος (ρήτρα υποκατάστασης). Η σύμβαση συνάπτεται, εφόσον εντός της ταχθείσας προθεσμίας περιέλθει στην αναθέτουσα αρχή έγγραφη και ανεπιφύλακτη αποδοχή της πρόσκλησης. Η άπρακτη πάροδος της προθεσμίας θεωρείται ως απόρριψη της πρότασης. Αν ο ανωτέρω δεν δεχθεί την πρόταση σύναψης

σύμβασης, η αναθέτουσα αρχή προσκαλεί τον επόμενο υποψήφιο κατά σειρά κατάταξης, ακολουθώντας κατά τα λοιπά την ίδια διαδικασία.

#### **4.6 Δικαίωμα μονομερούς λύσης της σύμβασης**

**4.6.1.** Η αναθέτουσα αρχή μπορεί, με τις προϋποθέσεις που ορίζουν οι κείμενες διατάξεις, να καταγγείλει τη σύμβαση κατά τη διάρκεια της εκτέλεσής της, εφόσον:

α) η σύμβαση έχει υποστεί ουσιώδη τροποποίηση, κατά την έννοια της παρ. 4 του άρθρου 132 του ν. 4412/2016, που θα απαιτούσε νέα διαδικασία σύναψης σύμβασης,

β) κατά τον χρόνο της ανάθεσης της σύμβασης ο ανάδοχος τελούσε σε μια από τις καταστάσεις που αναφέρονται στην παράγραφο 2.2.3.1 και, ως εκ τούτου, θα έπρεπε να έχει αποκλειστεί από τη διαδικασία σύναψης της σύμβασης,

γ) η σύμβαση δεν έπρεπε να ανατεθεί στον ανάδοχο λόγω σοβαρής παραβίασης των υποχρεώσεων που υπέχει από τις Συνθήκες και την Οδηγία 2014/24/ΕΕ, η οποία έχει αναγνωριστεί με απόφαση του Δικαστηρίου της Ένωσης στο πλαίσιο διαδικασίας δυνάμει του άρθρου 258 της ΣΛΕΕ.

δ) ο ανάδοχος καταδικαστεί αμετάκλητα, κατά τη διάρκεια εκτέλεσης της σύμβασης, για ένα από τα αδικήματα που αναφέρονται στην παρ. 2.2.3.1 της παρούσας,

ε) ο ανάδοχος πτωχεύσει ή υπαχθεί σε διαδικασία ειδικής εκκαθάρισης ή τεθεί υπό αναγκαστική διαχείριση από εκκαθαριστή ή από το δικαστήριο ή υπαχθεί σε διαδικασία πτωχευτικού συμβιβασμού ή αναστείλει τις επιχειρηματικές του δραστηριότητες ή υπαχθεί σε διαδικασία εξυγίανσης και δεν τηρεί τους όρους αυτής ή εάν βρεθεί σε οποιαδήποτε ανάλογη κατάσταση, προκύπτουσα από παρόμοια διαδικασία, προβλεπόμενη σε εθνικές διατάξεις νόμου,

Η αναθέτουσα αρχή μπορεί να μην καταγγείλει τη σύμβαση, υπό την προϋπόθεση ότι ο ανάδοχος που θα βρεθεί σε μία από τις καταστάσεις που αναφέρονται στην περίπτωση αυτή, αποδεικνύει ότι είναι σε θέση να εκτελέσει τη σύμβαση, λαμβάνοντας υπόψη τις ισχύουσες διατάξεις και τα μέτρα για τη συνέχιση της επιχειρηματικής του δραστηριότητας,

στ) ο ανάδοχος παραβεί αποδεδειγμένα τις υποχρεώσεις του που απορρέουν από τη δέσμευση ακεραιότητας της παρ. 4.3.2. της παρούσας.

## 5. ΕΙΔΙΚΟΙ ΟΡΟΙ ΕΚΤΕΛΕΣΗΣ ΤΗΣ ΣΥΜΒΑΣΗΣ

---

### 5.1 Τρόπος πληρωμής

---

**5.1.1.** Η πληρωμή του αναδόχου θα πραγματοποιηθεί με ένα από τους πιο κάτω τρόπους:

α) Τμηματικές Πληρωμές, χωρίς προκαταβολή, ως εξής:

**Για το τμήμα 1:**

- 1η Ενδιάμεση πληρωμή ύψους 30% της συμβατικής αξίας, ύστερα από την παραλαβή της 1ης Απολογιστικής Αναφοράς που θα παραδοθεί στο τέλος του πρώτου μήνα της σύμβασης.
- 2η Ενδιάμεση πληρωμή ύψους 40% της συμβατικής αξίας, ύστερα από την παραλαβή της 2ης Απολογιστικής Αναφοράς που θα παραδοθεί είτε στο δεύτερο είτε στο τρίτο μήνα της σύμβασης και θα περιλαμβάνει την παραλαβή όλου του εξοπλισμού για το τμήμα του έργου.
- Τελική πληρωμή του υπολοίπου ποσού ύστερα από την παραλαβή της 3ης Απολογιστικής Αναφοράς, ήτοι μετά την ολοκλήρωση του έργου και την εγκατάσταση του εξοπλισμού που προβλέπεται στο συγκεκριμένο τμήμα

**Για το τμήμα 2:**

- 1η Ενδιάμεση πληρωμή ύψους 30% της συμβατικής αξίας, ύστερα από την παραλαβή της 1ης Απολογιστικής Αναφοράς που θα παραδοθεί στο τέλος του πρώτου μήνα της σύμβασης.
- 2η Ενδιάμεση πληρωμή ύψους 40% της συμβατικής αξίας, ύστερα από την παραλαβή της 2ης Απολογιστικής Αναφοράς που θα παραδοθεί είτε στο δεύτερο είτε στο τρίτο μήνα της σύμβασης και θα περιλαμβάνει την παραλαβή όλου του εξοπλισμού για το τμήμα του έργου.
- Τελική πληρωμή του υπολοίπου ποσού ύστερα από την παραλαβή της 3ης Απολογιστικής Αναφοράς, ήτοι μετά την ολοκλήρωση του έργου και την εγκατάσταση του εξοπλισμού που προβλέπεται στο συγκεκριμένο τμήμα

**Για το τμήμα 3:**

- 1η Ενδιάμεση πληρωμή ύψους 30% της συμβατικής αξίας, ύστερα από την παραλαβή της 1ης Απολογιστικής Αναφοράς που θα παραδοθεί στο τέλος του πρώτου μήνα της σύμβασης.
- 2η Ενδιάμεση πληρωμή ύψους 40% της συμβατικής αξίας, ύστερα από την παραλαβή της 2ης Απολογιστικής Αναφοράς που θα παραδοθεί είτε στο δεύτερο είτε στο τρίτο μήνα της σύμβασης και θα περιλαμβάνει την παραλαβή όλου του εξοπλισμού για το τμήμα του έργου.
- Τελική πληρωμή του υπολοίπου ποσού ύστερα από την παραλαβή της 3ης Απολογιστικής Αναφοράς, ήτοι μετά την ολοκλήρωση του έργου και την εγκατάσταση του εξοπλισμού που προβλέπεται στο συγκεκριμένο τμήμα

Η πληρωμή του συμβατικού τιμήματος θα γίνεται με την προσκόμιση των νόμιμων παραστατικών και δικαιολογητικών που προβλέπονται από τις διατάξεις του άρθρου 200 παρ. 5 του ν. 4412/2016, καθώς και κάθε άλλου δικαιολογητικού που τυχόν ήθελε ζητηθεί από τις αρμόδιες υπηρεσίες που διενεργούν τον έλεγχο και την πληρωμή.

Η πληρωμή του συμβατικού τιμήματος θα γίνεται με την προσκόμιση των νόμιμων παραστατικών και δικαιολογητικών που προβλέπονται από τις διατάξεις του άρθρου 200 παρ. 5 του ν. 4412/2016, καθώς και κάθε άλλου δικαιολογητικού που τυχόν ήθελε ζητηθεί από τις αρμόδιες υπηρεσίες που διενεργούν τον έλεγχο και την πληρωμή

**5.1.2.** Τον ανάδοχο βαρύνουν οι υπέρ τρίτων κρατήσεις, καθώς και κάθε άλλη επιβάρυνση, σύμφωνα με την κείμενη νομοθεσία, μη συμπεριλαμβανομένου Φ.Π.Α., για την παροχή των υπηρεσιών στον τόπο και με τον τρόπο που προβλέπεται στα έγγραφα της σύμβασης. Ιδίως βαρύνεται με τις ακόλουθες κρατήσεις:

α) Για τις συμβάσεις αξίας άνω των χιλίων (1.000) ευρώ, μη συμπεριλαμβανομένου ΦΠΑ, ανεξαρτήτως της πηγής προέλευσης της χρηματοδότησης, κράτηση ύψους 0,1%, η οποία υπολογίζεται επί της αξίας κάθε πληρωμής προ φόρων και κρατήσεων της αρχικής, καθώς και κάθε συμπληρωματικής σύμβασης υπέρ της Ενιαίας Αρχής Δημοσίων Συμβάσεων.

β) Κράτηση ύψους 0,02% υπέρ της ανάπτυξης και συντήρησης του ΟΠΣ ΕΣΗΔΗΣ, η οποία υπολογίζεται επί της αξίας, εκτός ΦΠΑ, της αρχικής, καθώς και κάθε συμπληρωματικής σύμβασης. Το ποσό αυτό παρακρατείται σε κάθε πληρωμή από την αναθέτουσα αρχή στο όνομα και για λογαριασμό του Υπουργείου Ψηφιακής Διακυβέρνησης, σύμφωνα με την παρ. 6 του άρθρου 36 του ν. 4412/2016. **Μέχρι την έκδοση της κοινής απόφασης της παρ. 6 του άρθρου 36 του ν. 4412/2016, η ως άνω κράτηση δεν επιβάλλεται.**

γ) Τη προβλεπόμενη παρακράτηση φόρου (Άρθρο 64 Ν.4172/2013), όπως κάθε φορά ισχύει.

Με κάθε πληρωμή θα γίνεται η προβλεπόμενη από την κείμενη νομοθεσία παρακράτηση φόρου εισοδήματος αξίας 8% επί του καθαρού ποσού.

Στην τιμή περιλαμβάνονται οι υπέρ τρίτων κρατήσεις, ως και κάθε άλλη επιβάρυνση, σύμφωνα με την κείμενη νομοθεσία, μη συμπεριλαμβανομένου Φ.Π.Α., για την παροχή του εξοπλισμού και των υπηρεσιών στον τόπο και με τον τρόπο που προβλέπεται στα έγγραφα της σύμβασης. Οι υπέρ τρίτων κρατήσεις υπόκεινται στις εκάστοτε προβλεπόμενες απ' το νόμο κρατήσεις/τέλη κλπ, εφόσον προβλέπονται. Στις υπέρ τρίτων κρατήσεις εφαρμόζεται ο ν. 5135/2024 «Ψηφιακό τέλος συναλλαγής και άλλες διατάξεις» (Α' 147).

**5.1.3.** Σύμφωνα με την [ΚΥΑ 52445 ΕΞ 2023/04.04.2023 \(ΦΕΚ Β 2385/12.04.2023\)](#) ορίζεται ότι οι αναθέτουσες αρχές και οι αναθέτοντες φορείς υποχρεούνται να παραλαμβάνουν και να επεξεργάζονται **ηλεκτρονικά τιμολόγια** και οι οικονομικοί φορείς υποχρεούνται να υποβάλλουν ηλεκτρονικά τιμολόγια που είναι σύμφωνα με το ευρωπαϊκό πρότυπο έκδοσης ηλεκτρονικών τιμολογίων για συμβάσεις που συνάπτονται ή/και εκτελούνται από αναθέτουσες αρχές, οι διαδικασίες σύναψης των οποίων εκκινούν μετά την **1η.6.2024**.

Υποβάλλεται υποχρεωτικά ηλεκτρονικό τιμολόγιο από τον ανάδοχο ο οποίος συμπληρώνει στο πεδίο ΒΤ-11 Στοιχείο Αναφοράς αγαθού του Εθνικού Μορφότυπου Ηλεκτρονικού Τιμολογίου": **«ΑΔΑ Ανάληψης»**.

## **5.2 Κήρυξη οικονομικού φορέα εκπτώτου - Κυρώσεις**

5.2.1. Ο ανάδοχος κηρύσσεται υποχρεωτικά έκπτωτος από τη σύμβαση και από κάθε δικαίωμα που απορρέει από αυτήν, με απόφαση της αναθέτουσας αρχής, ύστερα από γνωμοδότηση του αρμόδιου συλλογικού οργάνου (Επιτροπή Παρακολούθησης και Παραλαβής):

α) στην περίπτωση της παρ. 7 του άρθρου 105 περί κατακύρωσης και σύναψης σύμβασης,

β) στην περίπτωση που δεν εκπληρώσει τις υποχρεώσεις του που απορρέουν από τη σύμβαση ή/και δεν συμμορφωθεί με τις σχετικές γραπτές εντολές της υπηρεσίας, που είναι σύμφωνες με τη σύμβαση ή τις κείμενες διατάξεις, εντός του συμφωνημένου χρόνου εκτέλεσης της σύμβασης,

γ) εφόσον δεν φορτώσει, δεν παραδώσει ή δεν αντικαταστήσει τα συμβατικά αγαθά ή δεν επισκευάσει ή δεν συντηρήσει αυτά μέσα στον συμβατικό χρόνο ή στον χρόνο παράτασης που του δόθηκε, σύμφωνα με όσα προβλέπονται στο άρθρο 206 του ν. 4412/2016 και το ΠΑΡΑΡΤΗΜΑ Ι - Αναλυτική Περιγραφή Φυσικού και Οικονομικού Αντικειμένου της Σύμβασης με την επιφύλαξη της επόμενης παραγράφου.

Στην περίπτωση συνδρομής λόγου έκπτωσης του αναδόχου από σύμβαση κατά την ως άνω περίπτωση γ, η αναθέτουσα αρχή κοινοποιεί στον ανάδοχο ειδική όχληση, η οποία μνημονεύει τις διατάξεις του άρθρου 203 του ν. 4412/2016 και περιλαμβάνει συγκεκριμένη περιγραφή των ενεργειών στις οποίες οφείλει να προβεί ο ανάδοχος, προκειμένου να συμμορφωθεί, μέσα σε προθεσμία 20 ημερών από την κοινοποίηση της ανωτέρω όχλησης. Αν η προθεσμία που τεθεί με την ειδική όχληση, παρέλθει, χωρίς ο ανάδοχος να συμμορφωθεί, κηρύσσεται έκπτωτος μέσα σε προθεσμία τριάντα (30) ημερών από την άπρακτη πάροδο της προθεσμίας συμμόρφωσης, με απόφαση της αναθέτουσας αρχής.

Ο ανάδοχος δεν κηρύσσεται έκπτωτος για λόγους που ανάγονται σε υπαιτιότητα του φορέα εκτέλεσης της σύμβασης ή αν συντρέχουν λόγοι ανωτέρας βίας.

Στον οικονομικό φορέα, που κηρύσσεται έκπτωτος από τη σύμβαση, επιβάλλονται, με απόφαση του αποφαινόμενου οργάνου, ύστερα από γνωμοδότηση του αρμόδιου οργάνου, το οποίο υποχρεωτικά καλεί τον ενδιαφερόμενο προς παροχή εξηγήσεων, αθροιστικά οι παρακάτω κυρώσεις:

α) ολική κατάπτωση της εγγύησης συμμετοχής ή καλής εκτέλεσης της σύμβασης κατά περίπτωση,

β) είσπραξη εντόκως της προκαταβολής που χορηγήθηκε στον έκπτωτο από τη σύμβαση ανάδοχο, είτε από ποσό που δικαιούται να λάβει, είτε με κατάθεση του ποσού από τον ίδιο, είτε με κατάπτωση της εγγύησης προκαταβολής. Ο υπολογισμός των τόκων γίνεται από την ημερομηνία λήψης της προκαταβολής από τον ανάδοχο μέχρι την ημερομηνία έκδοσης της απόφασης κήρυξης του ως εκπτώτου, με το ισχύον κάθε φορά ανώτατο όριο επιτοκίου για τόκο από δικαιοπραξία, από την ημερομηνία δε αυτή και μέχρι την επιστροφή της, με το ισχύον κάθε φορά επιτόκιο για τόκο υπερημερίας

γ) Καταλογισμός του διαφέροντος, που προκύπτει εις βάρος της αναθέτουσας αρχής, εφόσον αυτή προμηθευτεί τα αγαθά, που δεν προσκομίστηκαν προσηκόντως από τον έκπτωτο οικονομικό φορέα, αναθέτοντας το ανεκτέλεστο αντικείμενο της σύμβασης στον επόμενο κατά σειρά κατάταξης οικονομικό φορέα που είχε λάβει μέρος στη διαδικασία ανάθεσης της σύμβασης. Αν ο οικονομικός φορέας του προηγούμενου εδαφίου δεν αποδεχθεί την ανάθεση της σύμβασης, η αναθέτουσα αρχή μπορεί να προμηθευτεί τα αγαθά, που δεν προσκομίστηκαν προσηκόντως από τον έκπτωτο οικονομικό φορέα, από τρίτο οικονομικό φορέα, είτε με διενέργεια νέας διαδικασίας ανάθεσης σύμβασης, είτε με προσφυγή στη διαδικασία διαπραγμάτευσης, χωρίς προηγούμενη δημοσίευση, εφόσον συντρέχουν οι προϋποθέσεις του άρθρου 32 του ν. 4412/2016. Το διαφέρον υπολογίζεται με τον ακόλουθο τύπο:

$\Delta = (\text{TKT} - \text{TKE}) \times \Pi$  Όπου:  $\Delta$  = Διαφέρον που θα προκύψει εις βάρος της αναθέτουσας αρχής, εφόσον αυτή προμηθευτεί τα αγαθά που δεν προσκομίστηκαν προσηκόντως από τον έκπτωτο οικονομικό φορέα, σύμφωνα με τα ανωτέρω αναφερόμενα. Το διαφέρον λαμβάνει θετικές τιμές, αλλιώς θεωρείται ίσο με μηδέν.

TKT = Τιμή κατακύρωσης της προμήθειας των αγαθών, που δεν προσκομίστηκαν προσηκόντως από τον έκπτωτο οικονομικό φορέα στον νέο ανάδοχο.

TKE = Τιμή κατακύρωσης της προμήθειας των αγαθών, που δεν προσκομίστηκαν προσηκόντως από τον έκπτωτο οικονομικό φορέα, σύμφωνα με τη σύμβαση από την οποία κηρύχθηκε έκπτωτος ο οικονομικός φορέας.

$\Pi$  = Συντελεστής προσαύξησης προσδιορισμού της έμμεσης ζημίας που προκαλείται στην αναθέτουσα αρχή από την έκπτωση του αναδόχου ο οποίος λαμβάνει την τιμή 1,05.

Ο καταλογισμός του διαφέροντος επιβάλλεται στον έκπτωτο οικονομικό φορέα με απόφαση της αναθέτουσας αρχής, που εκδίδεται σε αποκλειστική προθεσμία δεκαοκτώ (18) μηνών μετά την έκδοση και την κοινοποίηση της απόφασης κήρυξης εκπτώτου, και εφόσον κατακυρωθεί η προμήθεια των αγαθών που δεν προσκομίστηκαν προσηκόντως από τον έκπτωτο οικονομικό φορέα σε τρίτο οικονομικό φορέα. Για την είσπραξη του διαφέροντος από τον έκπτωτο οικονομικό φορέα μπορεί να εφαρμόζεται η διαδικασία του Κώδικα Είσπραξης Δημόσιων Εσόδων. Το διαφέρον εισπράττεται υπέρ της αναθέτουσας αρχής.

δ) Επιπλέον, μπορεί να επιβληθεί προσωρινός αποκλεισμός του αναδόχου από το σύνολο των συμβάσεων προμηθειών ή υπηρεσιών των φορέων που εμπíπτουν στις διατάξεις του ν. 4412/2016 κατά τα ειδικότερα προβλεπόμενα στο άρθρο 74 του ως άνω νόμου, περί αποκλεισμού οικονομικού φορέα από δημόσιες συμβάσεις.

5.2.2. Αν το αγαθό φορτωθεί - παραδοθεί ή αντικατασταθεί μετά τη λήξη του συμβατικού χρόνου και μέχρι τη λήξη του χρόνου της παράτασης που χορηγήθηκε, σύμφωνα με το άρθρο 206 του ν. 4412/16, επιβάλλεται πρόστιμο πέντε τοις εκατό (5%) επί της συμβατικής αξίας της ποσότητας που παραδόθηκε εκπρόθεσμα.

Το παραπάνω πρόστιμο υπολογίζεται επί της συμβατικής αξίας των εκπρόθεσμα παραδοθέντων αγαθών, χωρίς ΦΠΑ. Εάν τα αγαθά που παραδόθηκαν εκπρόθεσμα επηρεάζουν τη χρησιμοποίηση των αγαθών που παραδόθηκαν εμπρόθεσμα, το πρόστιμο υπολογίζεται επί της συμβατικής αξίας της συνολικής ποσότητας αυτών.

Κατά τον υπολογισμό του χρονικού διαστήματος της καθυστέρησης για φόρτωση- παράδοση ή αντικατάσταση των αγαθών, με απόφαση του αποφαινόμενου οργάνου, ύστερα από γνωμοδότηση του

αρμόδιου οργάνου, δεν λαμβάνεται υπόψη ο χρόνος που παρήλθε πέραν του εύλογου, κατά τα διάφορα στάδια των διαδικασιών, για τον οποίο δεν ευθύνεται ο ανάδοχος και παρατείνεται, αντίστοιχα, ο χρόνος φόρτωσης - παράδοσης.

Εφόσον ο ανάδοχος έχει λάβει προκαταβολή, εκτός από το προβλεπόμενο κατά τα ανωτέρω πρόστιμο, καταλογίζεται σε βάρος του και τόκος επί του ποσού της προκαταβολής, που υπολογίζεται από την επομένη της λήξης του συμβατικού χρόνου, μέχρι την προσκόμιση του συμβατικού αγαθού, με το ισχύον κάθε φορά ανώτατο όριο του ποσοστού του τόκου υπερημερίας.

Η είσπραξη του προστίμου και των τόκων επί της προκαταβολής γίνεται με παρακράτηση από το ποσό πληρωμής του αναδόχου ή, σε περίπτωση ανεπάρκειας ή έλλειψης αυτού, με ισόποση κατάπτωση της εγγύησης καλής εκτέλεσης και προκαταβολής αντίστοιχα, εφόσον ο ανάδοχος δεν καταθέσει το απαιτούμενο ποσό.

Σε περίπτωση ένωσης οικονομικών φορέων, το πρόστιμο και οι τόκοι επιβάλλονται αναλόγως σε όλα τα μέλη της ένωσης.

### **5.3 Διοικητικές προσφυγές κατά τη διαδικασία εκτέλεσης των συμβάσεων**

Ο ανάδοχος μπορεί κατά των αποφάσεων που επιβάλλουν εις βάρος του κυρώσεις, δυνάμει των όρων των άρθρων 5.2 (Κήρυξη οικονομικού φορέα εκπτώτου - Κυρώσεις), 6.2. (Διάρκεια σύμβασης), 6.4. (Απόρριψη παραδοτέων – αντικατάσταση), καθώς και κατ' εφαρμογή των συμβατικών όρων, να ασκήσει προσφυγή για λόγους νομιμότητας και ουσίας ενώπιον του φορέα που εκτελεί τη σύμβαση, μέσα σε ανατρεπτική προθεσμία (30) ημερών από την ημερομηνία της κοινοποίησης ή της πλήρους γνώσης της σχετικής απόφασης. Η εμπρόθεσμη άσκηση της προσφυγής αναστέλλει τις επιβληθείσες κυρώσεις. Επί της προσφυγής αποφασίζει το αρμοδίως αποφαινόμενο όργανο, ύστερα από γνωμοδότηση του προβλεπόμενου στο τελευταίο εδάφιο της περίπτωσης δ' της παραγράφου 11 του άρθρου 221 ν.4412/2016 οργάνου, εντός προθεσμίας τριάντα (30) ημερών από την άσκησή της, άλλως θεωρείται ως σιωπηρώς απορριφθείσα. Κατά της απόφασης αυτής δεν χωρεί η άσκηση άλλης οποιασδήποτε φύσης διοικητικής προσφυγής. Αν κατά της απόφασης που επιβάλλει κυρώσεις δεν ασκηθεί εμπρόθεσμα η προσφυγή ή αν αυτή απορριφθεί από το αποφαινόμενο αρμοδίως όργανο, η απόφαση καθίσταται οριστική. Αν ασκηθεί εμπρόθεσμα προσφυγή, αναστέλλονται οι συνέπειες της απόφασης μέχρι αυτή να οριστικοποιηθεί.

### **5.4 Δικαστική επίλυση διαφορών**

Κάθε διαφορά μεταξύ των συμβαλλόμενων μερών που προκύπτει από τη σύμβαση που συνάπτεται στο πλαίσιο της παρούσας διακήρυξης, επιλύεται με την άσκηση προσφυγής ή αγωγής στο Διοικητικό Πρωτοδικείο της Περιφέρειας, στην οποία εκτελείται η σύμβαση, κατά τα ειδικότερα οριζόμενα στις παρ. 1 έως και 6 του άρθρου 205Α του ν. 4412/2016<sup>11</sup>. Πριν από την άσκηση της προσφυγής στο Διοικητικό Πρωτοδικείο προηγείται υποχρεωτικά η τήρηση της ενδικοφανούς διαδικασίας που προβλέπεται στο άρθρο 205 του ν. 4412/2016 και την παράγραφο 5.3 της παρούσας, διαφορετικά η προσφυγή απορρίπτεται ως απαράδεκτη. Αν ο ανάδοχος της σύμβασης είναι κοινοπραξία, η προσφυγή ασκείται είτε από την ίδια είτε από όλα τα μέλη της. Δεν απαιτείται η τήρηση ενδικοφανούς διαδικασίας αν ασκείται από τον ενδιαφερόμενο αγωγή, στο δικόγραφο της οποίας δεν σωρεύεται αίτημα ακύρωσης ή τροποποίησης διοικητικής πράξης ή παράλειψης.

11 Άρθρο 205Α του ν. 4412/2016.

## 6. ΧΡΟΝΟΣ ΚΑΙ ΤΡΟΠΟΣ ΕΚΤΕΛΕΣΗΣ

---

### 6.1 Παρακολούθηση της σύμβασης

---

**6.1.1.** Η παρακολούθηση της εκτέλεσης της Σύμβασης και η διοίκηση αυτής θα διενεργηθεί από την Επιτροπή Παρακολούθησης και Παραλαβής Έργου (ΕΠΠΕ), η οποία και θα εισηγείται στο αρμόδιο αποφαινόμενο όργανο της Αναθέτουσας Αρχής για όλα τα ζητήματα που αφορούν στην προσήκουσα εκτέλεση όλων των όρων της σύμβασης και στην εκπλήρωση των υποχρεώσεων του αναδόχου, στη λήψη των επιβεβλημένων μέτρων λόγω μη τήρησης των ως άνω όρων και ιδίως για ζητήματα που αφορούν σε τροποποίηση του αντικειμένου και παράταση της διάρκειας της σύμβασης, υπό τους όρους του άρθρου 132 του ν. 4412/2016. Η ΕΠΠΕ παρακολουθεί καθ' όλη τη διάρκεια της σύμβασης τις παρασχεθείσες υπηρεσίες του αναδόχου, συνεργάζεται και καθοδηγεί τον Ανάδοχο. Η επικοινωνία της ΕΠΠΕ με τον Ανάδοχο θα γίνεται με συναντήσεις, όπου αυτό απαιτείται, ή με όλες τις άλλες μορφές επικοινωνίας (γραφτά, e-mail, τηλεφωνικά), κατά περίπτωση.

**6.1.2.** Η αρμόδια υπηρεσία μπορεί, με απόφασή της να ορίζει για την παρακολούθηση της σύμβασης ως επόπτη με καθήκοντα εισηγητή υπάλληλο της υπηρεσίας. Με την ίδια απόφαση δύνανται να ορίζονται και άλλοι υπάλληλοι της αρμόδιας υπηρεσίας ή των εξυπηρετούμενων από τη σύμβαση φορέων, στους οποίους ανατίθενται επιμέρους καθήκοντα για την παρακολούθηση της σύμβασης. Σε αυτή την περίπτωση ο επόπτης λειτουργεί ως συντονιστής.

Τα καθήκοντα του επόπτη είναι, ενδεικτικά, η πιστοποίηση της εκτέλεσης του αντικειμένου της σύμβασης, καθώς και ο έλεγχος της συμμόρφωσης του αναδόχου με τους όρους της σύμβασης. Με εισήγηση του επόπτη η υπηρεσία που διοικεί τη σύμβαση μπορεί να απευθύνει έγγραφα με οδηγίες και εντολές προς τον ανάδοχο, σχετικά με την εκτέλεση της σύμβασης.

### 6.2 Διάρκεια σύμβασης

---

**6.2.1.** Η διάρκεια της Σύμβασης ορίζεται σε τέσσερις (4) μήνες από την ημερομηνία υπογραφής της.

**6.2.2.** Η συνολική διάρκεια της σύμβασης μπορεί να παρατείνεται με αιτιολογημένη απόφαση της αναθέτουσας αρχής μέχρι το 50% αυτής, ύστερα από σχετικό αίτημα του αναδόχου που υποβάλλεται πριν από τη λήξη της διάρκειάς της, σε αντικειμενικά δικαιολογημένες περιπτώσεις που δεν οφείλονται σε υπαιτιότητα του αναδόχου. Εάν λήξει η συνολική διάρκεια της σύμβασης, χωρίς να υποβληθεί εγκαίρως αίτημα παράτασης ή, εάν λήξει η παραταθείσα, κατά τα ανωτέρω, διάρκεια, χωρίς να υποβληθούν στην αναθέτουσα αρχή τα παραδοτέα της σύμβασης, ο ανάδοχος κηρύσσεται έκπτωτος. Εάν οι υπηρεσίες παρασχεθούν, από υπαιτιότητα του αναδόχου, μετά τη λήξη της διάρκειας της σύμβασης και μέχρι τη λήξη του χρόνου της παράτασης που χορηγήθηκε, επιβάλλονται εις βάρος του ποινικές ρήτρες, σύμφωνα με το άρθρο 218 του ν. 4412/2016 και το άρθρο 5.2.2 της παρούσας.

### 6.3 Παραλαβή του αντικειμένου της σύμβασης

---

Η παραλαβή των αγαθών γίνεται από επιτροπές, πρωτοβάθμιες ή και δευτεροβάθμιες, που συγκροτούνται σύμφωνα με την παρ. 11 περ. β του άρθρου 221 του ν. 4412/16 κατά τα οριζόμενα στο άρθρο 208 του ως άνω νόμου και το Παράρτημα Ι της παρούσας. Κατά την διαδικασία παραλαβής των αγαθών διενεργείται ποσοτικός και ποιοτικός έλεγχος και εφόσον το επιθυμεί μπορεί να παραστεί και ο προμηθευτής.

Ο ποιοτικός έλεγχος των αγαθών γίνεται με τον/τους ακόλουθο/ους τρόπους:

- 1) με μακροσκοπικό έλεγχο της πληρότητας, της θέσης, της εμφάνισης, των διαστάσεων των κατασκευών, των σημείων συναρμογής των υλικών, της λειτουργικότητας των μηχανισμών θυρών, των συστημάτων αφύγρανσης.
- 2) με πρακτική δοκιμασία της ορθής λειτουργίας σύμφωνα με τις Τεχνικές Προδιαγραφές του Παραρτήματος Ι της παρούσας.

Το κόστος της διενέργειας των ελέγχων βαρύνει τον ανάδοχο.

Η επιτροπή παραλαβής, μετά τους προβλεπόμενους ελέγχους συντάσσει πρωτόκολλα (μακροσκοπικό – οριστικό- παραλαβής του αγαθού με παρατηρήσεις –απόρριψης των αγαθών) σύμφωνα με την παρ.3 του άρθρου 208 του ν. 4412/16.

Τα πρωτόκολλα που συντάσσονται από τις επιτροπές (πρωτοβάθμιες – δευτεροβάθμιες) κοινοποιούνται υποχρεωτικά και στους αναδόχους.

Αγαθά που απορρίφθηκαν ή κρίθηκαν παραληπτά με έκπτωση επί της συμβατικής τιμής, με βάση τους ελέγχους που πραγματοποίησε η πρωτοβάθμια επιτροπή παραλαβής, μπορούν να παραπέμπονται για επανεξέταση σε δευτεροβάθμια επιτροπή παραλαβής ύστερα από αίτημα του αναδόχου ή αυτεπάγγελτα σύμφωνα με την παρ. 5 του άρθρου 208 του ν.4412/16. Τα έξοδα βαρύνουν σε κάθε περίπτωση τον ανάδοχο.

Επίσης, εάν ο τελευταίος διαφωνεί με τα αποτελέσματα των εργαστηριακών εξετάσεων που διενεργήθηκαν από πρωτοβάθμιες ή δευτεροβάθμιες επιτροπές παραλαβής μπορεί να ζητήσει εγγράφως εξέταση κατ'έφεση των οικείων αντιδειγμάτων, μέσα σε ανατρεπτική προθεσμία είκοσι (20) ημερών από την γνωστοποίηση σε αυτόν των αποτελεσμάτων της αρχικής εξέτασης, με τον τρόπο που περιγράφεται στην παρ. 8 του άρθρου 208 του ν. 4412/2016.

Το αποτέλεσμα της κατ'έφεση εξέτασης είναι υποχρεωτικό και τελεσίδικο και για τα δύο μέρη.

Ο ανάδοχος δεν μπορεί να ζητήσει παραπομπή σε δευτεροβάθμια επιτροπή παραλαβής μετά τα αποτελέσματα της κατ'έφεση εξέτασης.

6.3.2. Η παραλαβή των αγαθών και η έκδοση των σχετικών πρωτοκόλλων παραλαβής πραγματοποιείται εντός ενός (1) μηνός από την παράδοσή τους από τον Ανάδοχο. Παραλαμβάνονται μόνο ολοκληρωμένα, πλήρως εγκαταστημένα στις ενδεδειγμένες από την εγκεκριμένη μελέτη θέσεις και αυτοτελή είδη. Η παραλαβή θα γίνεται κατόπιν ποιοτικού ελέγχου προκειμένου να διασφαλιστεί ότι τα παραδιδόμενα είδη καλύπτουν τις τεχνικές προδιαγραφές.

Αν η παραλαβή των αγαθών και η σύνταξη του σχετικού πρωτοκόλλου δεν πραγματοποιηθεί από την επιτροπή παρακολούθησης και παραλαβής μέσα στον οριζόμενο από τη σύμβαση χρόνο, θεωρείται ότι η παραλαβή συντελέστηκε αυτοδίκαια, με κάθε επιφύλαξη των δικαιωμάτων του Δημοσίου και εκδίδεται προς τούτο σχετική απόφαση του αρμόδιου αποφαινόμενου οργάνου, με βάση μόνο το θεωρημένο από την υπηρεσία που παραλαμβάνει τα αγαθά αποδεικτικό προσκόμισης τούτων, σύμφωνα δε με την απόφαση αυτή η αποθήκη του φορέα εκδίδει δελτίο εισαγωγής του αγαθού και εγγραφής του στα βιβλία της, προκειμένου να πραγματοποιηθεί η πληρωμή του αναδόχου.

Ανεξάρτητα από την, κατά τα ανωτέρω, αυτοδίκαιη παραλαβή και την πληρωμή του αναδόχου, πραγματοποιούνται οι προβλεπόμενοι από τη σύμβαση έλεγχοι από επιτροπή που συγκροτείται με απόφαση του αρμόδιου αποφαινόμενου οργάνου, στην οποία δεν μπορεί να συμμετέχουν ο πρόεδρος και τα μέλη της επιτροπής που δεν πραγματοποίησε την παραλαβή στον προβλεπόμενο από τη σύμβαση χρόνο. Η παραπάνω επιτροπή παραλαβής προβαίνει σε όλες τις διαδικασίες παραλαβής που προβλέπονται από την ως άνω παράγραφο 1 και το άρθρο 208 του ν. 4412/2016 και συντάσσει τα σχετικά πρωτόκολλα. Οι εγγυητικές επιστολές προκαταβολής και καλής εκτέλεσης δεν επιστρέφονται πριν από την ολοκλήρωση όλων των προβλεπόμενων από τη σύμβαση ελέγχων και τη σύνταξη των σχετικών πρωτοκόλλων

## **6.4 Απόρριψη παραδοτέων – Αντικατάσταση**

**6.4.1.** Σε περίπτωση οριστικής απόρριψης ολόκληρης ή μέρους της συμβατικής ποσότητας των αγαθών, με απόφαση του αποφαινόμενου οργάνου ύστερα από γνωμοδότηση του αρμόδιου οργάνου, μπορεί να εγκρίνεται αντικατάστασή της με άλλη, που να είναι σύμφωνη με τους όρους της σύμβασης, μέσα σε τακτική προθεσμία που ορίζεται από την απόφαση αυτή.

**6.4.2.** Αν η αντικατάσταση γίνεται μετά τη λήξη του συμβατικού χρόνου, η προθεσμία που ορίζεται για την αντικατάσταση δεν μπορεί να είναι μεγαλύτερη του 1/2 του συνολικού συμβατικού χρόνου, ο δε ανάδοχος θεωρείται ως εκπρόθεσμος και υπόκειται σε κυρώσεις λόγω εκπρόθεσμης παράδοσης.

Αν ο ανάδοχος δεν αντικαταστήσει τα αγαθά που απορρίφθηκαν μέσα στην προθεσμία που του τάχθηκε και εφόσον έχει λήξει ο συμβατικός χρόνος, κηρύσσεται έκπτωτος και υπόκειται στις προβλεπόμενες κυρώσεις.

**6.4.3.** Η επιστροφή των αγαθών που απορρίφθηκαν γίνεται σύμφωνα με τα προβλεπόμενα στις παρ. 2 και 3 του άρθρου 213 του ν. 4412/2016

**6.4.4.** Σε περίπτωση οριστικής απόρριψης ολόκληρου ή μέρους των παρεχόμενων παραδοτέων με έκπτωση επί της συμβατικής αξίας, με απόφαση της αναθέτουσας αρχής, ύστερα από γνωμοδότηση της επιτροπής παραλαβής, μπορεί να εγκρίνεται αντικατάσταση των παραδοτέων αυτών με άλλα, σύμφωνα με τους όρους της σύμβασης, μέσα σε τακτή προθεσμία που ορίζεται από την απόφαση αυτή. Εάν η αντικατάσταση γίνεται μετά τη λήξη της συνολικής διάρκειας της σύμβασης, η προθεσμία που ορίζεται για την αντικατάσταση δεν μπορεί να είναι μεγαλύτερη του 25% της συνολικής διάρκειας της σύμβασης, ο δε ανάδοχος υπόκειται σε ποινικές ρήτρες, σύμφωνα με το άρθρο 218 του ν. 4412/2016 και την παράγραφο 5.2.2 της παρούσας, λόγω εκπρόθεσμης παράδοσης.

Αν ο ανάδοχος δεν αντικαταστήσει τις υπηρεσίες ή/και τα παραδοτέα που απορρίφθηκαν μέσα στην προθεσμία που του τάχθηκε και εφόσον έχει λήξει η συνολική διάρκεια, κηρύσσεται έκπτωτος και υπόκειται στις προβλεπόμενες κυρώσεις.

## **6.5 Αναπροσαρμογή τιμής**

---

Δεν προβλέπεται.

## **6.6 Εγγυημένη λειτουργία προμήθειας**

---

Αφορά το χρόνο εγγύησης για την καλή λειτουργία ή διατήρηση της προμήθειας από την ημερομηνία παραλαβής της από την αρμόδια επιτροπή. Κατά την περίοδο της εγγυημένης λειτουργίας, ο ανάδοχος ευθύνεται για την καλή λειτουργία του αντικειμένου της προμήθειας. Ειδικότερα οφείλει να αντικαταστήσει οποιονδήποτε εξοπλισμό παρουσιάσει οποιαδήποτε βλάβη η οποία να σχετίζεται με το υλικό και όχι με τη χρήση του. Επίσης, οφείλει κατά το χρόνο της εγγυημένης λειτουργίας να προβαίνει στην προβλεπόμενη συντήρηση και να αποκαταστήσει οποιαδήποτε βλάβη η οποία δεν ευθύνεται κάποιο προσωπικό του Οργανισμού με τρόπο και σε χρόνο που περιγράφεται στις τεχνικές προδιαγραφές και στα λοιπά τεύχη της σύμβασης.

Για την παρακολούθηση της εκπλήρωσης των συμβατικών υποχρεώσεων του αναδόχου η επιτροπή παρακολούθησης και παραλαβής ή η ειδική επιτροπή που ορίζεται για τον σκοπό αυτόν από την αναθέτουσα αρχή προβαίνει στον απαιτούμενο έλεγχο της συμμόρφωσης του αναδόχου στα προβλεπόμενα στην σύμβαση για την εγγυημένη λειτουργία καθόλον τον χρόνο ισχύος τηρώντας σχετικά πρακτικά. Σε περίπτωση μη συμμόρφωσης του αναδόχου προς τις συμβατικές του υποχρεώσεις, επιτροπή εισηγείται στο αποφαινόμενο όργανο της σύμβασης την έκπτωση του αναδόχου.

Μέσα σε ένα (1) μήνα από την λήξη του προβλεπόμενου χρόνου της εγγυημένης λειτουργίας η ως άνω επιτροπή συντάσσει σχετικό πρωτόκολλο παραλαβής της εγγυημένης λειτουργίας, στο οποίο αποφαινεται για την συμμόρφωση του αναδόχου στις απαιτήσεις της σύμβασης. Σε περίπτωση μη συμμόρφωσης, ολικής ή μερικής του αναδόχου, το συλλογικό όργανο μπορεί να προτείνει την κατάπτωση της εγγυήσεως καλής λειτουργίας που προβλέπεται στο άρθρο 71 του ν. 4412/2016 περί εγγυήσεων και στην παράγραφο 2.1.5.2 της παρούσας. Το πρωτόκολλο εγκρίνεται από το αρμόδιο αποφαινόμενο όργανο.

**Ο Υφυπουργός Πολιτισμού**

**Ιάσωνας Φωτήλας**

**Η Υπουργός Πολιτισμού**

**Λίνα Μενδώνη**

## ΠΑΡΑΡΤΗΜΑΤΑ

---

### 7. ΠΑΡΑΡΤΗΜΑ Ι – Αναλυτική Περιγραφή Φυσικού και Οικονομικού Αντικειμένου της Σύμβασης

---

#### 7.1 Περιβάλλον του Έργου

---

##### 7.1.1 Περιβάλλον του Έργου

Το ΑΚΡΟΠΟΛ Palace, επί της οδού Πατησίων στη συμβολή με την Αβέρωφ, αποτελεί εμβληματικό κτίριο της Αθήνας που ανεγέρθηκε την περίοδο 1926–1928 σε ρυθμό γαλλικού αρ νουβώ, με έντονες επιρροές της εποχής του Μεσοπολέμου. Υπήρξε για δεκαετίες σημείο αναφοράς της αστικής ζωής, ενώ μετά από περιόδους παρακμής, τα τελευταία χρόνια ολοκληρώθηκε εκτεταμένο έργο αναπαλαίωσης και αποκατάστασης, το οποίο διατήρησε την αρχιτεκτονική του φυσιογνωμία και δημιούργησε τις βασικές υποδομές (ηλεκτρομηχανολογικές, δομικές και καλωδιακές), προετοιμάζοντας το έδαφος για τη λειτουργία του ως σύγχρονου πολυχώρου πολιτισμού.

Η τοποθεσία του κτιρίου είναι κομβική, καθώς βρίσκεται απέναντι από το Εθνικό Αρχαιολογικό Μουσείο και δίπλα στο συγκρότημα του Εθνικού Μετσόβιου Πολυτεχνείου, στην καρδιά ενός ιστορικού και εκπαιδευτικού άξονα της πόλης. Η χωροθέτηση αυτή προσφέρει μοναδική δυνατότητα διασύνδεσης της πολιτιστικής κληρονομιάς με τη σύγχρονη έρευνα, την εκπαίδευση και την καινοτομία.

Η ανάδειξη του ΑΚΡΟΠΟΛ ως κόμβου σύγχρονου πολιτισμού έχει ιδιαίτερη σημασία τόσο για την πολιτιστική αναβάθμιση της περιοχής γύρω από το Μουσείο και το Πολυτεχνείο, όσο και για την ευρύτερη στρατηγική του Υπουργείου Πολιτισμού, ώστε η Αθήνα να αποκτήσει χώρους υψηλών προδιαγραφών που θα φιλοξενούν εκθέσεις, παραστάσεις, εκπαιδευτικά προγράμματα, συνέδρια και διεθνείς συνεργασίες. Πρόκειται για παρέμβαση που θα ενισχύσει τον ρόλο της πόλης στον πολιτιστικό χάρτη της Ευρώπης, προσφέροντας στους κατοίκους και στους επισκέπτες έναν πολυλειτουργικό χώρο ανοιχτό σε ποικίλες δράσεις. Λόγω των πολλαπλών ιδιαιτεροτήτων του έργου (προστατευόμενος χαρακτήρας του κτιρίου, ειδικός σκοπός και ευελιξία χρήσεων) είναι σημαντικό να υπάρχει ενιαία διαχείριση και διασύνδεση κάθε είδους εξοπλισμού είτε αφορά επίπλωση και προσαρμοσμένες κατασκευές, είτε κάθε είδους εξοπλισμό, που διασυνδέεται με αυτές)

##### 7.1.2 Υφιστάμενη κατάσταση-υποδομές

Το ΑΚΡΟΠΟΛ Palace αποτελεί εξαώροφο κτίριο με υπόγειο, ημιώροφο και δώματα. Παρά τη διατήρηση βασικών ηλεκτρολογικών και καλωδιακών εγκαταστάσεων (τηλεφωνία, χαμηλής χωρητικότητας δεδομένα), ο υπάρχων τεχνολογικός εξοπλισμός δεν καλύπτει τις σύγχρονες ανάγκες για τις χρήσεις του κτιρίου. Δεν υπάρχει ασύρματο δίκτυο (Wi-Fi), ούτε εγκατεστημένα συστήματα ήχου, εικόνας και αυτοματισμού και οπτικών ινών. Το γεγονός αυτό περιορίζει την πλήρη αξιοποίηση του κτιρίου για πολιτιστικές, συνεδριακές και διοικητικές χρήσεις.

Η αναβάθμιση των τεχνολογικών υποδομών κρίνεται απαραίτητη ώστε:

να διασφαλιστεί η εύρυθμη λειτουργία όλων των χώρων,

να καταστεί δυνατή η φιλοξενία εκδηλώσεων υψηλών απαιτήσεων (συνεδρίων, ημερίδων, παραστάσεων, εκθέσεων, workshops),

να ενσωματωθούν σύγχρονες ψηφιακές τεχνολογίες (immersive περιβάλλοντα, διαδραστικές εφαρμογές, VR/AR),

και να εξασφαλιστεί η διαλειτουργικότητα μεταξύ των χώρων, με ενιαία δικτυακή και διαχειριστική υποδομή.

Οι λειτουργικές ανάγκες ανά επίπεδο χώρου έχουν ως εξής:

#### Υπόγειο

Διαθέτει μόνο στοιχειώδεις υποδομές. Προβλέπεται πλήρης οπτικοακουστικός εξοπλισμός (προβολείς υψηλής ανάλυσης, μικρόφωνα ασύρματα και ενσύρματα, μίκτες/κονσόλες, φωτιστικά σώματα σκηνης, κάμερες PTZ με δυνατότητα καταγραφής και streaming), ώστε να υποστηρίζονται προβολές και θεατρικά δρώμενα, καθώς και ανάλογος εξοπλισμός θεατών.

#### Υπόγειο Πατάρι

Υπάρχει περιορισμένη υποδομή. Απαιτούνται προβολικά μέσα, ηχητική εγκατάσταση, laptops, scanners, printers, Wi-Fi. Ο χώρος θα λειτουργεί κεντρικό σημείο οπτικοακουστικής και ψηφιακής διασύνδεσης του πολυχώρου και ως εργαστήριο, χώρο επισκευών και σχεδίασης και προετοιμασίας πλάνων οπτικοακουστικής και ψηφιακής υποστήριξης εκδηλώσεων

#### Α' Ισόγειο

Σήμερα διαθέτει μόνο βασικές ηλεκτρολογικές εγκαταστάσεις. Απαιτείται ειδικός φωτισμός εκθεσιακού/εκπαιδευτικού χαρακτήρα, ηλεκτρονικοί υπολογιστές και Wi-Fi, ώστε να εξυπηρετείται η υποδοχή επισκεπτών και βασικές δραστηριότητες παρουσίασης και φιλοξενίας επισκεπτών και κοινού.

#### Β' Ισόγειο

Υπάρχει καλωδίωση αλλά χωρίς πολυμέσα. Απαιτούνται οθόνες, ηχητικά συστήματα, μικρόφωνα, κάμερες PTZ, φωτισμός LED, tablets ελέγχου και Wi-Fi.

#### Ημιώροφος

Διαθέτει βασικό χώρο για server room. Απαιτείται εξοπλισμός core IT,

λογισμικό ασφάλειας, σταθεροί Η/Υ και δίκτυο οπτικών ινών με πλήρη Wi-Fi υποστήριξη, καθώς και εξοπλισμός γραφείων και ειδικής επίπλωσης

#### Α' Όροφος

Χώροι εκθέσεων χωρίς εξοπλισμό. Απαιτούνται οθόνες (49"-75"), συστήματα ανάρτησης, διαχωριστικά, συστήματα ήχου, ειδικός φωτισμός, σταθεροί Η/Υ και Wi-Fi κάλυψη και εξοπλισμός υποδοχής και γραφείων.

#### Β' Όροφος

Σήμερα διαθέτει μόνο βασική υποδομή. Απαιτείται η εισαγωγή immersive τεχνολογιών (VR/AR), οθονών, ηχείων, ενισχυμένης δικτυακής υποδομής και Wi-Fi υψηλών ταχυτήτων, με σκοπό τη δημιουργία χώρου καινοτομίας και ψηφιακής εμπειρίας.

#### Γ' Όροφος

Χώροι παρουσιάσεων, εκθέσεων και γραφείων, χωρίς εξοπλισμό. Απαιτούνται συστήματα ανάρτησης, διαδραστικές οθόνες, ηχητικά συστήματα, εξοπλισμός υποδοχής και γραφείων, τηλεδιασκέψεων και Wi-Fi.

#### Δ' Όροφος

Χώροι γραφείων, εκθέσεων και αίθουσα Δ.Σ. χωρίς τεχνολογικό εξοπλισμό. Απαιτείται συστήματα ανάρτησης, σταθερή οθόνη 75", σύστημα τηλεδιάσκεψης, εξοπλισμός υποδοχής και γραφείων, ασύρματα μέσα παρουσίασης και Wi-Fi.

#### Ε' Όροφος

Διαμορφωμένος χώρος πολλαπλών λειτουργιών χωρίς εξοπλισμό. Απαιτούνται οθόνες, μικρόφωνα, PTZ κάμερες, ηχητικά συστήματα και Wi-Fi.

### 7.1.3 Στόχοι του έργου

Το έργο αφορά την ολοκλήρωση της λειτουργικής και τεχνολογικής υποδομής του ΑΚΡΟΠΟΛ, με στόχο τη μετατροπή του σε έναν σύγχρονο πολυχώρο πολιτισμού, ικανό να φιλοξενεί ένα ευρύ φάσμα δραστηριοτήτων: εικαστικά και πολυμεσικά προγράμματα, εκθέσεις και εγκαταστάσεις, θεατρικές και

μουσικές παραστάσεις, κινηματογραφικές προβολές, ενημερωτικά και εκπαιδευτικά προγράμματα, διεθνή συνέδρια και δράσεις και εκδηλώσεις υψηλών προσκεκλημένων.

Για το σκοπό αυτό απαιτούνται:

Υποδομές πληροφορικής και επικοινωνιών που θα εξασφαλίζουν ταχύτητα, ασφάλεια και αξιοπιστία στη διακίνηση δεδομένων.

Συστήματα ήχου και εικόνας τελευταίας τεχνολογίας που θα καλύπτουν όλες τις εκδηλώσεις, από μικρής κλίμακας παρουσιάσεις έως μεγάλες παραστάσεις.

Αυτοματισμοί και συστήματα ελέγχου, ώστε η διαχείριση φωτισμού, ήχου και εικόνας να γίνεται κεντρικά και εύκολα από εξουσιοδοτημένους χρήστες.

Εξοπλισμό επίπλωσης με ανάλογη αισθητική του κτιρίου, διασυνδεδεμένος και με τον τεχνολογικό και οπτικοακουστικό εξοπλισμό.

Ο εξοπλισμός επίπλωσης (γραφεία, καθίσματα, αποθηκευτικοί χώροι, κ.λπ.) πρόκειται να εξασφαλίζει ότι οι χώροι μπορούν να χρησιμοποιηθούν άμεσα και αποτελεσματικά για τον σκοπό που σχεδιάστηκαν – είτε πρόκειται για γραφεία, αίθουσες συσκέψεων, υποδοχή ή εξυπηρέτηση κοινού. Ο ανάδοχος θα πρέπει να προχωρήσει στην προμήθεια των επίπλων ως αναπόσπαστο μέρος του συνολικού αρχιτεκτονικού, οπτικοακουστικού και λειτουργικού σχεδιασμού. Πρόκειται να συμβάλει στην αισθητική ταυτότητα του χώρου και στην ομοιογένεια της εικόνας του οργανισμού και του εξοπλισμού.

Πρέπει να σημειωθεί πως η λειτουργία του κτιρίου οργανώνεται θεματικά ανά επίπεδο, ώστε να υποστηρίζεται η πολυμορφικότητα του.

#### Θεματική Δομή του Κτιρίου

Υπόγειο: Πολυχώρος εκδηλώσεων (προβολές, ημερίδες, θεατρικά, μουσικά δρώμενα).

Πατάρι Υπογείου: Κέντρο οπτικοακουστικής και ψηφιακής διασυνδεσης του κτηρίου, εργαστήρια συντήρησης και σταθμός εκπαίδευσης και επισκευών εξοπλισμού.

Α' Ισόγειο: Εκθετήριο και πωλητήριο.

Β' Ισόγειο: Χώροι υποδοχής, Εντευκτήριο και Αθηναϊκό Σαλόνι για επίσημες εκδηλώσεις, παρουσιάσεις κλπ

Ημιώροφος: Γραφεία διαχείρισης, ασφάλειας και κεντρικό server room.

Α' Όροφος: Χώροι εκθέσεων (μόνιμος χώρος ιστορικής μνήμης και χώρος περιοδικών εκθέσεων) και ενημέρωσης κοινού, κόμβος χειροτεχνίας.

Β' Όροφος: Εκθεσιακός χώρος με εφαρμογές VR/AR και immersive εμπειρίες, θεματική βιβλιοθήκη Σύγχρονου Πολιτισμού

Γ' Όροφος: Residents Hub – Χώρος συνεργασιών και υποστήριξης, χώροι συνεργατών παραγωγής και υποστήριξης του φορέα, εκθεσιακοί χώροι.

Δ' Όροφος: Διοίκηση, οικονομικές και νομικές υπηρεσίες υπηρεσίες και αίθουσα Διοικητικού Συμβουλίου του φορέα και πολυμορφικός χώρος.

Ε' Όροφος: Χώροι επισήμων εκδηλώσεων, εκθέσεων, τελετών και παρουσιάσεων.

Για την υλοποίηση του έργου κρίσιμη παράμετρο αποτελεί η προμήθεια του εξοπλισμού ώστε το ΑΚΡΟΠΟΛ Palace να ανταποκριθεί στις πολιτισμικές ανάγκες και να βρίσκεται στην αιχμή της τεχνολογίας. Ειδικότερα περιλαμβάνει:

Εξοπλισμό πληροφορικής, επικοινωνιών και δικτύων: νέες δομημένες καλωδιώσεις (Cat 6A, οπτικές ίνες), switches, Wi-Fi πλήρους κάλυψης, σταθμούς εργασίας, laptops, τηλέφωνα και τηλεφωνικό κέντρο και περιφερειακά.

Συστήματα ήχου και εικόνες: προβολείς υψηλής ανάλυσης, οθόνες μεγάλων διαστάσεων σε τροχήλατες βάσεις, ασύρματα μικρόφωνα και βάσεις, κάμερες ΡΤΖ.

Συστήματα αυτοματισμού: κεντρικός έλεγχος όλων των λειτουργιών μέσω tablets, διασύνδεση με πυρανίχνευση για αυτόματες ανακοινώσεις, ευέλικτη διαχείριση ήχου και εικόνας ανά χώρο.

## 7.2 Αντικείμενο του Έργου

Το Αντικείμενο του συγκεκριμένου έργου χωρίζεται σε τρία (3) τμήματα βάσει των οποίων θα καταθέσουν και προσφορά οι υποψήφιοι Ανάδοχοι.

Ειδικότερα:

### 7.2.1 ΤΜΗΜΑ 1: Προμήθεια Εξοπλισμού Πληροφορικής και Επικοινωνιών

Στο συγκεκριμένη δράση περιλαμβάνονται οι απαραίτητες ενέργειες για την προμήθεια του κατάλληλου εξοπλισμού ο οποίος θα ανταποκρίνεται στις ανάγκες δικτύωσης και επικοινωνιών για τις χρήσεις του κτιρίου.

#### 7.2.1.1 Υπηρεσίες Δικτύωσης

Αρχιτεκτονική Δικτύου

Ο Ανάδοχος θα πρέπει να προχωρήσει στη δημιουργία κεντρικού πυρήνα (core network) με εξοπλισμό εγκατεστημένο στον ημιόροφο του κτιρίου, όπου θα βρίσκεται το κεντρικό rack με τον ενεργό εξοπλισμό (core switches) και από το σημείο εκείνο θα ξεκινά η νέα οπτική διασύνδεση (κάθετο δίκτυο ) προς όλους τους ορόφους, αντικαθιστώντας το παλαιό κάθετο δίκτυο με καλώδια χαλκού.

Ειδικότερα θα πρέπει να πραγματοποιηθεί εγκατάσταση 7 racks ορόφων (IDF), τα οποία θα φιλοξενούν switches διανομής. Κάθε rack θα διασυνδέεται με το κεντρικό rack μέσω νέας οπτικής καλωδίωσης, εξασφαλίζοντας ταχύτητες και επεκτασιμότητα στο μέλλον. Θα πραγματοποιηθεί και διασύνδεση των switches διανομής με τα τελικά σημεία των ορόφων μέσω νέας δομημένης καλωδίωσης κατηγορίας Cat6. Η αρχιτεκτονική αυτή θα διασφαλίζει ομοιογένεια, επεκτασιμότητα και διαλειτουργικότητα σε όλο το κτίριο.

Υποδομή Καλωδίωσης

Ο Ανάδοχος θα αναλάβει την πλήρη αναβάθμιση των υποδομών καλωδίωσης, με στόχο την αντικατάσταση παλαιών εγκαταστάσεων, την πιστοποίηση βάσει διεθνών προτύπων και τη διασφάλιση υψηλής απόδοσης και αξιοπιστίας.

A) Κατακόρυφο Δίκτυο (Οπτικές Ίνες):

Αντικατάσταση του υφιστάμενου κάθετου δικτύου χαλκού με νέες οπτικές ίνες 8 ινών ανά όροφο, που θα συνδέουν τον ημιόροφο με τα rack των ορόφων.

Εγκατάσταση νέων οπτικών κατανεμητών (optical patch panels) τόσο στο κεντρικό rack όσο και στα racks των ορόφων. Οι κατανεμητές θα διαθέτουν τυποποιημένους οπτικούς συνδέσμους (LC/SC), εξασφαλίζοντας οργανωμένη διασύνδεση, εύκολη συντήρηση και δυνατότητα μελλοντικής επέκτασης.

Διαδρομές καλωδίωσης σε προστατευμένα κανάλια και σωληνώσεις, ώστε να διασφαλίζεται η ασφάλεια, η ανθεκτικότητα και η ευκολία διαχείρισης.

B) Οριζόντιο Δίκτυο (Δομημένη Καλωδίωση Cat6):

Αντικατάσταση όλων των υφιστάμενων patch panels χαλκού με νέα patch panels κατηγορίας Cat6.

Αντικατάσταση όλων των υφιστάμενων τερματικών πριζών με νέες πρίζες κατηγορίας Cat6.

Διενέργεια πλήρους πιστοποίησης όλων των καλωδίων δομημένης καλωδίωσης με εξειδικευμένο εξοπλισμό, ώστε να διασφαλίζεται συμμόρφωση με τα πρότυπα Cat6 για εύρος ζώνης, απώλειες και crosstalk.

Η αναβάθμιση των δικτυακών υποδομών θα διασφαλίσει:

- υψηλή απόδοση και αξιοπιστία στη μετάδοση δεδομένων,
- δυνατότητα μελλοντικών επεκτάσεων χωρίς εκτεταμένες νέες παρεμβάσεις,
- ασφαλή και ευέλικτη διαχείριση του δικτύου,
- και την αναγκαία υποστήριξη όλων των σύγχρονων εφαρμογών ήχου, εικόνας και αυτοματισμού

Όροφος	Παροχές Οριζόντιου Δικτύου DATA	Εφεδρικές	Σύνολο
Υπόγειο	11	1	12
Ισόγειο Α	8	1	9
Ισόγειο Β	15	2	17
Ημιόροφος	20	2	22
Α Όροφος	27	3	30
Β Όροφος	27	3	30
Γ Όροφος	27	3	30
Δ Όροφος	27	3	30
Ε Όροφος	7	0	7
	169	18	187

Πρέπει να αναφερθεί πως υπάρχει συγκεκριμένη οδηγία για τη χρήση του κτιρίου και επειδή εντάσσεται στην κατηγορία Διατηρητέα, δεν μπορούν να γίνουν σημαντικές εργασίες ή αλλαγές στο χώρο γενικότερα, οπότε αναγκαστικά θα πρέπει να γίνει χρήση των ήδη υπάρχοντων καλωδιακών υποδομών.

### 7.2.1.2 Προμήθεια και Εγκατάσταση Εξοπλισμού Πληροφορικής

Στο πλαίσιο της αναβάθμισης της δικτυακής υποδομής του κτιρίου, προβλέπεται η προμήθεια και εγκατάσταση σύγχρονου εξοπλισμού πληροφορικής, με στόχο την εξασφάλιση ενιαίας, ασφαλούς και αποδοτικής λειτουργίας σε όλα τα επίπεδα και για όλες τις προβλεπόμενες χρήσεις του ΑΚΡΟΠΟΛ Palace

Κεντρικός Εξοπλισμός (Ημιώροφος)

Στον ημιώροφο, όπου θα τοποθετηθεί το κεντρικό rack, προβλέπεται η εγκατάσταση:

Δύο κεντρικών μεταγωγών (core switches), σε διάταξη παράλληλης λειτουργίας (redundant configuration), με δυνατότητα ασφαλούς και αυτόματης μετάπτωσης (failover) σε περίπτωση βλάβης.

Η διασύνδεση των core switches θα πραγματοποιείται με διπλή όδευση ταχύτητας 50Gbps, εξασφαλίζοντας υψηλή διαθεσιμότητα και ανθεκτικότητα.

Κάθε θύρα προς τους μεταγωγούς των ορόφων θα υποστηρίζει 10Gbps με διπλή όδευση, ώστε να διασφαλίζεται παράλληλη λειτουργία, υψηλές ταχύτητες και ανοχή σε αστοχίες.

Ένας τρίτος μεταγωγός θα εγκατασταθεί για την εξυπηρέτηση τοπικών συσκευών και ασύρματων σημείων πρόσβασης του ορόφου.

Στο ίδιο rack θα τοποθετηθούν:

οι δύο ελεγκτές ασύρματου δικτύου, που θα διαχειρίζονται κεντρικά όλα τα access points,

καθώς και οι συσκευές ασφαλούς σύνδεσης στο διαδίκτυο (firewalls, edge routers) με υποστήριξη πολλαπλών γραμμών επικοινωνίας (multi-WAN).

Εξοπλισμός Ορόφων

Σε κάθε όροφο θα εγκατασταθούν ένας ή δύο μεταγωγοί, ανάλογα με τις ανάγκες, με τα εξής χαρακτηριστικά:

Διασύνδεση με τον ημιώροφο μέσω δύο ανεξάρτητων γραμμών των 10Gbps, διασφαλίζοντας απρόσκοπτη λειτουργία και αντοχή σε βλάβες.

Θύρες πολλαπλών ταχυτήτων (100Mbit, 1Gbps, 2.5Gbps, 5Gbps), ώστε να καλύπτονται πλήρως:

- δικτυακές συσκευές,
- ασύρματα σημεία πρόσβασης,
- εκτυπωτές,
- και λοιπές τερματικές συσκευές.
- Ασύρματο Δίκτυο Wi-Fi

Σε όλους τους ορόφους θα εγκατασταθεί νέο ασύρματο δίκτυο Wi-Fi, σύμφωνα με τα τελευταία τεχνολογικά πρότυπα (Wi-Fi 6/6E), το οποίο θα εξασφαλίζει:

- ενιαία και ασφαλή κάλυψη σε όλους τους χώρους,
- υψηλές ταχύτητες πρόσβασης και δυνατότητα εξυπηρέτησης μεγάλου αριθμού ταυτόχρονων χρηστών,
- αδιάλειπτη συνδεσιμότητα κατά τη μετακίνηση εντός του κτιρίου (seamless roaming).

Η παραπάνω αρχιτεκτονική εξοπλισμού θα διασφαλίσει ότι το ΑΚΡΟΠΟΛ Palace θα διαθέτει μια σύγχρονη, ανθεκτική και επεκτάσιμη ψηφιακή υποδομή, ικανή να υποστηρίξει τόσο τις σημερινές ανάγκες λειτουργίας όσο και τις μελλοντικές απαιτήσεις αναβάθμισης.

Όροφος	Παροχές Οριζόντιου Δικτύου DATA	Εφεδρικές	Wi-Fi
Υπόγειο	11	1	7
Ισόγειο Α	8	1	7
Ισόγειο Β	15	2	13
Ημιώροφος	20	2	8
Ά Όροφος	27	3	12
΄Β Όροφος	27	3	12
΄Γ Όροφος	27	3	12
΄Δ Όροφος	27	3	12
΄Ε Όροφος	7	0	12
	169	18	95

### 7.2.1.3 Προμήθεια και εγκατάσταση Εξοπλισμού Επικοινωνίας και Ηλεκτρονικών Υπολογιστών

Η τηλεφωνία του κτιρίου θα αναβαθμιστεί πλήρως, με εγκατάσταση συστήματος αποκλειστικά μέσω IP (VoIP). Οι δύο κεντρικοί ελεγκτές τηλεφωνίας θα βρίσκονται στο rack του ημιώροφου και θα λειτουργούν επίσης σε διάταξη παράλληλης και ασφαλούς λειτουργίας. Προβλέπεται η υποστήριξη δύο γραμμών επικοινωνίας ISDN E1 με 30 κανάλια φωνής η καθεμία, καθώς και δύο γραμμών ISDN BRI με δύο κανάλια

φωνής αντίστοιχα. Οι τηλεφωνικές συσκευές που θα γίνει προμήθεια θα διαφοροποιούνται ανάλογα με τις ανάγκες του κάθε χώρου και θα διαθέτουν θύρες για παράλληλη σύνδεση υπολογιστή. Για την απρόσκοπτη λειτουργία και την ενίσχυση της ασφάλειας, πρόκειται να δημιουργηθεί ξεχωριστό εσωτερικό δίκτυο δεδομένων αποκλειστικά για τη λειτουργία της τηλεφωνίας, πλήρως απομονωμένο από το υπόλοιπο δίκτυο.

Η νέα υποδομή θα αξιοποιεί πλήρως το αναβαθμισμένο δίκτυο οπτικών ινών και δομημένης καλωδίωσης, ώστε να παρέχει υψηλές ταχύτητες, ευελιξία και ασφάλεια σε κάθε επίπεδο. Η προμήθεια του εξοπλισμού περιλαμβάνει:

#### Εξοπλισμός Επικοινωνιών

IP τηλεφωνικό σύστημα (VoIP), με περίπου 60 τηλεφωνικές συσκευές διαφορετικών τύπων (διοικητικές, γραμματειακές, απλές θέσης εργασίας), συνδεδεμένες με δύο κεντρικούς ελεγκτές σε διάταξη ασφαλούς λειτουργίας.

Διασύνδεση με πολλαπλές γραμμές επικοινωνίας (ISDN E1 & BRI) για την κάλυψη αναγκών φωνής, με πλήρη εφεδρεία και δυνατότητα μελλοντικής επέκτασης.

Ασύρματα σημεία πρόσβασης (Wi-Fi 6/6E) κατανομημένα σε όλους τους ορόφους, ώστε να εξασφαλίζεται ενιαία και απρόσκοπτη κάλυψη δικτύου με δυνατότητα κεντρικής διαχείρισης και roaming.

Το κτίριο έχει τεχνική δυνατότητα για 223 τηλεφωνικές συσκευές βάσει των πριζών που ήδη υπάρχουν, ωστόσο δεν προβλέπεται η χρησιμοποίηση όλων των πριζών.

#### Εξοπλισμός Ηλεκτρονικών Υπολογιστών

- Σταθεροί υπολογιστές (desktops) και φορητοί (laptops) τελευταίας γενιάς για το διοικητικό προσωπικό, τους συνεργάτες, καθώς και για τις ανάγκες εκπαίδευσης και παρουσίασης.
- Σταθμοί εργασίας υψηλών επιδόσεων (workstations) για την υποστήριξη εφαρμογών εικονικής και επαυξημένης πραγματικότητας (VR/AR) που θα λειτουργούν στον εκθεσιακό χώρο του Β' Ορόφου.
- Οθόνες και Printers για τους Υπολογιστές

#### Προμήθεια Server και Storage

Για την εύρυθμη λειτουργία του κτιρίου, θα εγκατασταθούν:

- Δύο (2) Servers, επαρκών τεχνικών προδιαγραφών για την υποστήριξη των εφαρμογών, βάσεων δεδομένων και υπηρεσιών του κτιρίου.
- Σύστημα αποθήκευσης (Storage), συμβατό και διασυνδεδεμένο με τους servers, για την ασφαλή φύλαξη και διαχείριση δεδομένων, με δυνατότητα κλιμάκωσης και υποστήριξης πολιτικών backup/restore.

Η συνολική υποδομή επικοινωνιών και υπολογιστών θα επιτρέψει:

ολοκληρωμένη και ευέλικτη επικοινωνία (σταθερή & κινητή φωνή, video calls, τηλεδιασκέψεις),

αποτελεσματική και ασφαλή διαχείριση δεδομένων,

υποστήριξη προηγμένων τεχνολογικών εφαρμογών (π.χ. VR/AR, immersive εκθέσεις, απομακρυσμένη συνεργασία), και μελλοντική επεκτασιμότητα χωρίς νέες εκτεταμένες παρεμβάσεις.

Παράλληλα για λόγους ασφάλειας θα προχωρήσει η εγκατάσταση Firewall και Antivirus από τον Ανάδοχο

## 7.2.2 ΤΜΗΜΑ 2: Προμήθεια Εξοπλισμού Ήχου και Εικόνας

Στο πλαίσιο της ολοκληρωμένης αναβάθμισης του κτιρίου ΑΚΡΟΠΟΛ, προβλέπει την προμήθεια σύγχρονου, δικτυακού και πλήρως διασυνδεδεμένου εξοπλισμού ήχου και εικόνας, ο οποίος θα εξασφαλίζει την ομαλή λειτουργία του πολυχώρου και θα καλύπτει τις πολλαπλές χρήσεις του. Ο εξοπλισμός θα επιτρέπει τη μεταφορά ήχου και εικόνας από κάθε και σε κάθε χώρο του κτιρίου, θα υποστηρίζει σενάρια ομαδοποίησης για ευέλικτη διαχείριση, ενώ οι κάμερες τύπου PTZ θα επιτρέπουν τόσο τοπική όσο και απομακρυσμένη παρακολούθηση μέσω διαδικτύου.

Το κεντρικό σύστημα ήχου (Public Address) θα δίνει τη δυνατότητα ανακοινώσεων ανά όροφο ή σε όλο το κτίριο, θα υποστηρίζει την αναπαραγωγή μουσικής, καθώς και την αυτόματη μετάδοση προηχογραφημένων μηνυμάτων σε περιπτώσεις συναγερμού. Όλες οι λειτουργίες θα είναι διαχειρίσιμες μέσω εφαρμογής αυτοματισμού από tablets.

Ειδικότερα εξοπλισμός που πρόκειται να εγκατασταθεί:

Στην Αίθουσα Εκδηλώσεων (Auditorium) θα εγκατασταθεί εξοπλισμός που θα καλύπτει ανάγκες προβολών, παρουσιάσεων, ημερίδων, θεατρικών δρώμενων, μουσικών εκδηλώσεων και σύγχρονων μορφών λόγου και ποίησης. Ο χώρος θα διαθέτει σύγχρονο προβολικό σύστημα, ολοκληρωμένο ηχητικό εξοπλισμό, ασύρματα μικρόφωνα διαφόρων τύπων, βάσεις μικροφώνων, θεατρικό φωτισμό με κονσόλα ελέγχου, σύστημα ασύρματης παρουσίασης από υπολογιστές, PTZ κάμερα για καταγραφή και μετάδοση, καθώς και έλεγχο όλων των λειτουργιών μέσω tablet.

Στο Α' Ισόγειο, θα εγκατασταθεί εξοπλισμός που θα εξυπηρετεί τις ανάγκες διδασκαλίας και παρουσίασης, με ασύρματα ηχεία, οθόνες 65 ιντσών σε τροχήλατες βάσεις και δυνατότητα ασύρματης παρουσίασης.

Στο Β' Ισόγειο, οι χώροι θα εξοπλιστούν ώστε να λειτουργούν ως πολυμορφικοί χώροι εκδηλώσεων, παρουσιάσεων και επίσημων τελετών. Η υποδομή θα περιλαμβάνει μεγάλες οθόνες 86 ιντσών σε τροχήλατες βάσεις με ηλεκτρική ρύθμιση ύψους, ασύρματα μικρόφωνα, βάσεις μικροφώνων, φωτισμό LED PAR RGB, PTZ κάμερες για τοπική και απομακρυσμένη παρακολούθηση, καθώς και έλεγχο μέσω tablet.

Στον Α' Όροφο, θα διατεθούν φορητές οθόνες διαφόρων διαστάσεων (75, 65 και 49 ιντσών) σε τροχήλατες βάσεις, ασύρματα ηχεία με μπαταρία και δυνατότητα ελέγχου μέσω tablet, ώστε να εξυπηρετούνται οι ανάγκες ενημέρωσης του κοινού και παρουσίασης υλικού.

Στον Β' Όροφο, θα διατεθεί εξοπλισμός με οθόνες διαφορετικών μεγεθών σε τροχήλατες βάσεις, ασύρματα ηχεία, καθώς και κεντρικό έλεγχο μέσω tablet, ώστε να υποστηρίζονται πλήρως οι διαδραστικές εμπειρίες των επισκεπτών.

Στον Γ' Όροφο, θα τοποθετηθούν οθόνες 75, 65 και 49 ιντσών, ασύρματα ηχεία, καθώς και μία διαδραστική οθόνη 65 ιντσών (MeetingBoard) για παρουσιάσεις, συναντήσεις, τηλεδιασκέψεις και συνεργασίες, όλα με δυνατότητα ελέγχου από tablet.

Στον Δ' Όροφο, θα τοποθετηθούν φορητές οθόνες 65 και 49 ιντσών σε τροχήλατες βάσεις και ασύρματα ηχεία, ενώ για την αίθουσα του Διοικητικού Συμβουλίου προβλέπεται σταθερή οθόνη 75 ιντσών, πλήρες σύστημα τηλεδιάσκεψης και δυνατότητα ασύρματης παρουσίασης.

Τέλος, στον Ε΄ Όροφο, θα τοποθετηθούν οθόνες 65 ιντσών σε τροχήλατες βάσεις, ασύρματα μικρόφωνα με τις αντίστοιχες βάσεις τους, ΡΤΖ κάμερες για τοπική και απομακρυσμένη παρακολούθηση, καθώς και σύστημα ελέγχου μέσω tablet.

Υπόγειο:

Χρήσεις

Προβολές (ταινίες 4:3, 16:9, CinemaScope, ντοκιμαντέρ)

Παρουσιάσεις (από υπολογιστές, tablets)

Ημερίδες

Θεατρικά αναλόγια & μικρά θεατρικά

Μουσικά δρώμενα

Spoken word

Οπτική ποίηση

Εξοπλισμός

Προβολέας (Projector)

Ηχητικό σύστημα (περιφερειακό & ΡΑ)

Ασύρματα μικρόφωνα (χειρός, πέτου, χειλόφωνα)

Βάσεις μικροφώνων (δαπέδου, επιτραπέζιες)

Ασύρματη παρουσίαση από laptop (μέχρι 2 ταυτόχρονα – δυνατότητα split screen)

Θεατρικός φωτισμός με LED ΡΑΡ RGB & κονσόλα ελέγχου

ΡΤΖ κάμερα για απομακρυσμένη παρακολούθηση (τοπικά ή εξωτερικά)

Χειροκίνητη ρύθμιση έντασης ήχου

Έλεγχος μέσω tablet (αυτοματισμός)

Α΄ Ισόγειο

Εξοπλισμός

2 ασύρματα ηχεία

Οθόνη 65" σε τροχήλατη βάση

Ασύρματη παρουσίαση από laptop

Β΄ Ισόγειο

Χρήσεις

Πολυμορφικός χώρος για εκδηλώσεις & παρουσιάσεις

Εξοπλισμός (φορητός, εκτός των σταθερών ηχείων)

Οθόνη 86" σε τροχήλατο stand με ηλεκτρική ρύθμιση ύψους

Ασύρματα μικρόφωνα (χειρός, πέτου, χειλόφωνα)

Βάσεις μικροφώνων

Ασύρματη παρουσίαση από laptop

Θεατρικός φωτισμός με LED PAR RGB & κονσόλα  
PTZ κάμερα (τοπική & απομακρυσμένη παρακολούθηση)  
Χειροκίνητη ρύθμιση έντασης  
Έλεγχος μέσω tablet

Β' Ισόγειο  
Χρήσεις  
Επίσημες τελετές, βραβεύσεις, παρουσιάσεις, συνεντεύξεις  
Εξοπλισμός (όπως παραπάνω)  
Οθόνη 86'' σε τροχήλατο stand (με ηλεκτρική ρύθμιση ύψους)  
Ασύρματα μικρόφωνα & βάσεις  
Ασύρματη παρουσίαση από laptop  
Φωτισμός LED PAR RGB  
PTZ κάμερα (τοπικά & εξ αποστάσεως)  
Χειροκίνητη ρύθμιση έντασης  
Έλεγχος με tablet  
Διαδραστικές Οθόνες (Infokiosk)

Α' Όροφος  
Χρήσεις  
Μόνιμη έκθεση, περιοδικές εκθέσεις, ενημέρωση κοινού  
Εξοπλισμός (φορητός)  
Οθόνες 75", 65", 49" σε τροχήλατα stands  
Ασύρματα ηχεία με μπαταρία  
Χειροκίνητη ρύθμιση έντασης  
Έλεγχος μέσω tablet

Β' Όροφος  
Χρήσεις  
Διαδραστικές εκθέσεις, θεματικά αφιερώματα  
Εξοπλισμός  
Οθόνες 75", 65", 49" σε ρυθμιζόμενα τροχήλατα stands  
Ασύρματα ηχεία  
Χειροκίνητη ρύθμιση έντασης  
Έλεγχος μέσω tablet

Γ' Όροφος

Χρήσεις

Χώρος συνεργασιών και υποστήριξης

Εξοπλισμός

Οθόνες 75", 65", 49" σε ρυθμιζόμενα τροχήλατα stands

Ασύρματα ηχεία

Διαδραστική οθόνη 65" (MeetingBoard)

Χειροκίνητη ρύθμιση έντασης

Έλεγχος μέσω tablet

Δ' Όροφος

Χρήσεις

Συναντήσεις, παρουσιάσεις, υπηρεσίες

Εξοπλισμός (φορητός, εκτός αίθουσας Δ.Σ.)

Οθόνες 65", 49" σε τροχήλατα stands

Ασύρματα ηχεία

Για την αίθουσα Διοικητικού Συμβουλίου:

Σταθερή Οθόνη 75"

Σύστημα τηλεδιάσκεψης

Ασύρματη παρουσίαση από laptop

Χειροκίνητη ρύθμιση έντασης

Έλεγχος με tablet

Ε' Όροφος

Χρήσεις

Συναντήσεις, εκδηλώσεις & παρουσιάσεις

Εξοπλισμός (φορητός, ηχεία σταθερά)

Οθόνη 65" σε τροχήλατο stand

Ασύρματα μικρόφωνα & βάσεις

Ασύρματη παρουσίαση από laptop

PTZ κάμερα (τοπικά & απομακρυσμένα)

Χειροκίνητη ρύθμιση έντασης

Έλεγχος μέσω tablet

Παράλληλα ο ανάδοχος είναι υπεύθυνος για την εγκατάσταση όλων αυτών των συστημάτων, καθώς παράλληλα και για την λειτουργικότητα όλων των συστημάτων μεταξύ τους.

Στο πλαίσιο της εγκατάστασης και της περιγραφής της λύσης πρέπει να παρασχεθούν για κάθε χώρο συγκεκριμένα ηχογράμματα τα οποία να αποδεικνύουν την ικανότητα της λύσης που θα προταθεί από τον εκάστοτε ανάδοχο.

### 7.2.3 ΤΜΗΜΑ 3: Προμήθεια και Εγκατάσταση Εξοπλισμού Επίπλωσης

Η πρόταση του αναδόχου θα πρέπει να επικεντρώνεται στον σχεδιασμό και την ενσωμάτωση νέων στοιχείων διακόσμησης και επίπλωσης σε επιλεγμένους εσωτερικούς χώρους του κτιρίου, με στόχο την ανανέωση της αισθητικής του ταυτότητας και τη βελτίωση της λειτουργικότητάς του.

Είναι απαραίτητο να υπάρχει αντιμετώπιση αυτής της κατηγορίας εξοπλισμού σαν ένα ενιαίο και αδιαίρετο σύνολο, δυνάμενο να υπηρετεί μεταβαλλόμενες ανάγκες.

Πιο συγκεκριμένα, η παρέμβαση αφορά:

- τον συνεδριακό πολυμορφικό χώρο του κτιρίου,
- τους χώρους υποδοχής, εργαστηρίων, ενημερωτικών και εκπαιδευτικών προγραμμάτων και εκθετηρίου/πωλητηρίου στο α' ισόγειο,
- τους χώρους υποδοχής/ενημέρωσης και ομιλιών στο β' ισόγειο,
- τον χώρο υποδοχής και καθιστικού στον ημιώροφο,
- τον χώρο υποδοχής, εκθεσιακό χώρο και την πολυμορφική έκθεση του 1ου ορόφου,
- τον χώρο υποδοχής, αίθουσα ενημέρωσης, εκθεσιακό χώρο και τη βιβλιοθήκη του 2ου ορόφου,
- τον χώρο υποδοχής, χώρους γραφείων και τον εκθεσιακό χώρο του 3ου ορόφου,
- και τέλος, τον χώρο υποδοχής, την πολυμορφική αίθουσα, χώρους γραφείων και συναντήσεων 4ου ορόφου.

#### 7.2.3.1 Προμήθεια Εξοπλισμού Επίπλωσης

##### Υπόγειο

Στο υπόγειο πρόκειται να πραγματοποιηθεί η αναδιαμόρφωση του συνεδριακού χώρου με τη δημιουργία σκηνής, την τοποθέτηση οθόνης και τον απαραίτητο επαγγελματικό εξοπλισμό. Παράλληλα, προβλέπεται η χρήση καθισμάτων-μαξιλαριών δαπέδου ώστε ο χώρος να μπορεί να προσαρμόζεται ευέλικτα σε διαφορετικά σενάρια, τόσο διαδραστικών όσο και συμβατικών ομιλιών.

##### Α' Ισόγειο

Στο α' ισόγειο και πατάρι Υπογείου πρόκειται να πραγματοποιηθεί η αναδιαμόρφωση των εργαστηρίων σε ευέλικτους χώρους, ικανούς να υποστηρίξουν δράσεις συντήρησης και επισκευών μέσω πολυμορφικών πάγκων και σύγχρονων τεχνολογικών μέσων για την τεχνολογική διασύνδεσιμότητα του κτηρίου. Παράλληλα, το πωλητήριο επανασχεδιάζεται ως εξωστρεφής χώρος προβολής και πώλησης αντικειμένων, με πλήρη εξοπλισμό (πάγκους εξυπηρέτησης, ράφια, ερμάρια, προθήκες, τεχνολογικά συστήματα), ώστε να συνδυάζονται η λειτουργικότητα με τη βέλτιστη ανάδειξη των εκθεμάτων. Στους μεταβατικούς χώρους, τον χώρο υποδοχής και τον εξώστη, ενσωματώνεται νέα επίπλωση που ανανεώνει την ατμόσφαιρα και δημιουργεί σύγχρονες περιοχές αναμονής και στάσης.

##### Β' Ισόγειο

Στο β' ισόγειο πρόκειται να πραγματοποιηθεί ο εκσυγχρονισμός του χώρου υποδοχής και ενημέρωσης με νέα επίπλωση που θα ενσωματώνει τεχνολογικά συστήματα τεχνητής νοημοσύνης για σήμανση και κράτηση των χώρων.

Παράλληλα, ο ανάδοχος πρέπει να εξοπλίσει το κτίριο για την επαναδιαμόρφωση των πολυμορφικών εντευκτηρίων με ευέλικτα έπιπλα και κινητό εξοπλισμό που αποθηκεύεται εύκολα, καθώς και με τον απαραίτητο τεχνολογικό εξοπλισμό για προβολές και παρουσιάσεις (ηχοσυστήματα, προβολείς κ.ά.). Η φιλοσοφία της επίπλωσης στοχεύει στη δημιουργία διαφορετικών υποπεριοχών — είτε για συνεργατική εργασία είτε για πιο εστιασμένη ατομική δραστηριότητα — αλλά και στη δυνατότητα μετατροπής του χώρου για εκδηλώσεις ή ομιλίες.

Στον ίδιο όροφο και πλησίον του κεντρικού κλιμακοστασίου, το Αθηναϊκό Σαλόνι πρόκειται να διαμορφωθεί ως χώρος ομιλιών. Ο εξοπλισμός περιλαμβάνει πάνελ/πόντιουμ, οθόνη και φορητά καθίσματα σε κυκλική διάταξη, ώστε να δημιουργείται ένας εσωστρεφής κύκλος που ενισχύει τη συμμετοχή και τη διάδραση.

#### Ημιώροφος

Στον ημιώροφο πρόκειται να επιπλωθεί ο χώρος υποδοχής. Στο ίδιο επίπεδο εντοπίζεται και το πατάρι του «Αθηναϊκού Σαλονιού», όπου θα πραγματοποιηθεί η τοποθέτηση ποικίλων καθισμάτων, όπως καναπέδες και πολυθρόνες. Τα καθίσματα αυτά είτε προσανατολίζονται προς το εσωτερικό αίθριο, επιτρέποντας τη θέαση του κάτω ορόφου, είτε οργανώνονται σε μικρότερες γωνιές, ενισχύοντας την αίσθηση οικειότητας και την ευελιξία στη χρήση του χώρου.

#### Πρώτος όροφος

Στον πρώτο όροφο προτείνεται ανανέωση της επίπλωσης στον χώρο υποδοχής, με έμφαση στη χρήση πολυμορφικών καθισμάτων και οθονών ενημέρωσης. Στο ίδιο επίπεδο βρίσκονται και οι χώροι γραφείων, οι οποίοι εξυπηρετούν ταυτόχρονα τη λειτουργία ενημέρωσης των χρηστών για τον λόγο αυτό προτείνεται ο εξοπλισμός τους με κατάλληλη γραφειακή επίπλωση. Τέλος, στον όροφο εντοπίζεται και ο εκθεσιακός χώρος. Για να εξασφαλιστεί η ευελιξία και η δυνατότητα προσαρμογής στις ανάγκες και ιδιαιτερότητες κάθε έκθεσης, προτείνεται η εγκατάσταση χωρισμάτων, συστημάτων ανάρτησης, εστιασμένου φωτισμού με σποτ που θα λειτουργούν ανεξάρτητα από τον γενικό φωτισμό. Παράλληλα, η χρήση πολυμορφικών και μη φορητών καθισμάτων, σε συνδυασμό με γραφειακή επίπλωση, θα επιτρέπει τη διαμόρφωση του χώρου και για τη φιλοξενία εργαστηρίων.

#### Δεύτερος όροφος

Στον δεύτερο όροφο προβλέπεται όπως και στον πρώτο, νέα επίπλωση στον χώρο υποδοχής, με χρήση πολυμορφικών καθισμάτων και οθονών ενημέρωσης. Στο ίδιο επίπεδο βρίσκεται η βιβλιοθήκη με τους βοηθητικούς της χώρους. Για τη βιβλιοθήκη προβλέπεται επίπλωση που να εξυπηρετεί τόσο την αποθήκευση βιβλίων όσο και τη μελέτη και την εξυπηρέτηση των χρηστών, ενώ οι βοηθητικοί χώροι εξοπλίζονται με γραφειακά έπιπλα.

Επιπλέον, στον όροφο αυτό εντοπίζεται η αίθουσα ενημέρωσης, όπου προβλέπεται νέα επίπλωση με κεντρικό τραπέζι ροτόντα και καθίσματα, ώστε να μπορεί να υποστηριχτεί η διεξαγωγή συναντήσεων. Ο Εκθεσιακός χώρος του δεύτερου ορόφου, σε αντιστοιχία με τον πρώτο, προβλέπεται να εξοπλιστεί με κινητά έπιπλα (καθίσματα, πολυθρόνες, τραπέζια, γραφεία).

#### Τρίτος όροφος

Στον τρίτο όροφο προβλέπεται, όπως και στους δύο προηγούμενους, νέα επίπλωση στον χώρο υποδοχής, με χρήση πολυμορφικών καθισμάτων και με οθόνες ενημέρωσης. Στο ίδιο επίπεδο βρίσκονται και τα γραφεία του προσωπικού, όπου προβλέπεται ο εξοπλισμός τους με γραφειακά έπιπλα, καθιστικό καθώς και ελαφριά διαχωριστικά, ώστε να μπορούν να διαμορφωθούν υποχώροι με περιορισμένη ιδιωτικότητα.

Επιπλέον, στο επίπεδο αυτό εντοπίζονται οι εκθεσιακοί χώροι και οι χώροι εργασίας/συναντήσεων για τους φιλοξενούμενους καλλιτέχνες. Για τη χωρική αυτή ενότητα προβλέπεται εξοπλισμός με κινητά έπιπλα, τα

οποία μπορούν να διαμορφώνουν είτε καθιστικά που ενθαρρύνουν τη συνεργασία είτε διατάξεις με γραφειακά έπιπλα, προκειμένου να λειτουργούν ως χώροι εργασίας και συλλογικής δημιουργίας.

#### Τέταρτος όροφος

Στον τέταρτο όροφο προβλέπται, όπως και στους προηγούμενους, νέα επίπλωση στον χώρο υποδοχής με πολυμορφικά καθίσματα και οθόνες ενημέρωσης. Στο ίδιο επίπεδο βρίσκονται τα γραφεία του προσωπικού, όπου θα πρέπει να εγκατασταθεί εξοπλισμός με γραφειακά έπιπλα, καθιστικά και ελαφριά διαχωριστικά, ώστε να μπορούν να διαμορφωθούν υποχώροι με περιορισμένη ιδιωτικότητα. Επιπλέον, οι υπόλοιποι γραφειακοί χώροι (ιατρείο, γραφείο νομικών, αίθουσα Δ.Σ., γραφείο διεύθυνσης) αντιμετωπίζονται με ανάλογη διαρρύθμιση και εξοπλισμό.

Η πολυμορφική αίθουσα του ορόφου, σε αντιστοιχία με τους εκθεσιακούς χώρους των προηγούμενων επιπέδων, εξοπλίζεται με φορητά καθίσματα και κινητά διαχωριστικά, ώστε να επιτρέπει τη διαμόρφωση διαφορετικών ενοτήτων και τη χρήση του χώρου από πολλαπλούς χρήστες ταυτόχρονα.

Ο Ανάδοχος θα πρέπει να περιγράψει αναλυτικά τα έπιπλα τα οποία θα επιλέξει καθώς και την χρήση τους βάσει των προδιαγραφών που έχουν δοθεί από την Αναθέτουσα Αρχή. Είναι απαραίτητο να περιλάβει στην προσφορά του ο Ανάδοχος αναλυτική περιγραφή των επίπλων που επιλέγει με Περιγραφή / Χώρο του Κτιρίου / Ποσότητα και Εικόνα του επίπλου.

Συνολικά, η αρχιτεκτονική πρόταση αποσκοπεί στη δημιουργία ευέλικτων, λειτουργικών και αισθητικά ανανεωμένων εσωτερικών χώρων σε όλα τα επίπεδα, από το υπόγειο έως τον τέταρτο όροφο. Ο σχεδιασμός συνδυάζει πολυμορφική επίπλωση, σύγχρονο εξοπλισμό και έξυπνα διαμορφωμένες ζώνες, ώστε να υποστηρίζονται ποικίλες δραστηριότητες —από εκπαιδευτικά προγράμματα, εκθέσεις και εργαστήρια, μέχρι ομιλίες, συνεδριάσεις και συνεργατικές εργασίες—, διασφαλίζοντας παράλληλα άνεση, ευελιξία και προσβασιμότητα. Η πρόταση ενοποιεί αισθητική αρμονία και λειτουργικότητα, προάγοντας τη συμμετοχή, τη διάδραση και την προσαρμοστικότητα των χώρων στις σύγχρονες ανάγκες των χρηστών.

Για τις ανάγκες του έργου ο εξοπλισμός που θα πρέπει να γίνει προμήθεια θα πρέπει να ακολουθεί τις σχεδιαστικές επιλογές όπως αποτυπώνονται στους Πίνακες Συμμόρφωσης της Δράσης 3

#### 7.2.3.2 Υπηρεσίες Εγκατάστασης Εξοπλισμού Επίπλωσης

Ο Ανάδοχος υποχρεούται να αναλάβει την πλήρη εγκατάσταση και τοποθέτηση του συνόλου των επίπλων και συναφών ειδών που θα προμηθευτούν στο πλαίσιο της παρούσας Διακήρυξης. Η εγκατάσταση θα πραγματοποιηθεί στους χώρους που θα υποδειχθούν από την Αναθέτουσα Αρχή και θα περιλαμβάνει, ενδεικτικά αλλά όχι περιοριστικά, τα εξής:

Α) Συναρμολόγηση και τοποθέτηση επίπλων: Γραφεία, καρέκλες, ντουλάπες, τραπέζια συνεδριάσεων, βιβλιοθήκες, βοηθητικά έπιπλα κ.λπ. Η τοποθέτηση θα γίνει με τρόπο που να εξασφαλίζεται η εργονομία, η ασφάλεια χρήσης και η λειτουργικότητα των χώρων.

Β) Τοποθέτηση καθιστικών επίπλων: Καναπέδες, πολυθρόνες και καθίσματα αναμονής θα εγκατασταθούν στους αντίστοιχους χώρους, με πρόβλεψη για ασφαλή στήριξη και προστασία των επιφανειών.

Γ) Τοποθέτηση φωτιστικών σωμάτων: Επιτραπέζιων, επιδαπέδιων ή άλλων διακοσμητικών φωτιστικών, σύμφωνα με τις οδηγίες της Αναθέτουσας Αρχής και με σεβασμό στις ηλεκτρολογικές προδιαγραφές του κτιρίου.

Δ) Τοποθέτηση ελαφρών διαχωριστικών: Η εγκατάσταση ελαφρών διαχωριστικών για τις θέσεις εργασίας θα πραγματοποιηθεί ώστε να διασφαλίζεται η εργονομία, η οπτική/ηχητική απομόνωση όπου απαιτείται

και η αρμονική ένταξή τους στο χώρο. Τα διαχωριστικά θα τοποθετηθούν με τρόπο που επιτρέπει μελλοντική ευελιξία στην αναδιάταξη.

Ε) Έλεγχος και παράδοση σε πλήρη λειτουργία: Μετά την ολοκλήρωση της εγκατάστασης, ο Ανάδοχος οφείλει να πραγματοποιήσει έλεγχο σταθερότητας, καλής λειτουργίας και ασφάλειας όλων των επίπλων και φωτιστικών.

Ο Ανάδοχος θα πρέπει να περιγράψει στην Προσφορά του το πώς πρόκειται να προχωρήσει στην εγκατάσταση του εξοπλισμού αυτού, ώστε να εξασφαλιστεί η ενιαία εικόνα και αρμονικό αποτέλεσμα, αλλά και η μεταβλητότητα και προσαρμογή στις ανάγκες του πολυχώρου.

Η εγκατάσταση θα εκτελεστεί σύμφωνα με τους κανόνες της τέχνης και της επιστήμης, με ιδιαίτερη προσοχή στην ασφάλεια και στην αποφυγή ζημιών στους χώρους και στον εξοπλισμό. Ο Ανάδοχος υποχρεούται επίσης να απομακρύνει άμεσα τα υλικά συσκευασίας και κάθε σχετικό υπόλειμμα, αφήνοντας τους χώρους καθαρούς και έτοιμους προς χρήση.

## 7.2.4 Υπηρεσίες

### 7.2.4.1. Υπηρεσίες Εγκατάστασης

Ο Ανάδοχος έχει την υποχρέωση να αναλάβει τις εργασίες εγκατάστασης, παραμετροποίησης και θέση καλής λειτουργίας του εξοπλισμού των Τμημάτων 1 και 2 και 3, σύμφωνα και με τις απαιτήσεις του παρόντος τεύχους, όπως θα εξειδικευτούν κατά τη έναρξη του έργου. Σε κάθε περίπτωση το κόστος εγκατάστασης, παραμετροποίησης του εξοπλισμού της δράσης 1 και 2 και 3 και η λειτουργία των παραγωγικών συστημάτων βαρύνει αποκλειστικά τον ανάδοχο ο οποίος οφείλει να το παραδώσει σε πλήρη λειτουργία, ανάλογα με το τμήμα του έργου το οποίο έχει αναλάβει.

### 7.2.4.2 Υπηρεσίες Εκπαίδευσης των εργαζομένων, συνεργατών και προσωπικού

Σε σχέση με την εκπαίδευση των χρηστών και του προσωπικού για το σύνολο εξοπλισμού των δράσεων 1 και 2 προτείνεται η υιοθέτηση ενός πλάνου εκπαίδευσης και εξοικείωσης βασισμένου στον εκπαιδευτή και στη συνέχεια πρακτική εξάσκηση των εκπαιδευομένων. Η αιτία για την επιλογή μιας προσεγγίσεως με βάση τον εκπαιδευτή, είναι ότι η προσωπική επιβεβαίωση και η ανθρώπινη επεξήγηση, παρέχει μια πιο αποτελεσματική εκπαίδευση, πέραν του ότι αποτελεί και ένα προσωπικό κίνητρο για τους εκπαιδευόμενους.

Ειδικότερα οι στόχοι της εκπαίδευσης είναι:

Η κατάρτιση και εκπαίδευση των στελεχών του φορέα λειτουργίας που θα αναλάβουν μελλοντικά της υποστήριξη του εξοπλισμού.

Η ολοκληρωμένη μεταφορά τεχνογνωσίας προς ένα ικανό πυρήνα στελεχών του Φορέα υποστήριξης του έργου, οι οποίοι θα αναλάβουν μετά το πέρας του έργου τη διαχείριση και την υποστήριξη του εξοπλισμού σε συνεργασία με τα στελέχη του Αναδόχου.

Η ανάπτυξη των κατάλληλων δεξιοτήτων στους διαχειριστές του προσφερόμενου εξοπλισμού.

Η υπηρεσία εκπαίδευσης θα πρέπει να περιλαμβάνει:

Την ανάπτυξη θεματολογίας εκπαίδευσης στους εκπαιδευόμενους

Την ανάπτυξη εκπαιδευτικών προδιαγραφών

Ανάπτυξη εκπαιδευτικού περιεχομένου υλικού

Εκπαίδευση χρηστών ανά ομάδες εάν κρίνεται απαραίτητο από τον αριθμό των ατόμων που θα εκπαιδευτούν

Η εκπαίδευση θα πρέπει να έχει διάρκεια τριών (3) ημερών και να περιλαμβάνει τουλάχιστον:

9 ώρες εκπαίδευσης για τον εξοπλισμό Πληροφορικής και Επικοινωνιών

9 ώρες εκπαίδευσης για τον εξοπλισμό Ήχου και Εικόνας

Ο Ανάδοχος θα περιγράψει στην τεχνική του προσφορά αναλυτικά τη θεματολογία εκπαίδευσης τον αριθμό ατόμων που θα εκπαιδευτούν, την ημερήσια διάρκεια και εάν θα προσφέρει και υπηρεσίες on-the job training.

### 7.2.5 Ομάδα Έργου / Σχήμα Διοίκησης και υλοποίησης της Σύμβασης

Η φύση και ο χαρακτήρας του έργου, καθώς και η ανάγκη σύντομης υλοποίησης και σταδιακής λειτουργίας επιβάλουν την δημιουργία σαφούς και ικανού σχήματος υλοποίησης. Ο Υποψήφιος Ανάδοχος υποχρεούται να υποβάλει, στο πλαίσιο της Προσφοράς του, ολοκληρωμένη πρόταση για το Σχήμα Διοίκησης και Υλοποίησης του Έργου, η οποία θα περιλαμβάνει κατ' ελάχιστον:

Την περιγραφή της οργανωτικής δομής του έργου και του σχήματος διοίκησης.

Τον προγραμματισμό και μεθοδολογία διαχείρισης του έργου.

Το προσωπικό που θα διαθέσει για τη διοίκηση, υλοποίηση και υποστήριξη του έργου, με σαφή αναφορά στα καθήκοντα, τις αρμοδιότητες και τον χρόνο απασχόλησής του.

Τυχόν αλλαγές στο προσωπικό του Αναδόχου θα πραγματοποιούνται μόνο κατόπιν έγκρισης της αρμόδιας Επιτροπής Παρακολούθησης και Παραλαβής του Έργου (ΕΠΠΕ), η οποία διατηρεί το δικαίωμα να ζητήσει αντικατάσταση στελεχών που κρίνει ανεπαρκή ή μη κατάλληλα.

Ο ανάδοχος ανάλογα με το τμήμα του έργου στο οποίο θα συμμετάσχει θα χρησιμοποιήσει και την κατάλληλη ομάδα έργου

Η Αναθέτουσα Αρχή θα έχει την κύρια ευθύνη επίβλεψης και ελέγχου της πορείας ανάπτυξης του έργου, ενώ ο Ανάδοχος διατηρεί την κύρια ευθύνη υλοποίησης και παράδοσης του έργου, σύμφωνα με τους όρους της Σύμβασης.

### 7.2.6. Μεθοδολογία Υλοποίησης Έργου

Ο ανάδοχος θα πρέπει να αναφέρει στην προσφορά του τη μεθοδολογία βάσει της οποίας θα προσφέρει τις υπηρεσίες του. Η μεθοδολογία του πρέπει να παρέχει ένα δομημένο πλαίσιο για την αποτελεσματική διαχείριση του έργου. Ειδικότερα να έχει:

1. Δομημένη προσέγγιση
2. Εστίαση στην επιχειρηματική αιτιολόγηση (Business Case)
3. Καθορισμένοι ρόλοι και ευθύνες
4. Διαχείριση κατ' εξαίρεση (Manage by Exception)
5. Εστίαση στα προϊόντα (Focus on Products)
6. Προσαρμοστικότητα και επεκτασιμότητα (Tailoring)

### 7.2.7. Χρονοδιάγραμμα

Ο χρόνος υλοποίησης του Έργου ορίζεται σε τέσσερις (4) μήνες, από την υπογραφή της Σύμβασης, οι οποίοι περιλαμβάνουν τις απαραίτητες διαδικασίες για την προμήθεια εγκατάσταση και καθημερινή λειτουργία του εξοπλισμού και του κτιρίου συνολικότερα. Ακολουθεί ενδεικτικό χρονοδιάγραμμα των Φάσεων του Έργου

Φάση	Περιγραφή	Διάρκεια
Φάση 1	Προμήθεια Εξοπλισμού Πληροφορικής & Επικοινωνιών	Μήνες 1-4
Φάση 2	Προμήθεια Εξοπλισμού Ήχου & Εικόνας	Μήνες 1-4
Φάση 3	Προμήθεια & Εγκατάσταση Εξοπλισμού Επίπλωσης	Μήνες 2-4
Φάση 4	Εγκατάσταση Εξοπλισμού Τμημάτων 1 & 2	Μήνας 4

Φάση Περιγραφή

Διάρκεια

Φάση 5 Εκπαίδευση Χρηστών

Μήνες 4

**7.2.8 Παραδοτέα**

Α/Α Παραδοτέου	Τίτλος Παραδοτέου	Τύπος Παραδοτέου	Μήνας Παράδοσης
Τμήμα 1 – Καλωδιακή Υποδομή, Τηλεφωνία και Δικτυακός Εξοπλισμός			
Π1.1	Καλωδιακή υποδομή (οπτικές ίνες, κατανεμητές, patch cords, cat6 καλωδίωση) – Υπηρεσίες εγκατάστασης καλωδίωσης	Υποδομή Εξοπλισμός Υπηρεσίες	/ /1-3
Π1.2	Τηλεφωνικό κέντρο IP-PBX με 2 IP-consoles και IP τηλέφωνα	Εξοπλισμός	3 -4
Π1.3	Κεντρικά switches με modules διασύνδεσης / Servers - Storage	Εξοπλισμός	3 -4
Π1.4	Switches ορόφων με modules διασύνδεσης	Εξοπλισμός	3 -4
Π1.5	Ελεγκτής λειτουργίας ασύρματου δικτύου	Εξοπλισμός	3 -4
Π1.6	Ασύρματο δίκτυο WiFi	Εξοπλισμός	3 -4
Π1.7	Υπολογιστικός εξοπλισμός τύπου MacBook Pro	Εξοπλισμός	3 -4
Π1.8	Υπολογιστικός εξοπλισμός Mac Studio	Εξοπλισμός	3 -4
Π1.9	Υπολογιστικός εξοπλισμός Laptop	Εξοπλισμός	3 -4
Π1.10	Υπολογιστικός εξοπλισμός Tower	Εξοπλισμός	3 -4
Π1.11	Υπολογιστικός Εξοπλισμός Printers	Εξοπλισμός	3 -4
Π1.12	Οθόνες εργασίας	Εξοπλισμός	3 -4
Π1.13	Σύστημα διαχείρισης δικτύου (NMS)	Λογισμικό	4
Π1.14	Εγκατάσταση καλωδιακής υποδομής	Υπηρεσία	4
Π1.15	Εγκατάσταση τηλεφωνικού δικτύου	Υπηρεσία	4
Π1.16	Εγκατάσταση ενεργού εξοπλισμού, Servers & WiFi	Υπηρεσία	4
Π1.17	Εκπαίδευση Χρηστών	Υπηρεσία	4
Τμήμα 2 – Εξοπλισμός Ήχου και Εικόνας			
Π2.1	Auditorium – Ολοκληρωμένος εξοπλισμός ήχου/εικόνας	Εξοπλισμός	3-4
Π2.2	Β' Ισόγειο: Αθηναϊκό Σαλόνι	Εξοπλισμός	3-4

Α/Α Παραδοτέου	Τίτλος Παραδοτέου	Τύπος Παραδοτέου	Μήνας Παράδοσης
Π2.3	Β' Ισόγειο: Εντευκτήριο (2 αίθουσες)	Εξοπλισμός	3-4
Π2.4	Α' Όροφος: Χώρος Ιστορίας, Ενημέρωσης & Συνεργασιών	Εξοπλισμός	3-4
Π2.5	Β' Όροφος: Εκθεσιακός Χώρος, Immersive VR & AR	Εξοπλισμός	3-4
Π2.6	Γ' Όροφος: Residents Hub – Συνεργασίες & Υποστήριξη	Εξοπλισμός	3-4
Π2.7	Δ' Όροφος: Διοίκηση – Υπηρεσίες & Ιατρείο	Εξοπλισμός	3-4
Π2.8	Ε' Όροφος: Υποδοχή & Φιλοξενία Υψηλών Προσκεκλημένων	Εξοπλισμός	3-4
Π2.9	Κεντρικό Σημείο Διανομής Rack	Υποδομή	3-4
Π2.10	Εγκατάσταση εξοπλισμού ήχου και εικόνας	Υπηρεσία	4
Π2.11	Εκπαίδευση Χρηστών	Υπηρεσία Αναφορά	/4
Τμήμα 3: Προμήθεια και Εγκατάσταση Εξοπλισμού Επίπλωσης			
Π3.1 Προμήθεια Εξοπλισμού Επίπλωσης	Προμήθεια Εξοπλισμού Επίπλων για όλους τους Ορόφους	Εξοπλισμός	2-3
Π3.2 Εγκατάσταση Εξοπλισμού Επίπλωσης	Εγκατάσταση του Εξοπλισμού Επίπλων για όλους τους ορόφους (γραφεία, καρέκλες, φωτιστικά κτλπ)	Υπηρεσία	3-4

## ΜΕΡΟΣ Β - ΟΙΚΟΝΟΜΙΚΟ ΑΝΤΙΚΕΙΜΕΝΟ ΤΗΣ ΣΥΜΒΑΣΗΣ

Εκτιμώμενη αξία σύμβασης σε ευρώ, χωρίς ΦΠΑ: 2.096.000,00€

A/A	ΤΜΗΜΑ	CPV	ΠΡΟΫΠΟΛΟΓΙΣΜΟΣ Σ ΑΝΑ ΕΙΔΟΣ ΑΝΕΥ Φ.Π.Α. (€)	ΠΡΟΫΠΟΛΟΓΙΣΜΟΣ Σ ΑΝΕΥ Φ.Π.Α. (€)	ΦΠΑ 24% (€)	ΠΡΟΫΠΟΛΟΓΙΣΜΟΣ ΜΕ Φ.Π.Α. 24% (€)
1	Α. Προμήθεια Εξοπλισμού Πληροφορικής και Επικοινωνιών	30200000-1: Εξοπλισμός ηλεκτρονικών υπολογιστών και προμήθειες	750.000,00	760.000,00	182.400,00	942.400,00
	Β. Υπηρεσίες παροχής συμβουλών/εκπαίδευσης για τη λειτουργία του εξοπλισμού	72228000-9 Υπηρεσίες παροχής συμβουλών σε θέματα ολοκλήρωσης υλικού πληροφορικής	10.000,00			
2	Α. Προμήθεια Εξοπλισμού Ήχου και Εικόνας	32350000-1: Μέρη εξοπλισμού ήχου και εικόνας	510.000,00	520.000,00	124.800,00	644.800,00
	Β. Υπηρεσίες παροχής συμβουλών/εκπαίδευσης για τη λειτουργία του εξοπλισμού	72228000-9 Υπηρεσίες παροχής συμβουλών σε θέματα ολοκλήρωσης υλικού πληροφορικής	10.000,00			
3	Προμήθεια Εξοπλισμού Επίπλων	39130000-2: Έπιπλα γραφείων	816.000,00	816.000,00	195.840,00	1.011.840,00
ΣΥΝΟΛΟ				2.096.000,00	503.040,00	2.599.040,00

## 8 ΠΑΡΑΡΤΗΜΑ ΙΙ – Πίνακες Συμμόρφωσης – Τεχνικές Προδιαγραφές – Απαιτήσεις της Αναθέτουσας Αρχής.

Οι οικονομικοί φορείς συμπληρώνουν τους παρακάτω Πίνακες συμμόρφωσης με την απόλυτη ευθύνη της ακρίβειας των δεδομένων.

Για την τεκμηρίωση της συμμόρφωσης των προσφερόμενων ειδών (ενδεικτικά: εξοπλισμός πληροφορικής, εξοπλισμός επίπλωσης), οι προσφέροντες οφείλουν να προσκομίσουν αποδεκτά αποδεικτικά μέσα, όπως:

- Επίσημα τεχνικά φυλλάδια ή προδιαγραφές του κατασκευαστή.
- Βεβαίωση του κατασκευαστή για συγκεκριμένα χαρακτηριστικά ή συμμόρφωση με διεθνή πρότυπα, όπου απαιτείται.
- Πιστοποιήσεις, δοκιμές ή άλλες τεχνικές τεκμηριώσεις που υποστηρίζουν τις δηλώσεις συμμόρφωσης.

Σε κάθε σημείο των Πινάκων Συμμόρφωσης όπου δηλώνεται “Ναι”, θα πρέπει να συνοδεύεται από **σαφή παραπομπή** στο σχετικό αποδεικτικό μέσο (π.χ. σελίδα τεχνικού φυλλαδίου, κωδικός προϊόντος, αριθμός πιστοποίησης κ.λπ.).

Η μη παροχή επαρκούς ή τεκμηριωμένης πληροφόρησης μπορεί να οδηγήσει σε απόρριψη της προσφοράς ως μη τεχνικά αποδεκτής.

### Γενικές Απαιτήσεις

Α/Α	ΠΡΟΔΙΑΓΡΑΦΗ	ΑΠΑΙΤΗΣΗ	ΑΠΑΝΤΗΣΗ	ΠΑΡΑΠΟΜΠΗ ΤΕΚΜΗΡΙΩΣΗΣ
	<b>Γενικές Απαιτήσεις</b>			
1.	Ο ανάδοχος για να καταθέσει προσφορά θα πρέπει να προσκομίσει βεβαίωση από την αρμόδια υπηρεσία του Υπουργείου ότι έχει επισκεφθεί το κτίριο και έχει ελέγξει τις προδιαγραφές και το χώρο της εγκατάστασης (Αφορά τα Τμήματα 1,2 και 3.) Ο υποψήφιος ανάδοχος λαμβάνει βεβαίωση ανάλογα με τα τμήματα του έργου στα οποία προτίθεται να συμμετέχει	ΝΑΙ		
2.	Ο Ανάδοχος θα πρέπει να διασφαλίσει ότι για τον προσφερόμενο εξοπλισμό δεν έχει ανακοινωθεί παύση παραγωγής / απόσυρση. Απαιτείται δήλωση από τον κατασκευαστή ή από τον επίσημο αντιπρόσωπο στην Ελλάδα. Αφορά το Τμήμα 1 και 2	ΝΑΙ		
3.	Ο ανάδοχος θα πρέπει να διασφαλίσει ότι τα προϊόντα είναι καινούργια και αμεταχειριστά. Απαιτείται δήλωση από τον κατασκευαστή ή από τον επίσημο αντιπρόσωπο στην Ελλάδα. Αφορά το Τμήμα 1 και 2	ΝΑΙ		
4.	Ο Ανάδοχος θα πρέπει να διασφαλίσει ότι ο κατασκευαστής θα πρέπει να έχει φυσική παρουσία στην Ελλάδα μέσω τοπικού γραφείου ή μέσω αντιπροσώπων – επίσημων μεταπωλητών - διανομέων. Να αναφερθεί η διεύθυνση και τα στοιχεία επικοινωνίας του εν λόγω γραφείου. Αφορά τη Δράση 1 και τη Δράση 2.	ΝΑΙ		
	<b>Ομάδα Έργου / Σχήμα Διοίκησης της Σύμβασης</b>			

Α/Α	ΠΡΟΔΙΑΓΡΑΦΗ	ΑΠΑΙΤΗΣΗ	ΑΠΑΝΤΗΣΗ	ΠΑΡΑΠΟΜΠΗ ΤΕΚΜΗΡΙΩΣΗΣ
5.	Η ομάδα έργου που θα αναφερθεί θα πρέπει να είναι παρόμοια με την Ομάδα Έργου όπως πρέπει να είναι βάσει της παρ. 2.2.6	ΝΑΙ		
	<b>Μεθοδολογία Υλοποίησης Έργου</b>			
6.	Πλήρης συμμόρφωση του Αναδόχου με τις απαιτήσεις της παραγράφου 7.2.6	ΝΑΙ		
	<b>Χρονοδιάγραμμα</b>			
7.	Πλήρης συμμόρφωση του Αναδόχου με τις απαιτήσεις της παραγράφου 7.2.7	ΝΑΙ		

## 8.1 ΤΜΗΜΑ 1: ΠΡΟΜΗΘΕΙΑ ΕΞΟΠΛΙΣΜΟΥ ΠΛΗΡΟΦΟΡΙΚΗΣ ΚΑΙ ΕΠΙΚΟΙΝΩΝΙΩΝ

### 8.1.1. Εξοπλισμός Controllers – Switches – Wifi

Χαρακτηριστικά – Προδιαγραφές	Απαίτηση	Απάντηση	Παραπομπή
<b>Γενικές Απαιτήσεις</b>			
<b>Switches</b>			
Απαιτούμενος αριθμός μονάδων	2		
Να αναφερθεί το προσφερόμενο μοντέλο και η εταιρεία κατασκευής.	ΝΑΙ		
Rack unit (U) ύψος	1RU		
Ο προσφερόμενος εξοπλισμός πρέπει να είναι σύγχρονος και αμεταχειρίστος και να μην υπάρχει ανακοίνωση περί αντικατάστασης/απόσυρσης του.	ΝΑΙ		
Ο προσφερόμενος εξοπλισμός να είναι του ίδιου κατασκευαστή με τις υπόλοιπες κατηγορίες εξοπλισμού (LAN, WLAN, NMS).	ΝΑΙ		
Η διαχείριση του εξοπλισμού, να πραγματοποιείται μέσα από cloud base πλατφόρμα με ζετή συνδρομή η οποία αποτελεί μέρος της προσφοράς.	ΝΑΙ		
<b>Αρχιτεκτονική</b>			
Ζητούμενος αριθμός θυρών: <ul style="list-style-type: none"> <li>• 24 x SmartRate 1G/2.5G/5G/10G BaseT</li> <li>• 2x 10G/25G/50G optical</li> <li>• 2x 10G/25G optical (Supporting MACSEC)</li> <li>• 1 x USB-C Console Port</li> <li>• 1 x Out of Band Management (OOBM) port</li> <li>• 1 x USB Host port</li> </ul>	ΝΑΙ		
Υποστήριξη PoE class 6, για το σύνολο των SmartRate θυρών.	ΝΑΙ		
Υποστήριξη δομοστοιχίας μεταγωγών (stacking).	ΝΑΙ		

Χαρακτηριστικά – Προδιαγραφές	Απαιτήση	Απάντηση	Παραπομπή
Stacking Bandwidth.	≥ 200 Gbps		
Να προσφερθεί 1 DAC καλώδιο 50G ανα switch	NAI		
Υποστήριξη έως και δέκα (10) stacking member της ίδιας οικογένειας	NAI		
Υποστήριξη long distance stacking	NAI		
Μνήμη RAM	≥ 8 GB		
Μνήμη Flash	≥ 32 GB		
Packet Buffer	≥ 16 MB Packet Buffer Memory		
Ρυθμαπόδοση (model throughput)	≥ 580 Mpps		
Χωρητικότητα μεταγωγής (system switching capacity)	≥ 780 Gbps		
Routing table size	≥ 61K unicast routes (IPv4)		
MAC address table size	≥ 32K entries		
IPv4 Host Table (ARP)	≥ 49K entries		
Average Latency 1Gbps Average Latency 10Gbps	≤ 4,5 μs ≤ 2 μs		
<b>Υποστήριξη πρωτοκόλλων</b>			
<ul style="list-style-type: none"> <li>• Γενικά χαρακτηριστικά</li> <li>• IEEE 802.1AX-2008 Link Aggregation</li> <li>• IEEE 802.1D MAC Bridges</li> <li>• IEEE 802.1p Priority</li> <li>• IEEE 802.1Q VLANs</li> <li>• IEEE 802.1s Multiple Spanning Trees</li> <li>• IEEE 802.1v VLAN classification by Protocol and Port</li> <li>• Rapid Per-VLAN Spanning Tree (RPVST+)</li> <li>• IEEE 802.1w Rapid Reconfiguration of Spanning Tree</li> <li>• IEEE 802.3ad Link Aggregation Control Protocol (LACP)</li> <li>• IEEE 802.3x Flow Control</li> <li>• DHCP Relay Agent</li> <li>• MVRP</li> <li>• Port mirroring</li> <li>• UDLD (Uni-directional Link Detection)</li> <li>• IGMP Snooping</li> </ul>	NAI		

Χαρακτηριστικά – Προδιαγραφές	Απαίτηση	Απάντηση	Παραπομπή
<b>Ασφάλεια</b> <ul style="list-style-type: none"> <li>• Access control list (ACL)</li> <li>• IEEE 802.1X Port Based Network Access Control</li> <li>• Dynamic ARP protection</li> <li>• STP root guard</li> <li>• Source-port filtering</li> <li>• Remote Authentication Dial-In User Service (RADIUS)</li> <li>• Terminal Access Controller Access-Control System (TACACS+)</li> <li>• Secure Sockets Layer (SSL)</li> <li>• SSHv2 Secure Shell</li> <li>• MACsec</li> <li>• Trusted Platform Module (TPM)</li> <li>• Control Plane Policing</li> <li>• Enrollment over Secure Transport (EST)</li> <li>• Switch CPU protection</li> </ul>	NAI		
<b>Quality of Service (QoS)</b> <ul style="list-style-type: none"> <li>• Strict priority (SP) queuing</li> <li>• Deficit Weighted Round Robin (DWRR)</li> <li>• Virtual Output Queuing (VoQ)</li> <li>• Traffic prioritization (IEEE 802.1p)</li> <li>• Class of Service (CoS)</li> </ul>	NAI		
<b>Διαχείριση</b> <ul style="list-style-type: none"> <li>• IEEE 802.1AB Link Layer Discovery Protocol (LLDP)</li> <li>• RMON</li> <li>• sFlow ή λειτουργικά ισοδύναμο</li> <li>• IP Flow Information Export (IPFIX)</li> <li>• Syslog Protocol</li> <li>• Network Time Protocol</li> <li>• SNMPv1/v2c/v3</li> <li>• CLI, Web GUI</li> <li>• REST API</li> <li>• Telemetry δυνατότητες. Να αναφερθούν.</li> </ul>	NAI		
<b>Τροφοδοσία, Ψύξη, χαρακτηριστικά λειτουργίας</b>			
Operating temperature	NAI 0°C με 45°C		
Operating relative humidity	NAI 5% με 95%		
Hot swappable διπλά τροφοδοτικά. Να προσφερθούν.	NAI		
Hot swappable fan trays	NAI		
<b>Προδιαγραφές Ασφαλείας και ηλεκτρομαγνητικών εκπομπών</b>			
<ul style="list-style-type: none"> <li>• EN 62368-1:2020 +A11:2020 3rd Ed</li> <li>• EN 55032:2015 +A11:2020, Class A</li> </ul>	NAI		

Χαρακτηριστικά – Προδιαγραφές	Απαίτηση	Απάντηση	Παραπομπή
<ul style="list-style-type: none"> <li>• EN 55035:2017 +A11:2020</li> <li>• EN 61000-3-2:2014, Class A</li> <li>• FCC CFR47 Part 15:2014, Class A ICES-003 Class A</li> <li>• EN 60825-1:2014 +A11:2021/ IEC 60825-1:2014</li> <li>• CISPR 35</li> <li>• EN 55035:2017+A11:2020</li> <li>• IEC 61000-3-2, EN 61000-3-2</li> </ul> Ή αντίστοιχα πρότυπα. Να αναφερθούν			
Το προσφερόμενο μοντέλο να διαθέτει τις παρακάτω πιστοποιήσεις: <ul style="list-style-type: none"> <li>• CE EU Declaration of Conformity</li> <li>• RoHS</li> <li>• WEEE</li> <li>• REACH</li> </ul>	ΝΑΙ		
<b>Υπηρεσίες υποστήριξης κατασκευαστή</b>			
Εγγύηση – αντικατάσταση hardware και software / OS updates & upgrades.  Υποστήριξη SLA από τον κατασκευαστή για 3 έτη: <ul style="list-style-type: none"> <li>• NBD για αντικατάσταση εξοπλισμού και</li> <li>• 24x7 για το λογισμικό.</li> </ul>	ΝΑΙ		

Χαρακτηριστικά – Προδιαγραφές	Απαίτηση	Απάντηση	Παραπομπή
<b>Γενικές Απαιτήσεις – Είδος</b>			
<b>Switches</b>			
Απαιτούμενος αριθμός μονάδων	12		
Να αναφερθεί το προσφερόμενο μοντέλο και η εταιρεία κατασκευής.	ΝΑΙ		
Rack unit (U) ύψος	1RU		
Ο προσφερόμενος εξοπλισμός πρέπει να είναι σύγχρονος και αμεταχειρίσιτος και να μην υπάρχει ανακοίνωση περί αντικατάστασης/απόσυρσης του.	ΝΑΙ		
Ο προσφερόμενος εξοπλισμός να είναι του ίδιου κατασκευαστή με τις υπόλοιπες κατηγορίες εξοπλισμού (LAN, WLAN, NMS).	ΝΑΙ		
Η διαχείριση του εξοπλισμού, να πραγματοποιείται μέσα από cloud base πλατφόρμα με 3ετή συνδρομή η οποία αποτελεί μέρος της προσφοράς.	ΝΑΙ		
<b>Αρχιτεκτονική</b>			
Ζητούμενος αριθμός θυρών: <ul style="list-style-type: none"> <li>• 48 x SmartRate 1G/2.5G/5G BaseT</li> <li>• 2x 10G/25G/50G optical</li> <li>• 2x 1G/10G SFP ports (LRM + MACsec)</li> </ul>	ΝΑΙ		

Χαρακτηριστικά – Προδιαγραφές	Απαίτηση	Απάντηση	Παραπομπή
<ul style="list-style-type: none"> <li>1 x USB-C Console Port</li> <li>1 x Out of Band Management (OOBM) port</li> <li>1 x USB Host port</li> </ul>			
Υποστήριξη PoE class 8, σε τουλάχιστον 12 SmartRate θύρες.	NAI		
Οι υπόλοιπες 36 SmartRate θύρες, να υποστηρίζουν τουλάχιστον PoE class 6	NAI		
Υποστήριξη δομοστοιχίας μεταγωγών (stacking).	NAI		
Stacking Bandwidth.	≥ 200 Gbps		
Να προσφερθούν DAC καλώδια 25G σε σύνολο	≥ 13		
Να προσφερθούν 10G SFP+ SR transceivers σε σύνολο	≥ 18		
Υποστήριξη έως και δέκα (10) stacking member της ίδιας οικογένειας	NAI		
Υποστήριξη long distance stacking	NAI		
Μνήμη RAM	≥ 8 GB		
Μνήμη Flash	≥ 32 GB		
Packet Buffer	≥ 16 MB Packet Buffer Memory		
Ρυθμαπόδοση (model throughput)	≥ 530 Mpps		
Χωρητικότητα μεταγωγής (system switching capacity)	≥ 720 Gbps		
Routing table size	≥ 61K unicast routes (IPv4)		
MAC address table size	≥ 32K entries		
IPv4 Host Table (ARP)	≥ 49K entries		
Average Latency 1Gbps Average Latency 10Gbps	≤ 4,5 μs ≤ 2 μs		
<b>Υποστήριξη πρωτοκόλλων</b>			
<ul style="list-style-type: none"> <li>Γενικά χαρακτηριστικά</li> <li>IEEE 802.1AX-2008 Link Aggregation</li> <li>IEEE 802.1D MAC Bridges</li> <li>IEEE 802.1p Priority</li> <li>IEEE 802.1Q VLANs</li> <li>IEEE 802.1s Multiple Spanning Trees</li> <li>IEEE 802.1v VLAN classification by Protocol and Port</li> </ul>	NAI		

Χαρακτηριστικά – Προδιαγραφές	Απαίτηση	Απάντηση	Παραπομπή
<ul style="list-style-type: none"> <li>• Rapid Per-VLAN Spanning Tree (RPVST+)</li> <li>• IEEE 802.1w Rapid Reconfiguration of Spanning Tree</li> <li>• IEEE 802.3ad Link Aggregation Control Protocol (LACP)</li> <li>• IEEE 802.3x Flow Control</li> <li>• DHCP Relay Agent</li> <li>• MVRP</li> <li>• Port mirroring</li> <li>• UDLD (Uni-directional Link Detection)</li> <li>• IGMP Snooping</li> </ul>			
<p>Ασφάλεια</p> <ul style="list-style-type: none"> <li>• Access control list (ACL)</li> <li>• IEEE 802.1X Port Based Network Access Control</li> <li>• Dynamic ARP protection</li> <li>• STP root guard</li> <li>• Source-port filtering</li> <li>• Remote Authentication Dial-In User Service (RADIUS)</li> <li>• Terminal Access Controller Access-Control System (TACACS+)</li> <li>• Secure Sockets Layer (SSL)</li> <li>• SSHv2 Secure Shell</li> <li>• MACsec</li> <li>• Trusted Platform Module (TPM)</li> <li>• Control Plane Policing</li> <li>• Enrollment over Secure Transport (EST)</li> <li>• Switch CPU protection</li> </ul>	NAI		
<p>Quality of Service (QoS)</p> <ul style="list-style-type: none"> <li>• Strict priority (SP) queuing</li> <li>• Deficit Weighted Round Robin (DWRR)</li> <li>• Virtual Output Queuing (VoQ)</li> <li>• Traffic prioritization (IEEE 802.1p)</li> <li>• Class of Service (CoS)</li> </ul>	NAI		
<p>Διαχείριση</p> <ul style="list-style-type: none"> <li>• IEEE 802.1AB Link Layer Discovery Protocol (LLDP)</li> <li>• RMON</li> <li>• sFlow ή λειτουργικά ισοδύναμο</li> <li>• IP Flow Information Export (IPFIX)</li> <li>• Syslog Protocol</li> <li>• Network Time Protocol</li> <li>• SNMPv1/v2c/v3</li> <li>• CLI, Web GUI</li> <li>• REST API</li> <li>• Telemetry δυνατότητες. Να αναφερθούν.</li> </ul>	NAI		
<b>Τροφοδοσία, Ψύξη, χαρακτηριστικά λειτουργίας</b>			
Operating temperature	NAI 0°C με 45°C		

Χαρακτηριστικά – Προδιαγραφές	Απαίτηση	Απάντηση	Παραπομπή
Operating relative humidity	ΝΑΙ 5% με 95%		
Hot swappable διπλά τροφοδοτικά. Να προσφερθούν.	ΝΑΙ		
Hot swappable fan trays	ΝΑΙ		
<b>Προδιαγραφές Ασφαλείας και ηλεκτρομαγνητικών εκπομπών</b>			
<ul style="list-style-type: none"> <li>• EN 62368-1:2020 +A11:2020 3rd Ed</li> <li>• EN 55032:2015 +A11:2020, Class A</li> <li>• EN 55035:2017 +A11:2020</li> <li>• EN 61000-3-2:2014, Class A</li> <li>• FCC CFR47 Part 15:2014, Class A ICES-003 Class A</li> <li>• EN 60825-1:2014 +A11:2021/ IEC 60825-1:2014</li> <li>• CISPR 35</li> <li>• EN 55035:2017+A11:2020</li> <li>• IEC 61000-3-2, EN 61000-3-2</li> </ul> Ή αντίστοιχα πρότυπα. Να αναφερθούν	ΝΑΙ		
Το προσφερόμενο μοντέλο να διαθέτει τις παρακάτω πιστοποιήσεις: <ul style="list-style-type: none"> <li>• CE EU Declaration of Conformity</li> <li>• RoHS</li> <li>• WEEE</li> <li>• REACH</li> </ul>	ΝΑΙ		
<b>Υπηρεσίες υποστήριξης κατασκευαστή</b>			
Εγγύηση – αντικατάσταση hardware και software / OS updates & upgrades.  Υποστήριξη SLA από τον κατασκευαστή για 3 έτη: <ul style="list-style-type: none"> <li>• NBD για αντικατάσταση εξοπλισμού και</li> <li>• 24x7 για το λογισμικό.</li> </ul>	ΝΑΙ		

Χαρακτηριστικά – Προδιαγραφές	Απαίτηση	Απάντηση	Παραπομπή
<b>Γενικές Απαιτήσεις – Είδος</b>			
<b>Switches</b>			
Απαιτούμενος αριθμός μονάδων	2		
Να αναφερθεί το προσφερόμενο μοντέλο και η εταιρεία κατασκευής.	ΝΑΙ		
Rack unit (U) ύψος	1RU		
Ο προσφερόμενος εξοπλισμός πρέπει να είναι σύγχρονος και αμεταχειρίστος και να μην υπάρχει ανακοίνωση περί αντικατάστασης/απόσυρσης του.	ΝΑΙ		

Χαρακτηριστικά – Προδιαγραφές	Απαίτηση	Απάντηση	Παραπομπή
Ο προσφερόμενος εξοπλισμός να είναι του ίδιου κατασκευαστή με τις υπόλοιπες κατηγορίες εξοπλισμού (LAN, WLAN, NMS).	ΝΑΙ		
Η διαχείριση του εξοπλισμού, να πραγματοποιείται μέσα από cloud base πλατφόρμα με 3ετή συνδρομή η οποία αποτελεί μέρος της προσφοράς.	ΝΑΙ		
<b>Αρχιτεκτονική</b>			
Ζητούμενος αριθμός θυρών: <ul style="list-style-type: none"> <li>• 24 x 1G/10G SFP+ ports</li> <li>• 4 x 10G/25G/50G optical</li> <li>• 1 x USB-C Console Port</li> <li>• 1 x Out of Band Management (OOBM) port</li> <li>• 1 x USB Host port</li> </ul>	ΝΑΙ		
Υποστήριξη δομοστοιχίας μεταγωγών (stacking).	ΝΑΙ		
Stacking Bandwidth.	≥ 200 Gbps		
Να προσφερθεί 1 DAC καλώδιο 50G ανα switch	ΝΑΙ		
Να προσφερθούν 10G SFP+ SR transceivers σε σύνολο	≥ 18		
Υποστήριξη έως και δέκα (10) stacking member της ίδιας οικογένειας	ΝΑΙ		
Υποστήριξη long distance stacking	ΝΑΙ		
Μνήμη RAM	≥ 8 GB		
Μνήμη Flash	≥ 32 GB		
Packet Buffer	≥ 8 MB Packet Buffer Memory		
Ρυθμαπόδοση (model throughput)	≥ 650 Mpps		
Χωρητικότητα μεταγωγής (system switching capacity)	≥ 880 Gbps		
Routing table size	≥ 61K unicast routes (IPv4), ≥ 61K unicast routes (IPv6)		
MAC address table size	≥ 32K entries		
IPv4 Host Table (ARP)	≥ 49K entries		

Χαρακτηριστικά – Προδιαγραφές	Απαιτήση	Απάντηση	Παραπομπή
IPv6 Host Table (ND)	≥ 49K entries		
Average Latency 1Gbps Average Latency 10Gbps	≤ 2,0 μs ≤ 1,5 μs		
<b>Υποστήριξη πρωτοκόλλων</b>			
<ul style="list-style-type: none"> <li>• Γενικά χαρακτηριστικά</li> <li>• IEEE 802.1AX-2008 Link Aggregation</li> <li>• IEEE 802.1D MAC Bridges</li> <li>• IEEE 802.1p Priority</li> <li>• IEEE 802.1Q VLANs</li> <li>• IEEE 802.1s Multiple Spanning Trees</li> <li>• IEEE 802.1v protocol VLANs isolate</li> <li>• Rapid Per-VLAN Spanning Tree (RPVST+)</li> <li>• IEEE 802.1w Rapid Reconfiguration of Spanning Tree</li> <li>• IEEE 802.3ad Link Aggregation Control Protocol (LACP)</li> <li>• IEEE 802.3x Flow Control</li> <li>• DHCP Relay Agent</li> <li>• MVRP</li> <li>• UDLD (Uni-directional Link Detection)</li> <li>• IGMP Snooping</li> <li>• Multicast Listener Discovery (MLD)</li> </ul>	NAI		
Advance χαρακτηριστικά <ul style="list-style-type: none"> <li>• EVPN</li> <li>• VXLAN</li> <li>• IPv4 Multicast in VXLAN/EVPN Overlay</li> <li>• IPv6 VXLAN/EVPN Overlay support</li> <li>• REST APIs και Python scripting</li> </ul>	NAI		
L3 χαρακτηριστικά <ul style="list-style-type: none"> <li>• Static IP routing,</li> <li>• RIPv2, RIPv6 for IPv6</li> <li>• OSPFv2</li> <li>• OSPFv3 for IPv6</li> <li>• Border Gateway Protocol 4 (BGP-4)</li> <li>• Multi-protocol BGP (MP-BGP)</li> <li>• BGP Route Flap Damping</li> <li>• VRRP</li> <li>• Equal-Cost Multipath (ECMP)</li> <li>• Policy-based routing (PBR)</li> <li>• VRF</li> </ul>	NAI		
Ασφάλεια <ul style="list-style-type: none"> <li>• Access control list (ACL)</li> <li>• IEEE 802.1X Port Based Network Access Control</li> <li>• Dynamic ARP protection</li> <li>• STP root guard</li> <li>• Source-port filtering</li> </ul>	NAI		

Χαρακτηριστικά – Προδιαγραφές	Απαίτηση	Απάντηση	Παραπομπή
<ul style="list-style-type: none"> <li>• Remote Authentication Dial-In User Service (RADIUS)</li> <li>• Terminal Access Controller Access-Control System (TACACS+)</li> <li>• Secure Sockets Layer (SSL)</li> <li>• SSHv2 Secure Shell</li> <li>• MACsec with EAP-TLS</li> <li>• Trusted Platform Module (TPM)</li> </ul>			
Quality of Service (QoS) <ul style="list-style-type: none"> <li>• Strict priority (SP) queuing</li> <li>• Deficit Weighted Round Robin (DWRR)</li> <li>• Virtual Output Queuing (VoQ)</li> <li>• Traffic prioritization (IEEE 802.1p)</li> <li>• Class of Service (CoS)</li> </ul>	NAI		
Διαχείριση <ul style="list-style-type: none"> <li>• IEEE 802.1AB Link Layer Discovery Protocol (LLDP)</li> <li>• RMON</li> <li>• sFlow ή λειτουργικά ισοδύναμο</li> <li>• Syslog Protocol</li> <li>• Network Time Protocol Version 4</li> <li>• SNMPv1/v2c/v3</li> <li>• CLI, Web GUI</li> <li>• REST API</li> <li>• Telemetry δυνατότητες. Να αναφερθούν.</li> </ul>	NAI		
<b>Τροφοδοσία, Ψύξη, χαρακτηριστικά λειτουργίας</b>			
Operating temperature	NAI 0°C με 45°C		
Operating relative humidity	NAI 15% με 90%		
Διπλά τροφοδοτικά. Να προσφερθούν.	NAI		
Διπλά fan tray slots	NAI		
<b>Προδιαγραφές Ασφαλείας και ηλεκτρομαγνητικών εκπομπών</b>			
<ul style="list-style-type: none"> <li>• EN 60950-1:2006</li> <li>• EN 55022:2010, Class A</li> <li>• EN 55032:2012, Class A</li> <li>• EN 55024:2010</li> <li>• EN 61000-3-2:2014</li> <li>• EN 61000-3-3:2013</li> <li>• VCCI Class A,</li> <li>• CISPR 24 / CISPR 35</li> <li>• EC 61000-3-2, EN 61000-3-2</li> </ul> Ή αντίστοιχα πρότυπα. Να αναφερθούν	NAI		
Το προσφερόμενο μοντέλο να διαθέτει τις παρακάτω πιστοποιήσεις:	NAI		

Χαρακτηριστικά – Προδιαγραφές	Απαίτηση	Απάντηση	Παραπομπή
<ul style="list-style-type: none"> <li>• CE EU Declaration of Conformity</li> <li>• RoHS</li> <li>• WEEE</li> <li>• REACH</li> </ul>			
Να διαθέτει πιστοποίηση Common Criteria for Information Technology Security (NIST - National Institute of Standards and Technology)	NAI		
<b>Υπηρεσίες υποστήριξης κατασκευαστή</b>			
<p>Εγγύηση – αντικατάσταση hardware και software / OS updates &amp; upgrades.</p> <p>Υποστήριξη SLA από τον κατασκευαστή για 3 έτη:</p> <ul style="list-style-type: none"> <li>• NBD για αντικατάσταση εξοπλισμού και</li> <li>• 24x7 για το λογισμικό.</li> </ul>	NAI		

Χαρακτηριστικά – Προδιαγραφές	Απαίτηση	Απάντηση	Παραπομπή
<b>Γενικές Απαιτήσεις</b>			
<b>Wifi</b>			
Απαιτούμενος αριθμός μονάδων	95		
Να αναφερθεί το προσφερόμενο μοντέλο και η εταιρεία κατασκευής.	NAI		
Ο προσφερόμενος εξοπλισμός πρέπει να είναι σύγχρονος και αμεταχειρίστος και να μην υπάρχει ανακοίνωση περί αντικατάστασης/απόσυρσης του.	NAI		
Ο προσφερόμενος εξοπλισμός να είναι του ίδιου κατασκευαστή με τις υπόλοιπες κατηγορίες εξοπλισμού (LAN, NMS).	NAI		
Η διαχείριση του εξοπλισμού, να πραγματοποιείται μέσα από cloud base πλατφόρμα με 3ετή συνδρομή η οποία αποτελεί μέρος της προσφοράς.	NAI		
Ο προσφερόμενος εξοπλισμός να συνοδεύεται από βάσεις στήριξης	NAI		
<b>Αρχιτεκτονική</b>			
Ο προτεινόμενος εξοπλισμός να είναι εσωτερικού χώρου και να υποστηρίζει Tri-band coverage για πλήρη υποστήριξη ταυτόχρονα όλων των συχνοτήτων 2.4GHz, 5GHz και 6GHz	NAI		
<p>Να διαθέτει τουλάχιστον μια θύρα Ethernet η οποία να υποστηρίζει :</p> <ul style="list-style-type: none"> <li>• Auto-sensing link speed (100/1000/2500BASE-T)</li> <li>• MDI/MDX καθώς και</li> <li>• 802.3az Energy Efficient Ethernet (EEE)</li> </ul>	NAI		

Χαρακτηριστικά – Προδιαγραφές	Απαίτηση	Απάντηση	Παραπομπή
<p>Να διαθέτει επίσης:</p> <ul style="list-style-type: none"> <li>• Bluetooth Low Energy (BLE) radio (BT5.4)</li> <li>• Zigbee radio (IEEE 802.15.4/Zigbee: έως και 10 dBm transmit power)</li> <li>• Reset button</li> <li>• USB 2.0 host interface</li> <li>• Built-in Trusted Platform Module (TPM)</li> <li>• Kensington security slot</li> </ul>	NAI		
<p>Να διαθέτει ενσωματωμένες omni-directional κεραίες ισχύος τουλάχιστον 5,4 dBi για τα 6GHz, 5,4 dBi για τα 5GHz και 5 dBi για τα 2.4GHz</p>	NAI		
<b>Απόδοση/Λειτουργικότητα</b>			
<p>Υποστήριξη</p> <ul style="list-style-type: none"> <li>• 802.11b: Direct-sequence spread-spectrum (DSSS)</li> <li>• 802.11a/g/n/ac: Orthogonal frequency-division multiplexing (OFDM)</li> <li>• 802.11ax: Orthogonal frequency-division multiple access (OFDMA)</li> <li>• MU-MIMO (downlink, uplink) on all radios</li> </ul>	NAI		
<p>Μέγιστος ρυθμός μετάδοσης (data rate) δεδομένων και στα 3 ράδια (2.4 GHz, 5 GHz, και 6 GHz)</p>	≥ 4.7 Gbps		
<p>Υποστήριξη καναλιών 20-MHz, 40-MHz, 80-MHz, 160-MHz (HE20/HE40/HE80/HE160) channels</p>	NAI		
<p>Υποστήριξη Beamforming.</p>	NAI		
<p>Υποστήριξη Cyclic delay/shift diversity (CDD/CSD)</p>	NAI		
<p>Να υποστηρίζουν Space-time block coding (STBC)</p>	NAI		
<p>Να υποστηρίζουν Low-Density Parity Check (LDPC)</p>	NAI		
<p>Να υποστηρίζουν Dynamic frequency selection (DFS)</p>	NAI		
<p>Υποστήριξη WPA2 και WPA3</p>	NAI		
<p>Υποστήριξη 802.11mc/ 802.11az Fine Timing Measurement (FTM)</p>	NAI		
<p>Α υποστηρίζουν έως και 400 associated devices ανα radio</p>	NAI		
<p>Υποστήριξη Multilink operation (MLO)</p>	NAI		
<p>Υποστήριξη 4096 QAM (4K QAM) modulation</p>			
<b>Τροφοδοσία, χαρακτηριστικά λειτουργίας, τοποθέτηση</b>			
<p>Δυνατότητα υποστήριξης τροφοδοσίας βάση του προτύπου 802.3at PoE πάνω από σύνδεση UTP.</p>	NAI		
<p>Ελάχιστη θερμοκρασία λειτουργίας.</p>	<= 0 °C		

Χαρακτηριστικά – Προδιαγραφές	Απαίτηση	Απάντηση	Παραπομπή
Μέγιστη θερμοκρασία λειτουργίας.	>= 40 °C		
Ελάχιστη υγρασία λειτουργίας.	<= 5%		
Μέγιστη υγρασία λειτουργίας.	>= 95%		
<b>Προδιαγραφές Ασφαλείας και ηλεκτρομαγνητικών εκπομπών</b>			
<ul style="list-style-type: none"> <li>FCC/ISED</li> <li>CE marked</li> <li>Low voltage directive 2014/35/EU</li> <li>UL/IEC/EN 62368-1</li> <li>EN60601-1-2</li> </ul>	ΝΑΙ		
<p>Το προσφερόμενο μοντέλο να διαθέτει τις παρακάτω πιστοποιήσεις:</p> <ul style="list-style-type: none"> <li>CE EU Declaration of Conformity</li> <li>UL2043 plenum rating</li> <li>RoHS</li> <li>WiFi alliance</li> <li>Wi-Fi CERTIFIED a, b, g, n, ac, 6, 7</li> <li>WMM, W-Fi Agile Multiband</li> </ul>	ΝΑΙ		
<b>Υπηρεσίες υποστήριξης</b>			
<p>Εγγύηση – αντικατάσταση hardware και software / OS updates &amp; upgrades.</p> <p>Υποστήριξη SLA από τον κατασκευαστή για 3 έτη:</p> <ul style="list-style-type: none"> <li>NBD για αντικατάσταση εξοπλισμού και</li> <li>24x7 για το λογισμικό.</li> </ul>	ΝΑΙ		

Χαρακτηριστικά – Προδιαγραφές	Απαίτηση	Απάντηση	Παραπομπή
<b>Γενικές Απαιτήσεις - Είδος</b>			
<b>Controllers</b>			
Απαιτούμενος αριθμός μονάδων	2		
Να αναφερθεί το προσφερόμενο μοντέλο και η εταιρεία κατασκευής.	ΝΑΙ		
Ο προσφερόμενος ελεγκτής λειτουργίας ασύρματου δικτύου πρέπει να είναι σύγχρονος και αμεταχειρίστος και να μην υπάρχει ανακοίνωση περί αντικατάστασης/απόσυρσης του.	ΝΑΙ		
Ο προσφερόμενος εξοπλισμός να είναι του ίδιου κατασκευαστή με τον υπόλοιπο εξοπλισμό.	ΝΑΙ		
Ο WLC controller να υλοποιηθεί σε επίπεδο υψηλής διαθεσιμότητας	ΝΑΙ		
Η διαχείριση του εξοπλισμού, να πραγματοποιείται μέσα από cloud base πλατφόρμα με 3ετή συνδρομή η οποία αποτελεί μέρος της προσφοράς.	ΝΑΙ		

Χαρακτηριστικά – Προδιαγραφές	Απαίτηση	Απάντηση	Παραπομπή
<b>Αρχιτεκτονική</b>			
Να διαθέτει ενσωματωμένες θύρες Ethernet 10/100/1000 BaseTX	≥ 4		
Να διαθέτει USB3 θύρα	≥ 1		
Να διαθέτει επίσης μια USB ή RJ45, console θύρα	ΝΑΙ		
Ύπαρξη διαγνωστικών LED για διάγνωση κανονικής λειτουργίας, λειτουργία Ethernet κ.α.	ΝΑΙ		
<b>Απόδοση/Λειτουργικότητα</b>			
Να προσφερθούν όλες οι κατάλληλες άδειες, για την ενεργοποίηση των κάτωθι χαρακτηριστικών.	ΝΑΙ		
Ο ελεγκτής να μπορεί να υποστηρίξει τον αριθμό των προσφερόμενων APs	ΝΑΙ		
Να υποστηρίξει επίσης έως 128 Access Points (ώς μελλοντική επέκταση).	ΝΑΙ		
Ο κάθε ελεγκτής να μπορεί να υποστηρίξει ταυτόχρονους χρήστες	≥ 4K		
Να μπορεί να ενταχθεί σε cluster με ελάχιστο αριθμό έως 4 devices	ΝΑΙ		
Ο ελεγκτής να μπορεί να υποστηρίξει τουλάχιστον 128K firewall sessions και 4K DHCP clients	ΝΑΙ		
Υποστήριξη VLANs	≥ 4K		
Πλήρης συμβατότητα με τα πρότυπα IEEE 802.11ax και όλα τα προηγούμενα πρωτόκολλα, όπως IEEE 802.11a, IEEE 802.11b, IEEE 802.11g, IEEE 802.11n και 802.11ac wave1 και wave2.	ΝΑΙ		
Υποστήριξη Beamforming	ΝΑΙ		
Υποστήριξη προτύπου WMM/802.11e	ΝΑΙ		
Υποστήριξη 802.11k και 802.11v	ΝΑΙ		
Υποστήριξη 802.1q VLAN tagging	ΝΑΙ		
Υποστήριξη διαφανούς μετάβασης των ασύρματων clients κατά τη μετακίνησή τους μεταξύ των σημείων πρόσβασης του δικτύου (roaming)	ΝΑΙ		
Υποστήριξη 802.11k και 802.11w.	ΝΑΙ		
Υποστήριξη αυτόματης προσαρμογής ισχύος & Καναλιών εκπομπής	ΝΑΙ		
Υποστήριξη band steering για αυτόματα μεταγωγή των χρηστών από τα 2,4GHz στα 5GHz.	ΝΑΙ		
Υποστήριξη WPA3	ΝΑΙ		
Υποστήριξη WEP (Wired Equivalent Privacy) κρυπτογράφησης 128-bit	ΝΑΙ		

Χαρακτηριστικά – Προδιαγραφές	Απαίτηση	Απάντηση	Παραπομπή
Υποστήριξη κρυπτογράφησης TKIP και Advanced Encryption Standard (AES)	ΝΑΙ		
Υποστήριξη 802.1x και EAP (Extensible Authentication Protocol).	ΝΑΙ		
Υποστήριξη Captive Portal	ΝΑΙ		
Δυνατότητα Application (Layer 7) Filtering, Web Content Filtering, Deep Packet Inspection.	ΝΑΙ		
Δυνατότητα Rate Limiting ανά τύπο εφαρμογής.	ΝΑΙ		
Δυνατότητα Intrusion Prevention (WIPS) ή ανάλογη προστασίας από κινδύνους, malware, rogue APs, κ.λπ. Να αναφερθεί.	ΝΑΙ		
Δυνατότητα αποφυγής 'sticky clients' Να αναφερθεί.	ΝΑΙ		
Υποστήριξη πιστοποίησης μέσω TACACS ή ισοδύναμου μηχανισμού για τους διαχειριστές.	ΝΑΙ		
Υποστήριξη περιορισμού πρόσβασης με βάση τη MAC διεύθυνση του ασύρματου χρήστη.	ΝΑΙ		
Υποστήριξη δημιουργίας φίλτρων (access lists) για την προώθηση ή απόρριψη πακέτων βάση DSCP (Differentiated Services Code Point).	ΝΑΙ		
<b>Τροφοδοσία, χαρακτηριστικά λειτουργίας</b>			
Να προσφερθούν τα κατάλληλα καλώδια τροφοδοσίας καθώς και οι βάσεις στήριξης σε rack 19-inch	ΝΑΙ		
Ελάχιστη θερμοκρασία λειτουργίας.	<= 0 C		
Μέγιστη θερμοκρασία λειτουργίας.	>= 40 C		
Ελάχιστη υγρασία λειτουργίας.	<= 10%		
Μέγιστη υγρασία λειτουργίας.	>= 90%		
<b>Προδιαγραφές Ασφαλείας και ηλεκτρομαγνητικών εκπομπών</b>			
<ul style="list-style-type: none"> <li>• UL 60950-1 Second Edition</li> <li>• EN 60950-1 Second Edition</li> <li>• EN 60950:2005</li> <li>• IEC 60950-1 Second Edition</li> <li>• EN/IEC 62368-1 2nd Edition</li> <li>• FCC Part 15 Class B</li> <li>• CISPR32 Class B</li> <li>• EN55032 Class B</li> <li>• EN61000-3-2</li> <li>• EN61000-3-3</li> </ul> Ή αντίστοιχα πρότυπα. Να αναφερθούν	ΝΑΙ		
Το προσφερόμενο μοντέλο να διαθέτει τις παρακάτω πιστοποιήσεις: <ul style="list-style-type: none"> <li>• FCC/ISED</li> </ul>	ΝΑΙ		

Χαρακτηριστικά – Προδιαγραφές	Απαίτηση	Απάντηση	Παραπομπή
<ul style="list-style-type: none"> <li>RED Directive 2014/53/EU</li> <li>MIC, NCC, ANATEL, COFTEL, CCC</li> <li>CE EU Declaration of Conformity</li> <li>RoHS</li> </ul>			
<b>Υπηρεσίες υποστήριξης</b>			
<p>Εγγύηση – αντικατάσταση hardware και software / OS updates &amp; upgrades.</p> <p>Υποστήριξη SLA από τον κατασκευαστή για 3 έτη:</p> <ul style="list-style-type: none"> <li>NBD για αντικατάσταση εξοπλισμού και</li> <li>24x7 για το λογισμικό.</li> </ul>	ΝΑΙ		

### 8.1.2 Εξοπλισμός NMS

Χαρακτηριστικά – Προδιαγραφές	Απαίτηση	Απάντηση	Παραπομπή
<b>Γενικές Απαιτήσεις</b>			
Να αναφερθεί το προσφερόμενο λογισμικό και η εταιρεία κατασκευής.	ΝΑΙ		
Το προσφερόμενο λογισμικό θα πρέπει να προσφερθεί μέσω cloud-based συνδρομητικής πλατφόρμας	ΝΑΙ		
Το προσφερόμενο λογισμικό να είναι του ίδιου κατασκευαστή με τον υπόλοιπο εξοπλισμό.	ΝΑΙ		
<b>Χαρακτηριστικά λογισμικού</b>			
Το προσφερόμενο σύστημα διαχείρισης (NMS), να υποστηρίζει γραφικό περιβάλλον για την διαχείριση του συνόλου του προσφερόμενου δικτυακού εξοπλισμού.	ΝΑΙ		
Το προσφερόμενο σύστημα διαχείρισης θα πρέπει να συνοδεύεται από όλες τις απαραίτητες άδειες χρήσης για το σύνολο του προσφερόμενου εξοπλισμού και για διάρκεια τουλάχιστον 3 ετών.	ΝΑΙ		
Το προσφερόμενο λογισμικό θα πρέπει να υποστηρίζει τα παρακάτω χαρακτηριστικά: <b>Automatic discovery</b> των συσκευών και των υποσυστημάτων τους για το σύνολο του προσφερόμενου εξοπλισμού.	ΝΑΙ		
<b>Inventory management.</b> Το προσφερόμενο σύστημα διαχείρισης θα πρέπει να υποστηρίζει λειτουργίες διαχείρισης απογραφής (inventory) παρέχοντας	ΝΑΙ		

Χαρακτηριστικά – Προδιαγραφές	Απαίτηση	Απάντηση	Παραπομπή
αναλυτικά στοιχεία για κάθε δικτυακό στοιχείο (π.χ. serial number, part number, κλπ)			
<b>Configuration Management.</b> Το προσφερόμενο σύστημα διαχείρισης θα πρέπει να υποστηρίζει λειτουργίες παραμετροποίησης των υποστηριζόμενων συσκευών.	ΝΑΙ		
<b>Topology.</b> Το προσφερόμενο σύστημα διαχείρισης θα πρέπει να προσφέρει δυνατότητες αυτόματης ανακάλυψης και γραφικής απεικόνισης της δικτυακής τοπολογίας.	ΝΑΙ		
Παρακολούθηση και δημιουργία αναφορών (monitoring-reporting). Να παρέχει σε σχεδόν πραγματικό χρόνο πληροφορίες σχετικά με την κατάσταση των δικτυακών συσκευών και να είναι δυνατή η δημιουργία σχετικών αναφορών.	ΝΑΙ		
Υποστήριξη εντοπισμού και αποκατάστασης ανωμαλιών ή βλαβών. Υποστήριξη μηχανισμού καθοδήγησης του διαχειριστή για την επίλυση προβλημάτων των συσκευών που υποστηρίζονται.	ΝΑΙ		
Παρακολούθηση της απόδοσης των εφαρμογών (Application health)	ΝΑΙ		
Καταγραφή ιστορικού χρήσης του ίδιου του Συστήματος Διαχείρισης αλλά και της διαχείρισης των συσκευών (π.χ. username, timestamp παραμετροποίησης, κ.λπ).	ΝΑΙ		
Multi-user περιβάλλον. Να υπάρχει διαχωρισμός των επιπέδων ασφάλειας πρόσβασης μεταξύ των χρηστών	ΝΑΙ		
Υποστήριξη μηχανισμού SSO (Single-Sign-On) π.χ. RADIUS, LDAP. Να αναφερθεί	ΝΑΙ		
Δυνατότητες Troubleshooting των διαχειριζόμενων συσκευών.	ΝΑΙ		
Υποστήριξη API (Application Programming Interface)	ΝΑΙ		
<b>Υπηρεσίες υποστήριξης κατασκευαστή</b>			
Υποστήριξη του λογισμικού και δωρεάν αναβαθμίσεις σε νεότερες εκδόσεις του λογισμικού για την χρονική διάρκεια της σύμβασης.	ΝΑΙ		

**8.1.3 Προμήθεια Υλικών Δομημένης Καλωδίωσης**

Χαρακτηριστικά – Προδιαγραφές	Αριθμός Τμχ	Απαίτηση	Απάντηση	Παραπομπή
<b>Patch Panel 24 Θέσεων</b>	16	ΝΑΙ		
KEYSTON JACK RJ – 45	384	ΝΑΙ		
Patch Cord CAT 6	400	ΝΑΙ		
Πρίζα Δικτύου	384	ΝΑΙ		
Καλώδιο Οπτικής Ύψας 8 Ινών	200	ΝΑΙ		
Οπτικά Patch Cord	56	ΝΑΙ		
Οπτικά Patch Panel	8	ΝΑΙ		
COUPLER Διπλό Οπτικής Ύψας	56	ΝΑΙ		
Pigtail Οπτικής Ύψας & Θερμοσυστελλόμενο	112	ΝΑΙ		
Κασέτα Οπτικών Ινών	10	ΝΑΙ		

**8.1.4. Προμήθεια Εξοπλισμού Τηλεφωνικού Κέντρου**

A/A	Περιγραφή	Απαίτηση	Απάντηση	Παραπομπή
1	Το προσφερόμενο τηλεφωνικό κέντρο θα πρέπει να διατίθεται σε εξειδικευμένο hardware του κατασκευαστή (όχι λογισμικό εγκατεστημένο σε υπολογιστική αρχιτεκτονική γενικής χρήσης)	ΝΑΙ		
2	Ο κατασκευαστής του εξοπλισμού να είναι διεθνώς αναγνωρίσιμος και να μεταπωλεί τα προϊόντα του σε τουλάχιστον πέντε επιπλέον χώρες της Ευρωπαϊκής Ένωσης.	ΝΑΙ		
3	Υβριδικό τηλεφωνικό κέντρο IP-PBX με υποστήριξη τουλάχιστον 300 εσωτερικών τηλεφωνικών συσκευών	ΝΑΙ		
4	Να υποστηρίζει τουλάχιστον 60 ταυτόχρονες κλήσεις	ΝΑΙ		
5	Να ενσωματώνει τη δυνατότητα υποστήριξης δύο (2) γραμμών E1/PRI με την εγκατάσταση των αντίστοιχων καρτών επέκτασης	ΝΑΙ		
6	Να ενσωματώνει τη δυνατότητα υποστήριξης 2 ISDN BRI τηλεφωνικών γραμμών με την εγκατάσταση αντίστοιχων καρτών επέκτασης ή εξωτερικού voice gateway.	ΝΑΙ		
7	Να διαθέτει τη δυνατότητα υποστήριξης έως 16 αναλογικών τηλεφωνικών γραμμών με την εγκατάσταση αντίστοιχων καρτών επέκτασης.	ΝΑΙ		

A/A	Περιγραφή	Απαίτηση	Απάντηση	Παραπομπή
8	Να διαθέτει τη δυνατότητα υποστήριξης έως 6 GSM ή UMTS γραμμών με την εγκατάσταση αντίστοιχων καρτών επέκτασης	ΝΑΙ		
9	Να διαθέτει 10/100/1000Mbps Ethernet WAN θύρα	ΝΑΙ		
10	Να διαθέτει 10/100/1000Mbps Ethernet LAN θύρα	ΝΑΙ		
11	Να διαθέτει την δυνατότητα ενσωμάτωσης σκληρού δίσκου SATA για την ηχογράφηση των κλήσεων	ΝΑΙ		
12	Να υποστηρίζει Firewall, VLAN, DDNS	ΝΑΙ		
13	Υποστήριξη λειτουργίας Two-factor Authentication	ΝΑΙ		
14	Υποστήριξη λειτουργίας VoiceMail, Voicemail to Email, Voicemail Forwarding	ΝΑΙ		
15	Υποστήριξη λειτουργίας Automated Attendant (IVR)	ΝΑΙ		
16	Να υποστηρίζει Remote Extensions	ΝΑΙ		
17	Υποστήριξη λειτουργίας Call Back	ΝΑΙ		
18	Υποστήριξη λειτουργίας Call forwarding	ΝΑΙ		
19	Υποστήριξη λειτουργίας Call Detail Records	ΝΑΙ		
20	Υποστήριξη λειτουργίας Do Not Disturb	ΝΑΙ		
21	Υποστήριξη λειτουργίας Call Pickup	ΝΑΙ		
22	Υποστήριξη λειτουργίας Call Parking	ΝΑΙ		
23	Υποστήριξη λειτουργίας Call Routing	ΝΑΙ		
24	Υποστήριξη λειτουργίας Blind Transfer	ΝΑΙ		
25	Υποστήριξη λειτουργίας conference call	ΝΑΙ		
26	Υποστήριξη λειτουργίας Paging /Intercom	ΝΑΙ		
27	Υποστήριξη λειτουργίας Call Recording	ΝΑΙ		
28	Υποστήριξη λειτουργίας Call Waiting	ΝΑΙ		
29	Υποστήριξη λειτουργίας Caller ID	ΝΑΙ		
30	Υποστήριξη λειτουργίας AutoCLIP	ΝΑΙ		
31	Υποστήριξη λειτουργίας Dial by Name	ΝΑΙ		
32	Να υποστηρίζει Call Center Λειτουργίες και στατιστικά κλήσεων με την προμήθεια ετήσιας συνδρομής	ΝΑΙ		
33	Υποστήριξη λειτουργίας Fax to email και T.38	ΝΑΙ		
34	Υποστήριξη λειτουργίας Call queuing	ΝΑΙ		

A/A	Περιγραφή	Απαίτηση	Απάντηση	Παραπομπή
35	Υποστήριξη λειτουργίας Phone Provisioning	ΝΑΙ		
36	Υποστήριξη λειτουργίας Event Center	ΝΑΙ		
37	Υποστήριξη λειτουργίας Ring Group	ΝΑΙ		
38	Υποστήριξη λειτουργίας Music On Hold	ΝΑΙ		
39	Υποστήριξη λειτουργίας SIP Forking	ΝΑΙ		
40	Υποστήριξη λειτουργίας Web Client	ΝΑΙ		
41	Υποστήριξη λειτουργίας απομακρυσμένης σύνδεσης μέσω εφαρμογής (κινητό/υπολογιστής)	ΝΑΙ		
42	Υποστήριξη λειτουργίας Text-to-Speech	ΝΑΙ		
43	Υποστήριξη λειτουργίας Voicemail Transcription	ΝΑΙ		
44	Υποστήριξη λειτουργίας διασύνδεσης με υπηρεσίες SMS	ΝΑΙ		
45	Υποστήριξη λειτουργίας διασύνδεσης μέσω Cloud με συστήματα CRM	ΝΑΙ		
46	Υποστήριξη λειτουργίας διασύνδεσης με Microsoft 365	ΝΑΙ		
47	Υποστήριξη λειτουργίας διασύνδεσης στο γραφικό περιβάλλον διαχείρισης μέσω των πρωτοκόλλων HTTP, HTTPS.	ΝΑΙ		
48	Υποστήριξη λειτουργίας διασύνδεσης πολλαπλών χρηστών με διαφορετικά δικαιώματα ταυτόχρονα με χρήση πρωτοκόλλων: HTTP, HTTPS.	ΝΑΙ		
49	Στην προτεινόμενη σύνθεση να υποστηρίζει λειτουργία εφεδρείας (Hot Standby)	ΝΑΙ		
50	Υποστήριξη λειτουργίας απομακρυσμένης σύνδεσης και διαχείρισης (Remote Access Service)	ΝΑΙ		

### 8.1.5 Προμήθεια Εξοπλισμού Δικτυακών Συσκευών

#### Δικτυακές Συσκευές Α

A/A	Περιγραφή	Απαίτηση	Απάντηση	Παραπομπή
1	Να διαθέτουν ενσωματωμένο switch με δύο (2) πόρτες Ethernet, ώστε να μπορεί να συνδεθεί στην ίδια πόρτα ο σταθμός εργασίας του χρήστη.	ΝΑΙ		

A/A	Περιγραφή	Απαίτηση	Απάντηση	Παραπομπή
2	Ταχύτητα του ενσωματωμένου switch (Mbps).	10/100 /1000		
3	Ποσότητα των τηλεφωνικών συσκευών IP phone.	30		
4	Να προσφερθεί ο αντίστοιχος αριθμός τροφοδοτικών.	ΝΑΙ		
5	Να υποστηρίζει λογαρισμούς VoIP.	≥ 2		
6	Να διαθέτουν δυνατότητα ελέγχου ήχου ακουστικού και κουδουνισμού.	ΝΑΙ		
7	Να διαθέτουν δυνατότητα επιλογής ήχου κουδουνισμού.	ΝΑΙ		
8	Να διαθέτουν ενσωματωμένο μεγάφωνο.	ΝΑΙ		
9	Υποστήριξη High Definition audio	ΝΑΙ		
10	Ελάχιστο μέγεθος/ανάλυση οθόνης (pixels).	132 x 64		
11	Να διαθέτει οθόνη LCD με οπίσθιο φωτισμό	ΝΑΙ		
12	Οι προσφερόμενες συσκευές να έχουν τη δυνατότητα παροχής ισχύος μέσω PoE (υποστήριξη πρωτοκόλλου IEEE802.3af).	ΝΑΙ		
13	Να αναφερθεί η καταναλισκόμενη ισχύς ανά συσκευή.	ΝΑΙ		
14	Να υποστηρίζουν το πρωτόκολλο SIPv1, v2.	ΝΑΙ		
15	Να υποστηρίζουν IPv6.	ΝΑΙ		
16	Να υποστηρίζουν κωδικοποιητές φωνής G.711 (alaw, ulaw), G.723, G.726, G.729a/b, iLBC, PCMA	ΝΑΙ		
17	Να υποστηρίζουν το πρωτόκολλο 802.1p/Q.	ΝΑΙ		

A/A	Περιγραφή	Απαίτηση	Απάντηση	Παραπομπή
18	Να υποστηρίζουν τη δυνατότητα στατικών IP ρυθμίσεων.	ΝΑΙ		
19	Να υποστηρίζουν τη δυνατότητα αυτόματης δικτυακής παραμετροποίησης μέσω DHCP.	ΝΑΙ		
20	Να υποστηρίζουν την μεταφορά κλήσης (Call transfer).	ΝΑΙ		
21	Να υποστηρίζουν την αναμονή κλήσης (Call waiting).	ΝΑΙ		
22	Να υποστηρίζουν την αναμονή κλήσης (Call hold).	ΝΑΙ		
23	Να υποστηρίζουν την απάντηση κλήσης από άλλη συσκευή (Call pickup).	ΝΑΙ		
24	Να υποστηρίζουν ένδειξη αριθμού και ονόματος καλούντα.	ΝΑΙ		
25	Να υποστηρίζουν προώθηση κλήσης (call forward).	ΝΑΙ		
26	Να υποστηρίζουν λειτουργία σίγασης (mute).	ΝΑΙ		
27	Να υποστηρίζουν τη δυνατότητα συνδιάσκεψης πέντε μερών.	ΝΑΙ		
28	Να υποστηρίζουν τη δυνατότητα επανάκλησης (redial).	ΝΑΙ		
29	Να υποστηρίζουν τη δυνατότητα επιλογής handset/headset.	ΝΑΙ		
30	Να υποστηρίζουν τη δυνατότητα ενσωματωμένου τηλεφωνικού καταλόγου (Phone book).	ΝΑΙ		
31	Να υποστηρίζουν τη δυνατότητα καταγραφής των στοιχείων των τηλεφωνικών κλήσεων (Call history).	ΝΑΙ		
32	Να υποστηρίζει τη δυνατότητα επεξεργασίας των πληκτρολογούμενων αριθμών (dial plan).	ΝΑΙ		
33	Να υποστηρίζει τη δυνατότητα παραμετροποίησης μέσω γραφικού περιβάλλοντος με πρόσβαση από φυλλομετρητή (WEB GUI).	ΝΑΙ		
34	Να υποστηρίζει λειτουργία provisioning.	ΝΑΙ		
35	Να υποστηρίζει OpenVPN.	ΝΑΙ		

A/A	Περιγραφή	Απαίτηση	Απάντηση	Παραπομπή
36	Να υποστηρίζει απομακρυσμένη κεντρική διαχείριση μέσω cloud	ΝΑΙ		
37	Να υποστηρίζει τη δυνατότητα Voice Activity Detection (VAD).	ΝΑΙ		
38	Να υποστηρίζει την εγκατάσταση επί τοίχου (wall mountable).	ΝΑΙ		

**Δικτυακές Συσκευές Β'**

A/A	Περιγραφή	Απαίτηση	Απάντηση	Παραπομπή
1	Να διαθέτουν ενσωματωμένο switch με δύο (2) πόρτες Ethernet, ώστε να μπορεί να συνδεθεί στην ίδια πόρτα ο σταθμός εργασίας του χρήστη.	ΝΑΙ		
2	Ταχύτητα του ενσωματωμένου switch (Mbps).	10/100 /1000		
3	Ποσότητα των τηλεφωνικών συσκευών IP phone.	120		
4	Να υποστηρίζει λογαρισμούς VoIP.	≥ 16		
5	Να υποστηρίζει τον προγραμματισμό πλήκτρων ως συντομεύσεις εσωτερικών (DSS keys).	ΝΑΙ		
6	Να υποστηρίζει φωτεινή ένδειξη κατάστασης των συντομεύσεων εσωτερικών (BLF).	ΝΑΙ		
7	Να υποστηρίζει τη σύνδεση μονάδας επέκτασης (expansion module) για την προσθήκη επιπλέον συντομεύσεων εσωτερικών.	ΝΑΙ		
8	Να διαθέτουν δυνατότητα ελέγχου ήχου ακουστικού και κουδουνισμού.	ΝΑΙ		
9	Να διαθέτουν δυνατότητα επιλογής ήχου κουδουνισμού.	ΝΑΙ		
10	Να διαθέτουν ενσωματωμένο μεγάφωνο.	ΝΑΙ		
11	Υποστήριξη High Definition audio	ΝΑΙ		
12	Ελάχιστο μέγεθος/ανάλυση οθόνης (pixels).	480 x 272		

A/A	Περιγραφή	Απαίτηση	Απάντηση	Παραπομπή
13	Να διαθέτει έγχρωμη οθόνη TFT με οπίσθιο φωτισμό	ΝΑΙ		
14	Οι προσφερόμενες συσκευές να έχουν τη δυνατότητα παροχής ισχύος μέσω PoE (υποστήριξη πρωτοκόλλου IEEE802.3af).	ΝΑΙ		
15	Να αναφερθεί η καταναλισκόμενη ισχύς ανά συσκευή.	ΝΑΙ		
16	Να υποστηρίζουν το πρωτόκολλο SIPv1, v2.	ΝΑΙ		
17	Να υποστηρίζουν IPv6.	ΝΑΙ		
18	Να υποστηρίζουν κωδικοποιητές φωνής G.711 (alaw, ulaw), G.723, G.726, G.729a/b, iLBC, PCMA	ΝΑΙ		
19	Να υποστηρίζουν το πρωτόκολλο 802.1p/Q.	ΝΑΙ		
20	Να υποστηρίζουν τη δυνατότητα στατικών IP ρυθμίσεων.	ΝΑΙ		
21	Να υποστηρίζουν τη δυνατότητα αυτόματης δικτυακής παραμετροποίησης μέσω DHCP.	ΝΑΙ		
22	Να υποστηρίζουν την μεταφορά κλήσης (Call transfer).	ΝΑΙ		
23	Να υποστηρίζουν την αναμονή κλήσης (Call waiting).	ΝΑΙ		
24	Να υποστηρίζουν την αναμονή κλήσης (Call hold).	ΝΑΙ		
25	Να υποστηρίζουν την απάντηση κλήσης από άλλη συσκευή (Call pickup).	ΝΑΙ		
26	Να υποστηρίζουν ένδειξη αριθμού και ονόματος καλούντα.	ΝΑΙ		
27	Να υποστηρίζουν προώθηση κλήσης (call forward).	ΝΑΙ		
28	Να υποστηρίζουν λειτουργία σίγασης (mute).	ΝΑΙ		

A/A	Περιγραφή	Απαίτηση	Απάντηση	Παραπομπή
29	Να υποστηρίζουν τη δυνατότητα συνδιάσκεψης δέκα μερών.	ΝΑΙ		
30	Να υποστηρίζουν τη δυνατότητα επανάκλησης (redial).	ΝΑΙ		
31	Να υποστηρίζουν τη δυνατότητα επιλογής handset/headset.	ΝΑΙ		
32	Να υποστηρίζουν τη δυνατότητα ενσωματωμένου τηλεφωνικού καταλόγου (Phone book).	ΝΑΙ		
33	Να υποστηρίζουν τη δυνατότητα καταγραφής των στοιχείων των τηλεφωνικών κλήσεων (Call history).	ΝΑΙ		
34	Να υποστηρίζει τη δυνατότητα επεξεργασίας των πληκτρολογούμενων αριθμών (dial plan).	ΝΑΙ		
35	Να υποστηρίζει τη δυνατότητα παραμετροποίησης μέσω γραφικού περιβάλλοντος με πρόσβαση από φυλλομετρητή (WEB GUI).	ΝΑΙ		
36	Να υποστηρίζει λειτουργία provisioning.	ΝΑΙ		
37	Να υποστηρίζει OpenVPN.	ΝΑΙ		
38	Να υποστηρίζει απομακρυσμένη κεντρική διαχείριση μέσω cloud	ΝΑΙ		
39	Να υποστηρίζει τη δυνατότητα Voice Activity Detection (VAD).	ΝΑΙ		
40	Να υποστηρίζει την εγκατάσταση επί τοίχου (wall mountable).	ΝΑΙ		

#### 8.1.6. Προμήθεια Επιτραπέζιων Υπολογιστών

Χαρακτηριστικό	Ελάχιστες Προδιαγραφές	Συμμόρφωση Προτεινόμενης Προσφοράς	Παραπομπή
Αριθμός Μονάδων	20		
Κατασκευαστής	Να αναφερθεί		

Μοντέλο	Να αναφερθεί			
Κύκλος ζωής προϊόντος	Να μην υπάρχει ανακοίνωση περί αντικατάστασης/απόσυρσης του (κατάσταση End-Of-Life) μέχρι την ημερομηνία κατάθεσης της προσφοράς			
Επεξεργαστής (CPU)	Οικογένεια	Τουλάχιστον επεξεργαστής της οικογένειας Intel Core Ultra 5 με δυνατότητες AI ή ισοδύναμο *		
	Πυρήνες	>= 14		
	NPU	>= 13 TOPS		
	Συχνότητα	>= 5 GHz		
	Απόδοση	>= 38.000 σύμφωνα με τις μετρήσεις απόδοσης του εργαλείου CPU Passmark		
Μνήμη	Χωρητικότητα	32GB (1x32GB)		
	Μέγιστη υποστηριζόμενη μνήμη	>= 128GBs		
	Ρυθμός μετάδοσης	>= 5600 MT/s		
	Τύπος	DDR5 UDIMM		
	Αριθμός DIMM slots	>= 4 slots		
Σκληρός Δίσκος	Χωρητικότητα	>= 512 GB		
	Πρωτόκολλο επικοινωνίας	PCIe-4x4 2280 NVME SED OPAL2 TLC		
Οπτική Μονάδα	Δεν απαιτείται			
Εσωτερικό ηχείο	NAI			
Κάρτα δικτύου	Μοντέλο	Να αναφερθεί		
	Τύπος	Ενσωματωμένη στη μητρική ή ξεχωριστή κάρτα		
	Ταχύτητα	Gigabit Ethernet LAN		

	Αριθμός Θυρών	1		
Εσωτερικά Slots Επέκτασης	PCI Express 5.0 x16	>=1		
	PCI Express 3.0 x16 (wired as x4)	>=1		
	PCI Express 3.0 x1	>=2		
	M.2	(1) M.2 PCIe 3 x1 2230 (for WLAN) (3) M.2 PCIe 4 x4 2280 (for storage)		
	SATA 3.0 (6Gbps) port	3		
Θύρες	Type-A Hi-Speed USB 480Mbps signaling rate port ΠΙΣΩ	3		
	Type-A SuperSpeed USB 5 Gbps signaling rate port ΠΙΣΩ	2		
	Type-A SuperSpeed USB 10 Gbps signaling rate port (μπροστά)	4		
	Type-C® SuperSpeed USB 20Gbps signaling rate port (charge supports up to 15W) (μπροστά)	2		
	Type-C® SuperSpeed USB 20Gbps signaling rate port (charge supports up to 15W) (μπροστά)	2		
	RJ-45	>= 1		
	Universal Audio Jack	>= 1		
	HDMI 2.1	>= 1		

	DisplayPort	2 DisplayPort™ 2.1 HBR		
Πληκτρολόγιο Ποντίκι	Multi-Device Rechargeable Wireless Keyboard and Mouse	Ναι		
Τροφοδοσία	Ισχύς Τροφοδοτικού	>= /400W W		
	Εξοικονόμηση ρεύματος	>= 80 PLUS Gold		
	Ενεργό PFC	Ναι		
Εγκατεστημένο από τον κατασκευαστή λειτουργικό σύστημα	Windows 11 Pro 64	Ναι		
Λογισμικό	Προεγκατεστημένο λογισμικό (με τριετή άδεια χρήσης) προστασίας τερματικών (antivirus) με: Ελληνικό περιβάλλον λειτουργίας με κεντρική διαχείριση, προστασία από zero-day phishing attacks, URL filtering, ανίχνευση και καθαρισμό όλων των τύπων απειλών, ανίχνευση ROP attacks, υπηρεσία sandbox, anti-bot, αποκλεισμών κρυπτογράφησης με άμεση επαναφορά του συστήματος σε σταθερή κατάσταση σε περίπτωση μόλυνσης (η επαναφορά του συστήματος σε	Ναι		

	σταθερή κατάσταση να επιτυγχάνεται από το ίδιο ή από ξεχωριστό λογισμικό). Προστασία δεδομένων, κρυπτογράφηση δίσκου και εξωτερικών συσκευών (USB)  Υποστήριξη TPM 2.0 ή νεότερης έκδοσης			
Εγγύηση	Υποστήριξη για τουλάχιστον πέντε (5) έτη για τον παραπάνω εξοπλισμό, με (Next Business Day OnSite Service),			
Υποστήριξη TPM 2.0 ή νεότερης έκδοσης	Ναι			

Χαρακτηριστικό	Ελάχιστες Προδιαγραφές	Συμμόρφωση Προτεινόμενης Προσφοράς	Παραμπομπή
Αριθμός Μονάδων	10		
Κατασκευαστής	Να αναφερθεί		
Μοντέλο	Να αναφερθεί		
Chip	16-πύρηνη CPU <ul style="list-style-type: none"> <li>• 40-πύρηνη GPU</li> <li>• 16-πύρηνο Neural Engine</li> <li>• Εύρος ζώνης μνήμης 546 GB/s</li> </ul>		
Μνήμη	Χωρητικότητα	128GB	
Σκληρός Δίσκος	Χωρητικότητα	2 TB SSD	
Υποστήριξη οθόνης	Ταυτόχρονη υποστήριξη για έως και πέντε οθόνες		

Συνδέσεις και Δυνατότητες επέκτασης	<ul style="list-style-type: none"> <li>Thunderbolt 5 (έως 120 Gb/s)</li> <li>USB 4 (έως 120 Gb/s)</li> <li>USB 3 (έως 10 Gb/s)</li> <li>DisplayPort 2.1</li> <li>Δύο θύρες USB 3 (USB-A) (έως 5 Gb/s)</li> <li>Θύρα HDMI 2.1</li> <li>10 Gb Ethernet</li> <li>Υποδοχή ακουστικών 3,5 mm</li> </ul>		
Επικοινωνίες	<ul style="list-style-type: none"> <li>Wi-Fi 6E (802.11ax)<sup>2</sup></li> <li>Bluetooth 5.3</li> <li>Ethernet 10 Gb (Nbase-T Ethernet με υποστήριξη 1 GB, 2,5 GB, 5 GB και 10 GB Ethernet με χρήση βύσματος RJ-45)</li> </ul>		
Λειτουργικό σύστημα	macOS		
Εγγύηση	Υποστήριξη για τουλάχιστον δύο(2) έτη για τον παραπάνω εξοπλισμό		

### 8.1.7. Προμήθεια Φορητών Υπολογιστών

Χαρακτηριστικό	Ελάχιστες Προδιαγραφές	Συμμόρφωση Προτεινόμενης Προσφοράς	Παραπομπή
Αριθμός Μονάδων	10		
Να αναφερθεί το μοντέλο	ΝΑΙ		
Να αναφερθεί ο κατασκευαστής	ΝΑΙ		
Κύκλος ζωής προϊόντος	Να μην υπάρχει ανακοίνωση περί αντικατάστασης/απόσυρσης του (κατάσταση End-Of-Life) μέχρι την ημερομηνία κατάθεσης της προσφοράς.		
Τύπος	Φορητός υπολογιστής 16"		
Επεξεργαστής (CPU)	Να αναφερθεί ο κατασκευαστής και ο κωδικός προϊόντος		
	Επεξεργαστής Τουλάχιστον επεξεργαστής της		

		οικογένειας Intel Core Ultra 5 με δυνατότητες AI ή ισοδύναμο *		
	Πυρήνες	≥ 14		
	NPU	>= 13 TOPS		
	Μέγιστη Συχνότητα	≥ 4,9 GHz		
	Cache	≥ 18 MB		
	Απόδοση	≥ 27.000 σύμφωνα με τις μετρήσεις απόδοσης του εργαλείου CPU Passmark <a href="http://www.cpubenchmark.net">http://www.cpubenchmark.net</a>		
Μνήμη	Χωρητικότητα	16 GBs (1x16GB)		
	Μέγιστη υποστηριζόμενη μνήμη	≥ 32 GBs		
	Συχνότητα	≥ 5.600 MT/s		
	Τύπος	DDR5 5600 SODIMM		
	Αριθμός slots	≥ 2		
Σκληρός Δίσκος	Μοντέλο	Να αναφερθεί		
	Χωρητικότητα	>= 512 GB		
	Διάσταση	M.2		
	Πρωτόκολλο επικοινωνίας	PCIe NVMe		
Οθόνη	Διαστάσεις	≥ 16 ίντσες		
	Υποστηριζόμενη ανάλυση	>= 2560x1600		
		UWVA, Anti-Glare, Low Blue Light, 400 nits, sRGB 100%		

Κάρτα γραφικών	Τύπος	Ενσωματωμένη στη μητρική κάρτα
	Μοντέλο/Chipset	Να αναφερθεί

Κάμερα	Ενσωματωμένη	NAI		
	5MP+Infrared camera	NAI		
Μικρόφωνο	2 Integrated dual array microphone	NAI		
Ηχεία	Ενσωματωμένα	2 Integrated stereo speakers		
	Ισχύς	2W / 4 ohm per speaker		

Πληκτρολόγιο	Ελληνικό/Αγγλικό φωτιζόμενο- spill-resistant	NAI
Μπαταρία	Long Life 56Whr Fast Charge 3 cell	NAI
Τροφοδοσία	Ισχύς Τροφοδοτικού	≥ 65 W
Εγκατεστημένο λειτουργικό σύστημα	MS Windows 11 Pro, English, Greek	NAI
Εγγύση	3 χρόνια onsite	NAI
Δίκτυο/Ασύρματη σύνδεση		NAI

Χαρακτηριστικό	Ελάχιστες Προδιαγραφές	Συμμόρφωση Προτεινόμενης Προσφοράς	Παραπομπή
Αριθμός Μονάδων	5		
Να αναφερθεί το μοντέλο	NAI		
Να αναφερθεί ο κατασκευαστής	NAI		
Τύπος	Φορητός υπολογιστής 14"		
Chip	<ul style="list-style-type: none"> <li>14-πύρηνη CPU με 10 πυρήνες επιδόσεων και 4 πυρήνες αποδοτικότητας</li> <li>20-πύρηνη GPU</li> <li>Ray tracing με επιτάχυνση υλικού</li> <li>16-πύρηνη Neural Engine</li> <li>Εύρος ζώνης μνήμης 273 GB/s</li> </ul>		

Μνήμη	Χωρητικότητα	24GB		
Σκληρός Δίσκος	Μοντέλο	Να αναφερθεί		
Μηχανή πολυμέσων	<ul style="list-style-type: none"> <li>• Η.264, HEVC, ProRes και ProRes RAW με επιτάχυνση υλικού</li> <li>• Μηχανή αποκωδικοποίησης βίντεο</li> <li>• Μηχανή κωδικοποίησης βίντεο</li> <li>• Μηχανή κωδικοποίησης και αποκωδικοποίησης ProRes</li> <li>• Αποκωδικοποίηση AV1</li> </ul>			
ΟΘΟΝΗ	<p>14,2 ιντσών (διαγώνιος). Εγγενής ανάλυση 3024x1964 στα 254 pixels ανά ίντσα</p> <ul style="list-style-type: none"> <li>• 1.000.000:1 λόγος αντίθεσης</li> <li>• Φωτεινότητα XDR: 1000 nits συνεχόμενα σε πλήρη οθόνη, 1600 nits μέγιστη φωτεινότητα<sup>2</sup> (μόνο περιεχόμενο HDR)</li> <li>• Φωτεινότητα SDR: έως 1000 nits (σε εξωτερικούς χώρους)</li> </ul>			
Χώρος αποθήκευσης	1TB SSD storage			
ΘΥΡΕΣ	<ul style="list-style-type: none"> <li>• Τρεις θύρες Thunderbolt 5 (USB-C) με υποστήριξη για:</li> <li>• Φόρτιση</li> <li>• DisplayPort</li> <li>• Thunderbolt 5 (έως 120 Gb/s)</li> <li>• USB 4 (έως 120 Gb/s)</li> </ul>			
Υποστήριξη οθόνης	Έως και δύο εξωτερικές οθόνες με ανάλυση έως 6K στα 60 Hz μέσω Thunderbolt ή μία εξωτερική οθόνη με ανάλυση έως 6K στα 60 Hz μέσω Thunderbolt και μία εξωτερική οθόνη με ανάλυση έως 4K στα 144 Hz μέσω HDMI			
Ασύρματη δικτύωση	Wi-Fi 6E (802.11ax)  Bluetooth 5.3			
Κάμερα	Κάμερα 12MP Center Stage με υποστήριξη για Προβολή Γραφείου  Εγγραφή βίντεο 1080p HD			
Λειτουργικό σύστημα	macOS			

ΤΡΟΦΟΔΟΤΙΚΟ	96W USB-C Power Adapter		
ΕΓΓΥΗΣΗ	1 ΕΤΟΣ		

### 8.1.8 Προμήθεια Οθονών για Επιτραπέζιους Υπολογιστές

Χαρακτηριστικό	Ελάχιστες Προδιαγραφές	Συμμόρφωση Προτεινόμενης Προσφοράς	Παραπομπή
Αριθμός Μονάδων	20		
Κατασκευαστής	Να αναφερθεί		
Μοντέλο	Να αναφερθεί		
Κύκλος ζωής προϊόντος	Να μην υπάρχει ανακοίνωση περί αντικατάστασης/απόσυρσης του (κατάσταση End-Of-Life) μέχρι την ημερομηνία κατάθεσης της προσφοράς		
Τεχνολογία Οθόνης	IPS		
Μέγεθος οθόνης	27"		
Ανάλυση	1920 x 1080		
Λόγος αντίθεσης	1000:1		
Λόγος αντίθεσης οθόνης (δυναμικός)	8000000:1		
Φωτεινότητα	250 nits		
Πλάτος pixel	0,31 x 0,31 mm		
Θυρες	DisplayPort 1.2 , HDMI, VGA		
HDCP	ΝΑΙ		
Χρόνος απόκρισης	5ms GtG		
Συχνότητα σάρωσης οθόνης (οριζόντια)	30-86 KHz		
Συχνότητα σάρωσης οθόνης (κάθετα)	48-75 Hz		
Χωρίς τρεμόπαιγμα	Ναι		
Ισχύς εξόδου ηχείου	2 x 2 Watt		
Εγγύηση κατασκευαστή	3 ετών		

## 8.1.9 Προμήθεια Printers

Α/Α	ΠΕΡΙΓΡΑΦΗ	ΑΠΑΙΤΗΣΗ	ΑΠΑΝΤΗΣΗ	ΠΑΡΑΠΟΜΠΗ
	ΠΟΣΟΤΗΤΑ	3		
1.	Ο εκτυπωτής να είναι καινούργιος και αμεταχειρίστος	Ναι		
2.	Τεχνολογία Εκτύπωσης	Color Laser		
3.	Λειτουργίες	Εκτύπωση, Σάρωση, Αντιγραφή		
4.	Οθόνη	>= Έγχρωμη Οθόνη Αφής 10'		
5.	Μέγεθος Χαρτιού	A3/A4		
6.	Ταχύτητα Εκτύπωσης (A4, Μαύρο)	>= 35 ppm		
7.	Χρόνος Εκτύπωσης Πρώτης Σελίδας (Μαύρο)	=< 8 seconds		
8.	Ταχύτητα Εκτύπωσης (A4, Έγχρωμη)	>= 35 ppm		
9.	Χρόνος Εκτύπωσης Πρώτης Σελίδας (Έγχρωμη)	=< 9 seconds		
10.	Μνήμη (Ενσωματωμένη)	>= 4 GB		
11.	Χωρητικότητα Εισόδου Χαρτιού (Βασική)	>= 1.200 φύλλα		
12.	Μέγιστη Χωρητικότητα Εισόδου Χαρτιού	>= 4.700 φύλλα		
13.	Μηνιαίος Φόρτος Εργασίας Σε Σελίδες (Duty Cycle)	>= 150.000 σελ./μήνα		
14.	Να προσφέρεται με επιδαπέδια βάση	Ναι		
15.	Ταχύτητα Φωτοαντιγραφής (A4, Μαύρο)	>= 35 cpm		
16.	Ταχύτητα Φωτοαντιγραφής Πρώτης σελίδας (Μαύρο)	=< 9 seconds		
17.	Ταχύτητα Φωτοαντιγραφής (A4, Έγχρωμο)	>= 35 cpm		
18.	Ταχύτητα Φωτοαντιγραφής Πρώτης σελίδας (Έγχρωμο)	=< 10 seconds		
19.	Ταχύτητα σάρωσης μονής όψης (Μαύρο & Έγχρωμο)	120 όψεις ανά λεπτό		
20.	Ταχύτητα σάρωσης διπλής όψης (Μαύρο & Έγχρωμο)	240 όψεις ανά λεπτό		
21.	Χωρητικότητα αυτόματου τροφοδότη πρωτοτύπων (ADF)	>= 300 φύλλα		
22.	Σύνδεση Ethernet	Ναι		

23.	Σύνδεση USB 2.0	Ναι		
24.	Ξεχωριστό Τόνερ & Drum (Photoconductor, Imaging Unit)	Ναι		
25.	Αρχικό Τόνερ (Μαύρο) σύμφωνα με το ISO 19752	>= 15.000 σελίδων		
26.	Να δέχεται Τόνερ (Μαύρο) σύμφωνα με το ISO 19752	>= 45.000 σελίδων		
27.	Αρχικά Τόνερ (Έγχρωμα) σύμφωνα με το ISO 19798	>= 10.000 σελίδων		
28.	Να δέχεται Τόνερ (Έγχρωμα) σύμφωνα με το ISO 19798	>= 45.000 σελίδων		
29.	Εγγύηση	>= 1 έτος		

A/A	ΠΕΡΙΓΡΑΦΗ	ΑΠΑΙΤΗΣΗ	ΑΠΑΝΤΗΣΗ	ΠΑΡΑΠΟΜΠΗ
30.	ΠΟΣΟΤΗΤΑ	13		
31.	Ο εκτυπωτής να είναι καινούργιος και αμεταχειρίσιτος	Ναι		
32.	Τεχνολογία Εκτύπωσης	Color Laser		
33.	Λειτουργίες	Εκτύπωση, Σάρωση, Αντιγραφή, Φαξ		
34.	Οθόνη	>= Έγχρωμη LCD 2,8'		
35.	Μέγεθος Χαρτιού	A4		
36.	Ταχύτητα Εκτύπωσης (A4, Μαύρο)	>= 24 ppm		
37.	Χρόνος Εκτύπωσης Πρώτης Σελίδας (Μαύρο)	=< 11 seconds		
38.	Ταχύτητα Εκτύπωσης (A4, Έγχρωμη)	>= 24 ppm		
39.	Χρόνος Εκτύπωσης Πρώτης Σελίδας (Έγχρωμη)	=< 11 seconds		
40.	Αυτόματη Εκτύπωση Διπλής Όψης	Ναι		
41.	Μνήμη (Ενσωματωμένη)	>= 1.024 MB		
42.	Ταχύτητα Επεξεργαστή	>= 1.000 MHz		
43.	Χωρητικότητα Εισόδου Χαρτιού (Βασική)	>= 250 φύλλα		
44.	Μέγιστη Χωρητικότητα Εισόδου Χαρτιού	>= 75 φύλλα		
45.	Μηνιαίος Φόρτος Εργασίας Σε Σελίδες (Duty Cycle)	>= 75.000 σελ./μήνα		
46.	Ταχύτητα Φωτοαντιγραφής (A4, Μαύρο)	>= 24 cpm		
47.	Ταχύτητα Φωτοαντιγραφής Πρώτης σελίδας	=< 12 seconds		

48.	Ταχύτητα Φωτοαντιγραφής (Α4, Μαύρο)	>= 24 cpm		
49.	Ταχύτητα Φωτοαντιγραφής Πρώτης σελίδας	=< 12 seconds		
50.	Τύπος Σαρωτή	>= DADF (Single Pass Duplex) 50 φύλλων		
51.	Σύνδεση Ethernet	Ναι		
52.	Σύνδεση USB 2.0	Ναι		
53.	Σύνδεση WiFi	Ναι		
54.	Υποστηριζόμενες Γλώσσες Εκτύπωσης (emulations)	PCL5e, PCL6, Postscript 3		
55.	Ξεχωριστό Τόνερ & Drum (Photoconductor, Imaging Unit)	Ναι		
56.	Αρχικό Τόνερ (Μαύρο) σύμφωνα με το ISO 19798	>= 1.500 σελίδων		
57.	Να δέχεται Τόνερ (Μαύρο) σύμφωνα με το ISO 19798	>= 6.000 σελίδων		
58.	Αρχικά Τόνερ (Έγχρωμα) σύμφωνα με το ISO 19798	>= 1.500 σελίδων		
59.	Να δέχεται Τόνερ (Έγχρωμα) σύμφωνα με το ISO 19798	>= 6.000 σελίδων		
60.	Εγγύηση	>= 1 έτος		

### 8.1.10 Προμήθεια Server

Χαρακτηριστικά – Προδιαγραφές	Απαίτηση	Απάντηση	Παραπομπή
<b>Γενικές Απαιτήσεις</b>			
Προσφερόμενος αριθμός εξυπηρετητών	2		
Να αναφερθεί ο κατασκευαστής και το μοντέλο	ΝΑΙ		
Form-factor: rack-mount	ΝΑΙ		
Υψος (Rack Units)	≤ 1U		
Να διαθέτει πιστοποίηση CE και υποστήριξη security CNSA 2.0 , Immutable Silicon Root of Trust , EU Lot9, ASHRAE A3/A4	ΝΑΙ		
Οι προσφερόμενοι εξυπηρετητές να είναι καινούργιοι και αμεταχείριστοι. Να προσκομιστεί τεχνική δήλωση από τον κατασκευαστή των εξυπηρετητών.	ΝΑΙ		
Οι προσφερόμενοι εξυπηρετητές να είναι του ιδίου κατασκευαστή με το προσφερόμενο αποθηκευτικό σύστημα και με τα προσφερόμενα δικτυακά συστήματα	ΝΑΙ		
<b>Επεξεργαστής, Μνήμη</b>			

Μέγιστος αριθμός υποστηριζόμενων επεξεργαστών	≥ 2		
Αριθμός εγκατεστημένων επεξεργαστών στον κάθε εξυπηρετητή	≥ 1		
Αριθμός φυσικών πυρήνων ανά επεξεργαστή	≥ 8		
Βασική συχνότητα επεξεργαστή	≥ 2.6 GHZ		
Cache επεξεργαστή	≥ 22,5 MB		
Εγκατεστημένη μνήμη σε Dimm των 32GB	≥ 128		
Συνολικός αριθμός DIMM slots στον εξυπηρετητή	≥ 32		
Οι προσφερόμενες μνήμες να διαθέτουν χρονισμό	≥ 5600 MT/s		
Μέγιστη υποστηριζόμενη μνήμη από τον εξυπηρετητή	≥ 8TB		
Η προσφερόμενη μνήμη θα πρέπει να μπορεί να ελεγχθεί από τον εξυπηρετητή ότι έχει περάσει τα τεστ αυθεντικότητας και αξιοπιστίας του κατασκευαστή του εξυπηρετητή.	NAI		
<b>Ελεγκτής, Αποθήκευση</b>			
Αριθμός υποστηριζόμενων δίσκων 2.5"	≥ 8		
Αριθμός προσφερόμενων δίσκων SSD	≥ 2		
Μέγεθος κάθε δίσκου SSD	≥ 480		
Οι δίσκοι SSD να είναι Read Intensive SATA	NAI		
Να περιλαμβάνεται RAID controller με υποστήριξη RAID 0, 1, 10	NAI		
Ο RAID controller να υποστηρίζει λειτουργία mixed mode (raid & HBA)	NAI		
Υποστήριξη SSD Accelerator από τον RAID Controller	NAI		
Load balancing, Ρυθμιζόμενο stripe size έως 1MB, Υποστήριξη SSD με τεχνολογία SSD Guard, Patrol read, DDF compliant από τον RAID Controller	NAI		
<b>Θύρες Επέκτασης</b>			
Αριθμός επεκτάσεων τύπου PCIe 5.0 slots με βάση την συγκεκριμένη σύνθεση	≥ 2		
<b>Διασυνδεσιμότητα, Διαχείριση</b>			
Ο εξυπηρετητής να διαθέτει μια (1) κάρτα FC @ 32 Gbps διπλής όδευσης	NAI		
Αριθμός προσφερόμενων καρτών Ethernet 10 Gbps SFP+ με διπλή όδευση	≥ 2		
Ελεγκτής διαχείρισης με dedicated management port (1G NIC)	NAI		
Ο ελεγκτής διαχείρισης να υποστηρίζει τα παρακάτω χαρακτηριστικά: Active Health System Log, Agentless Management, Deployment and provisioning, Embedded remote support, Firmware management, Firmware verification and recovery, backup and restore, Federation management, interface controls, RESTful API (	NAI		

Redfish compliant) and RESTful Interface Tool, Service Port, Integrated Management Log, IPMI, One-button secure erase, Power consumption and power settings, Power management, Secure recovery, Security log, Security dashboard, Security states, Server health monitoring, System diagnostics, Two-factor authentication, Virtual NIC, Virtual media, Workload advisor,			
<b>Τοποθέτηση σε Rack</b>			
Ο εξυπηρετητής να διαθέτει Rail Kit	ΝΑΙ		
<b>Τροφοδοσία, Ψύξη</b>			
Αριθμός hot-pluggable τροφοδοτικών εξυπηρετητή	≥ 2		
Το κάθε τροφοδοτικό να αποδίδει ισχύ 1000W	ΝΑΙ		
<b>Υποστήριξη OS και Software</b>			
Ο εξυπηρετητής να υποστηρίζει: <ul style="list-style-type: none"> <li>• Windows Server 2025, 2022</li> <li>• VMware vSphere Esxi: 8.0</li> <li>• Red Hat Enterprise Linux (RHEL): 9</li> <li>• SUSE Linux Enterprise Server (SLES): 15</li> <li>• VM Essentials</li> </ul>	ΝΑΙ		
<b>Υποστήριξη – Υπηρεσίες Εγκατάστασης</b>			
Συνολική εγγύηση των προσφερόμενων συστημάτων για όλα τα μέρη τους καθώς και των υποσυστημάτων που αυτά αποτελούνται με ανταποκριση την επομένη μερα (NBD)	≥ 3 έτη		

### 8.1.11 Προμήθεια Backup Server

Χαρακτηριστικά – Προδιαγραφές	Απαίτηση	Απάντηση	Παραπομπή
<b>Γενικές Απαιτήσεις</b>			
Προσφερόμενος αριθμός εξυπηρετητών	<b>1</b>		
Να αναφερθεί ο κατασκευαστής και το μοντέλο	<b>ΝΑΙ</b>		
Form-factor: rack-mount	<b>ΝΑΙ</b>		
Ύψος (Rack Units)	<b>≤ 2U</b>		
Να προσφερθεί με σύστημα εγκατάστασης σε ράγες (rail kit)	<b>ΝΑΙ</b>		
Το προϊόν να είναι καινούριο και αμεταχειριστο, και να διαθέτει πιστοποίηση CE	<b>ΝΑΙ</b>		
Όλος ο εξοπλισμός (servers, storages, switches, ) να προέρχεται από τον ίδιο επώνυμο κατασκευαστή	<b>ΝΑΙ</b>		

	<b>Χαρακτηριστικά – Προδιαγραφές</b>	Απαίτηση	Απάντηση	Παραπομπή
	Ο προσφερόμενος εξυπηρετητής να είναι πιστοποιημένος από την VEEAM για Hardened Repository	<b>ΝΑΙ</b>		
	<b>Επεξεργαστής, Μνήμη</b>			
	Αριθμός υποστηριζόμενων επεξεργαστών στον εξυπηρετητή	<b>≥ 2</b>		
	Αριθμός εγκατεστημένων επεξεργαστών στον εξυπηρετητή	<b>≥ 1</b>		
	Αριθμός φυσικών πυρήνων ανά επεξεργαστή	<b>≥ 12</b>		
	Συχνότητα επεξεργαστή	<b>≥ 2.4 GHz</b>		
	Ποσότητα εγκατεστημένης μνήμης στον εξυπηρετητή, με τη χρήση 32 GB DIMM	<b>≥ 128GB</b>		
	Τύπος μνήμης DDR5-5600 ή καλύτερη	<b>ΝΑΙ</b>		
	<b>Ελεγκτής, Αποθήκευση</b>			
	Αριθμός υποστηριζόμενων δίσκων 3.5" στο προσφερόμενο chassis	<b>≥ 24</b>		
	Αριθμός προσφερόμενων δίσκων SSD SATA Read Intensive (RI) ως boot drives	<b>≥ 2</b>		
	Μέγεθος κάθε δίσκου boot SSD	<b>≥ 960 GB</b>		
	Αριθμός προσφερόμενων δίσκων HDD SAS 7.2K ως data drives	<b>≥ 13</b>		
	Μέγεθος κάθε δίσκου HDD SAS 7.2K	<b>≥ 8TB</b>		
	Να περιλαμβάνεται RAID controller	<b>ΝΑΙ</b>		
	Αριθμός επεκτάσεων τύπου PCIe 5.0 ή καλύτερες	<b>≥ 3</b>		
	<b>Διασυνδεσιμότητα, Διαχείριση</b>			
	Αριθμός προσφερόμενων καρτών Ethernet 10G Gbps SFP+ με διπλή όδευση	<b>≥ 2</b>		
	Ελεγκτής διαχείρισης με dedicated management port (1G NIC)	<b>ΝΑΙ</b>		
	<b>Τροφοδοσία, Ψύξη</b>			
	Αριθμός hot-pluggable τροφοδοτικών ανά εξυπηρετητή	<b>≥ 2</b>		
	Ισχύς κάθε τροφοδοτικού	<b>≥ 1800 W</b>		
	<b>Υπηρεσίες υποστήριξης κατασκευαστή</b>			
	Εγγύηση – Υποστήριξη από τον κατασκευαστή για 3 έτη, 9x5 (standard local business hours) και Next business day on-site attendance	<b>ΝΑΙ</b>		
	Να υπάρχει part number και τεχνικό φυλλάδιο του κατασκευαστή για την παραπάνω εγγύηση - υποστήριξη	<b>ΝΑΙ</b>		

	Χαρακτηριστικά – Προδιαγραφές	Απαίτηση	Απάντηση	Παραπομπή
	<b>Back up λογισμικό</b>			
	Να προσφερθεί μία άδεια Veeam Data Platform Foundation Universal 3-year Subscription	<b>ΝΑΙ</b>		

### 8.1.12 Προμήθεια Storage

<b>Σύστημα δίσκων SAN Storage</b>				
Αριθμός συστημάτων: 1				
(Το σύστημα πρέπει να πληροί τις παρακάτω προδιαγραφές)				
A/A	Τεχνικά χαρακτηριστικά - Προδιαγραφές	ΑΠΑΙΤΗΣΗ	ΑΠΑΝΤΗΣΗ	ΠΑΡΑΠΟΜΠΗ
1.	Το σύστημα δίσκων να είναι καινούργιο και αμεταχείριστο. Να προσκομιστεί τεχνική δήλωση από τον κατασκευαστή του συστήματος δίσκων.	<b>ΝΑΙ</b>		
2.	Το σύστημα δίσκων να είναι του ιδίου κατασκευαστή με τους εξυπηρετητές εικονοποίησης Backup και δικτυακά συστήματα για λόγους πλήρους συμβατότητας και ομοιομορφίας	<b>ΝΑΙ</b>		
3.	Τύπου rack mounted 2U	<b>ΝΑΙ</b>		
4.	Να προσφερθεί με σύστημα εγκατάστασης σε ράγες (rack-mount kit)	<b>ΝΑΙ</b>		
5.	Πλήθος ελεγκτών δίσκων	<b>≥ 2</b>		
6.	32 Gb Fibre Channel SFP+ ανά ελεγκτή	<b>≥ 4</b>		
7.	Αριθμός προσφερόμενων 32 Gbps transceivers ανά controller	<b>≥ 2</b>		
8.	Πρωτόκολλο διασύνδεσης του συστήματος δίσκων με τους εξυπηρετητές μέσω Fibre Channel	<b>ΝΑΙ</b>		
9.	Ελεγκτής δίσκων, hot-plug, με υποστήριξη RAID 0, 1, 5, 6, 10	<b>ΝΑΙ</b>		
10.	Το σύστημα δίσκων να διαθέτει νέο επίπεδο προστασίας δεδομένων (RAID) το οποίο να προσφέρει τα παρακάτω: <ul style="list-style-type: none"> <li>Μεγιστοποιεί την ευελιξία</li> <li>Παρέχει ενσωματωμένη πλεονάζουσα χωρητικότητα</li> <li>Βελτιστοποιεί την απόδοση λόγω της εξάλειψης των idle spares δίσκων</li> <li>Επιτρέπει πολύ γρήγορα rebuilds, μεγάλα storage pools και απλοποιημένη επέκταση.</li> </ul>	<b>ΝΑΙ</b>		
11.	Στην περίπτωση που ένας δίσκος αποτύχει σε ένα disk group και ο αποτυχημένος δίσκος αντικατασταθεί με έναν νέο δίσκο στην ίδια υποδοχή, ο δίσκος αντικατάστασης θα πρέπει να προστεθεί αυτόματα στην ομάδα δίσκων	<b>ΝΑΙ</b>		
12.	Μέγιστη μνήμη Read cache per array	<b>≥ 8 TB</b>		
13.	Μέγιστη data (read/write) cache + system memory per array	<b>≥ 48 GB</b>		
14.	Υποστήριξη σκληρών δίσκων 3.5 ιντσών (SFF) χωρίς την προσθήκη κουτιών επέκτασης (enclosures)	<b>≥ 12</b>		

<b>Σύστημα δίσκων SAN Storage</b>				
Αριθμός συστημάτων: 1 (Το σύστημα πρέπει να πληροί τις παρακάτω προδιαγραφές)				
<b>A/A</b>	<b>Τεχνικά χαρακτηριστικά - Προδιαγραφές</b>	<b>ΑΠΑΙΤΗΣΗ</b>	<b>ΑΠΑΝΤΗΣΗ</b>	<b>ΠΑΡΑΠΟΜΠΗ</b>
15.	Αριθμός υποστηριζόμενων κουτιών επέκτασης (enclosures)	≥ 9		
16.	Μέγιστος υποστηριζόμενος αριθμός δίσκων	≥ 120		
17.	Υποστήριξη σκληρών δίσκων τύπου SFF 2,5 inch	ΝΑΙ		
18.	Υποστήριξη αφαίρεσης ή προσθήκης εν θερμώ (hot swar) σκληρών δίσκων (χωρίς να διακοπεί η παροχή ηλεκτρικού ρεύματος ή η λειτουργία του συστήματος δίσκων)	ΝΑΙ		
19.	Μέγεθος ανά δίσκο 8 TB 12G SAS 7.2K LFF RPM που θα περιέχονται στο σύστημα κατά την παράδοση	≥ 12		
20.	Υποστήριξη δυνατότητας χρήσης SSD δίσκων ως cache	ΝΑΙ		
21.	Υποστήριξη δυνατότητας Tiering	ΝΑΙ		
22.	Υποστήριξη δυνατότητας Thin Provisioning	ΝΑΙ		
23.	Υποστήριξη δυνατότητας Replication	ΝΑΙ		
24.	Δυνατότητα δημιουργίας Snapshots ανά array	≥ 512		
25.	Δυνατότητα διαχείρισης μέσω Web Browser	ΝΑΙ		
26.	Υποστήριξη RESTful	ΝΑΙ		
27.	Υποστήριξη διαχείρισης μέσα από γραμμή εντολών (CLI)	ΝΑΙ		
28.	Υποστήριξη SNMP, SSH, SMTP, FTP, SFTP, HTTP, HTTPS, Telnet	ΝΑΙ		
29.	Το Σύστημα δίσκων να διαθέτει Cloud-based εργαλείο που να παρέχει στους διαχειριστές του πληροφορίες για τη γενική υγεία του.	ΝΑΙ		
30.	Το Cloud-base εργαλείο να χρησιμοποιεί μια ισχυρή μηχανή ανάλυσης που βασίζεται σε κανόνες που μπορεί να προβλέψει τις αποτυχίες πριν συμβούν.	ΝΑΙ		
31.	Το Cloud-base εργαλείο να υποστηρίζει όλα τα συστήματα δίσκων τις τρέχουσες σειρές καθώς επίσης και τις τέσσερις προηγούμενες γενιές.	ΝΑΙ		
32.	Το Σύστημα δίσκων να διαθέτει ASIC αφιερωμένο στην επεξεργασία των RAID Level έτσι ώστε η CPU γενικής χρήσης να είναι ελεύθερη να επεξεργάζεται άλλες εργασίες	ΝΑΙ		
33.	Αριθμός hot-pluggable τροφοδοτικών	≥ 2		
34.	Συμμόρφωση με τα πρότυπα EN 62368-1, EN 55032, EN61000-3-2 & EN61000-3-3, EN 55035, EU 2019/424 (Lot 9) RoHS-6/6, WEEE	ΝΑΙ		
35.	Το σύστημα θα πρέπει να συνοδεύεται από τον απαραίτητο εξοπλισμό για την τοποθέτησή του σε rack και τα απαραίτητα καλώδια για τη σύνδεσή του με τους Servers.	ΝΑΙ		
36.	Πιστοποιήσεις και δηλώσεις συμμόρφωσης του προσφερόμενου συστήματος στο σύνολό του σύμφωνα με διεθνή πρότυπα CE να προσκομιστεί.	ΝΑΙ		
37.	Δημιουργία όλων των απαραίτητων συνδέσεων	ΝΑΙ		

<b>Σύστημα δίσκων SAN Storage</b>				
Αριθμός συστημάτων: 1 (Το σύστημα πρέπει να πληροί τις παρακάτω προδιαγραφές)				
<b>A/A</b>	<b>Τεχνικά χαρακτηριστικά - Προδιαγραφές</b>	<b>ΑΠΑΙΤΗΣΗ</b>	<b>ΑΠΑΝΤΗΣΗ</b>	<b>ΠΑΡΑΠΟΜΠΗ</b>
38.	Συνολική εγγύηση του προσφερόμενου συστήματος δίσκων.	≥ 3 έτη		

### 8.1.13 Προμήθεια UPS

<b>ΠΕΡΙΓΡΑΦΗ</b>	<b>ΑΠΑΙΤΗΣΗ</b>	<b>ΑΠΑΝΤΗΣΗ</b>	<b>ΠΑΡΑΠΟΜΠΗ</b>
Να αναφερθεί ο κατασκευαστής και το μοντέλο	Ναι		
On-Line	Ναι		
Rack mount	Ναι		
SNMP	Ναι		
Ικανότητα ισχύος εξόδου	4500 Watts / 5000 VA		
Ονομαστική τάση εξόδου	230V		
Παραμόρφωση τάσης εξόδου	Λιγότερο από 2%		
Συχνότητα εξόδου (συγχρονισμός με δίκτυο παροχής ρεύματος)	50/60 Hz +/- 3 Hz		
Συνδέσεις εξόδου	(6) IEC 320 C13  (4) IEC 320 C19  (2) IEC Jumpers		
Ονομαστική τάση εισόδου	230V		
Συχνότητα εισόδου	40 - 70 Hz (αυτόματη ανίχνευση)		
Συνδέσεις εισόδου	Hard Wire 3 wire (1PH+N+G)		
Τύπος μπαταρίας	Σφραγισμένη μπαταρία μολύβδου / οξέος χωρίς ανάγκη συντήρησης με αραιωμένο ηλεκτρολύτη: στεγανοποιημένη		

Τυπικός χρόνος επαναφόρτισης	1.50 hour(s)		
Θύρα(-ες) διασύνδεσης	Κλείσιμο επαφής, RJ-45 10/100 Base-T, Σειριακή σύνδεση RJ-45, Έξυπνη υποδοχή, USB		
Πίνακας ελέγχου	Κονσόλα κατάστασης LCD πολλαπλών λειτουργιών και ελέγχου		
Ηχητική ειδοποίηση	Ηχητικές και οπτικές προειδοποιήσεις, με προτεραιότητα κατά σοβαρότητα		
Απενεργοποίηση έκτακτης ανάγκης	Ναι		
Απορρόφηση υπερτάσεων	480 Joules		
Περιβάλλον λειτουργίας	0 - 40 °C		
Σχετική υγρασία λειτουργία	0 - 95% no%		
CE	Ναι		
Εγγύηση	3 έτη επισκευή ή αντικατάσταση (εκτός της μπαταρίας) και 2 έτη για την μπαταρία		

#### 8.1.14 Προμήθεια Firewall

A/A	ΠΡΟΔΙΑΓΡΑΦΗ	ΑΠΑΙΤΗΣΗ	ΑΠΑΝΤΗΣΗ	ΠΑΡΑΠΟΜΠΗ ΤΕΚΜΗΡΙΩΣΗΣ
<b>1</b>	<b>ΓΕΝΙΚΑ ΧΑΡΑΚΤΗΡΙΣΤΙΚΑ</b>			
1.1	Αριθμός μονάδων	<b>2</b>		
1.2	Η λειτουργικότητα Firewall πρέπει να υλοποιείται σε εξειδικευμένο hardware.	<b>ΝΑΙ</b>		
1.3	Το Firewall θα καλύπτει το Φορέα για τα επόμενα τρία (3) έτη	<b>ΝΑΙ</b>		
<b>2</b>	<b>ΤΕΧΝΙΚΑ ΧΑΡΑΚΤΗΡΙΣΤΙΚΑ</b>			
2.1	Ρυθμαπόδοση (Throughput)	<b>≥35 Gbps</b>		
2.2	Ρυθμαπόδοση VPN	<b>≥ 15 Gbps</b>		

A/A	ΠΡΟΔΙΑΓΡΑΦΗ	ΑΠΑΙΤΗΣΗ	ΑΠΑΝΤΗΣΗ	ΠΑΡΑΠΟΜΠΗ ΤΕΚΜΗΡΙΩΣΗΣ
2.3	Αυτόνομη υποστήριξη, ή σε συνεργασία με άλλο λογισμικό υπηρεσιών content filtering, Antispam, Antivirus, IPS και Application Control,	NAI		
2.4	Ρυθμαπόδοση Antivirus (Throughput)	≥ 6 Gbps		
2.5	Ρυθμαπόδοση Intrusion Prevention System – IPS (Throughput)	≥ 7 Gbps		
2.6	Ρυθμαπόδοση με ενεργοποιημένες όλες τις υπηρεσίες UTM	≥ 6 Gbps		
2.7	Υποστήριξη συνδεσμολογίας υψηλής διαθεσιμότητας (Active/Stand by ή/και Active / Active) χωρίς αναβάθμιση λογισμικού ή υλικού	NAI		
2.8	Υποστήριξη ταυτόχρονων συνδέσεων	≥ 6.000.000		
2.9	Αριθμός RJ45 Ethernet θυρών 2.5 Gbps Η κάθε θύρα να μπορεί να ρυθμιστεί αυτόνομα ως LAN / WAN / DMZ	≥ 12		
2.10	Αριθμός RJ45 Ethernet θυρών 10 Gbps Η κάθε θύρα να μπορεί να ρυθμιστεί αυτόνομα ως LAN / WAN / DMZ	≥ 2		
2.11	Αριθμός θυρών SFP+. Η κάθε θύρα να μπορεί να ρυθμιστεί αυτόνομα ως LAN / WAN / DMZ	≥ 2		
2.12	Υποστήριξη ταυτόχρονων SSL VPN καναλιών	≥ 750		
2.13	Υποστήριξη Mobile IPsec VPN καναλιών	≥ 750		
2.14	Ο μηχανισμός Antispam να προσφέρει και τη δυνατότητα καραντίνας	NAI		
2.15	Να υποστηρίζει Server Load Balancing	NAI		
2.16	Υποστήριξη Stateful Packet Inspection	NAI		
2.17	Υποστήριξη στατικής δρομολόγησης (static routes)	NAI		
2.18	Υποστήριξη δυναμικής δρομολόγησης (ενδεικτικά αναφέρονται RIP v1 v2, OSPF, BGP4)	NAI		
2.19	Mean-time Between Failures (MTBF) σε ώρες	≥ 300.000		
2.20	Να διαθέτει 2 εσωτερικά τροφοδοτικά	NAI		
2.21	Υποστήριξη πρωτοκόλλων πιστοποίησης χρηστών. Να αναφερθούν τα πρωτόκολλα που υποστηρίζονται	NAI		
2.22	Δυνατότητα επιθεώρησης σε βάθος (Deep Packet Inspection)	NAI		
2.23	Συνεργασία με Active Directory για πιστοποίηση των χρηστών με χρήση ενός κωδικού «Single sign-on»	NAI		
<b>3</b>	<b>ΔΙΑΧΕΙΡΙΣΗ</b>			
3.1	Να αναφερθούν οι τρόποι διαχείρισης του συστήματος	NAI		
3.2	Υποστήριξη τοπικής διαχείρισης μέσω command line interface (CLI), διαχείριση μέσω γραφικού περιβάλλοντος (Web Based) και μέσω εφαρμογής εγκατεστημένης σε Windows περιβάλλον	NAI		
3.3	Υποστήριξη παραμετροποίησης σε off-line mode (υλοποίηση παραμετροποιήσεων, αποθήκευση και ενεργοποίηση σε μεταγενέστερο χρόνο)	NAI		
3.4	Υποστήριξη διαχείρισης από το σύννεφο με υποστήριξη αυτόματου προγραμματισμού της συσκευής με download έτοιμου configuration.	NAI		

A/A	ΠΡΟΔΙΑΓΡΑΦΗ	ΑΠΑΙΤΗΣΗ	ΑΠΑΝΤΗΣΗ	ΠΑΡΑΠΟΜΠΗ ΤΕΚΜΗΡΙΩΣΗΣ
3.5	Υποστήριξη καταγραφής της κατανάλωσης του Bandwidth, και του όγκου των δεδομένων ανά σύνδεση, χρήστη, πρωτόκολλο, source, destination σε πραγματικό χρόνο με δυνατότητα φιλτραρίσματος των αποτελεσμάτων	<b>ΝΑΙ</b>		
3.6	Να μπορούν να τεθούν όρια ανά χρήστη, του χρόνου και του όγκου (σε MB) της πρόσβασης στο Internet για συγκεκριμένο χρονικό διάστημα (ανά ημέρα, εβδομάδα κ.λ.π.)	<b>ΝΑΙ</b>		
3.7	Υποστήριξη περιορισμού ή αποκλεισμού σε πραγματικό χρόνο, διασύνδεσης, σε επίπεδο source ή destination	<b>ΝΑΙ</b>		
3.8	Υποστήριξη καταγραφής συμβάντων (logging) με δυνατότητα τοπικού φιλτραρίσματος των αρχείων συμβάντων (logs)	<b>ΝΑΙ</b>		
3.9	Υποστήριξη του πρωτοκόλλου SNMP v2 και v3	<b>ΝΑΙ</b>		
<b>4</b>	<b>ΑΛΛΕΣ ΑΠΑΙΤΗΣΕΙΣ</b>			
4.1	Να αναφερθούν κατασκευαστικά standards και certifications.	<b>ΝΑΙ</b>		
4.2	Να συνοδεύεται από υπηρεσία άμεσης αντικατάστασης την επόμενη εργάσιμη ημέρα σε περίπτωση αστοχίας υλικού ή λογισμικού , καθώς και τεχνική υποστήριξη από τον κατασκευαστή 24x7 για τρία έτη από την ημερομηνία προμήθειας.	<b>ΝΑΙ</b>		
4.3	Να συνοδεύεται εφόσον απαιτείται από τις κατάλληλες άδειες τουλάχιστο τριών ετών, για συνεχείς ενημερώσεις όλων των βάσεων, του λειτουργικού και των υπηρεσιών UTM που ζητώνται.	<b>ΝΑΙ</b>		

### 8.1.15 Προμήθεια Antivirus

A/A	ΠΕΡΙΓΡΑΦΗ ΠΡΟΔΙΑΓΡΑΦΗΣ	ΑΠΑΙΤΗΣΗ	ΑΠΑΝΤΗΣΗ	ΠΑΡΑΠΟΜΠΗ
	<b>Υποστηριζόμενα λειτουργικά - πλατφόρμες</b>			
	<b>Αριθμός Αδειών</b>	<b>50</b>		
	Η κονσόλα διαχείρισης να μπορεί να εγκατασταθεί σε VMware, Citrix, Hyper-V, Nutanix Prism, Red Hat Enterprise virtualization, Oracle VM	<b>ΝΑΙ</b>		
	Να είναι εφικτή η ενσωμάτωση του Active Directory στην κονσόλα διαχείρισης	<b>ΝΑΙ</b>		
	Να είναι εφικτή η ενσωμάτωση των Microsoft Azure, Amazon EC2, VMware NSX-V, VMware NSX-T & Nutanix Prism στην κονσόλα διαχείρισης	<b>ΝΑΙ</b>		

	<b>Περιβάλλον διαχείρισης</b>			
	Να υποστηρίζει τη δυνατότητα προσθήκης λύσης που έχει σχεδιαστεί για να συγκεντρώνει, εμπλουτίζει και αναλύει δεδομένα ασφαλείας και λειτουργίας από όλη την υποδομή της επιχείρησης σε μία ενιαία διεπαφή.	NAI		
	Να υποστηρίζει δυνατότητα προσθήκης λύσης η οποία επιτρέπει στους οργανισμούς να συλλέγουν, επεξεργάζονται και αναλύουν αρχεία καταγραφής από πολλές πηγές (τερματικά σημεία, διακομιστές, δίκτυα και υπηρεσίες cloud) σε πραγματικό χρόνο. Παρέχει πλήρη ορατότητα στο περιβάλλον ενοποιώντας δεδομένα τηλεμετρίας, ανιχνεύοντας συμβάντα ασφαλείας και απλοποιώντας τις διαδικασίες συμμόρφωσης και επιθεώρησης. Η λύση να υποστηρίζεται από τον ίδιο κατασκευαστή μέσα από την ίδια κονσόλα διαχείρισης	NAI		
	Να υπάρχει ενσωματωμένο integration hub το οποίο να παρέχει κεντρικό έλεγχο για να συνδέεται, να παρακολουθείται και να επεκτείνεται εύκολα το οικοσύστημα της κυβερνοασφάλειας του οργανισμού.  Ο κατάλογος ενοποιήσεων να εμφανίζει τους παρακάτω τύπους ενοποιήσεων:  <b>-VMware vCenter</b> <b>-Veeam Backup &amp; Replication</b> <b>-Microsoft Active Directory</b> <b>-VMware Tanzu</b> <b>-Microsoft Exchange (on-premises)</b> <b>-SecurityCoach (KnowBe4)</b>	NAI		
	Όλες οι απαιτούμενες δυνατότητες να προσφέρονται από τον ίδιο κατασκευαστή.	NAI		
	Να υποστηρίζονται όλες οι λειτουργίες μέσω μίας κεντρικοποιημένης κονσόλας στο Cloud ή On Premise και χωρίς να απαιτείται η εγκατάσταση κάποιου επιπλέον client.	NAI		

	<p>Να υποστηρίζει κεντρική διαχείριση μέσω κονσόλας με τις παρακάτω δυνατότητες:</p> <ul style="list-style-type: none"> <li>• Να διαθέτει σύστημα κεντρικής διαχείρισης (Remote installation, monitoring, updates κλπ.) για όλα τα απαιτούμενα εργαλεία προστασίας</li> <li>• Να υπάρχει δυνατότητα απομακρυσμένης εγκατάστασης / απεγκατάστασης</li> </ul>	NAI		
	Να υποστηρίζει τη δυνατότητα κεντρικής σάρωσης των virtual μηχανών για την εξοικονόμηση των πόρων του Host	NAI		
	Να παρέχει δυνατότητα σε κάθε client να μπορεί να γίνει update server για τους υπόλοιπους υπολογιστές του δικτύου	NAI		
	Να έχει δυνατότητα αυτόματης ανίχνευσης & καθαρισμού απειλών σε πραγματικό χρόνο	NAI		
	Να έχει δυνατότητα ανίχνευσης απειλών τόσο σε πραγματικό χρόνο και μετά από απαίτηση του χρήστη (on demand)	NAI		
	Ανίχνευση & καθαρισμός του δικτύου από malware μετά από απαίτηση	NAI		
	Να αναζητά ενημερώσεις μέσω δικτύου τουλάχιστον ανά μία ώρα ενώ η διαδικασία ενημέρωσης να μην απαιτεί την παρέμβαση του χρήστη	NAI		
	Να υποστηρίζει τη δυνατότητα προγραμματισμού της ολικής ενεργοποίησης ή απενεργοποίησης της πρόσβασης στο διαδίκτυο τόσο για έναν υπολογιστή όσο και για ολόκληρες ομάδες	NAI		
	Να μπορεί να γίνει αυτόματη ανίχνευση των υπολογιστών που βρίσκονται στο τοπικό δίκτυο, ακόμα και αν αυτά δεν ανήκουν σε Active Directory	NAI		
	Παραγωγή αναφορών & στατιστικών σε διάφορες μορφές (txt, csv, charts) για ανάγνωση τόσο με on-demand όσο και προγραμματισμένη εκτέλεση	NAI		

	Να παρέχεται η δυνατότητα αποστολής ειδοποιήσεων μέσω email	NAI		
	Να παρέχεται η δυνατότητα εξαγωγής των ειδοποιήσεων σε syslog servers ή SIEM συστήματα	NAI		
	Υποστήριξη διαφορετικών ομάδων & υποομάδων χρηστών με δυνατότητα εφαρμογής διαφορετικών ρυθμίσεων για κάθε μια	NAI		
	Δυνατότητα αυτόματης αλλαγής των ρυθμίσεων ασφαλείας (πολιτικών) βάσει δικτυακών κανόνων ή βάσει συγκεκριμένων χρηστών	NAI		
	Μεταφορά άδειας σε νέο υπολογιστή (ανεξαρτήτως λειτουργικού συστήματος) απλά διακόπτοντας τη χρήση του παλαιού	NAI		
	Να υπάρχει δυνατότητα διαχείρισης EDR τεχνολογίας μέσα από την ίδια κονσόλα διαχείρισης χωρίς να απαιτείται επιπλέον client	NAI		
	Να υποστηρίζει την προσθήκη δυνατότητας εγκατάστασης και διαχείρισης patching μέσα από το ίδιο περιβάλλον διαχείρισης ασφαλείας, χωρίς να απαιτείται κάποιος επιπλέον client	NAI		
	Στην patch management λειτουργία, να υποστηρίζεται patching και για 3rd party windows εφαρμογές όπως και Linux, Mac λειτουργικών	NAI		
	Να υποστηρίζει τη προσθήκη δυνατότητας εγκατάστασης και διαχείρισης της κρυπτογράφησης δίσκου μέσα από το ίδιο περιβάλλον διαχείρισης ασφαλείας, χωρίς να απαιτείται κάποιος επιπλέον client	NAI		
	Στην encryption λειτουργία να υποστηρίζεται full disk encryption για Windows και Mac λειτουργικά	NAI		
	Στην encryption λειτουργία τα κλειδιά κρυπτογράφησης να είναι αποθηκευμένα στην κονσόλα διαχείρισης ώστε να είναι εφικτή η ανάκτησή τους	NAI		
	Μέσα από το περιβάλλον διαχείρισης και χωρίς την εγκατάσταση επιπλέον client, να	NAI		

	<p>υποστηρίζει τη λειτουργία ελέγχου των λειτουργικών, των εφαρμογών καθώς και ευπαθειών που προέρχονται από τον ανθρώπινο παράγοντα με σκοπό την ελαχιστοποίηση του κινδύνου επίθεσης (Risk Management) από λανθασμένες ρυθμίσεις, ευπάθειες εφαρμογών ή ενέργειες χρηστών. Επίσης να παρέχονται περισσότερες πληροφορίες για το κάθε θέμα μαζί με την αλλαγή που συνιστάται στην εκάστοτε ρύθμιση. Επιπλέον, μέσα από το ίδιο περιβάλλον να παρέχεται και η δυνατότητα εφαρμογής των διορθωτικών ενεργειών.</p>			
	<p>Να παρέχεται δυνατότητα για ζωντανή αναζήτηση γεγονότων και πληροφοριών συστήματος από τα τερματικά που είναι online στο δίκτυο μέσω queries</p>	<p>ΝΑΙ</p>		
	<p>Να παρέχεται η δυνατότητα web filtering με scheduling επιλογές.</p>	<p>ΝΑΙ</p>		
	<p>Να παρέχεται Firewall για Windows Servers</p>	<p>ΝΑΙ</p>		
	<p>Να υποστηρίζει τη προσθήκη δυνατότητας ανάλυσης της συμπεριφοράς των χρηστών και των εφαρμογών που χρησιμοποιούν με AI μηχανισμούς. Να δημιουργεί προφίλ για τον κάθε χρήστη, να μαθαίνει πρότυπα χρήσης και να προτείνει μέτρα προστασίας. Να εντοπίζει απειλές όπως LolBins, CryptoMiners, PiracyTools, Tampering και Remote Admin Tools, μειώνοντας τις πιθανότητες παραβίασης συστημάτων.</p>	<p>ΝΑΙ</p>		
	<p>Μέσα από την ίδια κονσόλα διαχείρισης και χωρίς την εγκατάσταση νέου client να παρέχεται η προσθήκη δυνατότητας δημιουργίας report που να δείχνει κατά πόσο ο οργανισμός είναι συμβατός με κανονισμούς όπως το NIS2, ISO , SOC2, DORA κτλ</p>	<p>ΝΑΙ</p>		
	<p><b>Προστασία υπολογιστών</b></p>			
	<p>Να διαθέτει λειτουργία Anti-Tampering που εντοπίζει τόσο ευάλωτους drivers σε endpoints και όσο και προηγμένες</p>	<p>ΝΑΙ</p>		

	προσπάθειες επίθεσης με σκοπό την απενεργοποίηση του agent. Επίσης να διαθέτει αυτόματο action σε Isolate ή Reboot.			
	Να παρέχεται cloud reputation database για αμεσότερη προστασία από νέες απειλές.	NAI		
	Θα πρέπει να ενσωματώνει τεχνολογίες που του επιτρέπουν να δρα προληπτικά κατά των απειλών και να αποκλείει τις επιθέσεις, ανεξάρτητα από το μέσο εξάπλωσής τους, USB stick, δίκτυο, κλπ.	NAI		
	Να παρέχει δυνατότητα ανίχνευσης και καθαρισμού όλων των τύπων απειλών (viruses, Trojans, dialers, spyware, jokes, hoaxes , ransomware κλπ.)	NAI		
	Να υποστηρίζει τη δυνατότητα ανίχνευσης απειλών σε πραγματικό χρόνο σε Linux λειτουργικά	NAI		
	Να υποστηρίζει τεχνολογίες ανίχνευσης απειλών όπως signature-based, machine learning, heuristic-based και anti-stealth (rootkit detection), καθώς και file-less επιθέσεων και για την ανίχνευση αγνώστων απειλών	NAI		
	Να προσφέρει προστασία απέναντι σε εξελιγμένες απειλές με πολλαπλούς μηχανισμούς. Να υπάρχει η δυνατότητα επαναφοράς των αρχείων που δέχτηκαν ransomware επίθεση ώστε τα αρχεία να παραμένουν διαρκώς ασφαλή.	NAI		
	Να προσφέρει σάρωση σε pre-execution στάδιο με machine learning μηχανισμούς για την ανίχνευση εξελιγμένων επιθέσεων	NAI		
	Να υποστηρίζει τη δυνατότητα ανίχνευσης exploits καθώς και αποκλεισμού τους.	NAI		
	Να υποστηρίζει sandboxing τεχνολογία μέσα από την ίδια κονσόλα διαχείρισης χωρίς να απαιτείται καμία επιπλέον εγκατάσταση client	NAI		
	Να παρέχεται forensic ανάλυση των επιθέσεων που ανιχνεύονται και αντιμετωπίζονται αυτόματα. Επίσης να υπάρχει η δυνατότητα ενεργειών έρευνας αλλά και αποκατάστασης μέσα από το ίδιο περιβάλλον.	NAI		
	Να υποστηρίζει τη δυνατότητα εισαγωγής επιπλέον sensors ώστε	NAI		

	να είναι εφικτή η πρόσβαση σε επιπλέον πληροφορίες που αφορούν Active Directory, Cloud εφαρμογές όπως το Office ή και το εσωτερικό δίκτυο για την προστασία και IoT συσκευών (XDR). Η διαχείριση να γίνεται μέσα από την ίδια κονσόλα χωρίς την εγκατάσταση επιπλέον client			
	Να υπάρχει η δυνατότητα συνολικής επεξεργασίας των υπάρχοντων συμβάντων με σκοπό την έγκαιρη ανίχνευση και αντιμετώπιση μια οργανωμένης και εξελιγμένης επίθεσης στην όλη υποδομή			
	Να παρέχει προστασία από απειλές οι οποίες εκμεταλλεύονται δικτυακές ευπάθειες όπως brute force επιθέσεις ή password stealers. Επίσης να προστατεύει από port scanning επιθέσεις.	ΝΑΙ		
	Να παρέχει τη δυνατότητα ελέγχου αποστολής δεδομένων μέσω email ή web traffic	ΝΑΙ		
	Να παρέχει τη δυνατότητα αποκλεισμού εκτέλεσης εγκατεστημένων εφαρμογών (blacklisting) μέσω κανόνων	ΝΑΙ		
	Να παρέχει λίστα των εφαρμογών που χρησιμοποιούνται καθώς και να προσφέρεται η δυνατότητα εκτέλεσης μόνο συγκεκριμένων εφαρμογών (whitelisting)	ΝΑΙ		
	Να υποστηρίζει τον έλεγχο των εφαρμογών που συνδέονται στο internet καθώς και να είναι εφικτή η δημιουργία firewall κανόνων βάσει σύνδεσης, δικτύων ή εφαρμογών	ΝΑΙ		
	Να υποστηρίζει τον έλεγχο των συνδεδεμένων συσκευών (device control) και να παρέχει επίσης τη δυνατότητα εξαίρεσης από τον κανόνα συγκεκριμένων συσκευών	ΝΑΙ		
	Να υποστηρίζει τη δυνατότητα σύνδεσης μέσω terminal στο τελικό σημείο για την αποστολή εντολών που αφορούν διερεύνηση ή αποκατάσταση. Επιπλέον η λειτουργία αυτή να είναι διαθέσιμη και για non windows λειτουργικά.	ΝΑΙ		

	Να παρέχει την προσθήκη της δυνατότητας Integrity Monitoring η οποία ελέγχει και επικυρώνει τις αλλαγές που πραγματοποιούνται σε Windows και Linux τερματικά. Η διαχείριση του Integrity Monitoring θα γίνει μέσα από την ίδια κονσόλα χωρίς την εγκατάσταση επιπλέον client.	NAI		
	Να παρέχεται η προσθήκη δυνατότητας προστασίας storages	NAI		
	Να υποστηρίζεται διαδικασία staging για τα updates	NAI		
	<b>Email προστασία για Microsoft Exchange on-premise</b>			
	Έλεγχος και προστασία εισερχόμενου και εξερχόμενου ηλεκτρονικού ταχυδρομείου όλων των χρηστών	NAI		
	Να παρέχεται antispm προστασία για την εισερχόμενη αλληλογραφία σε με σάρωση που ελέγχει για κυριλλικούς/ασιατικούς χαρακτήρες, URLs, σεξουαλικό περιεχόμενο καθώς και να γίνεται έλεγχος βάσει RBL servers και heuristic μηχανισμών	NAI		
	Να υπάρχει η δυνατότητα δημιουργίας κανόνων βάσει keywords ή ολόκληρων φράσεων στο subject ή στο κύριο μέρος των μηνυμάτων	NAI		
	Να υποστηρίζει τη δυνατότητα attachment filtering όπου ο έλεγχος των αρχείων να γίνεται βάσει των headers του αρχείου για την ορθότερη ανίχνευση των τύπων των αρχείων	NAI		
	<b>Διακρίσεις</b>			
	Να έχει διακρίσεις σε συγκριτικά τεστ από αξιόπιστους διεθνείς οργανισμούς (π.χ. Virus Bulletin, AV-comparatives, MITRE att&ck) από το 2011 και μετά.	NAI		
	Να έχει διακριθεί και από τους τρεις φορείς Forrester, Gartner και MITRE ATT&CK®	NAI		
	<b>MDR Λειτουργία</b>			
	Να παρέχεται μέσω της κονσόλας διαχείρισης του κατασκευαστή χωρίς να απαιτείται η εγκατάσταση επιπλέον client	NAI		
	Να υποστηρίζεται κάλυψη 24/7 από το SOC center του κατασκευαστή	NAI		
	Να υποστηρίζονται προ-εγκεκριμένες ενέργειες	NAI		

	Να υποστηρίζεται threat hunting για επιπλέον προστασία	ΝΑΙ		
	Να παρέχονται συστάσεις βάσει των δημιουργημένων cases για επιπλέον hardening της υποδομής	ΝΑΙ		
	Να παρέχεται ολοκληρωμένη τεκμηρίωση των συμβάντων	ΝΑΙ		
	Οι αναλυτές της SOC ομάδας να έχουν τουλάχιστον 40 πιστοποιήσεις συμπεριλαμβανομένων GCIH, GCFA, CTI, CISSP, Cloud και Forensics	ΝΑΙ		
	Να υπάρχει διαθέσιμο portal από όπου θα παρέχονται όλες οι πληροφορίες και τα reports όπως και θα γίνεται και η επικοινωνία με την ομάδα SOC	ΝΑΙ		

Α/Α	ΠΕΡΙΓΡΑΦΗ ΠΡΟΔΙΑΓΡΑΦΗΣ	ΑΠΑΙΤΗΣΗ	ΑΠΑΝΤΗΣΗ	ΠΑΡΑΠΟΜΠΗ
	<b>Email προστασία για κάθε τύπο mailing system (Extended E-mail Security)</b>			
1	Παροχή διπλού επιπέδου προστασίας email (προ- και μετά την παράδοση)	ΝΑΙ		
2	Υποστήριξη Secure Email Gateway (SEG) για φιλτράρισμα πριν την παράδοση	ΝΑΙ		
3	API-based προστασία inbox μετά την παράδοση email	ΝΑΙ		
4	Συνεχής σάρωση email μέσω API	ΝΑΙ		
5	Ανίχνευση και εξουδετέρωση phishing επιθέσεων	ΝΑΙ		
6	Προστασία από ransomware μέσω email	ΝΑΙ		
7	Προστασία από Business Email Compromise (BEC)	ΝΑΙ		
8	Προστασία από impersonation και spoofing επιθέσεις	ΝΑΙ		
9	Ανίχνευση insider risks μέσω email	ΝΑΙ		
10	Cloud-native αρχιτεκτονική	ΝΑΙ		
11	API-enabled αρχιτεκτονική για cloud email υπηρεσίες	ΝΑΙ		
12	Ταχεία ανάπτυξη χωρίς ανάγκη hardware	ΝΑΙ		

13	Υποστήριξη cloud και hybrid περιβαλλόντων	ΝΑΙ		
14	Ευελξία ανάπτυξης (SEG, API ή συνδυασμός)	ΝΑΙ		
15	Ενοποίηση με ενιαία πλατφόρμα ασφάλειας	ΝΑΙ		
16	Κεντρική διαχείριση μέσω μίας κονσόλας	ΝΑΙ		
17	Σύγχρονο και φιλικό περιβάλλον διαχείρισης	ΝΑΙ		
18	Υποστήριξη και επιβολή SPF	ΝΑΙ		
19	Υποστήριξη και επιβολή DKIM	ΝΑΙ		
20	Υποστήριξη και επιβολή DMARC	ΝΑΙ		
21	Outbound email scanning για αποτροπή διαρροής δεδομένων	ΝΑΙ		
22	Graymail filtering για μείωση φόρτου χρηστών	ΝΑΙ		
23	End-user quarantine digest με αυτοεξυπηρέτηση χρηστών	ΝΑΙ		
24	Πολιτικές ασφάλειας με κεντρικό έλεγχο IT	ΝΑΙ		
25	Αυτοματοποιημένη καραντίνα κακόβουλων email	ΝΑΙ		
26	Δυνατότητα αφαίρεσης email μετά την παράδοση	ΝΑΙ		
27	Μείωση λειτουργικού φόρτου IT	ΝΑΙ		
28	Ενιαία ορατότητα email, endpoint και risk analytics	ΝΑΙ		
29	Μείωση tool sprawl και συνολικού κόστους	ΝΑΙ		
30	Υποστήριξη επιχειρησιακής συνέχειας	ΝΑΙ		
31	Ευθυγράμμιση με απαιτήσεις συμμόρφωσης και ελέγχων	ΝΑΙ		
32	Καταλληλότητα για Δημόσιους Οργανισμούς	ΝΑΙ		

**8.2 ΤΜΗΜΑ 2: ΠΡΟΜΗΘΕΙΑ ΕΞΟΠΛΙΣΜΟΥ ΗΧΟΥ ΚΑΙ ΕΙΚΟΝΑΣ****8.2.1 Flight Case Rack 6U**

Χαρακτηριστικά – Προδιαγραφές	Απαίτηση	Απάντηση	Παραπομπή
<b>Γενικές Απαιτήσεις</b>			
Απαιτούμενος αριθμός μονάδων	1		
Να αναφερθεί το προσφερόμενο μοντέλο και η εταιρεία κατασκευής.	ΝΑΙ		
Το προσφερόμενο μοντέλο πρέπει να είναι σύγχρονο και αμεταχείριστο και να μην υπάρχει ανακοίνωση περί αντικατάστασης/απόσυρσης του.	ΝΑΙ		
Φορητό Rack 6U 19" με ενσωματωμένη αναδιπλούμενη λαβή τύπου τρόλεϊ και ροδάκια τύπου 'roller-blade' για εύκολη μεταφορά	ΝΑΙ		
<b>Απόδοση/Λειτουργικότητα/φινίρισμα</b>			
Να διαθέτει Ανοιγόμενη πόρτα στο πίσω και στο μπροστινό μέρος με κλειδαριά,	ΝΑΙ		
Να διαθέτει ρόδες για εύκολη μετακίνηση	ΝΑΙ		
Να έχει ωφέλιμο εσωτερικό βάθος: 420 mm	ΝΑΙ		
Να διαθέτει 1 τεμάχιο πολύπριζο 7 θέσεων σούκο με προστασία από υπερτάσεις	ΝΑΙ		
Να διαθέτει 2 ράφια για αντοχή βάρους τουλάχιστον 15kg	ΝΑΙ		

**8.2.2. Ηχείο Τοίχου**

Χαρακτηριστικά – Προδιαγραφές	Απαίτηση	Απάντηση	Παραπομπή
<b>Γενικές Απαιτήσεις</b>			
Απαιτούμενος αριθμός μονάδων	10		
Να αναφερθεί το προσφερόμενο μοντέλο και η εταιρεία κατασκευής.	ΝΑΙ		
Το προσφερόμενο μοντέλο αναπαραγωγής ήχου πρέπει να είναι σύγχρονο και αμεταχείριστο και να μην υπάρχει ανακοίνωση περί αντικατάστασης/απόσυρσης του.	ΝΑΙ		
Ο κατασκευαστής του ηχείου θα πρέπει να διαθέτει ενισχυτή της ίδιας εταιρείας με preset (προεπιλεγμένες ρυθμίσεις) για σωστότερη και ασφαλέστερη οδήγηση τους.	ΝΑΙ		
<b>Απόδοση/Λειτουργικότητα/φινίρισμα</b>			

Χαρακτηριστικά – Προδιαγραφές	Απαίτηση	Απάντηση	Παραπομπή
Μονάδες μεγάφωνων , Να διαθέτει: 1x 10" woofer (νεοδυμίου), 1x 3" tweeter, 1x 10" passive radiator	ΝΑΙ		
Συχνότητα απόκρισης: 40 Hz – 19 kHz (-6 dB)	ΝΑΙ		
Μέγιστη ηχητική πίεση SPL: $\geq 120$ dB-123 dB (peak)	ΝΑΙ		
Ονομαστική ισχύς (RMS): $\geq 300$ W-320 W	ΝΑΙ		
Ονομαστική σύνθετη αντίσταση: 4 Ω / 16 Ω (επιλέξιμο)	ΝΑΙ		
Γωνία κάλυψης: $\geq 90^\circ$ (οριζόντια & κάθετη)	ΝΑΙ		
Υλικό κατασκευής: Ανοξείδωτο ατσάλι	ΝΑΙ		
Χρώματα/Φινίρισμα: Τα ηχεία να παραγγελθούν σε οποιοδήποτε custom RAL	ΝΑΙ		
Πιστοποίηση & προστασίας: IP64- προστασίας στην υγρασία και την σκόνη	ΝΑΙ		
Συμβατότητα με ενισχυτές της ίδιας εταιρείας για καλύτερη απόδοση και ασφάλεια.	ΝΑΙ		
Να διαθέτουν την βάση τοίχου της ίδια εταιρείας	ΝΑΙ		

### 8.2.3. Monitor Signage 86´

Χαρακτηριστικά – Προδιαγραφές	Απαίτηση	Απάντηση	Παραπομπή
<b>Γενικές Απαιτήσεις</b>			
Απαιτούμενος αριθμός μονάδων	3		
Να αναφερθεί το προσφερόμενο μοντέλο και η εταιρεία κατασκευής.	ΝΑΙ		
Το προσφερόμενο μοντέλο οθόνης (monitor) πρέπει να είναι σύγχρονο και αμεταχείριστος και να μην υπάρχει ανακοίνωση περί αντικατάστασης/απόσυρσης του.	ΝΑΙ		
Διαγώνιο μέγεθος οθόνης 86’’	ΝΑΙ		
<b>Απόδοση/Λειτουργικότητα/φινίρισμα</b>			
Ανάλυση οθόνης 3840 x 2160 $\leq$	ΝΑΙ		
Τεχνολογία Πάνελ IPS ή ADS	ΝΑΙ		
Τεχνολογία οπίσθιου φωτισμού Edge	ΝΑΙ		
Φωτεινότητα 500 nits $\leq$	ΝΑΙ		
Λόγος Αντίθεσης 1:1100 $\leq$	ΝΑΙ		
Χρόνος Απόκρισης 8ms $\leq$	ΝΑΙ		
Επεξεργασμένη επιφάνια (Haze) 25% $\leq$	ΝΑΙ		
Υποστήριξη λειτουργίας 24/7	ΝΑΙ		

Υποστήριξη κάθετης/Οριζόντιας διάταξης	ΝΑΙ		
Είσοδοι HDMI In 3≤	ΝΑΙ		
Είσοδοι DP In 1≤	ΝΑΙ		
Είσοδοι USB In 1≤	ΝΑΙ		
Εσωτερική Μνήμη Αποθήκευσης 16GB≤	ΝΑΙ		
Ενσωματωμένο Wi-Fi	ΝΑΙ		
Ενσωματωμένο Bluetooth	ΝΑΙ		
Αισθητήρας Θερμοκρασιών	ΝΑΙ		
Αισθητήρας Αυτόματης Φωτεινότητας	ΝΑΙ		
Λογισμικό οθόνης Να αναφερθεί η ονομασία του	ΝΑΙ		
Ηχεία ενσωματωμένα 20W ≤	ΝΑΙ		

Χαρακτηριστικά – Προδιαγραφές	Απαίτηση	Απάντηση	Παραπομπή
Πρόγραμμα Κεντρικής Διαχείρισης ιδίου κατασκευαστή με υποστήριξη OpenAPI	ΝΑΙ		
Προστατευτική Επίστρωση Conformal Coating	ΝΑΙ		
Βαθμός προστασίας IP IP5X≤	ΝΑΙ		
Πιστοποίηση BS476	ΝΑΙ		
Πιστοποίηση EN13501	ΝΑΙ		
Σήμανση CE	ΝΑΙ		
Συμμόρφωση EMC Class B	ΝΑΙ		

#### 8.2.4. Monitor Signage 49"

Χαρακτηριστικά – Προδιαγραφές	Απαίτηση	Απάντηση	Παραπομπή
<b>Γενικές Απαιτήσεις</b>			
Απαιτούμενος αριθμός μονάδων	8		
Να αναφερθεί το προσφερόμενο μοντέλο και η εταιρεία κατασκευής.	ΝΑΙ		
Το προσφερόμενο μοντέλο οθόνης (monitor) πρέπει να είναι σύγχρονο και αμεταχείριστος και να μην υπάρχει ανακοίνωση περί αντικατάστασης/απόσυρσης του.	ΝΑΙ		
Διαγώνιο μέγεθος οθόνης 49"	ΝΑΙ		
<b>Απόδοση/Λειτουργικότητα/φινίρισμα</b>			
Ανάλυση οθόνης 3840 x 2160≤	ΝΑΙ		

Χαρακτηριστικά – Προδιαγραφές	Απαίτηση	Απάντηση	Παραπομπή
Τεχνολογία Πάνελ IPS ή ADS	ΝΑΙ		
Τεχνολογία οπίσθιου φωτισμού Edge	ΝΑΙ		
Φωτεινότητα 500 nits $\leq$	ΝΑΙ		
Λόγος Αντίθεσης 1:1100 $\leq$	ΝΑΙ		
Χρόνος Απόκρισης 8ms $\leq$	ΝΑΙ		
Επεξεργασμένη επιφάνια (Haze) 28% $\leq$	ΝΑΙ		
Υποστήριξη λειτουργίας 24/7	ΝΑΙ		
Υποστήριξη κάθετης/Οριζόντιας διάταξης	ΝΑΙ		
Είσοδοι HDMI In 3 $\leq$	ΝΑΙ		
Είσοδοι DP In 1 $\leq$	ΝΑΙ		
Είσοδοι USB In 1 $\leq$	ΝΑΙ		
Εσωτερική Μνήμη Αποθήκευσης 16GB $\leq$	ΝΑΙ		
Ενσωματωμένο Wi-Fi	ΝΑΙ		
Ενσωματωμένο Bluetooth	ΝΑΙ		
Αισθητήρας Θερμοκρασιών	ΝΑΙ		
Αισθητήρας Αυτόματης Φωτεινότητας	ΝΑΙ		
Λογισμικό οθόνης Να αναφερθεί η ονομασία του	ΝΑΙ		
Ηχεία ενσωματωμένα 20W $\leq$	ΝΑΙ		

Χαρακτηριστικά – Προδιαγραφές	Απαίτηση	Απάντηση	Παραπομπή
Πρόγραμμα Κεντρικής Διαχείρισης ιδίου κατασκευαστή με υποστήριξη OpenAPI	ΝΑΙ		
Προστατευτική Επίστρωση Conformal Coating	ΝΑΙ		
Βαθμός προστασίας IP IP5X $\leq$	ΝΑΙ		
Πιστοποίηση BS476	ΝΑΙ		
Πιστοποίηση EN13501	ΝΑΙ		
Σήμανση CE	ΝΑΙ		
Συμμόρφωση EMC Class B	ΝΑΙ		

### 8.2.5 Monitor Signage 65'

Χαρακτηριστικά – Προδιαγραφές	Απαίτηση	Απάντηση	Παραπομπή
<b>Γενικές Απαιτήσεις</b>			
Απαιτούμενος αριθμός μονάδων	10		
Να αναφερθεί το προσφερόμενο μοντέλο και η εταιρεία κατασκευής.	ΝΑΙ		
Το προσφερόμενο μοντέλο οθόνης (monitor) πρέπει να είναι σύγχρονο και αμεταχείριστος και να μην υπάρχει ανακοίνωση περί αντικατάστασης/απόσυρσης του.	ΝΑΙ		
Διαγώνιο μέγεθος οθόνης 65"	ΝΑΙ		
<b>Απόδοση/Λειτουργικότητα/φινίρισμα</b>			
Ανάλυση οθόνης 3840 x 2160≤	ΝΑΙ		
Τεχνολογία Πάνελ IPS ή ADS	ΝΑΙ		
Τεχνολογία οπίσθιου φωτισμού Edge	ΝΑΙ		
Φωτεινότητα 500 nits≤	ΝΑΙ		
Λόγος Αντίθεσης 1:1100≤	ΝΑΙ		
Χρόνος Απόκρισης 8ms≤	ΝΑΙ		
Επεξεργασμένη επιφάνια (Haze) 28%≤	ΝΑΙ		
Υποστήριξη λειτουργίας 24/7	ΝΑΙ		
Υποστήριξη κάθετης/Οριζόντιας διάταξης	ΝΑΙ		
Είσοδοι HDMI In 3≤	ΝΑΙ		
Είσοδοι DP In 1≤	ΝΑΙ		
Είσοδοι USB In 1≤	ΝΑΙ		
Εσωτερική Μνήμη Αποθήκευσης 16GB≤	ΝΑΙ		
Ενσωματωμένο Wi-Fi	ΝΑΙ		
Ενσωματωμένο Bluetooth	ΝΑΙ		
Αισθητήρας Θερμοκρασιών	ΝΑΙ		
Αισθητήρας Αυτόματης Φωτεινότητας	ΝΑΙ		
Λογισμικό οθόνης Να αναφερθεί η ονομασία του	ΝΑΙ		
Ηχεία ενσωματωμένα 20W ≤	ΝΑΙ		

Χαρακτηριστικά – Προδιαγραφές	Απαίτηση	Απάντηση	Παραπομπή
Πρόγραμμα Κεντρικής Διαχείρισης ιδίου κατασκευαστή με υποστήριξη OpenAPI	ΝΑΙ		
Προστατευτική Επίστρωση Conformal Coating	ΝΑΙ		
Βαθμός προστασίας IP IP5X≤	ΝΑΙ		
Πιστοποίηση BS476	ΝΑΙ		

Πιστοποίηση EN13501	ΝΑΙ		
Σήμανση CE	ΝΑΙ		
Συμμόρφωση EMC Class B	ΝΑΙ		

**8.2.6. Monitor Signage 75'**

Χαρακτηριστικά – Προδιαγραφές	Απαίτηση	Απάντηση	Παραπομπή
<b>Γενικές Απαιτήσεις</b>			
Απαιτούμενος αριθμός μονάδων	4		
Να αναφερθεί το προσφερόμενο μοντέλο και η εταιρεία κατασκευής.	ΝΑΙ		
Το προσφερόμενο μοντέλο οθόνης (monitor) πρέπει να είναι σύγχρονο και αμεταχείριστος και να μην υπάρχει ανακοίνωση περί αντικατάστασης/απόσυρσης του.	ΝΑΙ		
Διαγώνιο μέγεθος οθόνης 75''	ΝΑΙ		
<b>Απόδοση/Λειτουργικότητα/φινίρισμα</b>			
Ανάλυση οθόνης 3840 x 2160≤	ΝΑΙ		
Τεχνολογία Πάνελ IPS ή ADS	ΝΑΙ		
Τεχνολογία οπίσθιου φωτισμού Edge	ΝΑΙ		
Φωτεινότητα 500 nits≤	ΝΑΙ		
Λόγος Αντίθεσης 1:1100≤	ΝΑΙ		
Χρόνος Απόκρισης 8ms≤	ΝΑΙ		
Επεξεργασμένη επιφάνια (Haze) 25%≤	ΝΑΙ		
Υποστήριξη λειτουργίας 24/7	ΝΑΙ		
Υποστήριξη κάθετης/Οριζόντιας διάταξης	ΝΑΙ		
Είσοδοι HDMI In 3≤	ΝΑΙ		
Είσοδοι DP In 1≤	ΝΑΙ		
Είσοδοι USB In 1≤	ΝΑΙ		
Εσωτερική Μνήμη Αποθήκευσης 16GB≤	ΝΑΙ		
Ενσωματωμένο Wi-Fi	ΝΑΙ		
Ενσωματωμένο Bluetooth	ΝΑΙ		
Αισθητήρας Θερμοκρασιών	ΝΑΙ		
Αισθητήρας Αυτόματης Φωτεινότητας	ΝΑΙ		
Λογισμικό οθόνης Να αναφερθεί η ονομασία του	ΝΑΙ		
Ηχεία ενσωματωμένα 20W ≤	ΝΑΙ		
<b>Χαρακτηριστικά – Προδιαγραφές</b>	<b>Απαίτηση</b>	<b>Απάντηση</b>	<b>Παραπομπή</b>
Πρόγραμμα Κεντρικής Διαχείρισης ιδίου κατασκευαστή με υποστήριξη OpenAPI	ΝΑΙ		
Προστατευτική Επίστρωση Conformal Coating	ΝΑΙ		
Βαθμός προστασίας IP IP5X≤	ΝΑΙ		
Πιστοποίηση BS476	ΝΑΙ		
Πιστοποίηση EN13501	ΝΑΙ		

Σήμανση CE	ΝΑΙ		
Συμμόρφωση EMC Class B	ΝΑΙ		

### 8.2.7. Monitor Διαδραστικό 65΄

Χαρακτηριστικά – Προδιαγραφές	Απαίτηση	Απάντηση	Παραπομπή
<b>Γενικές Απαιτήσεις</b>			
Απαιτούμενος αριθμός μονάδων	1		
Να αναφερθεί το προσφερόμενο μοντέλο και η εταιρεία κατασκευής.	ΝΑΙ		
Το προσφερόμενο μοντέλο οθόνης (monitor) πρέπει να είναι σύγχρονο και αμεταχείριστος και να μην υπάρχει ανακοίνωση περί αντικατάστασης/απόσυρσης του.	ΝΑΙ		
Διαδραστική οθόνη αφής με διαγώνιο μέγεθος οθόνης 65΄΄	ΝΑΙ		
<b>Απόδοση/Λειτουργικότητα/φινίρισμα</b>			
Ανάλυση οθόνης 3840 x 2160≤	ΝΑΙ		
Οθόνη αφής ταυτόχρονα έως και 20 σημεία για λειτουργία πολλαπλής αφής, αναλογία οθόνης 95%, αντιθαμβωτική	ΝΑΙ		
Τεχνολογία οθόνης οπίσθιου φωτισμού Edge	ΝΑΙ		
Φωτεινότητα 350 nits≤	ΝΑΙ		
Λόγος Αντίθεσης 1:5000≤	ΝΑΙ		
Χρόνος Απόκρισης 7ms≤	ΝΑΙ		
Να διαθέτει ενσωματωμένη αναδιπλούμενη κάμερα 48MP-8MP με οπτικό ζουμ 3x, αυτόματο καδράρισμα και παρακολούθηση ομιλητή	ΝΑΙ		
Να διαθέτει ήχο με 2 ηχεία και 2 υπογούφερ, 2x10W+2x15W	ΝΑΙ		
Να διαθέτει Μικρόφωνα 8 συστοιχιών, ευρείας γωνίας 180°, λήψη φωνής έως 8 μέτρα	ΝΑΙ		
Είσοδοι HDMI In	ΝΑΙ		
Είσοδοι USB In	ΝΑΙ		
Κοινή χρήση περιεχομένου	ΝΑΙ		
Ενσωματωμένο Wi-Fi	ΝΑΙ		
Αισθητήρας Αυτόματης Φωτεινότητας	ΝΑΙ		
Να διαθέτει υποδοχή για μονάδα υπολογιστή	ΝΑΙ		
Να διαθέτει τροχήλατη επιδαπέδια βάση	ΝΑΙ		

## 8.2.8 Διαδραστικοί Σταθμοί πληροφόρησης (Info Kiosk)

Χαρακτηριστικά – Προδιαγραφές	Απαίτηση	Απάντηση		Παραπομπή
<b>Γενικές Απαιτήσεις</b>				
Απαιτούμενος αριθμός μονάδων	2			
Να αναφερθεί το προσφερόμενο μοντέλο και η εταιρεία κατασκευής.	ΝΑΙ			
Το προσφερόμενο μοντέλο σταθμοί πληροφόρησης θα είναι εντελώς καινούργιο κατά την παράδοση και πλήρως συναρμολογημένο	ΝΑΙ			
Τύπος Kiosk Επιδαπέδιο - Εσωτερικού χώρου, Χρώμα Κατόπιν επιλογής του φορέα	ΝΑΙ			
<b>Απόδοση/Λειτουργικότητα/φινίρισμα</b>				
Κλωβός Μεταλλικός, ηλεκτροστατικά βαμμένος	ΝΑΙ			
Διάταξη οθόνης 90ο σε σχέση με το έδαφος	ΝΑΙ			
Διαστάσεις (cm) ≤(HxDxW) (195x60x94) σε cm	ΝΑΙ			
<b>Οθόνη</b>				
Οθόνη Touch screen 49", επίπεδη τύπου LCD	ΝΑΙ			
Ανάλυση 4k	ΝΑΙ			
Διαδραστική 10 σημείων	ΝΑΙ			
Φωτεινότητα 3000 cd/m <sup>2</sup>	ΝΑΙ			
Διαγώνιος 49"	ΝΑΙ			
Αντίθεση 1.200:1	ΝΑΙ			
Αντιβανδαλική προστασία κρύσταλλο 6mm Securit	ΝΑΙ			
Τεχνολογία αφής PCAP	ΝΑΙ			
<b>Χαρακτηριστικά Η/Υ</b>				
Υπολογιστική μονάδα (CPU) Intel Core i5-10400 2.9GHz	ΝΑΙ			
Εσωτερική Μνήμη (RAM) 16GB   2666MHz	ΝΑΙ			
Σκληρός δίσκος 128GB solid state M2	ΝΑΙ			
Συνδεσιμότητα wifi, Ethernet 1Gbps, 1 USB port , bluetooth	ΝΑΙ			
Κάρτα γραφικών GT 1030, 4GB , GDDR4	ΝΑΙ			
Ηχεία ενσωματωμένα 20W ≤	ΝΑΙ			
Λειτουργικό σύστημα windows Windows 11 GR Pro	ΝΑΙ			

Χαρακτηριστικά – Προδιαγραφές	Απαίτηση	Απάντηση		Παραπομπή
Ο υπό προμήθεια σταθμός να διαθέτει κατάλληλο σύστημα εξαερισμού	ΝΑΙ			
Το Info kiosk (H/Y) να εκκινεί και να απενεργοποιείται αυτόματα σε προκαθορισμένες ώρες	ΝΑΙ			

### 8.2.9 Network Switch 10G

Χαρακτηριστικά – Προδιαγραφές	Απαίτηση	Απάντηση	Παραπομπή
<b>Γενικές Απαιτήσεις</b>			
Απαιτούμενος αριθμός μονάδων	1		
Να αναφερθεί το προσφερόμενο μοντέλο και η εταιρεία κατασκευής.	ΝΑΙ		
Το προσφερόμενο lan switch πρέπει να είναι σύγχρονο και αμεταχείριστο και να μην υπάρχει ανακοίνωση περί αντικατάστασης/απόσυρσης του.	ΝΑΙ		
Lan switch POE, να παρέχει τροφοδοσία σε συσκευές Dante με δυνατότητα PoE στο δίκτυο	ΝΑΙ		
<b>Απόδοση/Λειτουργικότητα/φινίρισμα</b>			
Να διαθέτει λογισμικό παρακολούθησης της κατάστασης τροφοδοσίας PoE και δυνατότητα εναλλαγής ON/OFF. συσκευών Dante	ΝΑΙ		
Να παρακολουθεί τις δικτυακές συσκευές Dante και αν κάποια δεν ανταποκρίνεται τότε κρίνει ότι έχει παρουσιαστεί σφάλμα και διακόπτει αυτόματα την τροφοδοσία PoE προς αυτήν τη συσκευή και στη συνέχεια να την επαναφέρει	ΝΑΙ		
Να διαθέτει τουλάχιστον 10 δικτυακές πόρτες Ethernet LAN 1Gbit	ΝΑΙ		
Να διαθέτει τροφοδοσία POE τουλάχιστον 30W ανά πόρτα (PoE powered devices that comply IEEE 802.3af standards or IEEE 802.3at standards)	ΝΑΙ		
Να διαθέτη την δυνατότητα της επιλογής ρύθμισης: L2MS switch, Flow control switch, Auto MIDI/MIDI-X switch, Loop detection switch, energy save mode switch)	ΝΑΙ		
Να αναγνωρίζει αυτόματα τις συνδέσεις δικτύου ευθύγραμμης/σταυρωτής ή σταθερής σε ευθεία θέση	ΝΑΙ		
Να διαθέτει ενδείξεις POWER, PoE LIMIT, LINK/ACT, SPEED, PoE STATE (x31)	ΝΑΙ		

### 8.2.10 Projector

Χαρακτηριστικά – Προδιαγραφές	Απαίτηση	Απάντηση	Παραπομπή
<b>Γενικές Απαιτήσεις</b>			
Απαιτούμενος αριθμός μονάδων	1		
Να αναφερθεί το προσφερόμενο μοντέλο και η εταιρεία κατασκευής.	ΝΑΙ		
Το προσφερόμενο μοντέλο αναπαραγωγής εικόνας πρέπει να είναι σύγχρονο και αμεταχείριστο και να μην υπάρχει ανακοίνωση περί αντικατάστασης/απόσυρσης του.	ΝΑΙ		
<b>Απόδοση/Λειτουργικότητα</b>			
Βιντεοπροβολέας (Projector) χρήση για ταινίες & παρουσιάσεις	ΝΑΙ		
<b>Πραγματική αναλογία εικόνας 2.37:1</b> χωρίς απώλεια ανάλυσης ή χρήση anamorphic φακού.	ΝΑΙ		
Χρήση προηγμένης <b>laser φωτεινής πηγής 5600 lumens</b> , που εξασφαλίζει σταθερή απόδοση φωτός και μακροχρόνια λειτουργία.	ΝΑΙ		
Ενσωματώνει την ισχυρή πλατφόρμα <b>Pulse</b> για real-time επεξεργασία εικόνας, scaling, και warping.	ΝΑΙ		
Προηγμένος έλεγχος του laser για καλύτερη διαχείριση <b>μαύρου επιπέδου</b> , αυξάνοντας το <b>αντίθεση</b> σημαντικά σε σκοτεινά περιβάλλοντα.	ΝΑΙ		
Ανίχνευση του περιεχομένου και αυτόματη προσαρμογή της προβολής χωρίς παρέμβαση του χρήστη.( Auto Aspect Ratio Detection)	ΝΑΙ		
Ενσωματωμένα εργαλεία καλιμπραρίσματος (Color Management & Calibration Tools)	ΝΑΙ		
<b>Να διαθέτει τον</b> ανάλογο φακό για την εικόνα: από απόσταση 12 μέτρων να αποδώσει εικόνα πλάτους 4 μέτρων	ΝΑΙ		
Ανάλυση εικόνας: 5120 x 2160 px Σε οθόνη πλάτους 4 μέτρων και σε απόσταση προβολής 12 μέτρων να μπορεί να αποδώσει τα παρακάτω: Pixel size 0.78 mm	ΝΑΙ		

Χαρακτηριστικά – Προδιαγραφές	Απαίτηση	Απάντηση	Παραπομπή
Να υποστηρίζει εισόδους video: 1 x HDMI TM 2.0 (HDCP 2.2) 1 x HDBaseT (HDCP 1.4 - 9Gbps only), 2 x Dual Link DVI-D, 2 x Display Port (1.2), 12G-SDI 1 x RJ45 Ethernet	ΝΑΙ		
Θύρες επικοινωνίας: 1 x RJ45 Ethernet, 1 x RS232, 1 x Remote Control (RC), 3 x USB (2 x Rear, 1 x Front), DMX (1 x Input, 1 x Output)	ΝΑΙ		
Χειρισμός και έλεγχος: Control4, Crestron, RTI and Savant	ΝΑΙ		
Να διαθέτει την ανάλογη βάση για στήριξη σε τοίχο σε ύψος 3.5 μέτρων	ΝΑΙ		

### 8.2.11 Φορητή Συσκευή (Tablet) Χειρισμού και Ελέγχου

Χαρακτηριστικά – Προδιαγραφές	Απαίτηση	Απάντηση	Παραπομπή
<b>Γενικές Απαιτήσεις</b>			
Απαιτούμενος αριθμός μονάδων	4		
Να αναφερθεί το προσφερόμενο μοντέλο και η εταιρεία κατασκευής.	ΝΑΙ		
Το προσφερόμενο ταμπλετ πρέπει να είναι σύγχρονο και αμεταχείριστο και να μην υπάρχει ανακοίνωση περί αντικατάστασης/απόσυρσης του.	ΝΑΙ		
Να διαθέτει λειτουργικό σύστημα IOS	ΝΑΙ		
<b>Απόδοση/Λειτουργικότητα/φινίρισμα</b>			
Μέγιστο μέγεθος οθόνης 8,5"	ΝΑΙ		
Χωρητικότητα μνήμης (GB) 128 GB	ΝΑΙ		
Τύπος υποδοχής USB-C	ΝΑΙ		
Να διαθέτει Wi-Fi	ΝΑΙ		
Να συνοδεύεται με προστατευτική θήκη	ΝΑΙ		

### 8.2.12 Adaptor μετατροπéας αναλογικού ήχου σε δικτυακό

Χαρακτηριστικά – Προδιαγραφές	Απαίτηση	Απάντηση	Παραπομπή
<b>Γενικές Απαιτήσεις</b>			
Απαιτούμενος αριθμός μονάδων	18		
Να αναφερθεί το προσφερόμενο μοντέλο και η εταιρεία	ΝΑΙ		

κατασκευής.			
Το προσφερόμενο μοντέλο μετατροπέας αναλογικού ήχου σε δικτυακό πρέπει να είναι σύγχρονος και αμεταχειρίσιτος και να μην υπάρχει ανακοίνωση περί αντικατάστασης/απόσυρσης του.	ΝΑΙ		
Ο μετατροπέας πρέπει να υποστηρίζει το δικτυακό πρωτόκολλο DANTE	ΝΑΙ		
<b>Απόδοση/Λειτουργικότητα/φινίρισμα</b>			
Να διαθέτει δύο υποδοχές εισόδου XLR	ΝΑΙ		
Να διαθέτει δύο υποδοχές εξόδου XLR	ΝΑΙ		
Να συνδέεται μέσω δικτύου και να υποστηρίζει τροφοδοσία ΡΟΕ	ΝΑΙ		

### 8.2.13 Ασύρματα Ηχεία μπαταρίας Κατηγορίας 6 ιντσών

Χαρακτηριστικά – Προδιαγραφές	Απαίτηση	Απάντηση	Παραπομπή
<b>Γενικές Απαιτήσεις</b>			
Απαιτούμενος αριθμός μονάδων	28		
Να αναφερθεί το προσφερόμενο μοντέλο και η εταιρεία κατασκευής.	ΝΑΙ		
Το προσφερόμενο μοντέλο ασυρμάτου ηχείου πρέπει να είναι σύγχρονο και αμεταχειρίσιμο και να μην υπάρχει ανακοίνωση περί αντικατάστασης/απόσυρσης του.	ΝΑΙ		
Το ασύρματο ηχείο πρέπει να είναι ενεργό και να λειτουργεί και με μπαταρία.	ΝΑΙ		
<b>Απόδοση/Λειτουργικότητα/φινίρισμα</b>			
Να διαθέτουν οδηγό woofer (χαμηλών συχνοτήτων) 6", ισχύς 40watt κατ' ελάχιστο και οδηγό tweeter (υψηλών συχνοτήτων) 0.75" ισχύς 30watt κατ' ελάχιστο..	ΝΑΙ		
Να έχουν διασπορά (Οριζόντια x Κάθετη) 100° x 100° ή μεγαλύτερη και μέγιστο SPL στα 100 dB(A) κατ' ελάχιστο.	ΝΑΙ		
Να φέρουν δύο εισόδους σήματος XLR και μια έξοδο XLR για τη δυνατότητα σύνδεσης σε υπογούφερ	ΝΑΙ		
Να διαθέτουν σύνδεση USB-C και Bluetooth για δυνατότητα επιλογής σήματος εισόδου..	ΝΑΙ		
Το κάθε ηχείο θα μπορεί να κάνει ασύρματη ζεύξη (link) με άλλο όμοιό του κατ' επιλογή του χρήστη, με χρήση	ΝΑΙ		

ασύρματης τεχνολογίας που θα επιτρέπει και κάλυψη έως 200 μέτρα χωρίς εμπόδια. Θα μπορούν να γίνουν τουλάχιστον 14 ζεύξεις ηχείων που θα αναπαράγουν το ίδιο περιεχόμενο εντός των παραπάνω ορίων απόστασης.			
Να φέρουν χειριστήρια για ένταση, καθυστέρηση Delay με έως 250 msec κατ' ελάχιστο, λειτουργία mono / stereo.	ΝΑΙ		
Να διαθέτουν εσωτερική μπαταρία που να φορτίζει από την θύρα USB-C, να προσφέρει διάρκεια λειτουργίας τουλάχιστο 18 ώρες και να επιτρέπει την λειτουργία του ηχείου εν ώρα φόρτισης. Ελάχιστος χρόνος φόρτισης για επίπεδο 80% οι 2.5 ώρες	ΝΑΙ		
Η καμπίνα να είναι ξύλινης κατασκευής και το βάρος να μην ξεπερνά τα 6,5 κιλά .	ΝΑΙ		
Να συνοδεύονται από μεταλλική βάση αλουμινίου τριπόδι, ύψους τουλάχιστον 1.2 μέτρων βάρους μικρότερου των 3.2 κιλών και αντοχής μέγιστου βάρους 8 κιλών τουλάχιστον	ΝΑΙ		

#### 8.2.14 Ασύρματα Ηχεία μπαταρίας κατηγορίας 12 ιντσών

Χαρακτηριστικά – Προδιαγραφές	Απαίτηση	Απάντηση	Παραπομπή
<b>Γενικές Απαιτήσεις</b>			
Απαιτούμενος αριθμός μονάδων	6		
Να αναφερθεί το προσφερόμενο μοντέλο και η εταιρεία κατασκευής.	ΝΑΙ		
Το προσφερόμενο μοντέλο ασυρμάτου ηχείου πρέπει να είναι σύγχρονο και αμεταχείριστο και να μην υπάρχει ανακοίνωση περί αντικατάστασης/απόσυρσης του.	ΝΑΙ		
Το ασύρματο ηχείο πρέπει να είναι ενεργό και να λειτουργεί και με μπαταρία.	ΝΑΙ		
<b>Απόδοση/Λειτουργικότητα/φινίρισμα</b>			
Να διαθέτουν οδηγό woofer (χαμηλών συχνοτήτων) 12", ισχύς 350watt κατ' ελάχιστο και κόρνα 1" ισχύς 60watt κατ' ελάχιστο.	ΝΑΙ		
Να έχουν διασπορά (Οριζόντια x Κάθετη) 100° x 40° ή μεγαλύτερη και μέγιστο SPL στα 110 dB(A) κατ' ελάχιστο.	ΝΑΙ		
Να φέρουν δύο εισόδους σήματος XLR και μια έξοδο XLR για τη δυνατότητα σύνδεσης σε υπογούφερ	ΝΑΙ		

Να διαθέτουν σύνδεση USB-C και Bluetooth για δυνατότητα επιλογής σήματος εισόδου..	ΝΑΙ		
Το κάθε ηχείο θα μπορεί να κάνει ασύρματη ζεύξη (link) με άλλο όμοιο του κατ' επιλογή του χρήστη, με χρήση ασύρματης τεχνολογίας που θα επιτρέπει και κάλυψη έως 200 μέτρα χωρίς εμπόδια. Θα μπορούν να γίνουν τουλάχιστον 14 ζεύξεις ηχείων που θα αναπαράγουν το ίδιο περιεχόμενο εντός των παραπάνω ορίων απόστασης.	ΝΑΙ		
Να φέρουν χειριστήρια για ένταση, καθυστέρηση Delay με έως 250 msec κατ' ελάχιστο, λειτουργία mono / stereo.	ΝΑΙ		
Να διαθέτουν εσωτερική μπαταρία που να φορτίζει από την θύρα USB-C, να προσφέρει διάρκεια λειτουργίας τουλάχιστο 14 ώρες σε λειτουργία στο 80% της ισχύος και να επιτρέπει την λειτουργία του ηχείου εν ώρα φόρτισης. Ελάχιστος χρόνος φόρτισης για επίπεδο 80% οι 2.5 ώρες.	ΝΑΙ		
Η καμπίνα να είναι ξύλινης κατασκευής και το βάρος να μην ξεπερνά τα 16 κιλά .	ΝΑΙ		
Να συνοδεύονται από μεταλλική βάση αλουμινίου τριπόδι, ύψους τουλάχιστον 1.2 μέτρων βάρους μικρότερου των 3.2 κιλών και αντοχής μέγιστου βάρους 17 κιλών τουλάχιστο. Η βάση θα είναι ίδιο τύπου και σχεδίασης με αυτή των προσφερόμενων ηχείων μεγέθους 6".	ΝΑΙ		

### 8.2.15 *Ασύρματα Μικρόφωνα Δέκτης*

Χαρακτηριστικά – Προδιαγραφές	Απαίτηση	Απάντηση	Παραπομπή
<b>Γενικές Απαιτήσεις</b>			
Απαιτούμενος αριθμός μονάδων	19		
Να αναφερθεί το προσφερόμενο μοντέλο και η εταιρεία κατασκευής.	ΝΑΙ		
Το προσφερόμενο μοντέλο δέκτη ασυρμάτου μικροφώνου πρέπει να είναι σύγχρονο και αμεταχείριστο και να μην υπάρχει ανακοίνωση περί αντικατάστασης/απόσυρσης του.	ΝΑΙ		
Λειτουργία στην περιοχή των UHF και σε μία τουλάχιστον ζώνη συχνοτήτων κάτω από την περιοχή των 698MHz. Το εύρος λειτουργίας θα είναι τουλάχιστον 50MHz.	ΝΑΙ		
<b>Απόδοση/Λειτουργικότητα/φινίρισμα</b>			
Μια (1) ισοσταθμισμένη έξοδο αναλογικού ήχου ανά κανάλι, με συνδετήρα XLR.	ΝΑΙ		
Δύο (2) εισόδους κεραίας (switching diversity) με συνδετήρα BNC.	ΝΑΙ		
Να διαθέτει μία οθόνη στην οποία να αποτυπώνονται η συχνότητα λήψης, το όνομα του καναλιού και η ένδειξη στάθμης μπαταρίας του πομπού. Επίσης να υπάρχει ένδειξη στάθμης σήματος AF και στάθμη λήψης σήματος RF	ΝΑΙ		
Ασύρματη επικοινωνία με πομπούς (συγχρονισμός) μέσω Infrared ή Bluetooth για γρήγορο συντονισμό και μεταφορά παραμέτρων. Επιπλέον θα παρέχεται η δυνατότητα απομακρυσμένου ελέγχου από φορητή συσκευή ή Tablet ή Η/Υ για έλεγχο και παραμετροποίηση.	ΝΑΙ		
Εκτέλεση σάρωσης συχνοτήτων (scan) στο εύρος λειτουργίας με καταγραφή των συχνοτήτων ασφαλούς λήψης για την αποφυγή παρεμβολών. Δυνατότητα επιλογής συχνότητας σε έως και 80 κανάλια.	ΝΑΙ		
Η καθυστέρηση σήματος (latency) θα είναι $\leq 2$ msec.	ΝΑΙ		
Η δυναμική περιοχή σήματος θα είναι τουλάχιστο 130dB.	ΝΑΙ		
Απόκριση συχνοτήτων 20 Hz - 20 kHz	ΝΑΙ		
Να συνοδεύεται από βάση στήριξης rackmount για τοποθέτηση σε ικρίωμα.	ΝΑΙ		
Σύστημα Διασφάλισης Ποιότητας: ISO 9001	ΝΑΙ		

Χαρακτηριστικά – Προδιαγραφές	Απαίτηση	Απάντηση	Παραπομπή
<b>Γενικές Απαιτήσεις</b>			
Απαιτούμενος αριθμός μονάδων	5		
Να αναφερθεί το προσφερόμενο μοντέλο και η εταιρεία κατασκευής.	ΝΑΙ		
Το προσφερόμενο μοντέλο πομπός BELTPACK ασύρματου μικροφώνου πρέπει να είναι σύγχρονο και αμεταχείριστο και να μην υπάρχει ανακοίνωση περί αντικατάστασης/απόσυρσης του.	ΝΑΙ		
Ο πομπός ασυρμάτου μικροφώνου να είναι στιβαρής μεταλλικής κατασκευής με βάρος (χωρίς μπαταρίες και κάψα) $\leq 320$ gr.	ΝΑΙ		
<b>Απόδοση/Λειτουργικότητα/φινίρισμα</b>			
Να φέρει δυναμική κάψα καρδιοειδής, με ευαισθησία εξόδου εντός του εύρους από 1.8 mV/Pa έως 3 mV/Pa και μέγιστη ακουστική στάθμη τουλάχιστον 150 dB SPL .	ΝΑΙ		
Θα φέρει διακόπτη σίγασης Mute ο οποίος θα είναι ρυθμιζόμενος.	ΝΑΙ		
Να διαθέτει ισχύ εξόδου τουλάχιστον 10mW.	ΝΑΙ		
Να είναι συμβατός με τον προσφερόμενο δέκτη του ίδιο κατασκευαστή..	ΝΑΙ		
Να λειτουργεί με μπαταρίες αλκαλικές τύπου AA και να επιτυγχάνεται διάρκεια πλήρους λειτουργίας τουλάχιστον 7 ωρών..	ΝΑΙ		
Η κάψα πέτου να είναι μαύρου χρώματος με πολικό διάγραμμα καρδιά	ΝΑΙ		
Η κάψα πέτου Να έχει ευαισθησία εξόδου εντός του εύρους από 1.2 mV/Pa έως 2.0 mV/Pa και μέγιστη ακουστική στάθμη τουλάχιστον 150 dB SPL	ΝΑΙ		
Η κάψα πέτου να διαθέτει συμβατό συνδετήρα με το προσφερόμενο beltpack και να έχει μήκος καλωδίου τουλάχιστο 1.4 μέτρα.	ΝΑΙ		

## 8.2.17 Ασύρματα μικρόφωνα πομπός, με μικρόφωνο πέτου

Χαρακτηριστικά – Προδιαγραφές	Απαίτηση	Απάντηση	Παραπομπή
<b>Γενικές Απαιτήσεις</b>			
Απαιτούμενος αριθμός μονάδων	5		
Να αναφερθεί το προσφερόμενο μοντέλο και η εταιρεία κατασκευής.	ΝΑΙ		
Το προσφερόμενο μοντέλο πομπός BELTPACK ασύρματου μικροφώνου πρέπει να είναι σύγχρονο και αμεταχείριστο και να μην υπάρχει ανακοίνωση περί αντικατάστασης/απόσυρσης του.	ΝΑΙ		
Ο πομπός ασυρμάτου μικροφώνου να είναι στιβαρής μεταλλικής κατασκευής με βάρος (χωρίς μπαταρίες και κάψα) $\leq 320$ gr.	ΝΑΙ		
<b>Απόδοση/Λειτουργικότητα/φινίρισμα</b>			
Να φέρει δυναμική κάψα καρδιοειδής, με ευαισθησία εξόδου εντός του εύρους από 1.8 mV/Pa έως 3 mV/Pa και μέγιστη ακουστική στάθμη τουλάχιστον 150 dB SPL .	ΝΑΙ		
Θα φέρει διακόπτη σίγασης Mute ο οποίος θα είναι ρυθμιζόμενος.	ΝΑΙ		
Να διαθέτει ισχύ εξόδου τουλάχιστον 10mW.	ΝΑΙ		
Να είναι συμβατός με τον προσφερόμενο δέκτη του ίδιο κατασκευαστή..	ΝΑΙ		
Να λειτουργεί με μπαταρίες αλκαλικές τύπου AA και να επιτυγχάνεται διάρκεια πλήρους λειτουργίας τουλάχιστον 7 ωρών..	ΝΑΙ		
Η κάψα πέτου να είναι μαύρου χρώματος με πολικό διάγραμμα καρδιά	ΝΑΙ		
Η κάψα πέτου Να έχει ευαισθησία εξόδου εντός του εύρους από 30 mV/Pa έως 45 mV/Pa και μέγιστη ακουστική στάθμη τουλάχιστον 115 dB SPL.	ΝΑΙ		
Η κάψα πέτου να διαθέτει συμβατό συνδετήρα με το προσφερόμενο beltrack και να έχει μήκος καλωδίου τουλάχιστο 1.4 μέτρα.	ΝΑΙ		

**8.2.18 Ασύρματα μικρόφωνα πομπός χειρός**

Χαρακτηριστικά – Προδιαγραφές	Απαίτηση	Απάντηση	Παραπομπή
<b>Γενικές Απαιτήσεις</b>			
Απαιτούμενος αριθμός μονάδων	9		
Να αναφερθεί το προσφερόμενο μοντέλο και η εταιρεία κατασκευής.	ΝΑΙ		
Το προσφερόμενο μοντέλο πομπός χειρός ασύρματου μικροφώνου πρέπει να είναι σύγχρονο και αμεταχείριστο και να μην υπάρχει ανακοίνωση περί αντικατάστασης/απόσυρσης του.	ΝΑΙ		
Ο πομπός χειρός να είναι στιβαρής μεταλλικής κατασκευής με βάρος (χωρίς μπαταρίες και κάψα) $\leq 750$ gr.	ΝΑΙ		
<b>Απόδοση/Λειτουργικότητα/φινίρισμα</b>			
Να φέρει δυναμική κάψα καρδιοειδής, με ευαισθησία εξόδου εντός του εύρους από 1.8 mV/Pa έως 3 mV/Pa και μέγιστη ακουστική στάθμη τουλάχιστον 150 dB SPL .	ΝΑΙ		
Θα φέρει διακόπτη σίγασης Mute ο οποίος θα είναι ρυθμιζόμενος.	ΝΑΙ		
Να διαθέτει ισχύ εξόδου τουλάχιστον 10mW.	ΝΑΙ		
Να είναι συμβατός με τον προσφερόμενο δέκτη του ίδιο κατασκευαστή..	ΝΑΙ		
Να λειτουργεί με μπαταρίες αλκαλικές τύπου AA και να επιτυγχάνεται διάρκεια πλήρους λειτουργίας τουλάχιστον 7 ωρών..	ΝΑΙ		

**8.2.19 Ασύρματη παρουσίαση με φορητό υπολογιστή**

Χαρακτηριστικά – Προδιαγραφές	Απαίτηση	Απάντηση	Παραπομπή
<b>Γενικές Απαιτήσεις</b>			
Απαιτούμενος αριθμός μονάδων	9		
Να αναφερθεί το προσφερόμενο μοντέλο και η εταιρεία κατασκευής.	ΝΑΙ		
Το προσφερόμενο ασύρματης παρουσίασης πρέπει να είναι σύγχρονο και αμεταχείριστο και να μην υπάρχει ανακοίνωση περί αντικατάστασης/απόσυρσης του.	ΝΑΙ		

Χαρακτηριστικά – Προδιαγραφές	Απαίτηση	Απάντηση	Παραπομπή
Ασύρματο σύστημα παρουσιάσεων, αποτελούμενο από κεντρική μονάδα και κουμπί σύνδεσης USB για εύκολη χρήση με φορητό υπολογιστή	ΝΑΙ		
<b>Απόδοση/Λειτουργικότητα/φινίρισμα</b>			
Έξοδοι βίντεο 4K UHD (3840*2160) @ 30Hz. HDMI™ 1.4b ή USB-C DisplayPort 1.2	ΝΑΙ		
Έξοδος ήχου USB, HDMI	ΝΑΙ		
Εφαρμογή Υπολογιστής, tablet & Κινητό Android v11 και νεότερες εκδόσεις iOS 14 (Airplay, Google Cast, Miracast)	ΝΑΙ		
Μέγιστη απόσταση υπολογιστή με την βάση 30 μέτρα	ΝΑΙ		
Τρόπος σύνδεσης στον υπολογιστή adaptor usb με πλήκτρο έναρξης - παύσης	ΝΑΙ		
Να διαθέτει δικτυακή σύνδεση Ethernet LAN 1Gbit	ΝΑΙ		
Συμβατότητα με το Microsoft Teams ή το Zoom	ΝΑΙ		
Να διαθέτει 2 τεμάχια adaptor USB σύνδεσης στον υπολογιστή	ΝΑΙ		

### 8.2.20 Γυαλιά Εικονικής Πραγματικότητας

Χαρακτηριστικά – Προδιαγραφές	Απαίτηση	Απάντηση	Παραπομπή
<b>Γενικές Απαιτήσεις</b>			
Απαιτούμενος αριθμός μονάδων	10		
Να αναφερθεί το προσφερόμενο μοντέλο και η εταιρεία κατασκευής.	ΝΑΙ		
Το προσφερόμενο σύστημα τηλεδιάσκεψης πρέπει να είναι σύγχρονο και αμεταχείριστο και να μην υπάρχει ανακοίνωση περί αντικατάστασης/απόσυρσης του.	ΝΑΙ		
Σετ γυαλιών εικονικής πραγματικότητας VR Headset	ΝΑΙ		
<b>Απόδοση/Λειτουργικότητα/φινίρισμα</b>			
Να διαθέτει υψηλής ευκρίνειας ανάλυση 1832 x 1920 pixels ανά μάτι,	ΝΑΙ		
Να διαθέτει μνήμη 8GB RAM και 128GB αποθηκευτικού χώρου	ΝΑΙ		
Η διάρκεια μπαταρίας φτάνει έως και 2,0 ώρες	ΝΑΙ		
Να διαθέτει Χειριστήρια με ακρίβεια στις κινήσεις, με τα οποία θα πραγματοποιείται αλληλεπίδραση με το περιβάλλον.	ΝΑΙ		
Να διαθέτει ενσωματωμένοι αισθητήρες Επιταχυνσιόμετρο / Γυροσκόπιο / Προσέγγισης	ΝΑΙ		

Χαρακτηριστικά – Προδιαγραφές	Απαίτηση	Απάντηση	Παραπομπή
Να περιέχει την βάση φορτιστή, την θήκη μεταφοράς	ΝΑΙ		
Συμβατότητα με με το Microsoft Teams	ΝΑΙ		

### 8.2.21 Διαχειριστής Ήχου Matrix Dante

Χαρακτηριστικά – Προδιαγραφές	Απαίτηση	Απάντηση	Παραπομπή
<b>Γενικές Απαιτήσεις</b>			
Απαιτούμενος αριθμός μονάδων	1		
Να αναφερθεί το προσφερόμενο μοντέλο και η εταιρεία κατασκευής.	ΝΑΙ		
Το προσφερόμενο μοντέλο διαχειριστής ήχου (matrix) πρέπει να είναι σύγχρονος και αμεταχειρίστος και να μην υπάρχει ανακοίνωση περί αντικατάστασης/απόσυρσης του.	ΝΑΙ		
Η επικοινωνία με άλλες συσκευές να είναι συμβατό με Dante™/AES67	ΝΑΙ		
<b>Απόδοση/Λειτουργικότητα/φινίρισμα</b>			
Να διαθέτει 8 εισόδους Mic/Line, 8 ευέλικτα κανάλια που μπορούν να εναλλάσσονται μεταξύ εισόδων και εξόδων, 8 line εξόδους	ΝΑΙ		
Να διαθέτει έως και 64 κανάλια εισόδου/εξόδου μέσω Dante™/AES67 με μία μόνο θύρα ethernet	ΝΑΙ		
Να διαθέτει θύρες RS-232 και RS-485	ΝΑΙ		
Να διαθέτει εφαρμογή για σχεδίαση και έλεγχο συστημάτων, και για τον έλεγχο της συσκευής	ΝΑΙ		
Να υποστηρίζει μικρόφωνα τηλεειδοποίησης & έξυπνα Πάνελ εισόδου δικτύου Dante™/AES67 για αναλογική είσοδο έξοδο ήχου μέσω δικτύου	ΝΑΙ		
Να διαθέτει διπλό επεξεργαστή ήχου DSP για κάθε είσοδο και έξοδο καθώς και ψηφιακοί μετατροπείς ADC και DAC 32-bit	ΝΑΙ		
Να υποστηρίζει την λειτουργία AEC (acoustic echo cancellation)	ΝΑΙ		
Να διαθέτει θύρες δικτύου 2 x Gigabit Ethernet (RJ45)	ΝΑΙ		
Να διαθέτει βασικό χειρισμό επάνω στην μονάδα	ΝΑΙ		
Να διαθέτει στήριξη σε rack 19"	ΝΑΙ		
Τάση παροχής δικτύου 100 ~ 240 V AC / 50 ~ 60 Hz	ΝΑΙ		

**8.2.22 Dante Stagebox**

Χαρακτηριστικά – Προδιαγραφές	Απαίτηση	Απάντηση	Παραπομπή
<b>Γενικές Απαιτήσεις</b>			
Απαιτούμενος αριθμός μονάδων	4		
Να αναφερθεί το προσφερόμενο μοντέλο και η εταιρεία κατασκευής.	ΝΑΙ		
Το προσφερόμενο μοντέλο πρέπει να είναι σύγχρονο και αμεταχείριστο και να μην υπάρχει ανακοίνωση περί αντικατάστασης/απόσυρσης του.	ΝΑΙ		
Dante StageBox	ΝΑΙ		
<b>Απόδοση/Λειτουργικότητα/φινίρισμα</b>			
Να διαθέτει 16 εισόδους μικροφώνου/line και 8 εξόδους Dante	ΝΑΙ		
Dante-compatible I/O	ΝΑΙ		
Να διαθέτει εύκολη ρύθμιση QUICK CONFIG	ΝΑΙ		
Καθυστέρηση σήματος Λιγότερο από 1,3ms ΕΙΣΟΔΟΣ προς ΕΞΟΔΟ	ΝΑΙ		
Απόκριση συχνότητας +0,5, -1,5 dB 20Hz-20kHz	ΝΑΙ		
Ρυθμός συχνότητας δειγματοληψίας 44,1kHz, 48kHz, 88,2kHz, 96kHz	ΝΑΙ		

**8.2.23 Δικτυακός Αναπαραγωγέας Easy IP σε HDMI**

Χαρακτηριστικά – Προδιαγραφές	Απαίτηση	Απάντηση	Παραπομπή
<b>Γενικές Απαιτήσεις</b>			
Απαιτούμενος αριθμός μονάδων	25		
Να αναφερθεί το προσφερόμενο μοντέλο και η εταιρεία κατασκευής.	ΝΑΙ		
Το προσφερόμενο μοντέλο EasyIP σε HDMI πρέπει να είναι σύγχρονο και αμεταχείριστο και να μην υπάρχει ανακοίνωση περί αντικατάστασης/απόσυρσης του.	ΝΑΙ		
Επαγγελματικός μετατροπέας EasyIP σε HDMI	ΝΑΙ		
<b>Απόδοση/Λειτουργικότητα/φινίρισμα</b>			
Θύρες εισόδου: Ήχος, HDMI, RJ-45	ΝΑΙ		
Θύρες εξόδου: Ήχος, HDMI, RJ-45	ΝΑΙ		
Διαχείριση σημάτων: Audio, Dante Audio, EasyIP, HDMI	ΝΑΙ		

Χαρακτηριστικά – Προδιαγραφές	Απαίτηση	Απάντηση	Παραπομπή
Τροφοδοσία: PoE+	ΝΑΙ		
Να διαθέτει την δυνατότητα ρύθμισης και ελέγχου μέσω Telnet & Web UI	ΝΑΙ		
Ανάλυση: 1080p 60	ΝΑΙ		
Πιστοποιήσεις: CE, FCC, TAA	ΝΑΙ		

#### 8.2.24 Ενισχυτής Ήχου Dante Public Address (ηχητικό σύστημα ανακοινώσεων)

Χαρακτηριστικά – Προδιαγραφές	Απαίτηση	Απάντηση	Παραπομπή
<b>Γενικές Απαιτήσεις</b>			
Απαιτούμενος αριθμός μονάδων	2		
Να αναφερθεί το προσφερόμενο μοντέλο και η εταιρεία κατασκευής.	ΝΑΙ		
Το προσφερόμενο ενισχυτή ήχου (matrix) πρέπει να είναι σύγχρονος και αμεταχειρίστος και να μην υπάρχει ανακοίνωση περί αντικατάστασης/απόσυρσης του.	ΝΑΙ		
Η επικοινωνία με άλλες συσκευές να είναι συμβατό με Dante™/AES67	ΝΑΙ		
<b>Απόδοση/Λειτουργικότητα/φινίρισμα</b>			
Ν είναι τετρακάναλος επαγγελματικός ενισχυτής ισχύος, Class-D τεχνολογία	ΝΑΙ		
Να είναι ισχύος, 240 Watt ανά κανάλι, 4 x 240 W @ 8 Ω, 4 x 240 W 70/100V	ΝΑΙ		
Να διαθέτει θύρες RS-232	ΝΑΙ		
Να διαθέτει προστασία από υψηλή θερμοκρασίας & υπερφόρτωσης στην έξοδο των ηχείων	ΝΑΙ		
Απόκριση συχνότητας 50 Hz - 20 kHz	ΝΑΙ		
Να διαθέτει διπλό επεξεργαστή ήχου DSP για κάθε είσοδο	ΝΑΙ		
Να διαθέτει στην εμπρόσθια πλευρά οθόνη με την κατάσταση και τοπικό χειρισμό του ενισχυτή	ΝΑΙ		
Να διαθέτει θύρα δικτύου Ethernet (RJ45)	ΝΑΙ		
Να διαθέτει στήριξη σε rack 19"	ΝΑΙ		
Τάση παροχής δικτύου 100 ~ 240 V AC / 50 ~ 60 Hz	ΝΑΙ		

## 8.2.25 Ενισχυτής ήχου

Χαρακτηριστικά – Προδιαγραφές	Απαίτηση	Απάντηση	Παραπομπή
<b>Γενικές Απαιτήσεις</b>			
Απαιτούμενος αριθμός μονάδων	1		
Να αναφερθεί το προσφερόμενο μοντέλο και η εταιρεία κατασκευής.	ΝΑΙ		
Το προσφερόμενο μοντέλο ενισχυτή πρέπει να είναι σύγχρονο και αμεταχείριστο και να μην υπάρχει ανακοίνωση περί αντικατάστασης/απόσυρσης του.	ΝΑΙ		
Ο κατασκευαστής του ενισχυτή θα πρέπει να διαθέτει ηχεία της ίδιας εταιρείας για σωστότερη και ασφαλέστερη οδήγηση τους.	ΝΑΙ		
<b>Απόδοση/Λειτουργικότητα/φινίρισμα</b>			
Τύπος ενισχυτή 4 καναλιών, τεχνολογίας Class D Amplifier	ΝΑΙ		
Ισχύς εξόδου : 4 x 600W @ 2Ω			
Απόκριση συχνότητας: 20 Hz – 20 kHz (±1 dB)	ΝΑΙ		
Να διαθέτει συνδέσεις: είσοδοι: XLR-F balanced input, XLR-M balanced LINK output Έξοδοι: PC 4 Έλεγχος: 1x Ethernet RJ45, USB-A, Wi-Fi	ΝΑΙ		
Ενσωματωμένο DSP με επιλογές Grouping, Equalization, Limiters, Routing, Level, Loudspeaker presets	ΝΑΙ		
Δυνατότητα ελέγχου με πρωτόκολλο CRESTRON	ΝΑΙ		
Remote control: Wi-Fi Connect mobile app & Ethernet	ΝΑΙ		
Εύρος λειτουργίας: 100-240V ~ AC, 50-60 Hz	ΝΑΙ		
Προστασίες: Thermal protection, output short circuit, RMS output current protection, high frequency protection, power limiter, clip limiter.	ΝΑΙ		
Κατασκευή & φινίρισμα από ανοξείδωτο ατσάλι	ΝΑΙ		

Χαρακτηριστικά – Προδιαγραφές	Απαίτηση	Απάντηση	Παραπομπή
Συμβατότητα με ηχεία της ίδιας εταιρείας για καλύτερη απόδοση και ασφάλεια.	ΝΑΙ		

### 8.2.26 Ενισχυτής Ήχου με εσωτερικό επεξεργαστή

Χαρακτηριστικά – Προδιαγραφές	Απαίτηση	Απάντηση	Παραπομπή
<b>Γενικές Απαιτήσεις</b>			
Απαιτούμενος αριθμός μονάδων	1		
Να αναφερθεί το προσφερόμενο μοντέλο και η εταιρεία κατασκευής.	ΝΑΙ		
Το προσφερόμενο μοντέλο ενισχυτή πρέπει να είναι σύγχρονο και αμεταχείριστο και να μην υπάρχει ανακοίνωση περί αντικατάστασης/απόσυρσης του.	ΝΑΙ		
Ο κατασκευαστής του ενισχυτή θα πρέπει να διαθέτει ηχεία της ίδιας εταιρείας για καλύτερη απόδοση και ασφάλεια.	ΝΑΙ		
<b>Απόδοση/Λειτουργικότητα/φινίρισμα</b>			
Τύπος ενισχυτή 4 καναλιών, τεχνολογίας Class D Amplifier	ΝΑΙ		
Ισχύς εξόδου : 4 x 150W @ 4Ω	ΝΑΙ		
Απόκριση συχνότητας: 20 Hz – 20 kHz (±1 dB)	ΝΑΙ		
Να διαθέτει συνδέσεις: είσοδοι: XLR-F balanced input, XLR-M balanced LINK output TOSLINK optical input, 3.5 mm jack unBAL analog stereo AUX input Έξοδοι: Digital: 4x USB-A 2.0, Bluetooth 4.1 Low Energy, Wi-Fi IEEE 802.11 b/g/n Έλεγχος: 1x Ethernet RJ45, USB-A, Wi-Fi	ΝΑΙ		
Ενσωματωμένο DSP με επιλογές Grouping, Equalization, Limiters, Routing, Level, Loudspeaker presets	ΝΑΙ		
Δυνατότητα ελέγχου με πρωτόκολλο CRESTRON	ΝΑΙ		
Remote control: Wi-Fi Connect mobile app & Ethernet	ΝΑΙ		
Εύρος λειτουργίας: 100-240V ~ AC, 50-60 Hz	ΝΑΙ		
Προστασίες: Thermal protection, output short circuit, RMS output current protection, high frequency	ΝΑΙ		

protection, power limiter, clip limiter. Dynamic Limiters, Delay			
Κατασκευή & φινίρισμα από ανοξείδωτο ατσάλι	ΝΑΙ		

### 8.2.27 Εξοπλισμένη Πλατφόρμα Ενισχυτών 8x 600W

Χαρακτηριστικά – Προδιαγραφές	Απαίτηση	Απάντηση	Παραπομπή
<b>Γενικές Απαιτήσεις</b>			
Απαιτούμενος αριθμός μονάδων	1		
Να αναφερθεί το προσφερόμενο μοντέλο και η εταιρεία κατασκευής.	ΝΑΙ		
Το προσφερόμενο μοντέλο ενισχυτή πρέπει να είναι σύγχρονο και αμεταχείριστο και να μην υπάρχει ανακοίνωση περί αντικατάστασης/απόσυρσης του.	ΝΑΙ		
Ο κατασκευαστής του ενισχυτή θα πρέπει να διαθέτει ηχεία της ίδιας εταιρείας για καλύτερη απόδοση και ασφάλεια.	ΝΑΙ		
<b>Απόδοση/Λειτουργικότητα/φινίρισμα</b>			
Τύπος ενισχυτή 8 καναλιών, τεχνολογίας Class D Amplifier	ΝΑΙ		
Ισχύς εξόδου : 4 x 600W @ 2Ω			
Απόκριση συχνότητας: 20 Hz – 20 kHz (±1 dB)	ΝΑΙ		
Να διαθέτει συνδέσεις: είσοδοι: XLR-F balanced input, XLR-M balanced LINK output Έξοδοι: PC 4 Έλεγχος: Remote connectivity: 2x Ethernet RJ45 - 1.Gbit Digital channel count 8 x 8 (Dante Ready™ compatible) 1x USB-A	ΝΑΙ		
Ενσωματωμένο DSP με επιλογές Grouping, Equalization, Limiters, Routing, Level, Loudspeaker presets	ΝΑΙ		
Δυνατότητα ελέγχου με πρωτόκολλο CRESTRON	ΝΑΙ		
Remote control: Ethernet dedicated APP and Desktop software	ΝΑΙ		
Εύρος λειτουργίας: 100-240V ~ AC, 50-60 Hz	ΝΑΙ		

Χαρακτηριστικά – Προδιαγραφές	Απαίτηση	Απάντηση	Παραπομπή
Προστασίες: Thermal protection, output short circuit, RMS output current protection, high frequency protection, power limiter, clip limiter. Dynamic Limiters, Delay	ΝΑΙ		
Κατασκευή & φινίρισμα από ανοξείδωτο ατσάλι	ΝΑΙ		

### 8.2.28 Επιδαπέδια βάση χειροκίνητη για monitor με τροχούς

Χαρακτηριστικά – Προδιαγραφές	Απαίτηση	Απάντηση	Παραπομπή
<b>Γενικές Απαιτήσεις</b>			
Απαιτούμενος αριθμός μονάδων	21		
Να αναφερθεί το προσφερόμενο μοντέλο και η εταιρεία κατασκευής.	ΝΑΙ		
Το προσφερόμενο μοντέλο βάσης οθονών πρέπει να είναι σύγχρονο και αμεταχείριστο και να μην υπάρχει ανακοίνωση περί αντικατάστασης/απόσυρσης του.	ΝΑΙ		
Βάση τροχήλατη χειροκίνητη ρυθμιζόμενη για οθόνες	ΝΑΙ		
<b>Απόδοση/Λειτουργικότητα/φινίρισμα</b>			
Ρύθμιση ύψους από 1100 έως 1600mm (κέντρο οθόνης)	ΝΑΙ		
Αντοχή Βάρους Τηλεόρασης: Έως 50 κιλά	ΝΑΙ		
Ρύθμισης Ύψους χειροκίνητα	ΝΑΙ		
Μέγεθος Οθόνης: 55" – 86"	ΝΑΙ		
Να διαθέτει ράφι Εξοπλισμού υλικών με αντοχή έως 5 κιλά.	ΝΑΙ		
Εύρος Κλίσης: +5° ~ -10°	ΝΑΙ		
Τροχοί με Μηχανισμό Κλειδώματος	ΝΑΙ		

### 8.2.29 Επιδαπέδια βάση θεατρικού φωτισμού

Χαρακτηριστικά – Προδιαγραφές	Απαίτηση	Απάντηση	Παραπομπή
<b>Γενικές Απαιτήσεις</b>			
Απαιτούμενος αριθμός μονάδων	6		
Να αναφερθεί το προσφερόμενο μοντέλο και η εταιρεία κατασκευής.	ΝΑΙ		
Το προσφερόμενο μοντέλο βάσης φωτισμού πρέπει να είναι σύγχρονο και αμεταχείριστο και να μην	ΝΑΙ		

Χαρακτηριστικά – Προδιαγραφές	Απαίτηση	Απάντηση	Παραπομπή
υπάρχει ανακοίνωση περί αντικατάστασης/απόσυρσης του.			
Τρίποδο με βάση φωτισμού T-Bar και 4 θέσεις για φώτα	ΝΑΙ		
<b>Απόδοση/Λειτουργικότητα/φινίρισμα</b>			
Ρύθμιση ύψους από 1100 έως 2500mm	ΝΑΙ		
Μέγιστο βάρος φόρτωσης 30 κιλά.	ΝΑΙ		

### 8.2.30 Επιδαπέδια Βάση μικροφώνου

Χαρακτηριστικά – Προδιαγραφές	Απαίτηση	Απάντηση	Παραπομπή
<b>Γενικές Απαιτήσεις</b>			
Απαιτούμενος αριθμός μονάδων	6		
Να αναφερθεί το προσφερόμενο μοντέλο και η εταιρεία κατασκευής.	ΝΑΙ		
Το προσφερόμενο μοντέλο βάση μικροφώνου πρέπει να είναι σύγχρονος και αμεταχείριστος και να μην υπάρχει ανακοίνωση περί αντικατάστασης/απόσυρσης του.	ΝΑΙ		
βάση μικροφώνου με τηλεσκοπικό βραχίονα	ΝΑΙ		
<b>Απόδοση/Λειτουργικότητα/φινίρισμα</b>			
Να είναι σταθερή με στιβαρή μεταλλική κατασκευή	ΝΑΙ		
Διαθέτει ρυθμιζόμενο ύψος τουλάχιστον από 1730-1030mm, και το μήκος του βραχίονα να είναι 510-880mm,	ΝΑΙ		
Να είναι εύκολη η αποσυναρμολόγηση για την αποθήκευση	ΝΑΙ		

### 8.2.31 Επιδαπέδια Βάση τριπόδι κάμερας

Χαρακτηριστικά – Προδιαγραφές	Απαίτηση	Απάντηση	Παραπομπή
<b>Γενικές Απαιτήσεις</b>			
Απαιτούμενος αριθμός μονάδων	3		
Να αναφερθεί το προσφερόμενο μοντέλο και η εταιρεία κατασκευής.	ΝΑΙ		

Χαρακτηριστικά – Προδιαγραφές	Απαίτηση	Απάντηση	Παραπομπή
Το προσφερόμενο μοντέλο βάσης τριπόδα πρέπει να είναι σύγχρονο και αμεταχείριστο και να μην υπάρχει ανακοίνωση περί αντικατάστασης/απόσυρσης του.	ΝΑΙ		
Τρίποδο με σφαιρική κεφαλή με πλακέτα ταχείας απελευθέρωσης τύπου Arca	ΝΑΙ		
<b>Απόδοση/Λειτουργικότητα/φινίρισμα</b>			
ρύθμιση μέγιστου ύψους 1750mm	ΝΑΙ		
μέγιστο βάρος φόρτωσης 20 κιλά.	ΝΑΙ		
Να διαθέτει ανεξάρτητο κλείδωμα πανοραμικής κίνησης	ΝΑΙ		
Να διαθέτει ασφάλειες στα πόδια	ΝΑΙ		

### 8.2.32 Επιδαπέδια Βάση ηλεκτρική για monitor με τροχούς

Χαρακτηριστικά – Προδιαγραφές	Απαίτηση	Απάντηση	Παραπομπή
<b>Γενικές Απαιτήσεις</b>			
Απαιτούμενος αριθμός μονάδων	3		
Να αναφερθεί το προσφερόμενο μοντέλο και η εταιρεία κατασκευής.	ΝΑΙ		
Το προσφερόμενο μοντέλο βάσης οθονών πρέπει να είναι σύγχρονο και αμεταχείριστο και να μην υπάρχει ανακοίνωση περί αντικατάστασης/απόσυρσης του.	ΝΑΙ		
Βάση τροχήλατη ηλεκτρικά ρυθμιζόμενη για οθόνες	ΝΑΙ		
<b>Απόδοση/Λειτουργικότητα/φινίρισμα</b>			
Ρύθμιση ύψους από 1100 έως 1600mm (κέντρο οθόνης)	ΝΑΙ		
Αντοχή Βάρους Τηλεόρασης: Έως 120 κιλά	ΝΑΙ		
Μοτέρ Ρύθμισης Ύψους με τηλεχειριστήριο	ΝΑΙ		
Μέγεθος Οθόνης: 55" – 100"	ΝΑΙ		
Να διαθέτει ράφι Εξοπλισμού υλικών με αντοχή έως 5 κιλά.	ΝΑΙ		
Εύρος Κλίσης: +5° ~ -10°	ΝΑΙ		
Βάση ράφι για Κάμερα να είναι Ρυθμιζόμενο	ΝΑΙ		
Τροχοί με Μηχανισμό Κλειδώματος	ΝΑΙ		

### 8.2.33 Επιτραπέζια βάση μικροφώνου

Χαρακτηριστικά – Προδιαγραφές	Απαίτηση	Απάντηση	Παραπομπή
<b>Γενικές Απαιτήσεις</b>			
Απαιτούμενος αριθμός μονάδων	6		

Να αναφερθεί το προσφερόμενο μοντέλο και η εταιρεία κατασκευής.	ΝΑΙ		
Το προσφερόμενο μοντέλο βάση μικροφώνου πρέπει να είναι σύγχρονος και αμεταχειρίσιτος και να μην υπάρχει ανακοίνωση περί αντικατάστασης/απόσυρσης του.	ΝΑΙ		
βάση μικροφώνου με ρυθμιζόμενο ύψος	ΝΑΙ		
<b>Απόδοση/Λειτουργικότητα/φινίρισμα</b>			
Να είναι σταθερή με στιβαρή μεταλλική κατασκευή	ΝΑΙ		
Διαθέτει ρυθμιζόμενο ύψος τουλάχιστον από 203-311mm,	ΝΑΙ		
Να είναι εύκολη η αποσυναρμολόγηση για την αποθήκευση	ΝΑΙ		

Χαρακτηριστικά – Προδιαγραφές	Απαίτηση	Απάντηση	Παραπομπή
<b>Γενικές Απαιτήσεις</b>			
Απαιτούμενος αριθμός μονάδων	1 ΣΕΤ		
Να αναφερθεί το προσφερόμενο μοντέλο και η εταιρεία κατασκευής.	ΝΑΙ		
Το προσφερόμενο μοντέλο αναπαραγωγής ηχου πρέπει να είναι σύγχρονο και αμεταχειρίσιμο και να μην υπάρχει ανακοίνωση περί αντικατάστασης/απόσυρσης του.	ΝΑΙ		
Σύστημα σετ 2 ηχείων με ενισχυτή με λογισμικό για την ρύθμιση στον χώρο	ΝΑΙ		
<b>Απόδοση/Λειτουργικότητα/φινίρισμα</b>			
Ηχείο δαπέδου ύψους 2m από ανοξείδωτο ατσάλι που να είναι τεχνολογίας line array	ΝΑΙ		
Μονάδες μεγάφωνων : Να διαθέτει 32x2" neodymium magnet woofers 4x10" ferrite magnet woofers 4x10" passive radiators	ΝΑΙ		
Συχνότητα απόκρισης: 41 Hz -18 kHz (-6 dB)	ΝΑΙ		
Μέγιστη ηχητική πίεση SPL: 133 dB (peak)	ΝΑΙ		
Ονομαστική ισχύς (RMS): 400 W (peak)	ΝΑΙ		
Ονομαστική σύνθετη αντίσταση: 4Ω (MHF) + 4Ω (LF)	ΝΑΙ		
Ηχητική κάλυψη: Κατακόρυφη 7° Οριζόντια 120°	ΝΑΙ		

#### 8.2.34 Ηχεία τύπου line array με ενισχυτή & λογισμικό

Υλικό κατασκευής: Ανοξείδωτο ατσάλι	NAI		
Χρώματα/Φινίρισμα: Τα ηχεία να παραγγελθούν σε οποιοδήποτε custom RAL	NAI		
Διαστάσεις: 360x220x2000mm	NAI		
Βάρος: 75-76 kg	NAI		
Πιστοποίηση & προστασίας: IP64- προστασίας στην υγρασία και την σκόνη	NAI		
<b>Ενισχυτής</b>			
Τύπος ενισχυτή 4 καναλιών, τεχνολογίας Class D Amplifier	NAI		
Ισχύς εξόδου : 4 x 2500W @ 4Ω			
Απόκριση συχνότητας: 20 Hz – 20 kHz (±1 dB)	NAI		
Να διαθέτει συνδέσεις: είσοδοι: XLR-F balanced input, XLR-M balanced LINK output Έξοδοι: PC 4 Έλεγχος: 1x Ethernet RJ45, USB-A, Wi-Fi	NAI		
Ενσωματωμένο DSP με επιλογές Grouping, Equalization, Limiters, Routing, Level, Loudspeaker presets	NAI		
Δυνατότητα ελέγχου με πρωτόκολλο CRESTRON	NAI		
Remote control: Wi-Fi Connect mobile app & Ethernet	NAI		
Εύρος λειτουργίας: 100-240V ~ AC, 50-60 Hz	NAI		
Προστασίες: Thermal protection, output short circuit, RMS output current protection, high frequency protection, power limiter, clip limiter. Dynamic Limiters, Delay	NAI		
Κατασκευή & φινίρισμα από ανοξείδωτο ατσάλι	NAI		

### 8.2.35 Ηχεία τοίχου

Χαρακτηριστικά – Προδιαγραφές	Απαίτηση	Απάντηση	Παραπομπή
<b>Γενικές Απαιτήσεις</b>			
Απαιτούμενος αριθμός μονάδων	4		
Να αναφερθεί το προσφερόμενο μοντέλο και η εταιρεία κατασκευής.	NAI		

Χαρακτηριστικά – Προδιαγραφές	Απαίτηση	Απάντηση	Παραπομπή
Το προσφερόμενο μοντέλο ηχείου πρέπει να είναι σύγχρονο και αμεταχείριστο και να μην υπάρχει ανακοίνωση περί αντικατάστασης/απόσυρσης του.	ΝΑΙ		
Σύστημα ηχείων full-range	ΝΑΙ		
<b>Απόδοση/Λειτουργικότητα/φινίρισμα</b>			
Ηχείο τοίχου μεσαίου μεγέθους μέγιστο ύψους περίπου 40cm και πλάτος 20cm από ανοξείδωτο ατσάλι που να είναι τεχνολογίας full range	ΝΑΙ		
Μονάδες μεγάφωνων, Να διαθέτει: 6" neodymium magnet woofer 2" neodymium magnet woofer 6" passive radiator	ΝΑΙ		
Συχνότητα απόκρισης: 50 Hz - 19 kHz	ΝΑΙ		
Μέγιστη ηχητική πίεση SPL: 115 dB	ΝΑΙ		
Ονομαστική ισχύς (RMS): 160 W	ΝΑΙ		
Ονομαστική σύνθετη αντίσταση: 8Ω / 32Ω (selectable)	ΝΑΙ		
Ηχητική κάλυψη: Κατακόρυφη 90° Οριζόντια 90°	ΝΑΙ		
Χρώματα: λευκό/ μαύρο, Φινίρισμα: Τα ηχεία να παραγγελθούν σε οποιοδήποτε custom RAL (με επιπλέον επιβάρυνση)	ΝΑΙ		
Πιστοποίηση & προστασίας: IP64- προστασίας στην υγρασία και την σκόνη	ΝΑΙ		
Συμβατότητα με ενισχυτές της ίδιας εταιρείας για καλύτερη απόδοση και ασφάλεια.	ΝΑΙ		
Το ηχείο να διαθέτει την ανάλογη βάση για στήριξη στον τοίχο	ΝΑΙ		

### 8.2.36 Ηχεία τοίχου mini

Χαρακτηριστικά – Προδιαγραφές	Απαίτηση	Απάντηση	Παραπομπή
<b>Γενικές Απαιτήσεις</b>			
Απαιτούμενος αριθμός μονάδων	4		
Να αναφερθεί το προσφερόμενο μοντέλο και η εταιρεία κατασκευής.	ΝΑΙ		

Χαρακτηριστικά – Προδιαγραφές	Απαίτηση	Απάντηση	Παραπομπή
Το προσφερόμενο μοντέλο ηχείο πρέπει να είναι σύγχρονο και αμεταχείριστο και να μην υπάρχει ανακοίνωση περί αντικατάστασης/απόσυρσης του.	ΝΑΙ		
Ο κατασκευαστής του ηχείου θα πρέπει να διαθέτει ενισχυτή της ίδιας εταιρείας με preset (προεπιλεγμένες ρυθμίσεις) για σωστότερη και ασφαλέστερη οδήγηση τους.	ΝΑΙ		
<b>Απόδοση/Λειτουργικότητα/φινίρισμα</b>			
Μονάδες μεγάφωνων , 4" neodymium magnet full-range driver	ΝΑΙ		
Συχνότητα απόκρισης: 150 Hz – 20 kHz (-6 dB)	ΝΑΙ		
Μέγιστη ηχητική πίεση SPL: $\geq 122$ dB	ΝΑΙ		
Ονομαστική ισχύς (RMS): $\geq 140$ W	ΝΑΙ		
Ονομαστική σύνθετη αντίσταση: 4 $\Omega$ / 16 $\Omega$ (επιλέξιμο)	ΝΑΙ		
Γωνία κάλυψης: $\geq 90^\circ$ (οριζόντια & κάθετη)	ΝΑΙ		
Υλικό κατασκευής: Ανοξείδωτο ατσάλι	ΝΑΙ		
Χρώματα/Φινίρισμα: Τα ηχεία να παραγγελθούν σε οποιοδήποτε custom RAL	ΝΑΙ		
Πιστοποίηση & προστασίας: IP64- προστασίας στην υγρασία και την σκόνη	ΝΑΙ		
Συμβατότητα με ενισχυτές της ίδιας εταιρείας για καλύτερη απόδοση και ασφάλεια.	ΝΑΙ		
Να διαθέτουν βάση τοίχου	ΝΑΙ		

### 8.2.37 Ηχείο χαμηλών συχνοτήτων τύπου subwoofer

Χαρακτηριστικά – Προδιαγραφές	Απαίτηση	Απάντηση	Παραπομπή
<b>Γενικές Απαιτήσεις</b>			
Απαιτούμενος αριθμός μονάδων	1		
Να αναφερθεί το προσφερόμενο μοντέλο και η εταιρεία κατασκευής.	ΝΑΙ		
Το προσφερόμενο μοντέλο αναπαραγωγής ηχου πρέπει να είναι σύγχρονο και αμεταχείριστο και να μην υπάρχει ανακοίνωση περί αντικατάστασης/απόσυρσης του.	ΝΑΙ		
Ο κατασκευαστής του ηχείου θα πρέπει να διαθέτει ενισχυτή της ίδιας εταιρείας με preset	ΝΑΙ		

Χαρακτηριστικά – Προδιαγραφές	Απαίτηση	Απάντηση	Παραπομπή
(προεπιλεγμένες ρυθμίσεις) για σωστότερη και ασφαλέστερη οδήγηση τους.			
<b>Απόδοση/Λειτουργικότητα/φινίρισμα</b>			
Τύπος μεγάφωνων :Passive subwoofer:1 x 10" ferrite magnet woofer + 1 x 10" passive radiator	ΝΑΙ		
Συχνότητα απόκρισης: 40 Hz - 150Hz (-6dB)	ΝΑΙ		
Μέγιστη ηχητική πίεση SPL: 124 dB Peak	ΝΑΙ		
Ονομαστική ισχύς (RMS): 400 W (peak)	ΝΑΙ		
Ονομαστική σύνθετη αντίσταση: 4 Ω	ΝΑΙ		
Ηχητική κάλυψη:Omni 360°	ΝΑΙ		
Υλικό κατασκευής: Ανοξείδωτο ατσάλι	ΝΑΙ		
Χρώματα/Φινίρισμα:Τα ηχεία να παραγγελθούν σε οποιοδήποτε custom RAL	ΝΑΙ		
Πιστοποίηση & προστασίας: IP64- προστασίας στην υγρασία και την σκόνη	ΝΑΙ		
Συμβατότητα με ενισχυτές της ίδιας εταιρείας για καλύτερη απόδοση και ασφάλεια.	ΝΑΙ		

### 8.2.38 Θεατρικός Φωτισμός Led Par

Χαρακτηριστικά – Προδιαγραφές	Απαίτηση	Απάντηση	Παραπομπή
<b>Γενικές Απαιτήσεις</b>			
Απαιτούμενος αριθμός μονάδων	12		
Να αναφερθεί το προσφερόμενο μοντέλο και η εταιρεία κατασκευής.	ΝΑΙ		
Το προσφερόμενο μοντέλο φωτιστικού RGB πρέπει να είναι σύγχρονο και αμεταχείριστο και να μην υπάρχει ανακοίνωση περί αντικατάστασης/απόσυρσης του.	ΝΑΙ		
Φωτιστικό τύπου PAR RGBW,	ΝΑΙ		
<b>Απόδοση/Λειτουργικότητα/φινίρισμα</b>			
Γωνία δέσμης: Γωνία δέσμης: έως 20°	ΝΑΙ		
Η πηγή φωτισμού να είναι τεχνολογίας LED, RGB, η ελάχιστη ισχύς να είναι 80W	ΝΑΙ		
Έλεγχος χειρισμός μέσω DMX τουλάχιστον 7	ΝΑΙ		

Λειτουργίες			
Αυτόματα χειροκίνητα προγράμματα φωτισμού, δημιουργία σεναρίων, 13 ενσωματωμένα προγράμματα	ΝΑΙ		
Να διαθέτει 64 built-in Color Macros, Έλεγχος θερμοκρασίας λευκού (2300K – 9900K), ηλεκτρονικό Dimming: 0-100% 6 λειτουργίες καμπύλης Dimmer Color strobe effect	ΝΑΙ		

### 8.2.39 Κονσόλα Ελέγχου Θεατρικού Φωτισμού

Χαρακτηριστικά – Προδιαγραφές	Απαίτηση	Απάντηση	Παραπομπή
<b>Γενικές Απαιτήσεις</b>			
Απαιτούμενος αριθμός μονάδων	3		
Να αναφερθεί το προσφερόμενο μοντέλο και η εταιρεία κατασκευής.	ΝΑΙ		
Το προσφερόμενο μοντέλο κονσόλας φωτισμού πρέπει να είναι σύγχρονο και αμεταχείριστο και να μην υπάρχει ανακοίνωση περί αντικατάστασης/απόσυρσης του.	ΝΑΙ		
Κονσόλα φωτισμού 192 DMX καναλιών	ΝΑΙ		
<b>Απόδοση/Λειτουργικότητα/φινίρισμα</b>			
Έλεγχος έως 192 DMX channels	ΝΑΙ		
Δυνατότητα προγραμματισμού έως 240 σκηνές	ΝΑΙ		
Ενσωματωμένο μικρόφωνο	ΝΑΙ		
Να διαθέτει 8 ατομικά faders, όπου παρέχουν εύκολο προγραμματισμό για φωτιστικά ή Dimmer Packs MIDI controllable	ΝΑΙ		
Να διαθέτει ασύρματο χειρισμό: Blackout controlled by MIDI input signal	ΝΑΙ		

### 8.2.40 Κονσόλα με μικρόφωνο αναγγελίας

Χαρακτηριστικά – Προδιαγραφές	Απαίτηση	Απάντηση	Παραπομπή
<b>Γενικές Απαιτήσεις</b>			
Απαιτούμενος αριθμός μονάδων	1		
Να αναφερθεί το προσφερόμενο μοντέλο και η εταιρεία κατασκευής.	ΝΑΙ		
Το προσφερόμενο μοντέλο κονσόλας μηνυμάτων πρέπει να είναι σύγχρονος και αμεταχείριστος και να	ΝΑΙ		

μην υπάρχει ανακοίνωση περί αντικατάστασης/απόσυρσης του.			
Η επικοινωνία με άλλες συσκευές να είναι συμβατό με Dante™/AES67	ΝΑΙ		
<b>Απόδοση/Λειτουργικότητα/φινίρισμα</b>			
Η μονάδα να συνδέεται και υποστηρίζει τροφοδοσία μέσω δικτύου ΡΟΕ	ΝΑΙ		
Να διαθέτει φιλικό περιβάλλον να είναι πλήρως διαμορφώσιμο από χρήστη - Επιλογή ζωνών, Επιλογή μηνυμάτων για τον εύκολο χειρισμό, να διαθέτει τουλάχιστον 8 ζώνες για ανεξάρτητη ανακοίνωση καθώς και δημιουργία ομάδας group, η ανακοίνωση σέ όλους τους χώρους	ΝΑΙ		
δυνατότητα δημιουργίας μετάδοσης σε προηγγραφημένα μηνύματα	ΝΑΙ		
Να διαθέτει πυκνωτικό καρδιοειδές μικρόφωνο τοποθετημένο σε λεπτό μακρόστενο λαιμό με μήκος τουλάχιστον 30cm, βάση σύνδεσης ΧLR.	ΝΑΙ		

#### 8.2.41 Μεταλλικό Ικρίωμα Rack 12U

Χαρακτηριστικά – Προδιαγραφές	Απαίτηση	Απάντηση	Παραπομπή
<b>Γενικές Απαιτήσεις</b>			
Απαιτούμενος αριθμός μονάδων	3		
Να αναφερθεί το προσφερόμενο μοντέλο και η εταιρεία κατασκευής.	ΝΑΙ		
Το προσφερόμενο μοντέλο πρέπει να είναι σύγχρονος και αμεταχειρίστος και να μην υπάρχει ανακοίνωση περί αντικατάστασης/απόσυρσης του.	ΝΑΙ		
Επιδαπέδιο Rack 12U με εξωτερικό βάθος 60cm	ΝΑΙ		
<b>Απόδοση/Λειτουργικότητα/φινίρισμα</b>			
Να διαθέτει αποσπώμενες πόρτες στο πλάι με κλειδαριά	ΝΑΙ		
Να διαθέτει Ανοιγόμενη πόρτα στο πίσω και στο μπροστινό μέρος με κλειδαριά,	ΝΑΙ		
Να διαθέτει ρόδες με φρένο	ΝΑΙ		
Να διαθέτει εξαερισμό με θερμοστάτη	ΝΑΙ		
Να διαθέτει 2 τεμάχια πολύπριζα 7 θέσεων σούκο με προστασία από υπερτάσεις	ΝΑΙ		
Να διαθέτει 2 ράφια για αντοχή βάρους τουλάχιστον 25kg	ΝΑΙ		

#### 8.2.42 Μεταλλικό Ικρίωμα Rack 36U

Χαρακτηριστικά – Προδιαγραφές	Απαίτηση	Απάντηση	Παραπομπή
<b>Γενικές Απαιτήσεις</b>			
Απαιτούμενος αριθμός μονάδων	2		
Να αναφερθεί το προσφερόμενο μοντέλο και η εταιρεία κατασκευής.	ΝΑΙ		
Το προσφερόμενο μοντέλο πρέπει να είναι σύγχρονος και αμεταχείριστος και να μην υπάρχει ανακοίνωση περί αντικατάστασης/απόσυρσης του.	ΝΑΙ		
Επιδαπέδιο Rack 36U με εξωτερικό βάθος 80cm	ΝΑΙ		
<b>Απόδοση/Λειτουργικότητα/φινίρισμα</b>			
Να διαθέτει αποσπώμενες πόρτες στο πλάι με κλειδαριά	ΝΑΙ		
Να διαθέτει Ανοιγόμενη πόρτα στο πίσω και στο μπροστινό μέρος με κλειδαριά,	ΝΑΙ		
Να διαθέτει ρόδες με φρένο	ΝΑΙ		
Να διαθέτει εξαερισμό με θερμοστάτη	ΝΑΙ		
Να διαθέτει 2 τεμάχια πολύπριζα 7 θέσεων σούκο με προστασία από υπερτάσεις	ΝΑΙ		
Να διαθέτει 4 ράφια για αντοχή βάρους τουλάχιστον 30kg	ΝΑΙ		

### 8.2.43 Παθητικό Ηχείο

Χαρακτηριστικά – Προδιαγραφές	Απαίτηση	Απάντηση	Παραπομπή
<b>Γενικές Απαιτήσεις</b>			
Απαιτούμενος αριθμός μονάδων	1		
Να αναφερθεί το προσφερόμενο μοντέλο και η εταιρεία κατασκευής.	ΝΑΙ		
Το προσφερόμενο μοντέλο αναπαραγωγής ηχου πρέπει να είναι σύγχρονο και αμεταχείριστο και να μην υπάρχει ανακοίνωση περί αντικατάστασης/απόσυρσης του.	ΝΑΙ		
Σύστημα ηχείων Line array	ΝΑΙ		
<b>Απόδοση/Λειτουργικότητα/φινίρισμα</b>			
Ηχείο τοίχου ύψους περίπου 90cm από ανοξείδωτο ατσάλι που να είναι τεχνολογίας line array	ΝΑΙ		
Μονάδες μεγάφωνων , Να διαθέτει: 6 x 3.15" neodymium magnet woofers	ΝΑΙ		
Συχνότητα απόκρισης: 70 Hz - 18 kHz	ΝΑΙ		

Χαρακτηριστικά – Προδιαγραφές	Απαίτηση	Απάντηση	Παραπομπή
Μέγιστη ηχητική πίεση SPL: 128 dB	ΝΑΙ		
Ονομαστική ισχύς (RMS): 360 W	ΝΑΙ		
Ονομαστική σύνθετη αντίσταση: 4Ω (MHF) + 4Ω (LF)	ΝΑΙ		
Ηχητική κάλυψη: Κατακόρυφη 10~45° Οριζόντια 90°	ΝΑΙ		
Χρώματα/Φινίρισμα: Τα ηχεία να παραγγελθούν σε οποιοδήποτε custom RAL	ΝΑΙ		
Πιστοποίηση & προστασίας: IP64- προστασίας στην υγρασία και την σκόνη	ΝΑΙ		
Συμβατότητα με ενισχυτές της ίδιας εταιρείας για καλύτερη απόδοση και ασφάλεια.	ΝΑΙ		
Το ηχείο να διαθέτει την ανάλογη βάση για στήριξη στον τοίχο	ΝΑΙ		

#### 8.2.44 Panel Ρύθμισης Έντασης Ήχου

Χαρακτηριστικά – Προδιαγραφές	Απαίτηση	Απάντηση	Παραπομπή
<b>Γενικές Απαιτήσεις</b>			
Απαιτούμενος αριθμός μονάδων	4		
Να αναφερθεί το προσφερόμενο μοντέλο και η εταιρεία κατασκευής.	ΝΑΙ		
Το προσφερόμενο μοντέλο πανελ ρύθμισης έντασης ήχου πρέπει να είναι σύγχρονος και αμεταχείριστος και να μην υπάρχει ανακοίνωση περί αντικατάστασης/απόσυρσης του.	ΝΑΙ		
Δικτυακό προγραμματιζόμενο πάνελ έντασης ήχου, επιλογή πηγής ήχου DANTE	ΝΑΙ		
<b>Απόδοση/Λειτουργικότητα/φινίρισμα</b>			
Η μονάδα να συνδέεται και υποστηρίζει τροφοδοσία μέσω δικτύου POE	ΝΑΙ		
Να διαθέτει τουλάχιστον έναν κεντρικό περιστρεφόμενο ρυθμιστικό κομβίο και 4 προγραμματιζόμενα πλήκτρα, εντολές ονομασίες.	ΝΑΙ		
Τα πλήκτρα να διαθέτουν φωτεινές ενδείξεις	ΝΑΙ		

#### 8.2.45 Προενισχυτής ήχου & επεξεργαστής ήχου οικιακού Κινηματογράφου

Χαρακτηριστικά – Προδιαγραφές	Απαίτηση	Απάντηση	Παραπομπή
<b>Γενικές Απαιτήσεις</b>			
Απαιτούμενος αριθμός μονάδων	1		
Να αναφερθεί το προσφερόμενο μοντέλο και η εταιρεία κατασκευής.	ΝΑΙ		
Το προσφερόμενο μοντέλο αναπαραγωγής ήχου πρέπει να είναι σύγχρονο και αμεταχείριστο και να μην υπάρχει ανακοίνωση περί αντικατάστασης/απόσυρσης του.	ΝΑΙ		
<b>Απόδοση/Λειτουργικότητα</b>			
Προενισχυτής 8 καναλιών home cinema	ΝΑΙ		
Να έχει δυνατότητα επέκτασης έως και 48 διακριτά κανάλια μέσω AVOIP/Dante	ΝΑΙ		
Θα πρέπει να υποστηρίζει τεχνολογία 3D Remapping έτσι ώστε η πληροφορία που προορίζεται για το κεντρικό κανάλι να μπορεί να διοχετευτεί και στα δεξιά/αριστερά ηχεία.	ΝΑΙ		
Ειδικό software το οποίο να προσαρμόζει τον ήχο με βάση τη γεωμετρία του χώρου και την τοποθέτηση των ηχείων	ΝΑΙ		
Να χρησιμοποιεί <b>advanced FIR filtering</b> για απόλυτη ευθυγράμμιση φάσης, συχνότητας και χρόνου.	ΝΑΙ		
Να υποστηρίζει immersive formats όπως Dolby Atmos, DTS:X, Auro-3D.	ΝΑΙ		
Να Χρησιμοποιεί ένα <b>3D μικρόφωνο με 4 κάψες</b> , που καταγράφει τη θέση και τη συμπεριφορά κάθε ηχείου στον χώρο με ακρίβεια $\pm 1^\circ$ ως προς γωνιακή τοποθέτηση.	ΝΑΙ		

#### 8.2.46 Συσκευή αναπαραγωγής ήχου & μηνυμάτων

Χαρακτηριστικά – Προδιαγραφές	Απαίτηση	Απάντηση	Παραπομπή
<b>Γενικές Απαιτήσεις</b>			

Απαιτούμενος αριθμός μονάδων	1		
Να αναφερθεί το προσφερόμενο μοντέλο και η εταιρεία κατασκευής.	ΝΑΙ		
Το προσφερόμενο μοντέλο αναπαραγωγής μηνυμάτων πρέπει να είναι σύγχρονος και αμεταχειρίστος και να μην υπάρχει ανακοίνωση περί αντικατάστασης/απόσυρσης του.	ΝΑΙ		
Η μονάδα να έχει την δυνατότητα για αναπαραγωγή προ ηχογραφημένων μηνυμάτων, αναπαραγωγή Internet Radio, συσκευές αναπαραγωγής πολυμέσων USB / εγγραφής μεταξύ άλλων	ΝΑΙ		
<b>Απόδοση/Λειτουργικότητα/φινίρισμα</b>			
Να συμπεριλαμβάνει αναπαραγωγέας φωνητικών αρχείων, διαθέτει 50 προγραμματιζόμενους ενεργοποιητές (χρονόμετρο και/ή επαφές) που μπορούν να χρησιμοποιηθούν για την ενεργοποίηση μουσικής/φωνητικών μηνυμάτων που είναι αποθηκευμένα σε διάφορους τύπους μέσων. Η αναπαραγωγή πολυμέσων από συσκευές αποθήκευσης USB να είναι εφικτή όταν τοποθετείται στη συσκευή ελέγχου, και μια εσωτερική θύρα για κάρτα Micro SD ασφαλίζει το μέσο για εφαρμογές όπου δεν απαιτούνται συχνές αλλαγές μέσων. Υποστηρίζονται μορφές αρχείων MP3, WMA, WAV, FLAC, OGG και AAC με πολλές υποστηριζόμενες ταχύτητες bit. Να διαθέτει 15 επαφές που κάθε μία να είναι ρυθμιζόμενη ξεχωριστά, προσφέροντας επιλογή για το ενεργοποιημένο αρχείο μέσου και λειτουργία ανοιχτής επαφής (NO) ή κλειστής επαφής (NC). Ο τρόπος αναπαραγωγής να μπορεί να επιλεγεί μεταξύ ενεργοποίησης με παλμό (αναπαραγωγή ολόκληρου του κομματιού) ή παύσης με την απελευθέρωση. Η ενεργοποίηση συμβάντων επιτρέπει την ενεργοποίηση σε προ-ορισμένα χρονικά σημεία. Επίσης να διαθέτει ρυθμίσεις όπως η εκχώρηση επιπέδου προτεραιότητας και η επανάληψη μια ολοκληρωμένη και ευέλικτη λύση για εφαρμογές που απαιτούν αναπαραγωγή φωνητικών αρχείων, από διαφημίσεις και ανακοινώσεις μέχρι κλήσεις έκτακτης ανάγκης.	ΝΑΙ		
Να συμπεριλαμβάνει αναπαραγωγέας και εγγραφέας πολυμέσων. να υποστηρίζει την αναπαραγωγή πολυμέσων από συσκευές αποθήκευσης USB, καλύπτοντας διάφορους τύπους συμπιεσμένων και μη συμπιεσμένων μορφών ήχου. Υποστηρίζονται μορφές αρχείων MP3, OGG, AAC, FLAC, WMA και WAV, ενώ η εγγραφή μπορεί να γίνει σε μορφές MP3, OGG και WAV. Όλες οι πληροφορίες των πολυμέσων, όπως το τραγούδι, ο καλλιτέχνης, ο τρόπος αναπαραγωγής και ακόμα και τα εξώφυλλα των άλμπουμ, μπορούν να ανακτηθούν και να	ΝΑΙ		

εμφανιστούν στη συσκευή ελέγχου ή στο λογισμικό. Να διαθέτει στερεοφωνική έξοδο.			
Να συμπεριλαμβάνει αναπαραγωγέα διαδικτυακού ραδιοφώνου, να συγχρονίζεται με τη βάση δεδομένων vTuner, Η σύνδεση εισόδου γίνεται μέσω θύρας RJ45			
Να διαθέτει θύρες RS-232	ΝΑΙ		
Να διαθέτει στην εμπρόσθια πλευρά οθόνη με την κατάσταση και τοπικό χειρισμό	ΝΑΙ		
Να διαθέτει θύρα δικτύου Ethernet (RJ45)	ΝΑΙ		
Να διαθέτει στήριξη σε rack 19"	ΝΑΙ		
Τάση παροχής δικτύου 100 ~ 240 V AC / 50 ~ 60 Hz	ΝΑΙ		

#### 8.2.47 Σύστημα Ελέγχου και Χειρισμού

Χαρακτηριστικά – Προδιαγραφές	Απαίτηση	Απάντηση	Παραπομπή
<b>Γενικές Απαιτήσεις</b>			
Απαιτούμενος αριθμός μονάδων	1		
Να αναφερθεί το προσφερόμενο μοντέλο και η εταιρεία κατασκευής.	ΝΑΙ		
Το προσφερόμενο σύστημα ελέγχου πρέπει να είναι σύγχρονο και αμεταχείριστο και να μην υπάρχει ανακοίνωση περί αντικατάστασης/απόσυρσης του.	ΝΑΙ		
Πλήρες σύστημα ελέγχου και αυτοματισμού όλων των μονάδων	ΝΑΙ		
<b>Απόδοση/Λειτουργικότητα/φινίρισμα</b>			
Ο προτεινόμενος ελεγκτής controller θα παρέχει μια αρχιτεκτονική αρθρωτού προγραμματισμού που επιτρέπει να εκτελεί έως και δέκα προγράμματα ταυτόχρονα. Οι προγραμματιστές μπορούν να αναπτύξουν και να εκτελέσουν ανεξάρτητα, ειδικά για κάθε συσκευή προγράμματα, επιτρέποντας τη βελτιστοποίηση κάθε προγράμματος για μια συγκεκριμένη λειτουργία και επιτρέποντας την πραγματοποίηση αλλαγών σε ένα πρόγραμμα χωρίς να επηρεάζεται ολόκληρο το σύστημα.	ΝΑΙ		
Μέσω δικτύου Lan να παρέχει μια διεπαφή για τη σύνδεση στο δίκτυο του κτιρίου και τον έλεγχο των μεταγωγών AV της των επεξεργαστών ήχου, των ελεγκτών ισχύος και άλλου εξοπλισμού που ελέγχεται μέσω IP.	ΝΑΙ		

Χαρακτηριστικά – Προδιαγραφές	Απαίτηση	Απάντηση	Παραπομπή
Να διαθέτει ενσωματωμένες θύρες θύρες IR/σειριακής θύρες 3 RS-232/422/485, COM,8 θύρες I/O, 8 ρελέ, και ελέγχου υψηλής ταχύτητας gigabit Ethernet	ΝΑΙ		
Υποστήριξη εφαρμογών ελέγχου συσκευών iPhone®, iPad® και Android™	ΝΑΙ		
Υποστήριξη παροχής και διαχείρισης υπηρεσιών XiO Cloud®	ΝΑΙ		
Να έχει την δυνατότητα την εγκατάσταση προγράμματος εγκατάστασης μέσω λογισμικού, προγράμματος περιήγησης ιστού ή cloud	ΝΑΙ		
Να ενσωματώνεται με την τεχνολογία Apple® HomeKit®	ΝΑΙ		
Να υποστηρίζει Κάρτα μνήμης SD και SDHC έως 32 GB	ΝΑΙ		
Να συνεργάζεται με το πρωτόκολλο αυτοματισμού Crestron	ΝΑΙ		
Δυνατότητα τοποθέτησης σε rack	ΝΑΙ		

#### 8.2.48 Σύστημα Ελέγχου και Χειρισμού επέκταση

Χαρακτηριστικά – Προδιαγραφές	Απαίτηση	Απάντηση	Παραπομπή
<b>Γενικές Απαιτήσεις</b>			
Απαιτούμενος αριθμός μονάδων	3		
Να αναφερθεί το προσφερόμενο μοντέλο και η εταιρεία κατασκευής.	ΝΑΙ		
Το προσφερόμενο σύστημα ελέγχου πρέπει να είναι σύγχρονο και αμεταχείριστο και να μην υπάρχει ανακοίνωση περί αντικατάστασης/απόσυρσης του.	ΝΑΙ		
Μονάδα επέκτασης εντολών στο σύστημα ελέγχου και αυτοματισμού	ΝΑΙ		
<b>Απόδοση/Λειτουργικότητα/φινίρισμα</b>			
Επέκταση εντολών από το κεντρικό ελεγκτή προς απομακρυσμένα σημεία	ΝΑΙ		
Παρέχει μία θύρα RS-232 και δύο θύρες ελέγχου IR [1]	ΝΑΙ		
Διασύνδεση μέσω ασυρμάτου δικτύου με την κεντρική μονάδα	ΝΑΙ		

#### 8.2.49 Σύστημα Τηλεδιάσκεψης Microsoft Teams Room

Χαρακτηριστικά – Προδιαγραφές	Απαίτηση	Απάντηση	Παραπομπή
<b>Γενικές Απαιτήσεις</b>			
Απαιτούμενος αριθμός μονάδων	1		

Χαρακτηριστικά – Προδιαγραφές	Απαίτηση	Απάντηση	Παραπομπή
Να αναφερθεί το προσφερόμενο μοντέλο και η εταιρεία κατασκευής.	ΝΑΙ		
Το προσφερόμενο σύστημα τηλεδιάσκεψης πρέπει να είναι σύγχρονο και αμεταχείριστο και να μην υπάρχει ανακοίνωση περί αντικατάστασης/απόσυρσης του.	ΝΑΙ		
Πλήρες σύστημα τηλεδιάσκεψης για Microsoft Teams rooms	ΝΑΙ		
<b>Απόδοση/Λειτουργικότητα/φινίρισμα</b>			
Το σέτ να περιέχει κάμερα:1x 12X optical PTZ 4K dual-eye intelligent camera, remote control, wallmount bracket and cables; Υπολογιστή τύπου mini (Windows 10), Οθόνη χειρισμού 7” περίπου, Adaptor ασύρματης παρουσίασης Επιτραπέζια μικρόφωνα 2x Ηχείο τύπου ηχομπάρας 1x , Τα απαραίτητα τροφοδοτικά και καλώδια	ΝΑΙ		
Σύνδεση με την οθόνη με HDMI	ΝΑΙ		
Η κάμερα να αναγνωρίζει τα άτομα στον χώρο και να εστιάζει αυτόματα στον ομιλούντα	ΝΑΙ		
Ασύρματη μεταφορά περιεχομένου στην τηλεδιάσκεψη	ΝΑΙ		
Η οθόνη χειρισμού να εμφανίζει τις μελλοντικές συναντήσεις και να έχει την δυνατότητα χειρίζεται ο χρήστης την κάμερα	ΝΑΙ		
Να διαθέτει δικτυακή σύνδεση Ethernet LAN 1Gbit	ΝΑΙ		
Συμβατότητα με το Microsoft Teams	ΝΑΙ		

## 8.2.50 Τελικός Ενισχυτής ήχου



Χαρακτηριστικά – Προδιαγραφές	Απαίτηση	Απάντηση	Παραπομπή
<b>Γενικές Απαιτήσεις</b>			
Απαιτούμενος αριθμός μονάδων	1		
Να αναφερθεί το προσφερόμενο μοντέλο και η εταιρεία κατασκευής.	ΝΑΙ		
Το προσφερόμενο μοντέλο ενισχυτή πρέπει να είναι σύγχρονο και αμεταχείριστο και να μην υπάρχει ανακοίνωση περί αντικατάστασης/απόσυρσης του.	ΝΑΙ		
Ο κατασκευαστής του ενισχυτή θα πρέπει να διαθέτει ηχεία της ίδιας εταιρείας για καλύτερη απόδοση και ασφάλεια.	ΝΑΙ		
<b>Απόδοση/Λειτουργικότητα/φινίρισμα</b>			
Τύπος ενισχυτή 4 καναλιών, τεχνολογίας Class D Amplifier	ΝΑΙ		
Ισχύς εξόδου : 4 x 750W @ 4Ω			
Απόκριση συχνότητας: 20 Hz – 20 kHz ( $\pm 1$ dB)	ΝΑΙ		
Να διαθέτει συνδέσεις: είσοδοι: XLR-F balanced input, XLR-M balanced LINK output Έξοδοι: PC 4 Έλεγχος: 1x Ethernet RJ45, USB-A, Wi-Fi	ΝΑΙ		
Ενσωματωμένο DSP με επιλογές Grouping, Equalization, Limiters, Routing, Level, Loudspeaker presets	ΝΑΙ		
Δυνατότητα ελέγχου με πρωτόκολλο CRESTRON	ΝΑΙ		
Remote control: Wi-Fi Connect mobile app & Ethernet	ΝΑΙ		
Εύρος λειτουργίας: 100-240V ~ AC, 50-60 Hz	ΝΑΙ		
Προστασίες: Thermal protection, output short circuit, RMS output current protection, high frequency	ΝΑΙ		



protection, power limiter, clip limiter. Dynamic Limiters, Delay			
Κατασκευή & φινίρισμα από ανοξείδωτο ατσάλι	ΝΑΙ		

### 8.3 ΤΜΗΜΑ 3: ΕΞΟΠΛΙΣΜΟΣ ΕΠΙΠΛΩΣΗΣ

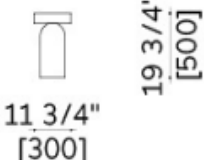

Η προσφορά που θα καταθέσουν οι υποψήφιοι ανάδοχοι πρέπει να είναι πλήρως εναρμονισμένη με τις απαιτήσεις τόσο της περιγραφής και της αναλυτικής περιγραφής, όσο και του σχεδίου που κατατίθεται στα έπιπλα. Οι οικονομικοί φορείς συμπληρώνουν τους παρακάτω Πίνακες συμμόρφωσης με την απόλυτη ευθύνη της ακρίβειας των δεδομένων.

α/α	Περιγραφή	Ποσότητα (τεμ.)	Σχέδιο	Αναλυτική Περιγραφή	Απαίτηση	Απάντηση	Παραπομπή
<b>8.3.1 Κινητά Έπιπλα</b>							
<b>Υπόγειο</b>							
1.01	Προμήθεια καθίσματος θεατών (luxury) - stackable FU-02  recycle technopolymer stackable chair Art 2618 -11mm chrome sledge frame - Dimension W : 51 cm D : 53 cm H : 80 cm	172		<b>Καρέκλα</b> τεchnοπολυμερές (technopolymer) με 4 χρωμιωμένα χαλύβδινα πόδια διαμέτρου 11 mm. Το κέλυφος έχει γυαλιστερό εξωτερικό φινίρισμα και ματ/αντιχαρακτική εσωτερική επιφάνεια. με πλάτος 51 cm, βάθος 53 cm, ύψος 80cm, ύψος καθίσματος 46 cm.	<b>ΝΑΙ</b>		
1.02	Προμήθεια γλάστρας FU-62b   Pot - Large Item no.: 1104266678 Size: Ø: 50 x H: 73 cm Weight: 6.6 kg Material:	3		Γλάστρα με ηλεκτροστατική βαφή, κατάλληλο και για χρήση σε εξωτερικούς χώρους. Διαστάσεις: 50 x 73	<b>ΝΑΙ</b>		

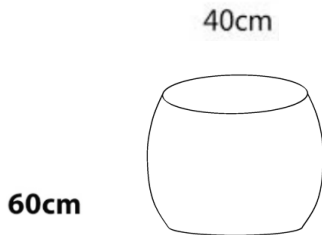
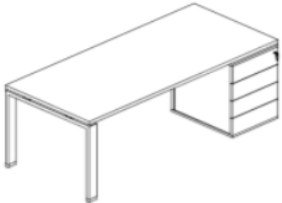

	Powder coated iron Color: Cashmere					
<i>A' Ισόγειο</i>						
1.03	<p>Προμήθεια καθίσματος <b>FU-06</b> – μεταλλικός σκελετός, κάθισμα από πολυπροπυλένιο – διαστάσεις <b>63x54,5x79,5 εκ. (ύψος)</b> – Το προϊόν έχει δοκιμαστεί σύμφωνα με τη μέθοδο δοκιμής <b>UL 2821</b> για την επίδειξη συμμόρφωσης με τα όρια εκπομπών των προτύπων <b>UL 2818, Ενότητες 7.1 και 7.2</b> – Πιστοποίηση <b>ISO 9001</b> και <b>ISO 14001</b>.</p>	11		<p>Καρέκλα, με πολυπροπυλένιο υψηλής αντοχής με ενισχυμένο κέλυφος και ενσωματωμένα μπράτσα . Ο σκελετός αποτελείται από ατσάλινη ράβδο διαμέτρου 11 mm. Χρωμάτα καθίσματος λευκό, γκρι, μπεζ και μαύρο και με βάση βαμμένη ηλεκτροστατικά ή επιχρωμιωμένη σε διάφορους τόνους. Οι διαστάσεις ύψος 79,5 cm, πλάτος 63 cm, βάθος 54,5 cm και ύψος καθίσματος 46 cm</p>	NAI	
1.04	<p>Προμήθεια μεγάλης πολυθρόνας <b>FU-08</b> – πολυθρόνα με περιστρεφόμενη βάση και <b>αφαιρούμενο κάλυμμα</b>, ύφασμα <b>Κατηγορίας C</b> – διαστάσεις <b>86x80x77 εκ. (ύψος)</b> – Πιστοποίηση <b>ISO 9001</b> και <b>ISO 14001</b>.</p>	2		<p>Πολυθρόνα, με μεταλλική περιστρεφόμενη βάση, ο σκελετός της συνδυάζει μεταλλικά και ξύλινα στοιχεία. Επενδύεται με αφρώδες υλικό υψηλής ποιότητας και μπορεί να καλυφθεί με ύφασμα ή δέρμα . Οι διαστάσεις είναι 86x80x77 cm.</p>	NAI	

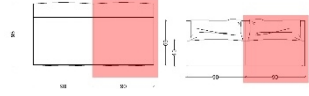
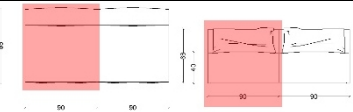

1.05	Προμήθεια χαμηλού βοηθητικού τραπεζιού <b>FU-23</b> – μεταλλική βαμμένη βάση, επιφάνεια από <b>συμπαγές ξύλο</b> – διαστάσεις <b>Διάμετρος 62 εκ., Ύψος 38 εκ.</b> – Πιστοποίηση <b>ISO 9001</b> και <b>ISO 14001</b> .	1		Coffe table, με γεωμετρική βάση που πλαισιώνει το επάνω μέρος, το οποίο είναι από μάρμαρο ή ξύλο. Διαθέτει μεταλλική βαμμένη βάση, διαστάσεις πλάτος: 62cm, ύψος: 38cm.	ΝΑΙ		
1.06	Προμήθεια χαμηλού βοηθητικού τραπεζιού FU-24 - coffeetable FURNITURE D30CM LACQUERED Avio 476	2		<b>Coffe table</b> , από ξύλο θερμικά επεξεργασμένη δρυς ή βαμμένη οξιά, μάρμαρο, ματ λακαρισμένο πολυουρεθάνιο, διαστάσεις: πλάτος: 19cm, ;υψος; 11cm	ΝΑΙ		
1.07	Προμήθεια χαμηλού βοηθητικού τραπεζιού <b>FU-25</b> – <b>τραπέζι σαλονιού</b> με μεταλλική βαμμένη βάση και επιφάνεια από <b>γυαλί εμπνευσμένο από Murano</b> – διαστάσεις <b>Διάμετρος 42 εκ., Ύψος 43 εκ.</b> – Πιστοποίηση <b>ISO 9001</b> και <b>ISO 14001</b>	1		Coffe table, γυάλινη επιφάνεια με χειροποίητο μασίφ γυαλί. Η βάση του είναι από μέταλλο με φινίρισμα σε σκούρο μπρονζέ. Διαστάσεις;ύψος:43cm, πλάτος: 42cm	ΝΑΙ		
1.08	Προμήθεια καμπύλου καναπέ <b>FU-38α</b> – με <b>δύο μπράτσα</b> , διαστάσεις <b>130 x 115 εκ.</b> – <b>αφαιρούμενο</b>	1		<b>Καναπές</b> , με ένα αριστερό μπράτσο και αποσπώμενο κάλυμμα σε διαστάσεις 130 x 115	ΝΑΙ		

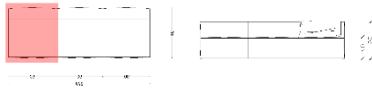
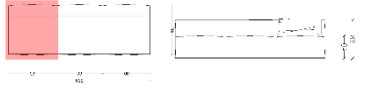
	<p><b>κάλυμμα, ύφασμα</b>  <b>Κατηγορίας C</b> –          Πιστοποίηση <b>ISO 9001</b>          και <b>ISO 14001</b>.</p>					
1.09	<p>Προμήθεια καμπύλου καναπέ <b>FU-38b</b> – με <b>δύο μπράτσα</b>, διαστάσεις <b>130 x 115 εκ.</b> – <b>αφαιρούμενο κάλυμμα, ύφασμα</b>  <b>Κατηγορίας C</b> –          Πιστοποίηση <b>ISO 9001</b>          και <b>ISO 14001</b>.</p>	1		<p><b>Καναπές</b>, με ένα δεξί μπράτσο και αποσπώμενο κάλυμμα σε διαστάσεις 130 X 115</p>	<b>ΝΑΙ</b>	
1.10	<p>Προμήθεια στρογγυλού πουφ <b>FU-39</b> – <b>πουφ με αφαιρούμενο κάλυμμα, ύφασμα</b>  <b>Κατηγορίας C</b> –          διαστάσεις <b>Διάμετρος 60 εκ., Ύψος 40 εκ.</b> –          Πιστοποίηση <b>ISO 9001</b>          και <b>ISO 14001</b>.</p>	2		<p><b>Pouf</b>, ο σκελετός του αποτελείται από ανθεκτικό ξύλο και μέταλλο, συνήθως teak ή inox. Επένδυση υφασμάτινη με δυνατότητα αφαίρεσης και πλυσίματος ή αντικατάστασης.          Διαστάσεις: 60-40cm</p>	<b>ΝΑΙ</b>	
1.11	<p>Προμήθεια γραφείου <b>FU-50</b> – <b>γραφείο τύπου A ή ανοιχτής μορφής</b> με <b>ευθείς μεταλλικούς σκελετούς</b>, επιφάνεια από <b>μελαμίνη</b> και <b>σκελετό με εποξική βαφή</b> – διαστάσεις <b>180 x 80 εκ.</b> – περιλαμβάνει <b>ενσωματωμένη</b></p>	4		<p><b>Γραφείο τύπου A ή ανοιχτής μορφής</b></p> <p><b>Διαστάσεις 180x 80 εκ</b> με ενσωματωμένη συρταριέρα 4 συρταριών</p>	<b>ΝΑΙ</b>	

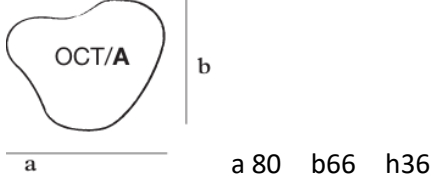
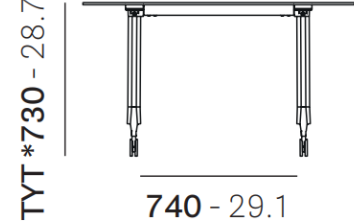

	συρταριέρα συρταριών.	4					
1.12	<p>Προμήθεια πολυμορφικού καναπέ FU-57a1 – καναπές χωρίς μπράτσα, επενδεδυμένος, με αφαιρούμενα καλύμματα, ύφασμα Κατηγορίας C – διαστάσεις Ύψος 68 εκ., Πλάτος 90 εκ., Βάθος 95 εκ. – Πιστοποίηση ISO 9001 και ISO 14001.</p>	1		Καναπές, χωρίς μπράτσα με αποσπώμενο κάλυμμα σε διαστάσεις 90 χ 95cm	ΝΑΙ		
1.13	<p>Προμήθεια πολυμορφικού καναπέ FU-57a1 – καναπές χωρίς μπράτσα, επενδεδυμένος, με αφαιρούμενα καλύμματα, ύφασμα Κατηγορίας C – διαστάσεις Ύψος 68 εκ., Πλάτος 90 εκ., Βάθος 95 εκ. – Πιστοποίηση ISO 9001 και ISO 14001.</p>	1		Καναπές, χωρίς μπράτσα με αποσπώμενο κάλυμμα σε διαστάσεις 90 χ 95cm	ΝΑΙ		
1.14	<p>Προμήθεια πολυμορφικού καναπέ FU-57a1 – καναπές χωρίς μπράτσα, επενδεδυμένος, με</p>	1		Καναπές, χωρίς μπράτσα με αποσπώμενο κάλυμμα σε διαστάσεις 90 χ 95cm	ΝΑΙ		

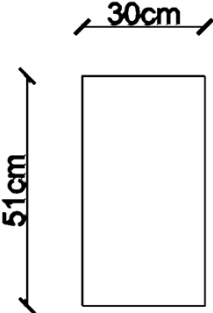

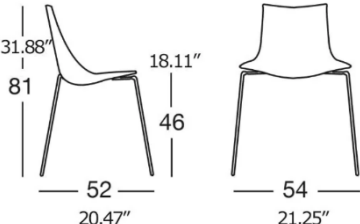
	αφαιρούμενα καλύμματα, ύφασμα Κατηγορίας C – διαστάσεις Ύψος 68 εκ., Πλάτος 90 εκ., Βάθος 95 εκ. – Πιστοποίηση ISO 9001 και ISO 14001.						
1.15	Προμήθεια πολυμορφικού καναπέ FU-57a1 – καναπές χωρίς μπράτσα, επενδεδυμένος, με αφαιρούμενα καλύμματα, ύφασμα Κατηγορίας C – διαστάσεις Ύψος 68 εκ., Πλάτος 90 εκ., Βάθος 95 εκ. – Πιστοποίηση ISO 9001 και ISO 14001.	1		Καναπές, χωρίς μπράτσα με αποσπώμενο κάλυμμα σε διαστάσεις 90 χ 95cm	ΝΑΙ		
1.16	Προμήθεια πολυμορφικού καναπέ FU-57a1 – καναπές χωρίς μπράτσα, επενδεδυμένος, με αφαιρούμενα καλύμματα, ύφασμα Κατηγορίας C – διαστάσεις Ύψος 68 εκ., Πλάτος 90 εκ., Βάθος 95 εκ. – Πιστοποίηση ISO 9001 και ISO 14001.	1		Καναπές, χωρίς μπράτσα με αποσπώμενο κάλυμμα σε διαστάσεις 90 χ 95cm	ΝΑΙ		

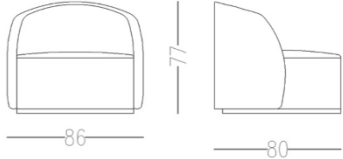
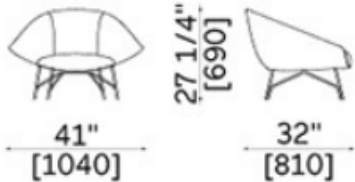

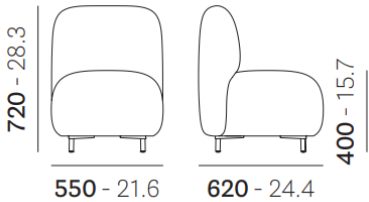
1.17	Προμήθεια καμπύλης γλάστρας <b>FU-59</b> – <b>σχήμα ΡΟΤ Β:ΟCΤ/Β36</b> , διαστάσεις <b>Μήκος 80 εκ., Πλάτος 71 εκ., Ύψος 36 εκ., βάρος 60 κιλά, χρώμα μπεζ.</b>	2		Γλάστρα, highly samotted clay με διαστάσεις 80 χ 66 χ 36h	ΝΑΙ		
1.18	Προμήθεια γραφείου ηχολήπτη <b>FU-60</b> – <b>τραπέζι</b> με διαστάσεις <b>Πλάτος 158 εκ., Βάθος 79 εκ., Ύψος 74 εκ.</b> – επιφάνεια φινιρίσματος <b>αλουμινίου, σκελετός μαύρου χρώματος, επιφάνεια μαύρου χρώματος.</b>	4		Γραφείο, με πόδια από εξωθημένο αλουμίνιο και βάσεις από χυτό αλουμίνιο με ροδάκια. Συμπαγής laminate ή laminate επιφάνεια, διαθέσιμη σε διαφορετικά μεγέθη και φινιρίσματα. Ο μηχανισμός επιτρέπει την αναστροφή της επιφάνειας και τη μετακίνηση από οριζόντια σε κάθετη θέση μέσω δύο λαβών.	ΝΑΙ		
1.19	Προμήθεια αποθηκευτικού επίπλου <b>FU-61c</b> – <b>Storage Unit</b> με διαστάσεις <b>132 x 100 x 45 εκ.</b> – <b>χρώμα B001 Light Grey (ανοιχτό γκρι).</b>	4		Αποθηκευτικό έπιπλο με διαστάσεις <b>132 x 100 x 45 εκ.</b> – <b>χρώμα B001 Light Grey</b>	ΝΑΙ		

1.20	Προμήθεια βάρου εκθέματος <b>FU-64</b> – <b>Audo Copenhagen Plinth Tall</b> , σχεδιασμένο από τους <b>Norm Architects</b> – διαστάσεις Ύψος <b>51 εκ.</b> , Πλάτος <b>30 εκ.</b> , Βάθος <b>30 εκ.</b> – βάρος <b>32,5</b> κιλά, ικανότητα φόρτισης <b>30</b> κιλά – φινίρισμα <b>Sand Kunis Breccia</b>	4		Βάθρο εκθέματος, συμπαγείς μαρμάρινες πλάκες 18 mm και οι επιφάνειες είναι λειανμένες και επικαλυμμένες για αντοχή.	ΝΑΙ		
<b>Β' Ισόγειο</b>							
1.21	Προμήθεια καθίσματος θεατών ( <b>luxury</b> ) – <b>στοιβαζόμενο FU-01</b> – <b>καρέκλα τραπεζαρίας</b> με <b>μπροστινή ταπετσαρία</b> , ύψος <b>78 εκ.</b> , ύψος καθίσματος <b>48,3 εκ.</b> , βάθος <b>50 εκ.</b> , πλάτος <b>47,4 εκ.</b> – υλικό: <b>κόκκινη βαμμένη δρυς</b> , ύφασμα <b>Dakar 0842</b>	70		<b>Καρέκλα</b> με σκελετό από χάλυβα, επικάλυψη από ύφασμα, Διαστάσεις: <b>50 X 55 X 82</b>	ΝΑΙ		
1.22	Προμήθεια καθίσματος θεατών ( <b>luxury</b> ) – <b>στοιβαζόμενο FU-02</b> – κάθισμα από <b>ανακυκλωμένο τεchnοπολυμερές</b> , τύπου <b>Art 2618</b> , με	46		<b>Καρέκλα</b> , κατασκευασμένη από ανακυκλώσιμο τεchnοπολυμερές (technopolymer) με 4 χρωμιωμένα χαλύβδινα πόδια διαμέτρου 11 mm. Το κέλυφος έχει	ΝΑΙ		

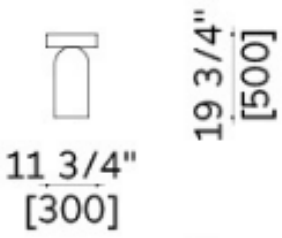
	<p>μεταλλικό σκελετό έλκηθρο (sledge frame) χρωμίου 11 mm – διαστάσεις Πλάτος 51 εκ., Βάθος 53 εκ., Ύψος 80 εκ..</p>			<p>γυαλιστερό εξωτερικό φινίρισμα και ματ/αντιχαρακτική εσωτερική επιφάνεια. με πλάτος 51 cm, βάθος 53 cm, ύψος 80cm, ύψος καθίσματος 46 cm</p>			
1.23	<p>Προμήθεια μεγάλης πολυθρόνας FU-08 – πολυθρόνα με περιστρεφόμενη βάση, ύφασμα Κατηγορίας C – διαστάσεις Μήκος 86 εκ., Βάθος 80 εκ., Ύψος 77 εκ. – Πιστοποίηση ISO 9001 και ISO 14001.</p>	1		<p><b>Πολυθρόνα</b>, μεταλλική περιστρεφόμενη βάση με λειτουργία αυτόματης επιστροφής, ο σκελετός της συνδυάζει μεταλλικά και ξύλινα στοιχεία. Επενδύεται με αφρώδες υλικό υψηλής ποιότητας και μπορεί να καλυφθεί με ύφασμα ή δέρμα . Οι διαστάσεις είναι <b>86×80×77 cm</b>.</p>	<b>ΝΑΙ</b>		
1.24	<p>Προμήθεια πολυθρόνας lounge FU-13 – πολυθρόνα με αφαιρούμενη ταπετσαρία και βάση από βαμμένο ατσάλι – διαστάσεις Πλάτος 104 εκ., Βάθος 81 εκ., Ύψος 69 εκ..</p>	4		<p><b>Η πολυθρόνα</b> , κατασκευή της βασίζεται σε έναν μεταλλικό σκελετό υψηλής αντοχής, διαθέσιμο σε φινίρισμα μπρονζέ ή χάλκινου τόνου, ο οποίος προσφέρει σταθερότητα και ελαφρότητα ταυτόχρονα. Το κάθισμα και η πλάτη είναι επενδυμένα με πλούσια υφάσματα, eco-δέρμα. Διαστάσεις: Μήκος 104cm , Βάθος 81cm, Ύψος</p>	<b>ΝΑΙ</b>		

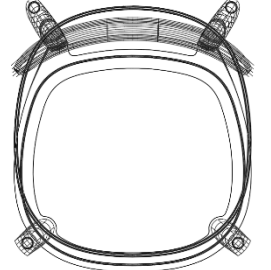
				69cm, Ύψος καθίσματος 42cm			
1.25	<p>Προμήθεια πολυθρόνας <b>FU-16</b> – χαμηλή καρέκλα (<b>Chair Low</b>), ύφασμα <b>Κατηγορίας C</b> – διαστάσεις <b>Μήκος 55 εκ., Βάθος 62 εκ., Ύψος 72 εκ., Ύψος καθίσματος 40 εκ.</b></p>	4		<p><b>Πολυθρόνα</b>, σε διαστάσεις: 210S με ύψος καθίσματος περίπου 40 cm, 211S με ύψος καθίσματος 45 cm. Ο σκελετός της καρέκλας αποτελείται από αλουμίνιο ή χάλυβα, με πόδια σωληνωτού τύπου. Το κάθισμα και η πλάτη είναι κατασκευασμένα με έγχυση πολυουρεθάνης. Η επένδυση μπορεί να γίνει με ύφασμα, βελούδο (velvet), δέρμα.</p>	<b>ΝΑΙ</b>		
1.26	<p>Προμήθεια χαμηλού βοηθητικού τραπεζιού <b>FU-23</b> – <b>side table</b> με <b>μεταλλική βαμμένη βάση</b> και επιφάνεια από <b>συμπαγές ξύλο</b> – διαστάσεις <b>Διάμετρος 62 εκ., Ύψος 38 εκ.</b> – Πιστοποίηση <b>ISO 9001</b> και <b>ISO 14001</b>.</p>	7		<p><b>Coffe table</b>, γεωμετρική βάση που πλαισιώνει το επάνω μέρος, το οποίο είναι από μάρμαρο ή ξύλο. Διαθέτει μεταλλική βαμμένη βάση, διαστάσεις πλάτος: 62cm, ύψος: 38cm.</p>	<b>ΝΑΙ</b>		

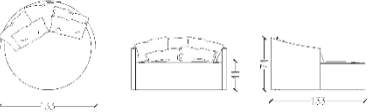

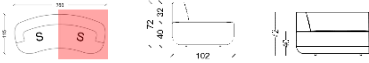
1.27	Προμήθεια χαμηλού βοηθητικού τραπεζιού <b>FU-24</b> – <b>τραπεζάκι σαλονιού (coffee table)</b> , Διάμετρος <b>30 εκ.</b> , λάκα χρώματος <b>Ανίο 476</b>	3		<b>Coffe table</b> , ξύλο θερμικά επεξεργασμένη δρυς ή βαμμένη οξιά, μάρμαρο, ματ λακαρισμένο πολυουρεθάνιο, διαστάσεις: πλάτος: 19cm, ;υψος; 11cm	<b>ΝΑΙ</b>		
1.28	Προμήθεια χαμηλού βοηθητικού τραπεζιού <b>FU-25</b> – <b>τραπέζι σαλονιού (coffee table)</b> με <b>μεταλλική βαμμένη βάση</b> και επιφάνεια από <b>γυαλί εμπνευσμένο από Murano</b> – διαστάσεις <b>Διάμετρος 42 εκ.</b> , <b>Ύψος 43 εκ.</b> – Πιστοποίηση <b>ISO 9001</b> και <b>ISO 14001</b> .	2		<b>Coffe table</b> , γυάλινη επιφάνεια με χειροποίητο μασίφ γυαλί. Η βάση του είναι από μέταλλο με φινίρισμα σε σκούρο μπρονζέ. Διαστάσεις;ύψος:43cm, πλάτος: 42cm.	<b>ΝΑΙ</b>		
1.29	Προμήθεια ψηλού σκαμπώ μπαρ <b>FU-36</b> – <b>ψηλό σκαμπώ με τετράποδη βάση</b> , διαστάσεις <b>Πλάτος 40 εκ.</b> , <b>Βάθος 46 εκ.</b> , <b>Ύψος 75 εκ.</b> – <b>σάνταρ πέλημα (glider)</b> , σκελετός από οξιά	4		<b>Stool</b> , σκελετός από ξύλο οξιάς βαμμένο μαύρο, Η έδρα καλύπτεται με υφαντό καλάμι (cane / wicker work), ή με “moulded plywood” (διαμορφωμένη ξύλινη επιφάνεια), ή με επένδυση υφάσματος / μαξιλάρι – ανά έκδοση.	<b>ΝΑΙ</b>		

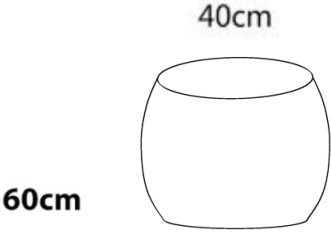
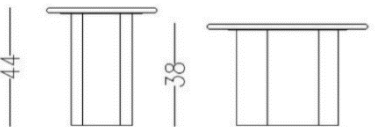
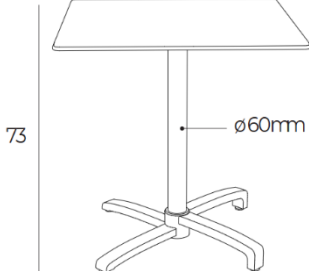
1.30	<p>Προμήθεια πολυμορφικού καναπέ <b>FU-37a</b> – καναπές μήκους 570 εκ. με αφαιρούμενο κάλυμμα, ύφασμα Κατηγορίας <b>C</b> – Πιστοποίηση <b>ISO 9001</b> και <b>ISO 14001</b>.</p>	10		<p><b>Καναπές</b>, πολυμορφικός καμπύλος σε 5 μέρη χωρίς μπράτσα. Διαστάσεις: 550cm</p>	<b>ΝΑΙ</b>		
1.31	<p>Προμήθεια ανάκλιτρου (daybed) – διάμετρος 130 εκ., με αφαιρούμενο κάλυμμα, ύφασμα Κατηγορίας <b>C</b> – Πιστοποίηση <b>ISO 9001</b> και <b>ISO 14001</b></p>	1		<p><b>Καναπές</b>, daybed με αφαιρούμενο κάλυμμα, Διαστάσεις 130 cm</p>	<b>ΝΑΙ</b>		
1.32	<p>Προμήθεια καμπύλου καναπέ <b>FU-38b</b> – καναπές με δύο μπράτσα, διαστάσεις 260 x 100 εκ. – αφαιρούμενο κάλυμμα, ύφασμα Κατηγορίας <b>C</b> – Πιστοποίηση <b>ISO 9001</b> και <b>ISO 14001</b>.</p>	1		<p><b>Καναπές</b>, καμπύλος καναπές με 1 αριστερό μπράτσο small (S), Διαστάσεις: 130 X 115</p>	<b>ΝΑΙ</b>		
1.33	<p>Προμήθεια καμπύλου καναπέ <b>FU-38b</b> – καναπές με δύο μπράτσα, διαστάσεις 260 x 100 εκ. – αφαιρούμενο κάλυμμα, ύφασμα</p>	1		<p><b>Καναπές</b>, καμπύλος καναπές με 1 δεξί μπράτσο small (S), Διαστάσεις: 130 X 115</p>	<b>ΝΑΙ</b>		

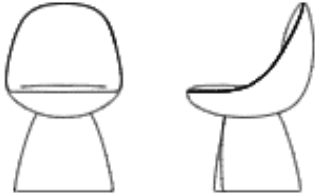
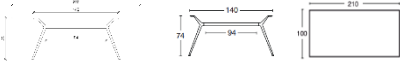
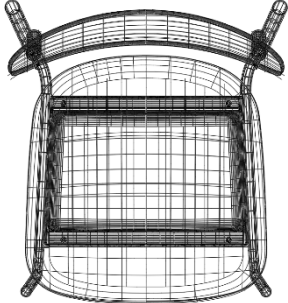

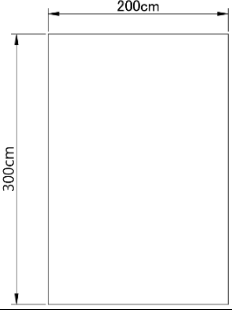
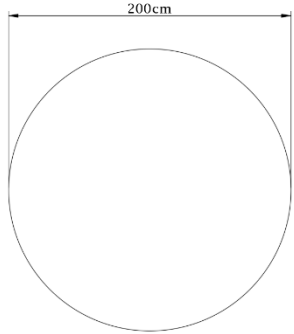
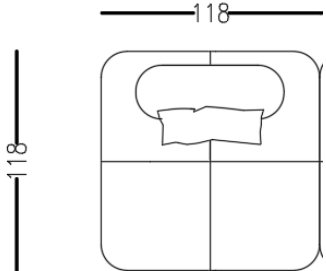
	<b>Κατηγορίας C</b> – Πιστοποίηση <b>ISO 9001</b> και <b>ISO 14001</b> .						
1.34	Προμήθεια στρογγυλού πουφ <b>FU-39</b> – πουφ με αφαιρούμενο κάλυμμα, ύφασμα <b>Κατηγορίας C</b> – διαστάσεις <b>Διάμετρος 60 εκ., Ύψος 40 εκ.</b> – Πιστοποίηση <b>ISO 9001</b> και <b>ISO 14001</b> .	2		<b>Ρouf</b> , με σκελετό που αποτελείται από ανθεκτικό ξύλο και μέταλλο, συνήθως teak ή inox. Επένδυση υφασμάτινη με δυνατότητα αφαίρεσης και πλυσίματος ή αντικατάστασης. Διαστάσεις: 60-40cm	<b>ΝΑΙ</b>		
1.35	Προμήθεια στρογγυλού τραπεζιού <b>FU-40</b> – τραπεζι καφέ ( <b>Café Table</b> ), μαύρης λάκας, διαστάσεις <b>Διάμετρος 80 εκ., Ύψος 71,5 εκ.</b> – Πιστοποίηση <b>ISO 9001</b> και <b>ISO 14001</b> .	3		<b>Coffe table</b> , κατασκευάζεται από πέτρα λάβας από ανακυκλωμένο γυαλί το οποίο προσαρμόζεται σε διάφορα χρώματα. Διαστάσεις: 80 x 71.5cm	<b>ΝΑΙ</b>		
1.36	Προμήθεια τετράγωνου τραπεζιού <b>FU-41</b> – σταθερής μορφής τραπεζι με βάση και επιφάνεια <b>HPL</b> – διαστάσεις <b>Ύψος 73 εκ., Πλάτος 70 εκ., Βάθος 70 εκ.</b>	6		<b>Τραπεζι</b> , πτυσσόμενο για εσωτερική και εξωτερική χρήση με πόδια αλουμινίου ρυθμιζόμενα. Διαστάσεις: 73 x 70 x 70cm	<b>ΝΑΙ</b>		

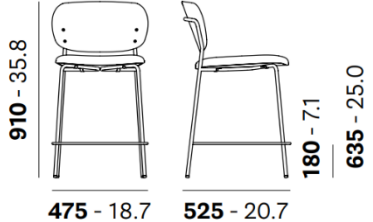

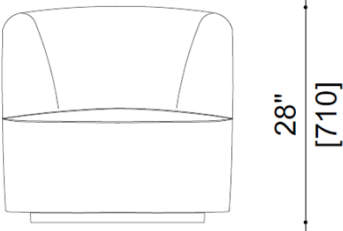
1.37	Προμήθεια καθίσματος πελάτη <b>FU-42</b> – επενδεδυμένη <b>καρέκλα (upholstered chair)</b> – διαστάσεις <b>51 x 55 x 82 εκ. (ύψος)</b> .	9		<b>Καρέκλα</b> , διατίθεται σε πολλά υλικά για επένδυση και σε ποικιλία χρωμάτων. Διαστάσεις: πλάτος 51cm βάθος 55cm ύψος 46 ή 82cm	<b>ΝΑΙ</b>		
1.38	Προμήθεια πάνελ ομιλητή <b>FU-43</b> – κατασκευή με ματ επίστρωση, μεταλλικά πόδια και εγκάρσια δοκό από ατσάλι, επιφάνεια τραπεζιού από HPL – διαστάσεις <b>Ύψος 73 εκ., Βάθος 210 εκ., Πλάτος 100 εκ..</b>	1		<b>Τραπέζι</b> , με ματ επίστρωση, βάση από χάλυβα, τα επάνω στηρίγματα από χυτό αλουμίνιο και τα πόδια είναι περιστρεφόμενα και ρυθμιζόμενα. Διαστάσεις 73 x 210 x 100cm	<b>ΝΑΙ</b>		
1.39	Προμήθεια καθίσματος ομιλητή <b>FU-44</b> – <b>καρέκλα με τετράποδη μεταλλική βάση μαύρου χρώματος, έδρα και πλάτη από διαμορφωμένο κόντρα πλακέ καρυδιάς</b> – διαστάσεις <b>Πλάτος 48 εκ., Βάθος 52 εκ., Ύψος 71 εκ. (μοντέλο 2024)</b> .	3		<b>Καρέκλα</b> , σωληνωτό ατσάλινο σκελετό και κάθισμα και πλάτη από χυτευμένο κόντρα πλακέ. Διαστάσεις: 48 x 52 x 71cm	<b>ΝΑΙ</b>		

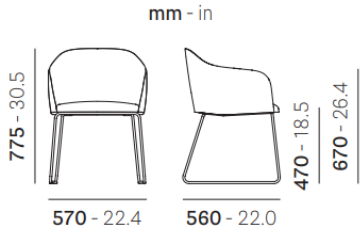
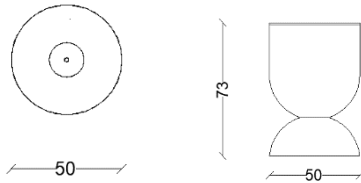
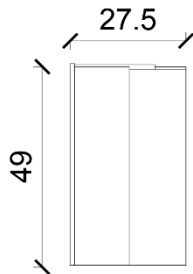

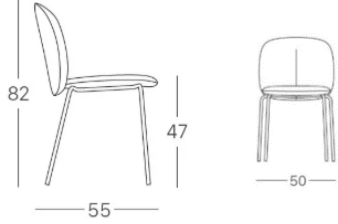
1.40	Προμήθεια χαλιού <b>FU-45b</b> – χαλί από <b>70% βισκόζη</b> και <b>30% βαμβάκι</b> – διαστάσεις <b>160 x 230 εκ.</b> .	1		<b>Χαλί</b> , χειροποίητο με τεχνική handloom και αποτελείται από 70% βισκόζη και 30% βαμβάκι. Χρώμα έχει απαλό καφέ-μπεζ και διατίθεται σε διαστάσεις 160x230 cm, 200x290 cm και 200 cm.	<b>ΝΑΙ</b>		
1.41	Προμήθεια χαλιού <b>FU-45c</b> – <b>στρογγυλό χαλί</b> από <b>70% βισκόζη</b> και <b>30% βαμβάκι</b> – διαστάσεις <b>Διάμετρος 240 εκ.</b> .	2		<b>Χαλί</b> , χειροποίητο φτιαγμένο με την τεχνική handloom. Τα υλικά 50% πολυεστέρας και 50% Heat-Set πολυπροπυλένιο σε χρώμα απαλό ιβουαρ. Διαστάσεις διατίθενται σε 160x230 cm, 200x290 cm και 240x340 cm	<b>ΝΑΙ</b>		
1.42	Προμήθεια πολυμορφικής πολυθρόνας <b>FU-46</b> – <b>πολυθρόνα μονόκεντρη</b> με <b>αφαιρούμενη πλάτη</b> και <b>αφαιρούμενο κάλυμμα</b> , ύφασμα <b>Κατηγορίας C</b> – διαστάσεις <b>118 x 118 εκ.</b> – Πιστοποίηση <b>ISO 9001</b> και <b>ISO 14001</b> .	6		<b>Καναπές</b> , με κινητές πλάτες και μπράτσα , παρέχοντας τη μέγιστη ευελιξία στη διαμόρφωση της σύνθεσης, για κάθε χώρο. Διαστάσεις: 363 χ 177	<b>ΝΑΙ</b>		

1.43	<p>Προμήθεια ψηλού σκαμπό πάσου <b>FU-51</b> – με επενδεδυμένο κάθισμα και πλάτη από κόντρα πλακέ φτελιάς (ash plywood) – διαστάσεις <b>Διάμετρος 47,5 εκ., Πλάτος 52,5 εκ., Ύψος 91 εκ..</b></p>	4		<p><b>Καρέκλα</b>, με επενδεδυμένο κάθισμα και η πλάτη από κόντρα πλακέ μελιάς, που χωρίζονται από ένα λειτουργικό άνοιγμα, υποστηρίζονται από ένα λεπτό ατσάλινο πλαίσιο. Η βάση αποτελείται είτε από σε ύφασμα ή δέρμα, και στα διαφορετικά φινιρίσματα της πλάτης από χάλυβα και μελιάς, με επίστρωση ή λάκα με ορατά νερά.</p>	ΝΑΙ		
1.44	<p>Προμήθεια τριγώνου πουφ <b>FU-54</b> – ύφασμα <b>Κατηγορίας C</b> – διαστάσεις <b>Μήκος 53 εκ., Πλάτος 50 εκ., Ύψος 45 εκ.</b> – Πιστοποίηση <b>ISO 9001</b> και <b>ISO 14001</b></p>	2		<p>Ρουφ, τριγωνικό με ροδάκια Διαστάσεις: 53 χ 45</p>	ΝΑΙ		
1.45	<p>Προμήθεια πολυθρόνας <b>FU-55</b> – πολυθρόνα με περιστρεφόμενη βάση, ύφασμα τύπου <b>DB</b> – διαστάσεις <b>Μήκος 75 εκ., Βάθος 79 εκ., Ύψος 71 εκ..</b></p>	2		<p><b>Πολυθρόνα</b>, με μεταλλικό σκελετό και έχει επένδυση δέρμα ή ύφασμα το οποίο δεν αφαιρείτε. Διαστάσεις Πλάτος 75 cm, βάθος 79 cm, ύψος 71 cm.</p>	ΝΑΙ		

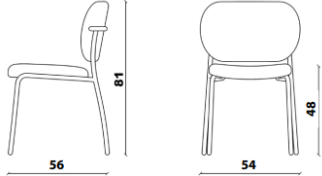
1.46	<p>Προμήθεια πολυθρόνας τραπεζιού <b>FU-56 – πολυθρόνα με κάθισμα από αφρό πολυουρεθάνης και ελαστικούς μιάντες</b></p>	9		<p><b>Καρέκλα</b>, με κάθισμα από αφρό πολυουρεθάνης με ελαστικές ζώνες, εύκαμπτη, φιλόξενη πλάτη και πόδια από χαλύβδινη ράβδο. Η μεγάλη γκάμα χρωμάτων και υφασμάτων επιτρέπει μονοχρωματικούς ή διχρωματικούς συνδυασμούς επένδυσης.</p>	ΝΑΙ		
1.47	<p>Προμήθεια γλάστρας <b>FU-62b – μεγάλη γλάστρα (Pot – Large)</b>, κωδ. είδους <b>1104266678</b> – διαστάσεις <b>Διάμετρος 50 εκ., Ύψος 73 εκ., βάρος 6,6 κιλά</b> – υλικό: <b>σιδηρός με ηλεκτροστατική βαφή (powder coated iron) – χρώμα Cashmere</b></p>	5		<p><b>Γλάστρα</b>, με ηλεκτροστατική βαφή, κατάλληλο και για χρήση σε εξωτερικούς χώρους. 50 x 73</p>	ΝΑΙ		
1.48	<p>Προμήθεια γλάστρας <b>FU-62c – μεσαία γλάστρα (Planter – Medium)</b>, κωδ. είδους <b>1104270704</b> – διαστάσεις <b>Πλάτος 27,5 εκ., Ύψος 39 εκ., Βάθος 27,5 εκ., βάρος 3,44 κιλά</b> – υλικό: <b>ανοξείδωτος χάλυβας με ηλεκτροστατική</b></p>	2		<p><b>Γλάστρα</b>, με πέντε φύλλα από ανοξείδωτο χάλυβα, τα φύλλα είναι φασεταρισμένα (faceted) γύρω από ένα κεντρικό σημείο, με μικρές διαφορές ύψους, χρώμα μπεζ. Διαστάσεις: 39 x 27.5cm βάρος: 3.44K.</p>	ΝΑΙ		

	βαφή (powder coated stainless steel) – χρώμα Cashmere						
<b>Ημιόροφος</b>							
1.49	<p>Προμήθεια καθίσματος θεατών (luxury) – <b>στοιβαζόμενο FU-01 – καρέκλα τραπεζαρίας (Dining Chair)</b>, ύψος <b>82 εκ.</b>, ύψος καθίσματος <b>50 εκ.</b>, βάθος <b>55 εκ.</b> – υλικό: κόκκινη βαμμένη <b>δρυς (Red Stained Oak)</b>, ύφασμα <b>Dakar 0842.</b></p>	10		<p><b>Καρέκλα</b> με σκελετό από χάλυβα, επικάλυψη από ύφασμα, Διαστάσεις: 50 X 55 X 82</p>	<b>ΝΑΙ</b>		
1.50	<p>Προμήθεια καθίσματος <b>FU-06 PEDRALI</b> – <b>μεταλλικός σκελετός</b> και <b>κάθισμα από πολυπροπυλένιο</b> – διαστάσεις <b>63 x 54,5 x 79,5 εκ.</b> (ύψος) Πιστοποίηση <b>ISO 9001</b> και <b>ISO 14001.</b></p>	4		<p><b>Κάθισμα κατασκευασμένο</b> από πολυπροπυλένιο υψηλής αντοχής με ενισχυμένο κέλυφος και ενσωματωμένα μπράτσα . Ο σκελετός της αποτελείται από ατσάλινη ράβδο διαμέτρου 11 mm. Χρωμάτα καθίσματος λευκό, γκρι, μπεζ και μαύρο και με βάση βαμμένη ηλεκτροστατικά ή επιχρωμιωμένη σε διάφορους τόνους. Οι διαστάσεις ύψος 79,5 cm, πλάτος 63 cm, βάθος</p>	<b>ΝΑΙ</b>		

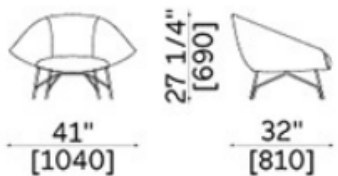
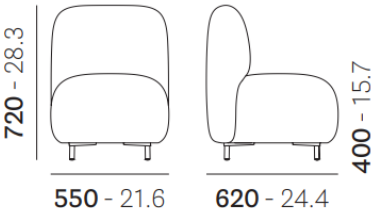
				54,5 cm και ύψος καθίσματος 46 cm.			
1.51	<p>Προμήθεια πολυθρόνας αναμονής <b>FU-09</b> – ξύλινη επενδεδυμένη πολυθρόνα lounge (WOOD UPHOLSTERED LOUNGE ARMCHAIR 154) με σκελετό από συμπαγή σημύδα (solid birch), ύφασμα Κατηγορίας 6 – διαστάσεις 70 x 70 x 74 εκ. (ύψος).</p>	4		<p><b>Καρέκλα</b>, αποτελείται από μεταλλικό σκελετό και διατίθεται σε διάφορα φινιρίσματα όπως βαμμένος ατσάλινος σωλήνας. Η επένδυση γίνεται από δέρμα ή ύφασμα. Διαστάσεις: 70 x 70 x 74cm</p>	<b>ΝΑΙ</b>		
1.52	<p>Προμήθεια καμπύλου καναπέ <b>FU-10</b> – καναπές με μεταλλικό σκελετό μαύρου χρώματος, επενδεδυμένος σε μπεζ ύφασμα με αφαιρούμενο κάλυμμα – διαστάσεις Μήκος 165 εκ., Βάθος 90 εκ. – Πιστοποίηση ISO 9001 και ISO 14001.</p>	1		<p><b>Καναπές</b>, καμπύλος με ενιαίο κάθισμα και μαξιλάρια πλάτης με δύο μπράτσα δεξιά και αριστερά Διαστάσεις: 165 x 90</p>	<b>ΝΑΙ</b>		

1.53	<p>Προμήθεια πολυθρόνας <b>lounge FU-13 – πολυθρόνα lounge</b> με αφαιρούμενη ταπετσαρία και βάση από βαμμένο ατσάλι – διαστάσεις Πλάτος 104 εκ., Βάθος 81 εκ., Ύψος 69 εκ..</p>	4		<p><b>Πολυθρόνα</b>, με μεταλλικό σκελετό υψηλής αντοχής, διαθέσιμο σε φινίρισμα μπρονζέ ή χάλκινου τόνου. Το κάθισμα και η πλάτη είναι επενδυμένα με πλούσια υφάσματα, eco-δέρμα. Διαστάσεις: Μήκος 104cm, Βάθος 81cm, Ύψος 69cm, Ύψος καθίσματος 42cm</p>	ΝΑΙ		
1.54	<p>Προμήθεια πολυθρόνας <b>FU-16 – χαμηλή καρέκλα (Chair Low)</b>, ύφασμα Κατηγορίας <b>C</b> – διαστάσεις Μήκος 55 εκ., Βάθος 62 εκ., Ύψος 72 εκ., Ύψος καθίσματος 40 εκ..</p>	4		<p><b>Πολυθρόνα</b>, με διαστάσεις: : 210S με ύψος καθίσματος περίπου 40 cm, 211S με ύψος καθίσματος 45 cm. Ο σκελετός της καρέκλας αποτελείται από αλουμίνιο ή χάλυβα, με πόδια σωληνωτού τύπου. Το κάθισμα και η πλάτη είναι κατασκευασμένα με έγχυση πολυουρεθάνης. Η επένδυση μπορεί να γίνει με ύφασμα, βελούδο (velvet), δέρμα</p>	ΝΑΙ		
1.55	<p>Προμήθεια χαμηλού βοηθητικού τραπεζιού <b>FU-23 – side table</b> με μεταλλική βαμμένη βάση και επιφάνεια από συμπαγές ξύλο – διαστάσεις Διάμετρος 62 εκ., Ύψος 38 εκ. –</p>	2		<p><b>Coffe Table</b>, με γεωμετρική βάση που πλαισιώνει το επάνω μέρος, το οποίο είναι από μάρμαρο ή ξύλο. Διαθέτει μεταλλική βαμμένη βάση, διαστάσεις</p>	ΝΑΙ		

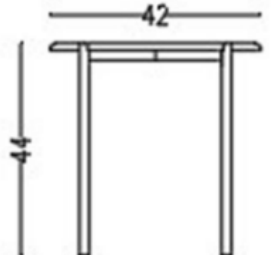
	Πιστοποίηση <b>ISO 9001</b> και <b>ISO 14001</b> .			πλάτος: 62cm, ύψος: 38cm.			
1.56	Προμήθεια χαμηλού βοηθητικού τραπεζιού <b>FU-24 – τραπεζάκι σαλονιού (coffee table)</b> , διάμετρος 30 εκ., λάκα χρώματος <b>Ανίο 476</b>	2		<b>Coffe Table</b> , με ξύλο θερμικά επεξεργασμένη δρυς ή βαμμένη οξιά, μάρμαρο, ματ λακαρισμένο πολυουρεθάνιο, διαστάσεις: πλάτος: 19cm, ;υψος; 11cm	<b>ΝΑΙ</b>		
1.57	Προμήθεια χαμηλού βοηθητικού τραπεζιού <b>FU-25 – τραπεζάκι σαλονιού (coffee table)</b> με <b>μεταλλική βαμμένη βάση</b> και επιφάνεια από <b>γυαλί εμπνευσμένο από Murano</b> – διαστάσεις	1		<b>Coffe Table</b> , με γυάλινη επιφάνεια με χειροποίητο μασίφ γυαλί. Η βάση του είναι από μέταλλο με φινίρισμα σε σκούρο μπρονζέ. Διαστάσεις;ύψος:43cm, πλάτος: 42cm.	<b>ΝΑΙ</b>		

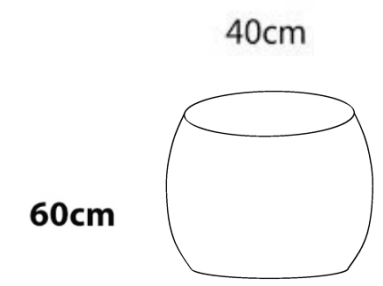
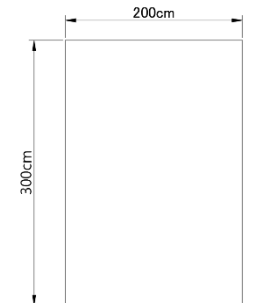
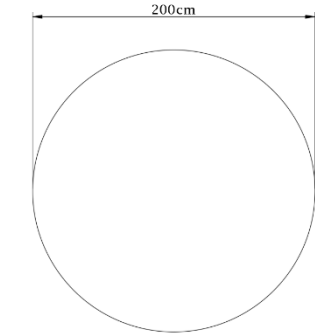

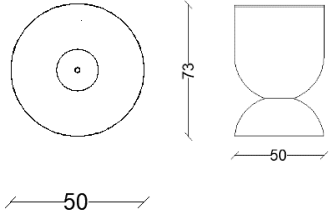
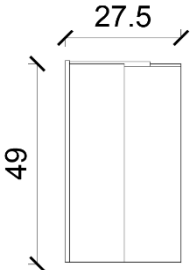
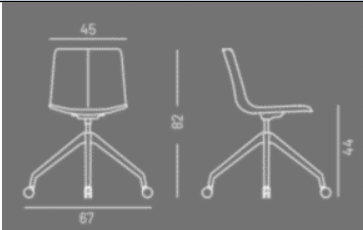
	<b>Διάμετρος 42 εκ., Ύψος 43 εκ. – Πιστοποίηση ISO 9001 και ISO 14001.</b>					
1.58	<p>Προμήθεια στρογγυλού πουφ <b>FU-39 – πουφ με αφαιρούμενο κάλυμμα, ύφασμα Κατηγορίας C – διαστάσεις Διάμετρος 60 εκ., Ύψος 40 εκ. – Πιστοποίηση ISO 9001 και ISO 14001.</b></p>	7		<p><b>Πουφ, με σκελετό που αποτελείται από ανθεκτικό ξύλο και μέταλλο, συνήθως teak ή inox. Επένδυση υφασμάτινη με δυνατότητα αφαίρεσης και πλυσίματος ή αντικατάστασης. Διαστάσεις: 60-40cm</b></p>	<b>ΝΑΙ</b>	
1.59	<p>Προμήθεια χαλιού <b>FU-45b – χαλί από 70% βισκόζη και 30% βαμβάκι – διαστάσεις 160 x 230 εκ..</b></p>	4		<p><b>Χαλί, χειροποίητο με τεχνική handloom και αποτελείται από 70% βισκόζη και 30% βαμβάκι. Χρώμα έχει απαλό μπεζ και διατίθεται σε διαστάσεις 160x230 cm, 200x290 cm και 200 cm.</b></p>	<b>ΝΑΙ</b>	
1.60	<p>Προμήθεια χαλιού <b>FU-45c – στρογγυλό χαλί από 50% πολυεστέρας και 50% Heat-Set – διαστάσεις Διάμετρος 240 εκ..</b></p>	1		<p><b>Χαλί, χειροποίητο φτιαγμένο με την τεχνική handloom. Τα υλικά 50% πολυεστέρας και 50% Heat-Set πολυπροπυλένιο σε χρώμα απαλό ιβουαρ.</b></p>	<b>ΝΑΙ</b>	

1.61	Προμήθεια γλάστρας <b>FU-62b</b> – <b>μεγάλη γλάστρα (Pot – Large)</b> , κωδ. είδους <b>1104266678</b> – διαστάσεις <b>Διάμετρος 50 εκ., Ύψος 73 εκ., βάρος 6,6 κιλά</b> – υλικό: <b>σιδηρός με ηλεκτροστατική βαφή (powder coated iron)</b> – χρώμα <b>Cashmere</b>	2		<b>Γλάστρα</b> , με ηλεκτροστατική βαφή, κατάλληλο και για χρήση σε εξωτερικούς χώρους. 50 x 73	<b>ΝΑΙ</b>		
1.62	Προμήθεια γλάστρας <b>FU-62c</b> – <b>μεσαία γλάστρα (Planter – Medium)</b> , κωδ. είδους <b>1104270704</b> – διαστάσεις <b>Πλάτος 27,5 εκ., Ύψος 39 εκ., Βάθος 27,5 εκ., βάρος 3,44 κιλά</b> – υλικό: <b>ανοξείδωτος χάλυβας με ηλεκτροστατική βαφή (powder coated stainless steel)</b> – χρώμα <b>Cashmere</b>	2		<b>Γλάστρα</b> , με πέντε φύλλα από ανοξείδωτο χάλυβα, τα φύλλα είναι φασεταρισμένα (faceted) γύρω από ένα κεντρικό σημείο, με μικρές διαφορές ύψους, χρώμα μπεζ. Διαστάσεις: 39 x 27.5cm βάρος: 3.44K.	<b>ΝΑΙ</b>		
<b>Α' Όροφος</b>							
1.63	Προμήθεια καθίσματος γραφείου <b>FU-04</b> – <b>κάθισμα με γέμιση από αφρό πολυουρεθάνης μαλακής πυκνότητας</b> , σύμφωνα με τα	8		<b>Καρέκλα</b> , με επένδυση με ύφασμα και διατίθεται με σιδερένιο υποπόδιο σωληνωτό διαμέτρου 18 mm, πάχους τοιχώματος 1,5 mm, με μαύρη	<b>ΝΑΙ</b>		

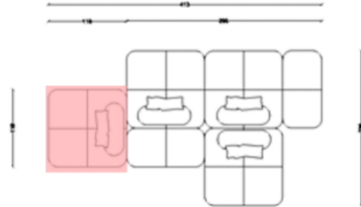
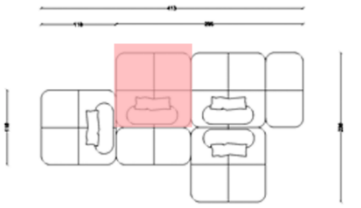
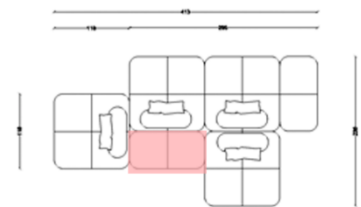
	πρότυπα <b>EN ISO 845 / BS 5852/10</b> , με <b>ροδάκια</b> – διαστάσεις <b>67 x 67 x 82 εκ. (ύψος)</b> .			επίστρωση εποξικής βαφής , χρώμα RAL 9005.			
1.64	<p>Προμήθεια καθίσματος <b>FU-06 PEDRALI</b> – <b>μεταλλικός σκελετός</b> και <b>κάθισμα από πολυπροπυλένιο</b> – διαστάσεις <b>63 x 54,5 x 79,5 εκ. (ύψος)</b> – το προϊόν έχει δοκιμαστεί σύμφωνα με τη μέθοδο <b>UL 2821</b> για την επαλήθευση συμμόρφωσης με τα όρια εκπομπών του προτύπου <b>UL 2818, Ενότητες 7.1 και 7.2</b> – Πιστοποίηση <b>ISO 9001</b> και <b>ISO 14001</b>.</p>	12		<p><b>Πολυθρόνα</b> κατασκευασμένη από πολυπροπυλένιο υψηλής αντοχής με ενισχυμένο κέλυφος και ενσωματωμένα μπράτσα . Ο σκελετός της αποτελείται από ατσάλινη ράβδο διαμέτρου 11 mm. Χρωμάτα καθίσματος λευκό, γκρι, μπεζ και μαύρο και με βάση βαμμένη ηλεκτροστατικά ή επιχρωμιωμένη σε διάφορους τόνους. Οι διαστάσεις ύψος 79,5 cm, πλάτος 63 cm, βάθος 54,5 cm και ύψος καθίσματος 46 cm.</p>	<b>ΝΑΙ</b>		
1.65	<p>Προμήθεια πολυθρόνας πελάτη <b>FU-07</b> – <b>κάθισμα από αφρό πολυουρεθάνης</b> με <b>ελαστικούς ιμάντες</b> και <b>μεταλλικό σκελετό τύπου cantilever από χαλύβδινο σωλήνα</b> – διαστάσεις <b>Πλάτος 57 εκ., Βάθος 54,5 εκ., Ύψος 77,5 εκ..</b></p>	6		<p><b>Καρέκλα</b>, με κάθισμα από αφρό πολυουρεθάνης με ελαστικές ζώνες, εύκαμπτη και πλαίσιο σε σχήμα πρόβολου από χαλύβδινο σωλήνα. Η μεγάλη γκάμα χρωμάτων και υφασμάτων επιτρέπει μονοχρωματικούς ή διχρωματικούς συνδυασμούς επικάλυψης.</p>	<b>ΝΑΙ</b>		

				Διαστάσεις: 57 x 54,5 x 77,5			
1.66	<p>Προμήθεια πολυμορφικού καναπέ <b>FU-14a</b> – καναπές με αφαιρούμενο κάλυμμα, ύφασμα <b>Κατηγορίας C</b> – Πιστοποίηση <b>ISO 9001</b> και <b>ISO 14001</b>.</p>	1		<p><b>Καναπές</b>, με κινητές πλάτες και μπράτσα , παρέχοντας τη μέγιστη ευελιξία στη διαμόρφωση της σύνθεσης, για κάθε χώρο. Διαστάσεις: 118 x 118</p>			
1.67	<p>Προμήθεια πολυμορφικού καναπέ <b>FU-14b</b> – καναπές με αφαιρούμενο κάλυμμα, ύφασμα <b>Κατηγορίας C</b> – Πιστοποίηση <b>ISO 9001</b> και <b>ISO 14001</b>.</p>	1		<p><b>Καναπές</b>, με κινητές πλάτες και μπράτσα , παρέχοντας τη μέγιστη ευελιξία στη διαμόρφωση της σύνθεσης, για κάθε χώρο. Διαστάσεις: 118 x 118</p>			
1.68	<p>Προμήθεια πολυμορφικού καναπέ <b>FU-14c</b> – καναπές με αφαιρούμενο κάλυμμα, ύφασμα <b>Κατηγορίας C</b> – Πιστοποίηση <b>ISO 9001</b> και <b>ISO 14001</b>.</p>	1		<p><b>Καναπές</b>, με κινητές πλάτες και μπράτσα , παρέχοντας τη μέγιστη ευελιξία στη διαμόρφωση της σύνθεσης, για κάθε χώρο. Διαστάσεις: 118 x 59</p>			

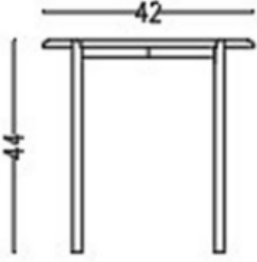

1.69	<p>Προμήθεια πολυμορφικού καναπέ <b>FU-14d</b> – καναπές με αφαιρούμενο κάλυμμα, ύφασμα <b>Κατηγορίας C</b> – Πιστοποίηση <b>ISO 9001</b> και <b>ISO 14001</b>.</p>	1		<p><b>Καναπές</b>, με κινητές πλάτες και μπράτσα , παρέχοντας τη μέγιστη ευελιξία στη διαμόρφωση της σύνθεσης, για κάθε χώρο. Διαστάσεις: 118 χ 118</p>			
1.70	<p>Προμήθεια πολυμορφικού καναπέ <b>FU-14e</b> – καναπές με αφαιρούμενο κάλυμμα, ύφασμα <b>Κατηγορίας C</b> – Πιστοποίηση <b>ISO 9001</b> και <b>ISO 14001</b>.</p>	1		<p><b>Καναπές</b>, με κινητές πλάτες και μπράτσα , παρέχοντας τη μέγιστη ευελιξία στη διαμόρφωση της σύνθεσης, για κάθε χώρο. Διαστάσεις: 118 χ 118</p>			
1.71	<p>Προμήθεια πολυμορφικού καναπέ <b>FU-14f</b> – καναπές με αφαιρούμενο κάλυμμα, ύφασμα <b>Κατηγορίας C</b> – Πιστοποίηση <b>ISO 9001</b> και <b>ISO 14001</b>.</p>	1		<p><b>Καναπές</b>, με κινητές πλάτες και μπράτσα , παρέχοντας τη μέγιστη ευελιξία στη διαμόρφωση της σύνθεσης, για κάθε χώρο. Διαστάσεις: 118 χ 118</p>	<b>ΝΑΙ</b>		
1.72	<p>Προμήθεια πολυθρόνας τραπεζιού <b>FU-15</b> – πολυθρόνα με κάθισμα από χυτό πολυουρεθάνη, επενδεδυμένο ύφασμα <b>Κατηγορίας C</b>, μεταλλική βάση και αφαιρούμενο</p>	8		<p><b>Καρέκλα</b>, πρόκειται για καρέκλα με μπράτσα και επένδυση υφάσματος. Τα πόδια του είναι από ξύλο και βάφονται μαύρα. Διαστάσεις 62 × 60 × 79 cm</p>	<b>ΝΑΙ</b>		

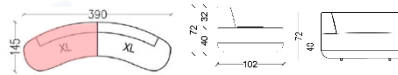
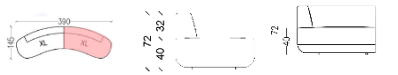
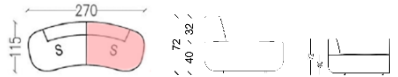
	<p><b>κάλυμμα</b> – διαστάσεις <b>Πλάτος 60 εκ., Βάθος 60 εκ., Ύψος 79 εκ.</b> – Πιστοποίηση <b>ISO 9001</b> και <b>ISO 14001</b>.</p>						
1.73	<p>Προμήθεια χαμηλού βοηθητικού τραπεζιού <b>FU-25</b> – <b>τραπεζάκι σαλονιού (coffee table)</b> με <b>μεταλλική βαμμένη βάση</b> και επιφάνεια από <b>γυαλί εμπνευσμένο από Murano</b> – διαστάσεις <b>Διάμετρος 42 εκ., Ύψος 43 εκ.</b> – Πιστοποίηση <b>ISO 9001</b> και <b>ISO 14001</b>.</p>	1		<p><b>Coffe table</b>, γυάλινη επιφάνεια με χειροποίητο μασίφ γυαλί. Η βάση από μέταλλο με φινίρισμα σε σκούρο μπρονζέ. Διαστάσεις;ύψος:43cm, πλάτος: 42cm.</p>	<b>ΝΑΙ</b>		
1.74	<p>Προμήθεια καμπύλου πολυμορφικού καναπέ <b>FU-30a2 &amp; FU-30b2</b> – <b>modular καναπές με αφαιρούμενο κάλυμμα</b>, ύφασμα <b>Κατηγορίας C</b> – διαστάσεις <b>390 x 145 εκ.</b> – Πιστοποίηση <b>ISO 9001</b> και <b>ISO 14001</b>.</p>	1		<p><b>Καναπές</b>, καμπύλος ,extra large (XL), χωρίς μπράτσα με διαστάσεις: 195 χ 145</p>	<b>ΝΑΙ</b>		
1.75	<p>Προμήθεια καμπύλου πολυμορφικού καναπέ <b>FU-30a2 &amp; FU-30b2</b> – <b>modular καναπές με αφαιρούμενο κάλυμμα</b>, ύφασμα <b>Κατηγορίας C</b> –</p>	1		<p><b>Καναπές</b>, καμπύλος ,extra large (XL), χωρίς μπράτσα με διαστάσεις: 195 χ 145</p>	<b>ΝΑΙ</b>		

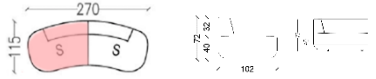
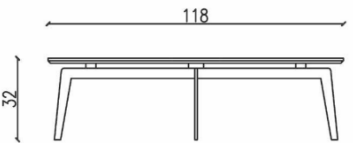
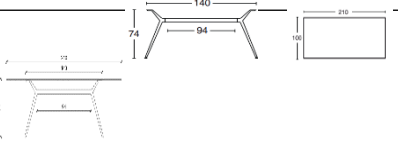
	διαστάσεις <b>390 x 145 εκ.</b> – Πιστοποίηση <b>ISO 9001</b> και <b>ISO 14001</b> .					
1.76	Προμήθεια καμπύλου πολυμορφικού καναπέ <b>FU-31a1 &amp; FU-31b1 – modular</b> καναπές με αφαιρούμενο κάλυμμα, ύφασμα <b>Κατηγορίας C</b> – διαστάσεις <b>390 x 145 εκ.</b> – Πιστοποίηση <b>ISO 9001</b> και <b>ISO 14001</b> .	1		Καναπές, καμπύλος ,extra large (XL), χωρίς μπράτσα με διαστάσεις: 195 χ 145	NAI	
1.77	Προμήθεια καμπύλου πολυμορφικού καναπέ <b>FU-31a1 &amp; FU-31b1 – modular</b> καναπές με αφαιρούμενο κάλυμμα, ύφασμα <b>Κατηγορίας C</b> – διαστάσεις <b>390 x 145 εκ.</b> – Πιστοποίηση <b>ISO 9001</b> και <b>ISO 14001</b> .	1		Καναπές, καμπύλος ,extra large (XL), χωρίς μπράτσα με διαστάσεις: 195 χ 145	NAI	
1.78	Προμήθεια καμπύλου πολυμορφικού καναπέ <b>FU-31c1 – modular</b> καναπές με αφαιρούμενο κάλυμμα, ύφασμα <b>Κατηγορίας C</b> – διαστάσεις <b>270 x 115</b>	1		Καναπές, καμπύλος μεγέθους small (S), χωρίς μπράτσα σε διαστάσεις: 135 χ 115	NAI	

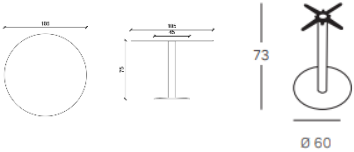
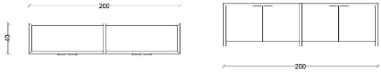
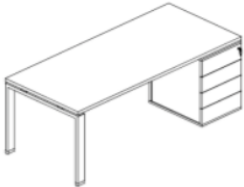
	ΕΚ. – Πιστοποίηση ISO 9001 και ISO 14001.					
1.79	<p>Προμήθεια καμπύλου πολυμορφικού καναπέ FU-31c1 – modular καναπές με αφαιρούμενο κάλυμμα, ύφασμα Κατηγορίας C – διαστάσεις 270 x 115 εκ. – Πιστοποίηση ISO 9001 και ISO 14001.</p>	1		Καναπές, καμπύλος μεγέθους small (S), χωρίς μπράτσα σε διαστάσεις: 135 χ 115	ΝΑΙ	
1.80	<p>Προμήθεια οβάλ τραπεζιού FU-33 – τραπεζάκι σαλονιού (coffee table) σε σκούρο καφέ χρώμα, διαστάσεις Διάμετρος 118 εκ., Ύψος 38 εκ. – Πιστοποίηση ISO 9001 και ISO 14001.</p>	1		<p><b>Τραπεζάκι</b>, μάρμαρο, ξύλο (επεξεργασμένο δρυς) και λάκα. Οι διαστασεις που συναντάτε 38 cm x ύψος 44 cm (small), 58 cm x ύψος 38 cm (medium), 88 cm x ύψος 32 ή 38 cm (large), 118 cm x ύψος 32 cm (extra-large)</p>	ΝΑΙ	
1.81	<p>Προμήθεια τραπεζιού συνεργασίας FU-47 – κατασκευή με ματ επίστρωση, μεταλλικά πόδια και εγκάρσια δοκό από ατσάλι, επιφάνεια τραπεζιού από HPL – διαστάσεις Ύψος 73 εκ., Βάθος 210 εκ., Πλάτος 100 εκ..</p>	3		<p><b>Τραπέζι</b>, ματτ επίστρωση, η βάση από χάλυβα, τα επάνω στηρίγματα από χυτό αλουμίνιο και τα πόδια είναι περιστρεφόμενα και ρυθμιζόμενα. Διαστάσεις 73 x 210 x 100cm</p>	ΝΑΙ	



1.82	<p>Προμήθεια στρογγυλού τραπέζιου συνεργασίας <b>FU-48</b> – <b>στρογγυλό τραπέζι με σκελετό από ατσάλι με ηλεκτροστατική βαφή μαύρου χρώματος (black powder coated steel frame)</b> και επιφάνεια με μαύρη υδατοδιαλυτή λάκα <b>(black water-based lacquered top)</b> – διαστάσεις <b>Ø105 x Ύψος 74 εκ.</b> – Πιστοποίηση <b>ISO 9001</b> και <b>ISO 14001</b>.</p>	2		<p><b>Τραπέζι</b>, βάση από χυτό σίδηρο με ανοξείδωτες επιφάνειες. Διαστάσεις: Φ 105, Ύψος 75cm</p>	<b>ΝΑΙ</b>		
1.83	<p>Προμήθεια κονσόλας <b>FU-49</b>  Αρθρωτό ερμάριο -έπιπλο τηλεόρασης - πόρτες από μελαμίνη λευκό χρώμα με κλειδαριά -σκελετός αλουμινίου 200 cm x 40 cm x 55 cm</p>	2		<p>Αρθρωτό ερμάριο -έπιπλο τηλεόρασης - πόρτες από μελαμίνη λευκό χρώμα με κλειδαριά - σκελετός αλουμινίου 200 cm x 40 cm x 55 cm</p>	<b>ΝΑΙ</b>		
1.84	<p>Προμήθεια γραφείου <b>FU-50</b> – <b>γραφείο τύπου Α ή ανοιχτής μορφής με ευθείς μεταλλικούς σκελετούς, επιφάνεια από μελαμίνη και σκελετό με εποξική βαφή</b> – διαστάσεις <b>180</b></p>	8		<p>Γραφείο τύπου Α ή ανοιχτής μορφής με ευθείς μεταλλικούς σκελετούς, επιφάνεια από μελαμίνη και σκελετό με εποξική βαφή – <b>διαστάσεις 180 x 80 εκ.</b> – <b>περιλαμβάνει</b></p>	<b>ΝΑΙ</b>		

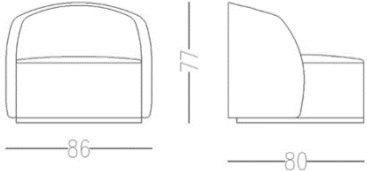
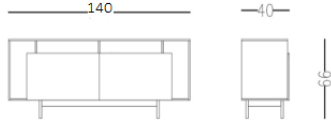

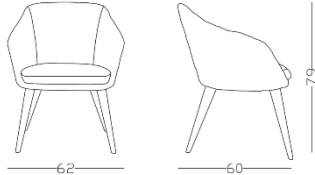
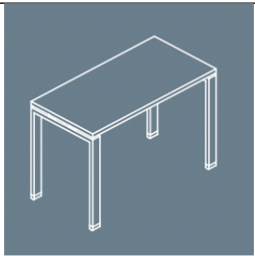
	x 80 εκ. – περιλαμβάνει ενσωματωμένη συρταριέρα 4 συρταριών.			ενσωματωμένη συρταριέρα 4 συρταριών.			
1.85	Προμήθεια ορθογώνιου πουφ <b>FU-53 – πουφ γραφείου (office rouf)</b> με αφαιρούμενο κάλυμμα – διαστάσεις <b>Μήκος 110 εκ., Πλάτος 50 εκ., Ύψος 45 εκ.</b> – Πιστοποίηση <b>ISO 9001</b> και <b>ISO 14001</b> .	2		πουφ γραφείου (office rouf) <b>με αφαιρούμενο κάλυμμα – διαστάσεις</b> Μήκος 110 εκ., Πλάτος 50 εκ., Ύψος 45 εκ.	NAI		
1.86	Προμήθεια αποθηκευτικού επίπλου <b>FU-61a – Storage Unit σε χρώμα B001 Light Grey (ανοιχτό γκρι)</b> – διαστάσεις <b>Ύψος 196 εκ., Πλάτος 100 εκ., Βάθος 45 εκ..</b>	4		Storage Unit <b>σε χρώμα B001 Light Grey (ανοιχτό γκρι)</b> – <b>διαστάσεις</b> Ύψος 196 εκ., Πλάτος 100 εκ., Βάθος 45 εκ..	NAI		
1.87	Προμήθεια αποθηκευτικού επίπλου <b>FU-61c  Storage Unit 132 – 100 – 45 B001 LIGHT GREY</b>	6		Προμήθεια αποθηκευτικού επίπλου <b>FU-61c  Storage Unit 132 – 100 – 45 B001 LIGHT GREY</b>	NAI		
<b>Β' Όροφος</b>							

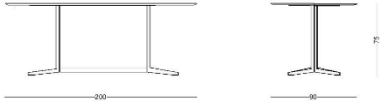
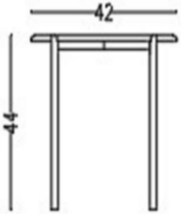
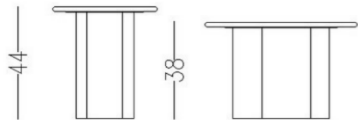
1.88	<p>Προμήθεια καθίσματος <b>FU-06</b> – <b>μεταλλικός σκελετός και κάθισμα από πολυπροπυλένιο</b> – διαστάσεις <b>63 x 54,5 x 79,5 εκ. (ύψος)</b> – το προϊόν έχει δοκιμαστεί σύμφωνα με τη μέθοδο <b>UL 2821</b> για συμμόρφωση με τα όρια εκπομπών του προτύπου <b>UL 2818, Ενότητες 7.1 και 7.2</b> – Πιστοποίηση <b>ISO 9001</b> και <b>ISO 14001</b>.</p>	12		<p><b>Καρέκλα</b>, πολυπροπυλένιο υψηλής αντοχής με ενισχυμένο κέλυφος και ενσωματωμένα μπράτσα . Ο σκελετός της αποτελείται από ατσάλινη ράβδο διαμέτρου 11 mm. Χρωμάτα καθίσματος λευκό, γκρι, μπεζ και μαύρο και με βάση βαμμένη ηλεκτροστατικά ή επιχρωμιωμένη σε διάφορους τόνους. Οι διαστάσεις ύψος 79,5 cm, πλάτος 63 cm, βάθος 54,5 cm και ύψος καθίσματος 46 cm.</p>	<b>ΝΑΙ</b>		
1.89	<p>Προμήθεια μεγάλης πολυθρόνας <b>FU-08</b> – <b>πολυθρόνα με περιστρεφόμενη βάση και αφαιρούμενο κάλυμμα</b>, ύφασμα <b>Κατηγορίας C</b> – Πιστοποίηση <b>ISO 9001</b> και <b>ISO 14001</b>.</p>	3		<p><b>Πολυθρόνα</b>, μεταλλική περιστρεφόμενη βάση με λειτουργία αυτόματης επιστροφής, ο σκελετός της συνδυάζει μεταλλικά και ξύλινα στοιχεία. Επενδύεται με αφρώδες υλικό υψηλής ποιότητας και μπορεί να καλυφθεί με ύφασμα ή δέρμα . Οι διαστάσεις είναι <b>86x80x77 cm</b>.</p>	<b>ΝΑΙ</b>		
1.90	<p>Προμήθεια χαμηλής προθήκης <b>FU-12</b> – <b>έπιπλο αποθήκευσης (storage) με μεταλλική βάση σε μαύρο χρώμα</b></p>	1		<p><b>Μπουντουαρ</b>, με σκελετό solid wood heat treated oak mat ή διατίθεται και με λάκα σε πολλαπλες</p>	<b>ΝΑΙ</b>		

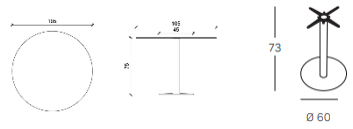
	και φινίρισμα λάκας – διαστάσεις 150 x 40 x 66 εκ. (ύψος) – Πιστοποίηση ISO 9001 και ISO 14001.			αποχρώσεις. Διαστάσεις:150 X 40 x 66			
1.91	Προμήθεια πολυθρόνας τραπεζιού FU-15 – πολυθρόνα με κάθισμα από χυτό πολυουρεθάνη, επενδεδυμένο ύφασμα Κατηγορίας C, μεταλλική βάση και αφαιρούμενο κάλυμμα – διαστάσεις Πλάτος 60 εκ., Βάθος 60 εκ., Ύψος 79 εκ. – Πιστοποίηση ISO 9001 και ISO 14001.	17		<b>Καρέκλα</b> , πρόκειται για καρέκλα με μπράτσα και επένδυση υφάσματος. Τα πόδια του είναι από ξύλο και βάφονται μαύρα. Διαστάσεις 62 x 60 x 79 cm	<b>ΝΑΙ</b>		
1.92	Προμήθεια γραφείου FU-17 – εργασιακό γραφείο (operative desk), ανοιχτής μορφής με ευθείς μεταλλικούς σκελετούς, επιφάνεια από μελαμίνη και σκελετό με εποξική βαφή – διαστάσεις 160 x 80 εκ. – Πιστοποίηση ISO 9001 και ISO 14001.	8		γραφείο (operative desk), ανοιχτής μορφής με ευθείς μεταλλικούς σκελετούς, επιφάνεια από μελαμίνη και σκελετό με εποξική βαφή – διαστάσεις 160 x 80 εκ.	<b>ΝΑΙ</b>		

1.93	<p>Προμήθεια γραφείου <b>meeting room FU-20 – τραπέζι συνεδριάσεων (Dining Table)</b> – διαστάσεις Πλάτος <b>90 εκ.</b>, Ύψος <b>74 εκ.</b>, Βάθος <b>200 εκ.</b> – Πιστοποίηση <b>ISO 9001</b> και <b>ISO 14001</b>.</p>	1		<p><b>Τραπέζι</b>, με μεταλλική βάση και ανοξείδωτη επικάλυψη. Διαστάσεις 200 - 90</p>	<b>ΝΑΙ</b>		
1.94	<p>Προμήθεια χαμηλού βοηθητικού τραπεζιού <b>FU-25 – τραπέζακι σαλονιού (coffee table)</b> με μεταλλική βαμμένη βάση και επιφάνεια από γυαλί εμπνευσμένο από <b>Murano</b> – διαστάσεις Διάμετρος <b>42 εκ.</b>, Ύψος <b>43 εκ.</b> – Πιστοποίηση <b>ISO 9001</b> και <b>ISO 14001</b>.</p>	4		<p><b>Coffe table</b>, με γυάλινη επιφάνεια με χειροποίητο μασίφ γυαλί. Η βάση του είναι από μέταλλο με φινίρισμα σε σκούρο μπρονζέ. Διαστάσεις;ύψος:43cm, πλάτος: 42cm.</p>	<b>ΝΑΙ</b>		
1.95	<p>Προμήθεια στρογγυλού γραφείου <b>meeting room FU-35 – στρογγυλό τραπέζι συνεδριάσεων (conference table)</b> με επιφάνεια από δρυ (<b>oak top</b>) και μεταλλική βαμμένη βάση – διαστάσεις Διάμετρος <b>180 εκ.</b>, Ύψος <b>75 εκ.</b>.</p>	1		<p><b>Coffe table</b>, κατασκευάζεται από πέτρα λάβας από ανακυκλωμένο γυαλί το οποίο προσαρμόζεται σε διάφορα χρώματα. Διαστάσεις: 180 x 75cm</p>	<b>ΝΑΙ</b>		

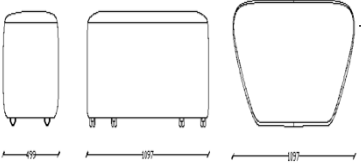
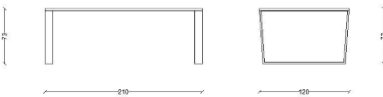
1.96	<p>Προμήθεια στρογγυλού τραπέζιου συνεργασίας <b>FU-48</b> – <b>στρογγυλό τραπέζι με σκελετό από ατσάλι με ηλεκτροστατική βαφή μαύρου χρώματος (black powder coated steel frame)</b> και επιφάνεια με μαύρη υδατοδιαλυτή λάκα <b>(black water-based lacquered top)</b> – διαστάσεις <b>Ø105 x Ύψος 74 εκ.</b> – Πιστοποίηση <b>ISO 9001</b> και <b>ISO 14001</b>.</p>	1		<p><b>Τραπέζι</b>, με βάση από χυτό σίδηρο με ανοξείδωτες επιφάνειες. Διαστάσεις: <b>Φ 105, Ύψος 75cm</b></p>	<b>ΝΑΙ</b>		
1.97	<p>Προμήθεια κονσόλας <b>FU-49</b>  Αρθρωτό ερμάριο -έπιπλο τηλεόρασης - πόρτες από μελαμίνη λευκό χρώμα με κλειδαριά -σκελετός αλουμινίου 200 cm x 40 cm x 55 cm</p>	1		<p>Αρθρωτό ερμάριο -έπιπλο τηλεόρασης - πόρτες από μελαμίνη λευκό χρώμα με κλειδαριά - σκελετός αλουμινίου 200 cm x 40 cm x 55 cm</p>	<b>ΝΑΙ</b>		
1.98	<p>Προμήθεια ορθογώνιου πουφ <b>FU-53</b> – <b>πουφ γραφείου (office pouf)</b> με αφαιρούμενο κάλυμμα – διαστάσεις <b>Μήκος 110 εκ., Πλάτος 50 εκ., Ύψος 45 εκ.</b> –</p>	2		<p>Ρουφ, ορθογώνιο σταθερό Διαδοστασεις : 110 x 45</p>	<b>ΝΑΙ</b>		

	Πιστοποίηση <b>ISO 9001</b> και <b>ISO 14001</b> .						
1.99	Προμήθεια πάγκου εργασίας <b>FU-58</b> – <b>τραπέζι συναντήσεων (meeting table)</b> με <b>μεταλλική βάση</b> και <b>επιφάνεια από μελαμίνη</b> – διαστάσεις <b>Πλάτος 210 εκ., Βάθος 120 εκ., Ύψος 73,4 εκ.</b>	2		<b>Γραφείο</b> με <b>μεταλλική βάση</b> από μελαμίνη. Διαστάσεις: 210 χ 120	<b>ΝΑΙ</b>		
2.00	Προμήθεια αποθηκευτικού επίπλου <b>FU-61a</b> – <b>Storage Unit</b> σε χρώμα <b>B001 Light Grey (ανοιχτό γκρι)</b> – διαστάσεις <b>Ύψος 196 εκ., Πλάτος 100 εκ., Βάθος 45 εκ.</b>	3		<b>Storage Unit</b> σε χρώμα <b>B001 Light Grey (ανοιχτό γκρι)</b> – διαστάσεις <b>Ύψος 196 εκ., Πλάτος 100 εκ., Βάθος 45 εκ.</b>	<b>ΝΑΙ</b>		
2.01	Προμήθεια αποθηκευτικού επίπλου <b>FU-61b</b> – <b>Storage Unit</b> σε χρώμα <b>B001 Light Grey (ανοιχτό γκρι)</b> – διαστάσεις <b>Ύψος 196</b>	1		<b>Storage Unit</b> σε χρώμα <b>B001 Light Grey (ανοιχτό γκρι)</b> – διαστάσεις <b>Ύψος 196 εκ., Πλάτος 50 εκ., Βάθος 45 εκ.</b>	<b>ΝΑΙ</b>		

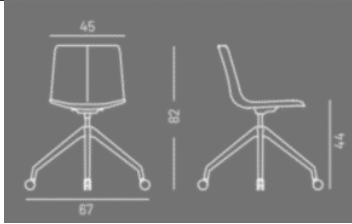
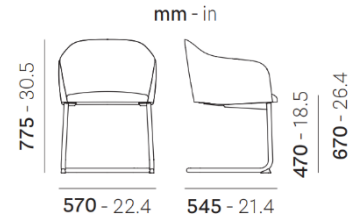
	εκ., Πλάτος 50 εκ., Βάθος 45 εκ..						
<b>Γ' Όροφος</b>							
2.02	<p>Προμήθεια καθίσματος γραφείου <b>FU-04</b> – κάθισμα με γέμιση από αφρό πολυουρεθάνης μαλακής πυκνότητας, σύμφωνα με τα πρότυπα <b>EN ISO 845 / BS 5852/10</b>, με <b>ροδάκια</b> – διαστάσεις <b>67 x 67 x 82 εκ.</b> (ύψος)</p>	18		<p><b>Καρέκλα</b>, με επένδυση ύφασμα και διατίθεται με σιδερένιο υποπόδιο (footrest) σωληνωτό (tubular steel) διαμέτρου 18 mm, πάχους τοιχώματος 1,5 mm, με μαύρη επίστρωση εποξικής βαφής (black epoxy), χρώμα RAL 9005.</p>	<b>ΝΑΙ</b>		
2.03	<p>Προμήθεια πολυθρόνας πελάτη <b>FU-07</b> – κάθισμα από αφρό πολυουρεθάνης με ελαστικούς ιμάντες και μεταλλικό σκελετό τύπου cantilever από χαλύβδινο σωλήνα – διαστάσεις Πλάτος 57 εκ., Βάθος 54,5 εκ., Ύψος 77,5 εκ..</p>	2		<p><b>Καρέκλα</b>, από αφρό πολυουρεθάνης με ελαστικές ζώνες, εύκαμπτη και πλαίσιο σε σχήμα πρόβολου από χαλύβδινο σωλήνα. Η μεγάλη γκάμα χρωμάτων και υφασμάτων επιτρέπει μονοχρωματικούς ή διχρωματικούς συνδυασμούς επικάλυψης. Διαστάσεις: 57 x 54,5 x 77,5</p>	<b>ΝΑΙ</b>		

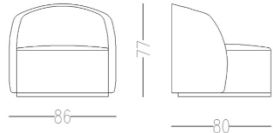
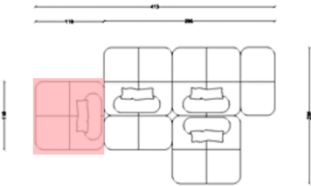
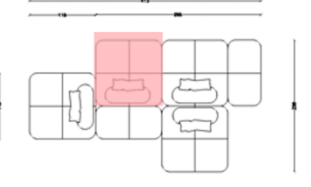
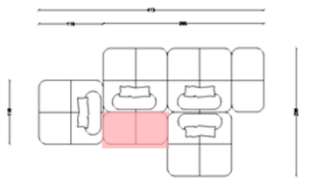

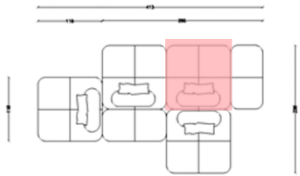
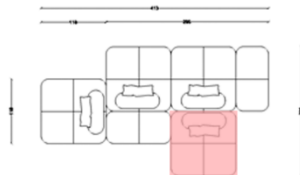
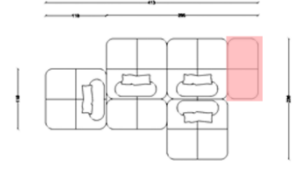
2.04	Προμήθεια μεγάλης πολυθρόνας <b>FU-08</b> – πολυθρόνα με περιστρεφόμενη βάση και αφαιρούμενο κάλυμμα, ύφασμα <b>Κατηγορίας C</b> – Πιστοποίηση <b>ISO 9001</b> και <b>ISO 14001</b> .	3		<b>Πολυθρόνα</b> , με μεταλλική περιστρεφόμενη βάση με λειτουργία αυτόματης επιστροφής, ο σκελετός της συνδυάζει μεταλλικά και ξύλινα στοιχεία. Επενδύεται με αφρώδες υλικό υψηλής ποιότητας και μπορεί να καλυφθεί με ύφασμα ή δέρμα. Οι διαστάσεις είναι <b>86×80×77 cm</b> .	<b>ΝΑΙ</b>		
2.05	Προμήθεια πολυμορφικού καναπέ <b>FU-14b</b> – καναπές με αφαιρούμενο κάλυμμα, ύφασμα <b>Κατηγορίας C</b> – Πιστοποίηση <b>ISO 9001</b> και <b>ISO 14001</b> .	1		Καναπές, με κινητές πλάτες και μπράτσα, παρέχοντας τη μέγιστη ευελιξία στη διαμόρφωση της σύνθεσης, για κάθε χώρο. Διαστάσεις: 118 χ 118	<b>ΝΑΙ</b>		
2.06	Προμήθεια πολυμορφικού καναπέ <b>FU-14b</b> – καναπές με αφαιρούμενο κάλυμμα, ύφασμα <b>Κατηγορίας C</b> – Πιστοποίηση <b>ISO 9001</b> και <b>ISO 14001</b> .	1		<b>Καναπές</b> , με κινητές πλάτες και μπράτσα, παρέχοντας τη μέγιστη ευελιξία στη διαμόρφωση της σύνθεσης, για κάθε χώρο. Διαστάσεις: 118 χ 59	<b>ΝΑΙ</b>		
2.07	Προμήθεια πολυμορφικού καναπέ <b>FU-14b</b> – καναπές με αφαιρούμενο κάλυμμα, ύφασμα <b>Κατηγορίας C</b> –	1		<b>Καναπές</b> , με κινητές πλάτες και μπράτσα, παρέχοντας τη μέγιστη ευελιξία στη διαμόρφωση της σύνθεσης, για κάθε	<b>ΝΑΙ</b>		

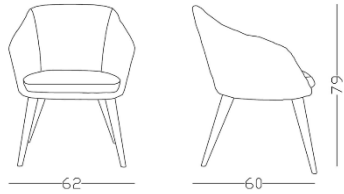
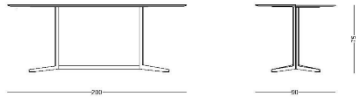
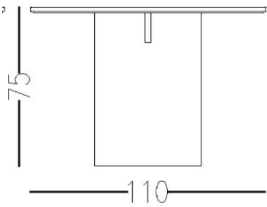
	Πιστοποίηση <b>ISO 9001</b> και <b>ISO 14001</b> .			χώρο. Διαστάσεις: 118 χ 118			
2.08	Προμήθεια πολυμορφικού καναπέ <b>FU-14b – καναπές με αφαιρούμενο κάλυμμα, ύφασμα Κατηγορίας C – Πιστοποίηση ISO 9001 και ISO 14001.</b>	1		<b>Καναπές</b> , με κινητές πλάτες και μπράτσα , παρέχοντας τη μέγιστη ευελιξία στη διαμόρφωση της σύνθεσης, για κάθε χώρο. Διαστάσεις: 118 χ 118	<b>ΝΑΙ</b>		
2.09	Προμήθεια πολυμορφικού καναπέ <b>FU-14b – καναπές με αφαιρούμενο κάλυμμα, ύφασμα Κατηγορίας C – Πιστοποίηση ISO 9001 και ISO 14001.</b>	1		<b>Καναπές</b> , με κινητές πλάτες και μπράτσα , παρέχοντας τη μέγιστη ευελιξία στη διαμόρφωση της σύνθεσης, για κάθε χώρο. Διαστάσεις: 118 χ 59	<b>ΝΑΙ</b>		
2.10	Προμήθεια πολυμορφικού καναπέ <b>FU-14b – καναπές με αφαιρούμενο κάλυμμα, ύφασμα Κατηγορίας C – Πιστοποίηση ISO 9001 και ISO 14001.</b>	1		<b>Καναπές</b> , πλάτες και μπράτσα είναι κινητά, παρέχοντας τη μέγιστη ευελιξία στη διαμόρφωση της σύνθεσης, για κάθε χώρο.	<b>ΝΑΙ</b>		

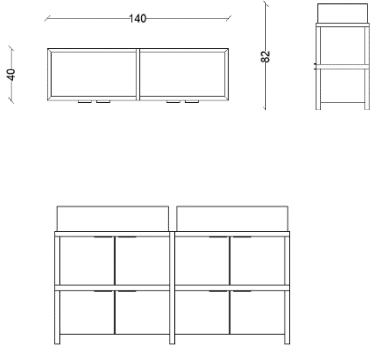
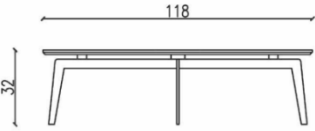
2.11	<p>Προμήθεια πολυθρόνας τραπεζιού <b>FU-15 – πολυθρόνα με κάθισμα από χυτό πολυουρεθάνη, επενδεδυμένο ύφασμα Κατηγορίας C, μεταλλική βάση και αφαιρούμενο κάλυμμα</b> – διαστάσεις Πλάτος 60 εκ., Βάθος 60 εκ., Ύψος 79 εκ. – Πιστοποίηση ISO 9001 και ISO 14001.</p>	26		<p><b>Καρέκλα</b>, με μπράτσα και επένδυση υφάσματος. Τα πόδια του είναι από ξύλο και βάφονται μαύρα. Διαστάσεις 62 × 60 × 79 cm</p>	<b>ΝΑΙ</b>		
2.12	<p>Προμήθεια γραφείου <b>meeting room FU-20 – τραπέζι συνεδριάσεων (Dining Table)</b> – διαστάσεις Πλάτος 90 εκ., Ύψος 74 εκ., Βάθος 200 εκ. – Πιστοποίηση ISO 9001 και ISO 14001.</p>	1		<p><b>Τραπέζι</b>, με μεταλλική βάση και ανοξείδωτη επικάλυψη. Διαστάσεις 200 - 90</p>	<b>ΝΑΙ</b>		
2.13	<p>Προμήθεια οβάλ γραφείου <b>meeting room FU-21 – τραπέζι συνεδριάσεων (Couture table)</b> από φυσική δρυ (Natural Oak) – διαστάσεις Ύψος 74 εκ., Βάθος 240 εκ., Πλάτος 120 εκ. – Πιστοποίηση ISO 9001 και ISO 14001.</p>	1		<p><b>Τραπεζαρία</b>, με μάρμαρο, ξύλο ή καπλαμά (heat treated oak matt), μεταλλικές λεπτομέρειες. Διαστάσεις: 256 × Η 75 × W 110 cm</p>	<b>ΝΑΙ</b>		

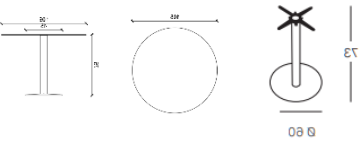
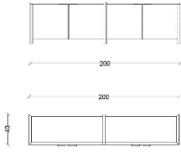
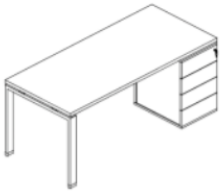

2.14	<p>Προμήθεια χαμηλού βοηθητικού τραπεζιού <b>FU-25</b> – τραπεζάκι σαλονιού (coffee table) με μεταλλική βαμμένη βάση και επιφάνεια από γυαλί εμπνευσμένο από <b>Murano</b> – διαστάσεις <b>Διάμετρος 42 εκ., Ύψος 43 εκ.</b> – Πιστοποίηση <b>ISO 9001</b> και <b>ISO 14001</b>.</p>	5		<p><b>Coffe table</b>, με γυάλινη επιφάνεια με χειροποίητο μασίφ γυαλί. Η βάση του είναι από μέταλλο με φινίρισμα σε σκούρο μπρονζέ. Διαστάσεις;ύψος:43cm, πλάτος: 42cm.</p>	<b>ΝΑΙ</b>		
2.15	<p>Προμήθεια ορθογώνιας γλάστρας <b>FU-29</b> – αρθρωτό ερμάριο με δύο γλάστρες φύτευσης στην επάνω επιφάνεια, πόρτες από μελαμίνη με κλειδαριά και σκελετό από αλουμίνιο – διαστάσεις <b>140 x 40 εκ.</b></p>	2		<p><b>Αρθρωτή κατασκευή συστήματος</b> ερμαριών με χώρο φύτευσης, επιφάνειες πλήρωσης από μοριοσανίδα υψηλής πυκνότητας, πάχους 18mm αμφιπλευρα επενδεδυμένη από φύλλο οικολογικής μελαμίνης (φορέας πιστοποίησης FraunhoferEO+) με μεντεσέδες στα πορτάκια.</p>	<b>ΝΑΙ</b>		
2.16	<p>Προμήθεια οβάλ τραπεζιού <b>FU-33</b> – τραπεζάκι σαλονιού (coffee table) σε σκούρο καφέ χρώμα (<b>Dark Brown</b>) – διαστάσεις <b>Διάμετρος 118 εκ., Ύψος 38 εκ.</b> – Πιστοποίηση <b>ISO 9001</b> και <b>ISO 14001</b>.</p>	1		<p><b>Τραπεζί</b>, από μάρμαρο, ξύλο (επεξεργασμένο δρυς) και λάκα. Οι διαστασεις που συναντάτε 38 cm × ύψος 44 cm (small) , 58 cm × ύψος 38 cm (medium) , 88 cm × ύψος 32 ή 38 cm (large) , 118 cm × ύψος 32 cm (extra-large)</p>	<b>ΝΑΙ</b>		

2.17	<p>Προμήθεια στρογγυλού τραπέζιου συνεργασίας <b>FU-48</b> – <b>στρογγυλό τραπέζι με σκελετό από ατσάλι με ηλεκτροστατική βαφή μαύρου χρώματος (black powder coated steel frame)</b> και επιφάνεια με μαύρη υδατοδιαλυτή λάκα <b>(black water-based lacquered top)</b> – διαστάσεις <b>Ø105 x Ύψος 74 εκ.</b> – Πιστοποίηση <b>ISO 9001</b> και <b>ISO 14001</b>.</p>	2		<p><b>Τραπέζι</b>, με βάση από χυτό σίδηρο με ανοξείδωτες επιφάνειες. Διαστάσεις: <b>Φ 105, Ύψος 75cm</b></p>	<b>ΝΑΙ</b>		
2.18	<p>Προμήθεια κονσόλας <b>FU-49</b> – <b>αρθρωτό ερμάριο / έπιπλο τηλεόρασης</b>, με πόρτες από μελαμίνη λευκού χρώματος και κλειδαριά, σκελετό από αλουμίνιο – διαστάσεις <b>200 x 40 x 55 εκ.</b></p>	1		<p>Αρθρωτό ερμάριο / έπιπλο τηλεόρασης, με πόρτες από μελαμίνη λευκού χρώματος και κλειδαριά, σκελετό από αλουμίνιο – <b>διαστάσεις 200 x 40 x 55 εκ.</b></p>	<b>ΝΑΙ</b>		
2.19	<p>Προμήθεια γραφείου <b>FU-50</b> – <b>γραφείο τύπου Α ή ανοιχτής μορφής με ευθείς μεταλλικούς σκελετούς</b>, επιφάνεια από μελαμίνη και σκελετό με εποξική</p>	18		<p>Γραφείο τύπου Α ή ανοιχτής μορφής με ευθείς μεταλλικούς σκελετούς, επιφάνεια από μελαμίνη και σκελετό με εποξική βαφή – <b>διαστάσεις 180 x 80 εκ. – περιλαμβάνει</b></p>	<b>ΝΑΙ</b>		

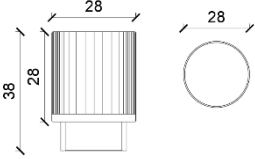
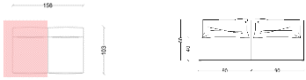
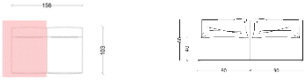
	<b>βαφή</b> – διαστάσεις <b>180 x 80 εκ.</b> – περιλαμβάνει <b>ενσωματωμένη συρταριέρα 4 συρταριών.</b>			ενσωματωμένη συρταριέρα 4 συρταριών.			
2.20	Προμήθεια πάγκου εργασίας <b>FU-58</b> – <b>τραπέζι συναντήσεων (meeting table)</b> με <b>μεταλλική βάση</b> και <b>επιφάνεια από μελαμίνη</b> – διαστάσεις <b>Πλάτος 210 εκ., Βάθος 120 εκ., Ύψος 73,4 εκ..</b>	1		<b>Γραφείο</b> με μεταλλική βάση από μελαμίνη. Διαστάσεις: 210 x 120	<b>ΝΑΙ</b>		
2.21	Προμήθεια αποθηκευτικού επίπλου <b>FU-61c</b> – <b>Storage Unit</b> σε χρώμα <b>B001 Light Grey (ανοιχτό γκρι)</b> – διαστάσεις <b>132 x 100 x 45 εκ..</b>	20		<b>Storage Unit</b> σε χρώμα <b>B001 Light Grey (ανοιχτό γκρι)</b> – διαστάσεις <b>132 x 100 x 45 εκ..</b>	<b>ΝΑΙ</b>		
2.22	Προμήθεια αποθηκευτικού επίπλου <b>FU-61d</b> – <b>Storage Unit</b> σε χρώμα <b>B001 Light Grey (ανοιχτό γκρι)</b> – διαστάσεις <b>132 x 50 x 45 εκ..</b>	4		<b>Storage Unit</b> σε χρώμα <b>B001 Light Grey (ανοιχτό γκρι)</b> – διαστάσεις <b>132 x 50 x 45 εκ..</b>	<b>ΝΑΙ</b>		

2.23	<p>Προμήθεια γλάστρας <b>FU-62a</b> – <b>μεγάλη γλάστρα (Pot – Large)</b>, κωδ. είδους <b>1104263536</b> – διαστάσεις <b>Διάμετρος 28 εκ., Ύψος 38 εκ., βάρος 1,7 κιλά</b> – υλικό: <b>γαλβανισμένος χάλυβας με ηλεκτροστατική βαφή (powder coated galvanized steel)</b> – χρώμα <b>Cashmere</b>.</p>	2		<p><b>Γλάστρα</b>, από γαλβανισμένο χάλυβα, κατάλληλη εσωτερικού και εξωτερικού χώρου. Διαστάσεις: 28 χ 38 cm</p>	<b>ΝΑΙ</b>		
2.24	<p>Προμήθεια καμπύλου πολυμορφικού καναπέ <b>FU-63a</b> – <b>καναπές με αφαιρούμενα καλύμματα</b>, ύφασμα <b>Κατηγορίας C</b> – διαστάσεις <b>Βάθος 103 εκ., Πλάτος 160 εκ., Ύψος 80 εκ.</b> – Πιστοποίηση <b>ISO 9001</b> και <b>ISO 14001</b>.</p>	1		<p><b>Καναπές</b>, που μπορεί να διαμορφωθεί σε σχεδόν κάθε διάταξη, ανάλογα με τον χώρο. Διαστάσεις :78 x 103cm</p>	<b>ΝΑΙ</b>		
2.25	<p>Προμήθεια καμπύλου πολυμορφικού καναπέ <b>FU-63b</b> – <b>καναπές με αφαιρούμενα καλύμματα</b>, ύφασμα <b>Κατηγορίας C</b> – διαστάσεις <b>Βάθος 103 εκ., Πλάτος 160 εκ., Ύψος 80 εκ.</b> –</p>	1		<p><b>Καναπές</b>, που μπορεί να διαμορφωθεί σε σχεδόν κάθε διάταξη, ανάλογα με τον χώρο. Διαστάσεις :78 x 103cm</p>	<b>ΝΑΙ</b>		

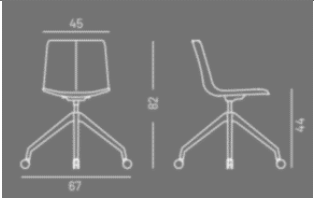
	Πιστοποίηση ISO 9001 και ISO 14001.						
<b>Δ' Όροφος</b>							
2.26	<p>Προμήθεια καθίσματος θεατών (luxury) – <b>στοιβαζόμενο FU-02</b> – κάθισμα από <b>ανακυκλωμένο τεchnοπολυμερές</b>, τύπου <b>Art 2618</b>, με <b>μεταλλικό σκελετό έλκηθρο (sledge frame)</b> χρωμίου 11 mm – διαστάσεις <b>Πλάτος 51 εκ., Βάθος 53 εκ., Ύψος 80 εκ.</b></p>	32		<p><b>Καρέκλα</b>, κατασκευασμένη από ανακυκλώσιμο τεchnοπολυμερές (technopolymer) με 4 χρωμιωμένα χαλύβδινα πόδια διαμέτρου 11 mm. Το κέλυφος έχει γυαλιστερό εξωτερικό φινίρισμα και ματ/αντιχαρακτική εσωτερική επιφάνεια. με πλάτος 51 cm, βάθος 53 cm, ύψος 80cm, ύψος καθίσματος 46 cm, Διατίθεται σε διάφορα χρώματα της σειράς Scab Line.</p>	<b>ΝΑΙ</b>		
2.27	<p>Προμήθεια διαχωριστικού χώρου <b>FU-03 – CASCANDO</b>, από φυσική δρυ (<b>Natural Oak</b>), με επένδυση <b>ύφασμα TBC</b> – διαστάσεις <b>Πλάτος 50 εκ., Ύψος 180 εκ., Μήκος 160 εκ.</b></p>	6		<p><b>Acoustic panel - Y-frame</b>, oak wood, acoustic panel. Διαστάσεις: 180x90x50</p>	<b>ΝΑΙ</b>		

2.28	<p>Προμήθεια καθίσματος γραφείου <b>FU-04</b> – <b>κάθισμα με γέμιση από αφρό πολυουρεθάνης μαλακής πυκνότητας</b>, σύμφωνα με τα πρότυπα <b>EN ISO 845 / BS 5852/10</b>, με <b>ροδάκια</b> – διαστάσεις <b>67 x 67 x 82 εκ. (ύψος)</b>.</p>	12		<p><b>Καρέκλα</b>, με επένδυση με ύφασμα και διατίθεται με σιδερένιο υποπόδιο (footrest) σωληνωτό (tubular steel) διαμέτρου 18 mm, πάχους τοιχώματος 1,5 mm, με μαύρη επίστρωση εποξικής βαφής (black epoxy), χρώμα RAL 9005</p>	<b>ΝΑΙ</b>		
2.29	<p>Προμήθεια καρέκλας διευθυντή <b>FU-05</b> – <b>πολυθρόνα γραφείου με περιστρεφόμενη βάση από γυαλισμένο χυτό αλουμίνιο και 5 διπλούς τροχούς, ρύθμιση ύψους, κάθισμα και πλάτη επενδεδυμένα με αφρό πολυουρεθάνης, ύφασμα Κατηγορίας C (Fully Upholstered)</b> – διαστάσεις <b>Πλάτος 60 εκ., Βάθος 68 εκ., Ύψος 121 εκ.</b> – συμμόρφωση με πρότυπα <b>EN 1021-21, EN ISO 13934-1, EN ISO 13936-2, EN ISO 13937-3, EN ISO 12947-1/2, EN ISO 12945-2, EN ISO 105-X12, EN ISO 105-B02</b>.</p>	2		<p><b>Καρέκλα γραφείου</b>, περιστρεφόμενη βάση και δερμα για επικάλυψη. Διαστάσεις: 60 x 68 cm κάθισμα, συνολικό ύψος 121-131 cm</p>	<b>ΝΑΙ</b>		

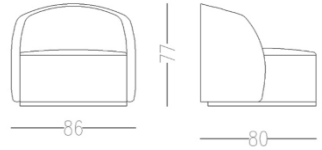
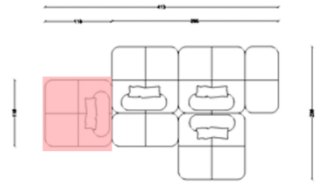

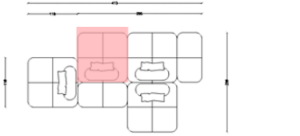
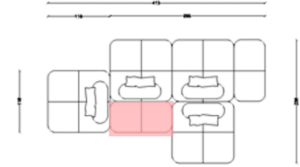
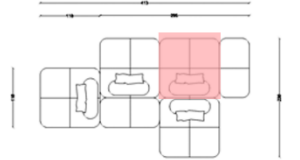
2.30	<p>Προμήθεια πολυθρόνας πελάτη <b>FU-07</b> – κάθισμα από αφρό πολυουρεθάνης με ελαστικούς ιμάντες και μεταλλικό σκελετό τύπου cantilever από χαλύβδινο σωλήνα – διαστάσεις Πλάτος 57 εκ., Βάθος 54,5 εκ., Ύψος 77,5 εκ..</p>	6	<p>mm - in</p> 	<p><b>Καρέκλα</b>, από αφρό πολυουρεθάνης με ελαστικές ζώνες, εύκαμπτη και πλαίσιο σε σχήμα πρόβολου από χαλύβδινο σωλήνα. Η μεγάλη γκάμα χρωμάτων και υφασμάτων επιτρέπει μονοχρωματικούς ή διχρωματικούς συνδυασμούς επικάλυψης. Διαστάσεις: 57 x 54,5 x 77,5</p>	<b>ΝΑΙ</b>		
2.31	<p>Προμήθεια μεγάλης πολυθρόνας <b>FU-08</b> – πολυθρόνα με περιστρεφόμενη βάση και αφαιρούμενο κάλυμμα, ύφασμα Κατηγορίας C.</p>	1		<p><b>Πολυθρόνα</b>, με μεταλλική περιστρεφόμενη βάση με λειτουργία αυτόματης επιστροφής, ο σκελετός της συνδυάζει μεταλλικά και ξύλινα στοιχεία. Επενδύεται με αφρώδες υλικό υψηλής ποιότητας και μπορεί να καλυφθεί με ύφασμα ή δέρμα . Οι διαστάσεις είναι <b>86x80x77 cm</b>.</p>	<b>ΝΑΙ</b>		
2.32	<p>Προμήθεια πολυμορφικού καναπέ <b>FU-14b</b> – καναπές με αφαιρούμενο κάλυμμα, ύφασμα Κατηγορίας C –</p>	1		<p><b>Καναπές</b>, με κινητές πλάτες και μπράτσα , παρέχοντας τη μέγιστη ευελιξία στη διαμόρφωση της σύνθεσης, για κάθε χώρο. Διαστάσεις: 118 x 118</p>	<b>ΝΑΙ</b>		

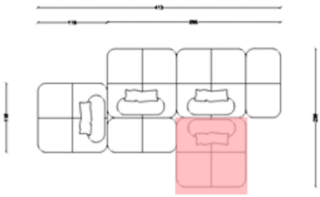
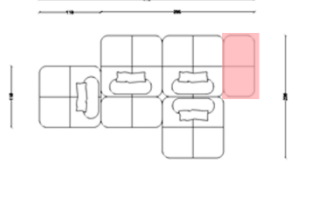
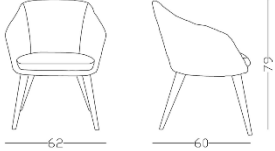

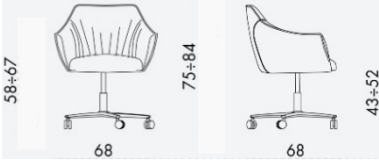
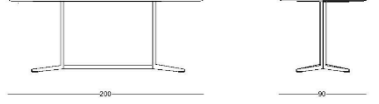
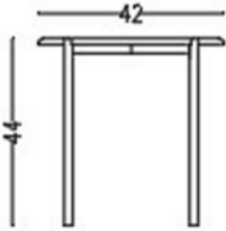
	Πιστοποίηση <b>ISO 9001</b> και <b>ISO 14001</b> .						
2.33	Προμήθεια πολυμορφικού καναπέ <b>FU-14c</b> – καναπές με <b>αφαιρούμενο</b> <b>κάλυμμα</b> , ύφασμα <b>Κατηγορίας C</b> – Πιστοποίηση <b>ISO 9001</b> και <b>ISO 14001</b> .	1		<b>Καναπές</b> , με κινητές πλάτες και μπράτσα , παρέχοντας τη μέγιστη ευελιξία στη διαμόρφωση της σύνθεσης, για κάθε χώρο. Διαστάσεις: 118 χ 59	<b>ΝΑΙ</b>		
2.34	Προμήθεια πολυμορφικού καναπέ <b>FU-14d</b> – καναπές με <b>αφαιρούμενο</b> <b>κάλυμμα</b> , ύφασμα <b>Κατηγορίας C</b> – Πιστοποίηση <b>ISO 9001</b> και <b>ISO 14001</b> .	1		<b>Καναπές</b> , με κινητές πλάτες και μπράτσα , παρέχοντας τη μέγιστη ευελιξία στη διαμόρφωση της σύνθεσης, για κάθε χώρο. Διαστάσεις: 118 χ 118	<b>ΝΑΙ</b>		
2.35	Προμήθεια πολυμορφικού καναπέ <b>FU-14e</b> – καναπές με <b>αφαιρούμενο</b> <b>κάλυμμα</b> , ύφασμα <b>Κατηγορίας C</b> – Πιστοποίηση <b>ISO 9001</b> και <b>ISO 14001</b> .	1		<b>Καναπές</b> , με κινητές πλάτες και μπράτσα , παρέχοντας τη μέγιστη ευελιξία στη διαμόρφωση της σύνθεσης, για κάθε χώρο. Διαστάσεις: 118 χ 59	<b>ΝΑΙ</b>		

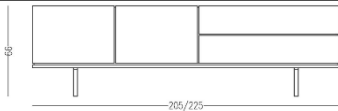
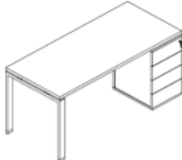
2.36	<p>Προμήθεια πολυμορφικού καναπέ FU-14f – καναπές με αφαιρούμενο κάλυμμα, ύφασμα Κατηγορίας C – Πιστοποίηση ISO 9001 και ISO 14001.</p>	1		<p><b>Καναπές</b>, με κινητές πλάτες και μπράτσα , παρέχοντας τη μέγιστη ευελιξία στη διαμόρφωση της σύνθεσης, για κάθε χώρο. Διαστάσεις: 118 χ 59</p>	<b>ΝΑΙ</b>		
2.37	<p>Προμήθεια πολυμορφικού καναπέ FU-14g – καναπές με αφαιρούμενο κάλυμμα, ύφασμα Κατηγορίας C – Πιστοποίηση ISO 9001 και ISO 14001.</p>	1		<p><b>Καναπές</b>, πλάτες και μπράτσα είναι κινητά, παρέχοντας τη μέγιστη ευελιξία στη διαμόρφωση της σύνθεσης, για κάθε χώρο.</p>	<b>ΝΑΙ</b>		
2.38	<p>Προμήθεια πολυθρόνας τραπεζιού FU-15 – πολυθρόνα με κάθισμα από χυτό πολυουρεθάνη, επενδεδυμένο ύφασμα Κατηγορίας C, μεταλλική βάση και αφαιρούμενο κάλυμμα – διαστάσεις Πλάτος 60 εκ., Βάθος 60 εκ., Ύψος 79 εκ. – Πιστοποίηση ISO 9001 και ISO 14001.</p>	6		<p><b>Καρέκλα</b>, πρόκειται για καρέκλα με μπράτσα και επένδυση υφάσματος. Τα πόδια του είναι από ξύλο και βάφονται μαύρα. Διαστάσεις 62 x 60 x 79 cm</p>	<b>ΝΑΙ</b>		

2.39	<p>Προμήθεια γραφείου <b>meeting room FU-18 – τραπέζι συνεδριάσεων</b> – διαστάσεις <b>Πλάτος 360 εκ., Ύψος 74 εκ., Βάθος 120 εκ..</b></p>	1		<p><b>Τραπέζι</b>, με πόδια κατασκευασμένα από ατσάλι ή ξύλο και η επιφάνεια από πάνω έχει solid laminate. Διαστάσεις: w.360cm, h. 74cm, d. 120cm</p>	<b>ΝΑΙ</b>		
2.40	<p>Προμήθεια καθίσματος <b>meeting room FU-19 – επενδεδυμένη πολυθρόνα με μπράτσα, περιστρεφόμενη βάση 5 ακτίνων με ροδάκια, ρύθμιση ύψους, ύφασμα Κατηγορίας Α</b> – διαστάσεις <b>Πλάτος 68 εκ., Βάθος 68 εκ..</b></p>	12		<p><b>Καρέκλα γραφείου</b>, επενδεδυμένη πολυθρόνα με ρόδες, διαθέτει περιστρεφόμενη βάση από αλουμίνιο και η επικάλυψη του γίνεται με διάφορα φινιρίσματα. Διαστάσεις : 68 x 68cm</p>	<b>ΝΑΙ</b>		
2.41	<p>Προμήθεια γραφείου <b>meeting room FU-20 – τραπέζι συνεδριάσεων (Dining Table)</b> – διαστάσεις <b>Πλάτος 90 εκ., Ύψος 74 εκ., Βάθος 200 εκ.</b> – Πιστοποίηση <b>ISO 9001 και ISO 14001.</b></p>	1		<p><b>Τραπέζι</b>, με μεταλλική βάση και ανοξείδωτη επικάλυψη. Διαστάσεις 200 - 90</p>	<b>ΝΑΙ</b>		
2.42	<p>Προμήθεια χαμηλού βοηθητικού τραπεζιού <b>FU-25 – τραπεζάκι σαλονιού (coffee table)</b> με <b>μεταλλική βαμμένη βάση</b> και επιφάνεια από <b>γυαλί εμπνευσμένο από</b></p>	2		<p><b>Coffe Table</b>, με γυάλινη επιφάνεια με χειροποίητο μασίφ γυαλί. Η βάση του είναι από μέταλλο με φινιρίσμα σε σκούρο μπρονζέ.</p>	<b>ΝΑΙ</b>		

	<b>Murano</b> – διαστάσεις <b>Διάμετρος 42 εκ., Ύψος 43 εκ.</b> – Πιστοποίηση <b>ISO 9001</b> και <b>ISO 14001</b> .			Διαστάσεις;ύψος:43cm, πλάτος: 42cm.			
2.43	Προμήθεια αποθηκευτικής κονσόλας διευθυντή <b>FU-27</b> – με <b>μεταλλικά πόδια σε μαύρο χρώμο, εξωτερική επένδυση από δρυ θερμικής επεξεργασίας (heat treated oak)</b> και εσωτερικό φινίρισμα ματ λάκας – διαστάσεις <b>180 x 49 x 67 εκ. (ύψος)</b> – Πιστοποίηση <b>ISO 9001</b> και <b>ISO 14001</b> .	1		<b>Κονσόλα</b> , με μεταλλικά ποδαράκια για βάση, και το υπόλοιπο είναι κατασκευασμένο από heat treated oak matt. Διαστάσεις: 180cm x 49cm x 67h	<b>ΝΑΙ</b>		
2.44	Προμήθεια γραφείου <b>FU-50</b> – γραφείο τύπου <b>A</b> ή ανοιχτής μορφής με ευθείς μεταλλικούς σκελετούς, επιφάνεια από μελαμίνη και σκελετό με εποξική βαφή – διαστάσεις <b>180 x 80 εκ.</b> – περιλαμβάνει ενσωματωμένη <b>συρταριέρα 4 συρταριών</b> .	12		γραφείο τύπου Α ή ανοιχτής μορφής με ευθείς μεταλλικούς σκελετούς, επιφάνεια από μελαμίνη και σκελετό με εποξική βαφή – διαστάσεις 180 x 80 εκ. – περιλαμβάνει ενσωματωμένη συρταριέρα 4 συρταριών.	<b>ΝΑΙ</b>		

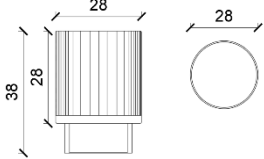
2.45	<p>Προμήθεια αποθηκευτικού επίπλου <b>FU-61a</b> – <b>Storage Unit</b> σε χρώμα <b>B001 Light Grey (ανοιχτό γκρι)</b> – διαστάσεις <b>Ύψος 196 εκ., Πλάτος 100 εκ., Βάθος 45 εκ.</b></p>	10		<b>Storage Unit</b> σε χρώμα <b>B001 Light Grey (ανοιχτό γκρι)</b> – διαστάσεις <b>Ύψος 196 εκ., Πλάτος 100 εκ., Βάθος 45 εκ.</b>	<b>ΝΑΙ</b>		
2.46	<p>Προμήθεια αποθηκευτικού επίπλου <b>FU-61b</b> – <b>Storage Unit</b> σε χρώμα <b>B001 Light Grey (ανοιχτό γκρι)</b> – διαστάσεις <b>Ύψος 196 εκ., Πλάτος 50 εκ., Βάθος 45 εκ.</b></p>	1		<b>Storage Unit</b> σε χρώμα <b>B001 Light Grey (ανοιχτό γκρι)</b> – διαστάσεις <b>Ύψος 196 εκ., Πλάτος 50 εκ., Βάθος 45 εκ.</b>	<b>ΝΑΙ</b>		
2.47	<p>Προμήθεια αποθηκευτικού επίπλου <b>FU-61c</b> – <b>Storage Unit K128/13</b> σε χρώμα <b>B001 Light Grey (ανοιχτό γκρι)</b> – διαστάσεις <b>132 x 100 x 45 εκ.</b> ή παρόμοιου αποθηκευτικού επίπλου.</p>	7		<b>Storage Unit K128/13</b> σε χρώμα <b>B001 Light Grey (ανοιχτό γκρι)</b> – διαστάσεις <b>132 x 100 x 45 εκ.</b> ή παρόμοιου αποθηκευτικού επίπλου.	<b>ΝΑΙ</b>		

2.48	Προμήθεια αποθηκευτικού επίπλου <b>FU-61d</b> – <b>Storage Unit</b> σε χρώμα <b>B001 Light Grey (ανοιχτό γκρι)</b> – διαστάσεις <b>132 x 50 x 45 εκ.</b> .	4		<b>Storage Unit</b> σε χρώμα <b>B001 Light Grey (ανοιχτό γκρι)</b> – διαστάσεις <b>132 x 50 x 45 εκ.</b> .	<b>ΝΑΙ</b>		
2.49	Προμήθεια γλάστρας <b>FU-62a</b> – <b>μεγάλη γλάστρα (Pot – Large)</b> , κωδ. είδους <b>1104263536</b> – διαστάσεις <b>Διάμετρος 28 εκ., Ύψος 38 εκ., βάρος 1,7 κιλά</b> – υλικό: <b>γαλβανισμένος χάλυβας με ηλεκτροστατική βαφή (powder coated galvanized steel)</b> – χρώμα <b>Cashmere</b> .	2		<b>Γλάστρα</b> με γαλβανισμένο χάλυβα, κατάλληλη εσωτερικού και εξωτερικού χώρου. Διαστάσεις: 28 x 38 cm	<b>ΝΑΙ</b>		
<b>8.3.2 Φωτιστικά</b>							
<b>Β' Ισόγειο</b>							
2.50	Προμήθεια κρεμαστού φωτιστικού <b>LI-01</b> – <b>διπλό φωτιστικό με μεταλλική κατασκευή, λεπτομέρειες σε χρυσό παλαιωμένο (aged gold) και μαύρο ματ</b>	1		<b>Φωτιστικό κρεμαστό</b> , υλικά μέταλο και ακρυλικό, χειριστήριο με dimmer, ταινία LED 20W, 24V, 50/60Hz, IP20, Class I	<b>ΝΑΙ</b>		

	<b>φινίρισμα – διάμετρος 1.705 mm.</b>						
2.51	<p>Προμήθεια κρεμαστού φωτιστικού LI-02 – φωτιστικό οροφής με 5 λαμπτήρες, μεταλλική κατασκευή σε χρυσό χρώμα, διαχύτης από διαφανές μεθακρυλικό (clear methacrylate) – διαστάσεις Διάμετρος 35 εκ..</p>	4		<p><b>Φωτιστικό κρεμαστό,</b> κατασκευή από αλουμίνιο, διαμέτρου 2εκ, με διαχυτή φωτός από μεθακρυλικό υλικό.</p>	<b>ΝΑΙ</b>		
2.52	<p>Προμήθεια κρεμαστού φωτιστικού LI-03 – διπλό φωτιστικό οροφής (Suspension 2) με καλώδιο μήκους 240 εκ., κάθε στοιχείο κατασκευασμένο από διελασμένο ανοδιωμένο αλουμίνιο με φινίρισμα σε απόχρωση champagne.</p>	1		<p><b>Σύστημα φωτισμού</b> με διάχυτο φως. Στοιχεία από ανοδιωμένο αλουμίνιο με ενσωματωμένη τανία LED CRI95. Διαχυτής φωτός από υψηλής τεχνολογίας πολυμερές (platinum optical silicone)</p>	<b>ΝΑΙ</b>		

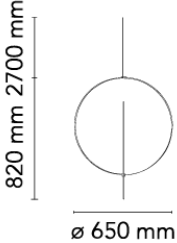
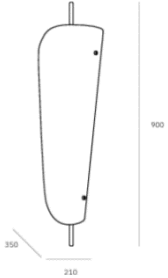
2.53	<p>Προμήθεια κρεμαστού φωτιστικού LI-04 – Suspension 1, κρεμαστό φωτιστικό με διάχυτο φως, με εσωτερική δομή από ατσάλι βαμμένο με λευκή ηλεκτροστατική βαφή (white powder painted steel) – διαστάσεις Διάμετρος 65 εκ..</p>	4		<p>Κρεμαστό φωτιστικό με <b>διάχυτο φως</b>. Εσωτερικός σκελετός από ατσάλι με <b>λευκή ηλεκτροστατική βαφή</b>. Διαχύτης από ρητίνη <b>Cocoon</b> ψεκασμένη πάνω στη δομή, με <b>διάφανη προστατευτική επιστρώση</b> που εφαρμόζεται στο τελικό στάδιο κατεργασίας. <b>Δακτύλιος</b> για αντικατάσταση του διαχύτη, από <b>στιλβωμένο ατσάλι με επιχρυσωμένο "Galvanic" φινίρισμα</b>. Ροζέτα από χυτή <b>Zama</b>, επίσης <b>στιλβωμένη και επιχρυσωμένη με φινίρισμα "Galvanic"</b>.</p>	ΝΑΙ		
2.54	<p>Προμήθεια επιτοίχιου φωτιστικού LI-05 – φωτιστικό τοίχου (Wall Light) από χυτά γυαλιά και ατσάλι με ηλεκτροστατική βαφή (powder coated steel), με ταινία LED ρυθμιζόμενης έντασης (dimnable) – διαστάσεις 35 x 21 x 90 εκ..</p>	13		<p>Φωτιστικό τοίχου με <b>χειροποίητο καμπύλο γυάλινο στοιχείο (hand-cast curved glass)</b> και <b>μεταλλική βάση από ατσάλι με ηλεκτροστατική βαφή (powder coated steel)</b>.</p>	ΝΑΙ		
Α' Όροφος							

2.55	Προμήθεια ράγας TR-01   ST2 Magnetic track 48V (Στην τιμή να συμπεριλαμβάνονται τα drivers.)	92			NAI		
2.56	Προμήθεια σποτ LI-01 – Legatus Potis Focus SSLED.	96			NAI		
2.57	Προμήθεια γραμμικού σποτ LI-02 – Legatus 2 Linear Spot 12F.	28			NAI		
<b>Β' Όροφος</b>							
2.58	Προμήθεια ράγας TR-01   ST2 Magnetic track 48V (Στην τιμή να συμπεριλαμβάνονται τα drivers.)	92			NAI		
2.59	Προμήθεια σποτ LI-01 – Legatus Potis Focus SSLED.	96			NAI		
2.60	Προμήθεια γραμμικού σποτ LI-02 – Legatus 2 Linear Spot 12F.	28			NAI		
<b>Γ' Όροφος</b>							

2.61	Προμήθεια ράγας TR-01   ST2 Magnetic track 48V (Στην τιμή να συμπεριλαμβάνονται τα drivers.)	92				ΝΑΙ		
2.62	Προμήθεια σποτ LI-01 – Legatus Potis Focus SSLED.	96				ΝΑΙ		
2.63	Προμήθεια γραμμικού σποτ LI-02 – Legatus 2 Linear Spot 12F.	28				ΝΑΙ		

**Δεν έχει οριστεί σημείο τοποθέτησης**

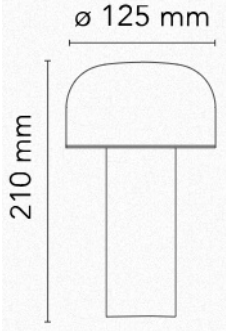
2.64	Προμήθεια επιδαπέδιου/επιτραπέζιου φωτιστικού LI-07 – φωτιστικό τραπεζιού (table lighting device) με βάση και θόλο από χρωματισμένο πολυκαρβονικό (PC) και διαχύτη από opaline έγχυση (injection opaline diffuser) – διαστάσεις $\varnothing 12,5 \times 21$ εκ. – μοντέλο Plusminus Solo 6365 Vibia, χρώμα Brick Red, $\varnothing 20$ εκ.	20		Επαναφορτιζόμενο φωτιστικό τραπεζιού άμεσου φωτισμού. Η βάση και ο θόλος είναι κατασκευασμένα από χρωματισμένο πολυκαρβονικό (PC). Ο διαχύτης είναι από οπάλ (Opaline) πολυκαρβονικό με έγχυση και φωτοχαραγμένη επιφάνεια (injection moulded photo-engraved PC). Διαθέτει αυτονομία 24 ωρών και φόρτιση μέσω Micro-USB-C. Ο διακόπτης αφής (push-	ΝΑΙ		
------	---	----	--	--	-----	--	--

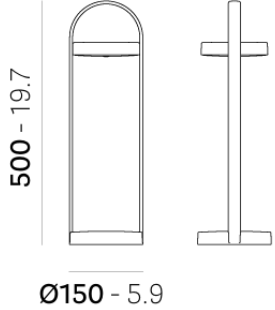
				<p><b>button)</b> στη βάση παρέχει <b>λειτουργία ρύθμισης έντασης φωτισμού 4 επιπέδων (4-step dimmer).</b></p> <p>Ενδείκτης κατάστασης μπαταρίας βρίσκεται <b>στην κάτω πλευρά της βάσης.</b></p> <p>Περιλαμβάνεται <b>καλώδιο φόρτισης USB-C</b> μήκους <b>120 εκ.</b></p>			
2.65	<p>Προμήθεια επιδαπέδιου/επιτραπέζιου φωτιστικού <b>LI-08 – μοντέλο 1799T/50,</b> διαστάσεις <b>Διάμετρος 15 εκ., Ύψος 50 εκ..</b></p>	10		<p>Ασύρματο φωτιστικό. Τα βασικά του στοιχεία είναι δύο δίσκοι από πλαστικό υλικό – η βάση και ο διαχύτης LED, ο οποίος περιστρέφεται 360° για να κατευθύνει το φως – καθώς και ένας τόξος από διελασμένο αλουμίνιο, που περιβάλλει τους δύο δίσκους και λειτουργεί ως πρακτική λαβή μεταφοράς.</p> <p>Το φωτιστικό ενσωματώνει πλακέτα LED, επαναφορτιζόμενη μπαταρία λιθίου και συσκευή φόρτισης Micro-USB.</p> <p>Διαθέτει έλεγχο αφής (touch control) και τρεις</p>	<b>ΝΑΙ</b>		

				<p>βαθμίδες έντασης φωτισμού.</p> <p>Προαιρετικά, περιλαμβάνει μαγνήτη στη βάση, επιτρέποντας τη στερέωση σε μεταλλικές επιφάνειες, ακόμη και σε τοίχο.</p> <p>Ύψος: 500 mm.</p>			
--	--	--	--	--	--	--	--

α/α	Περιγραφή	Μονάδα Μέτρησης	Ποσότητα	Απαίτηση	Απάντηση	Παραπομπή
<b>8.3.3 Ειδικές Κατασκευές</b>						
<b>Υπόγειο</b>						
3.01	Προμήθεια και τοποθέτηση σκηνής JU-01 (Στην τιμή να συμπεριλαμβάνονται η προμήθεια μεταλλουργικών)	Αποκ	1	ΝΑΙ		
3.02	Προμήθεια και τοποθέτηση επίπλου αποθήκευσης καθισμάτων JU-23 (Στην τιμή να συμπεριλαμβάνονται η προμήθεια ξυλουργικών και ειδών κικκαλερίας.)	Τεμ	2	ΝΑΙ		
3.03	Προμήθεια και τοποθέτηση επίπλου αποθήκευσης εξοπλισμού JU-28 (Στην τιμή να συμπεριλαμβάνονται η προμήθεια ξυλουργικών και μαρμάρων.)	Τεμ	1	ΝΑΙ		
<b>Α' Ισόγειο</b>						
3.04	Προμήθεια και τοποθέτηση επίπλου αποθήκευσης JU-24 (Στην τιμή να συμπεριλαμβάνονται η προμήθεια ξυλουργικών.)	Τεμ	1	ΝΑΙ		
<b>Β' Ισόγειο</b>						
3.05	Προμήθεια και τοποθέτηση επίπλου reception JU-02 (Στην τιμή να συμπεριλαμβάνονται η προμήθεια ξυλουργικών, μεταλλουργικών και μαρμάρων.	Τεμ	1	ΝΑΙ		

3.06	Προμήθεια και τοποθέτηση κονσόλας JU-18 (Στην τιμή να συμπεριλαμβάνονται η προμήθεια ξυλουργικών και μαρμάρου.)	Τεμ	2	ΝΑΙ		
3.07	Προμήθεια και τοποθέτηση χτιστού καμπύλου καναπέ JU-19 (Στην τιμή να συμπεριλαμβάνονται η προμήθεια ξυλουργικών, μαξιλαριών και υφάσματος CHARLOTTE 901.)	Τεμ	1	ΝΑΙ		
3.08	Προμήθεια και τοποθέτηση μπαρ JU-21 (Στην τιμή να συμπεριλαμβάνονται η προμήθεια μεταλλουργικών και μαρμάρων)	Τεμ	1	ΝΑΙ		
3.09	Προμήθεια και τοποθέτηση πάσο ορθίων JU-25 (Στην τιμή να συμπεριλαμβάνονται η προμήθεια ξυλουργικών, μεταλλουργικών και μαρμάρων.)	Τεμ	1	ΝΑΙ		
3.10	Προμήθεια και τοποθέτηση προθήκης JU-27 (Στην τιμή να συμπεριλαμβάνονται η προμήθεια ξυλουργικών, μεταλλουργικών, υαλουργικών, ειδών κίγκαλερίας και μαρμάρων.)	Τεμ	1	ΝΑΙ		
3.11	Προμήθεια και τοποθέτηση καθιστικού JU-34 (Στην τιμή να συμπεριλαμβάνονται η προμήθεια ξυλουργικών, μαξιλαριών και υφάσματος CHARLOTTE 901)	Τεμ	1	ΝΑΙ		
3.12	Προμήθεια και τοποθέτηση στρόγγυλου ψηλού τραπέζιού ενημέρωσης JU-35 (Στην τιμή να συμπεριλαμβάνονται η προμήθεια ξυλουργικών και μεταλλουργικών.)	Τεμ	1	ΝΑΙ		

Ημιόροφος						
3.13	Προμήθεια και τοποθέτηση χτιστού καμπύλου καναπέ JU-19 (Στην τιμή να συμπεριλαμβάνονται η προμήθεια ξυλουργικών, μαξιλαριών και υφάσματος CHARLOTTE 901.)	Τεμ	1	ΝΑΙ		
Γ' Όροφος						
3.14	Προμήθεια και τοποθέτηση επίπλου αποθήκευσης JU-16 (Στην τιμή να συμπεριλαμβάνονται η προμήθεια ξυλουργικών και μαρμάρου.)	Τεμ	1	ΝΑΙ		
Δ' Όροφος						
3.15	Προμήθεια και τοποθέτηση αποθηκευτικής κονσόλας διευθυντή JU-15 (Στην τιμή να συμπεριλαμβάνονται η προμήθεια ξυλουργικών και μαρμάρων.)	Τεμ	1	ΝΑΙ		
3.16	Προμήθεια και τοποθέτηση επίπλου αποθήκευσης JU-16 (Στην τιμή να συμπεριλαμβάνονται η προμήθεια ξυλουργικών και μαρμάρου.)	Τεμ	1	ΝΑΙ		
3.17	Προμήθεια και τοποθέτηση γραφείου διευθυντή JU-20 (Στην τιμή να συμπεριλαμβάνονται η προμήθεια ξυλουργικών.)	Τεμ	1	ΝΑΙ		

**ΠΑΡΑΡΤΗΜΑ ΙΙΙ – ΕΕΕΣ (Προσαρμοσμένο από την Αναθέτουσα Αρχή)-**

---

*[Από τις 2-5-2019, οι αναθέτουσες αρχές συντάσσουν το ΕΕΕΣ με τη χρήση της νέας ηλεκτρονικής υπηρεσίας Promitheus ESPDint (<https://espdint.eprocurement.gov.gr/>), που προσφέρει τη δυνατότητα ηλεκτρονικής σύνταξης και διαχείρισης του Ευρωπαϊκού Ενιαίου Εγγράφου Σύμβασης (ΕΕΕΣ). Η σχετική ανακοίνωση είναι διαθέσιμη στη Διαδικτυακή Πύλη του ΕΣΗΔΗΣ «[www.promitheus.gov.gr](http://www.promitheus.gov.gr)». Το περιεχόμενο του αρχείου, είτε ενσωματώνεται στο κείμενο της Διακήρυξης, είτε, ως αρχείο PDF, ηλεκτρονικά υπογεγραμμένο, αναρτάται ξεχωριστά ως αναπόσπαστο μέρος αυτής. Το αρχείο XML αναρτάται για τη διευκόλυνση των οικονομικών φορέων προκειμένου να συντάξουν μέσω της υπηρεσίας eΕΕΕΣ τη σχετική απάντησή τους].*

**ΠΑΡΑΡΤΗΜΑ IV – Υπόδειγμα Βιογραφικού Σημειώματος****ΒΙΟΓΡΑΦΙΚΟ ΣΗΜΕΙΩΜΑ****ΠΡΟΣΩΠΙΚΑ ΣΤΟΙΧΕΙΑ**

<b>Επώνυμο:</b>	_____	<b>Όνομα:</b>	_____
<b>Πατρώνυμο:</b>	_____	<b>Μητρώνυμο:</b>	_____
<b>Ημερομηνία Γέννησης:</b>	__/__/____	<b>Τόπος Γέννησης:</b>	_____
<b>Τηλέφωνο:</b>	_____	<b>E-mail:</b>	_____
<b>Fax:</b>	_____		
<b>Διεύθυνση Κατοικίας:</b>	_____		

**ΕΚΠΑΙΔΕΥΣΗ**

<b>Όνομα Ιδρύματος</b>	<b>Τίτλος Πτυχίου</b>	<b>Ειδικότητα</b>	<b>Ημερομηνία Απόκτησης Πτυχίου</b>

<b>ΚΑΤΗΓΟΡΙΑ ΣΤΕΛΕΧΟΥΣ</b> (στο προτεινόμενο, από τον υποψήφιο Οικονομικό Φορέα, σχήμα διοίκησης Έργου)	
<b>ΕΠΑΓΓΕΛΜΑΤΙΚΗ ΕΜΠΕΙΡΙΑ</b>	

Έργο	Εργοδότης	Θέση <sup>12</sup> και Καθήκοντα στο Έργο	Απασχόληση στο Έργο	
			Περίοδος (από - έως)	Ανθρωπομήνε ς
			__/__/__ - __/__/__	
			__/__/__ - __/__/__	
			__/__/__ - __/__/__	

**ΠΑΡΑΡΤΗΜΑ V – Υπόδειγμα Τεχνικής Προσφοράς (Προσαρμοσμένο από την Αναθέτουσα Αρχή)**

Η τεχνική προσφορά καλύπτει όλες τις απαιτήσεις και τις προδιαγραφές που έχουν τεθεί από την αναθέτουσα αρχή στο Κεφάλαιο «Αναλυτική Περιγραφή Φυσικού Αντικειμένου» του Παραρτήματος Ι, καθώς και στο “Πίνακες Συμμόρφωσης – Τεχνικές Προδιαγραφές – Απαιτήσεις της Αναθέτουσας Αρχής.” του Παραρτήματος ΙΙ της Διακήρυξης, περιγράφοντας ακριβώς πώς οι συγκεκριμένες απαιτήσεις και προδιαγραφές πληρούνται. Περιλαμβάνει ιδίως τα έγγραφα και δικαιολογητικά, βάσει των οποίων θα αξιολογηθεί η καταλληλότητα των προσφερόμενων προϊόντων και υπηρεσιών, με βάση το κριτήριο ανάθεσης, σύμφωνα με τα αναλυτικώς αναφερόμενα στο ως άνω Παράρτημα:

**Ο ΠΡΟΣΦΕΡΩΝ**  
**Ημερομηνία**  
**ΣΦΡΑΓΙΔΑ / ΥΠΟΓΡΑΦΗ**

**ΠΑΡΑΡΤΗΜΑ V – Υπόδειγμα Οικονομικής Προσφοράς****Τμήμα 1 – Εξοπλισμός Πληροφορικής\***

Η Οικονομική Προσφορά για το **Τμήμα 1** θα συνοδεύεται υποχρεωτικά από αναλυτικό Πίνακα Ποσοτήτων και Τιμών (Bill of Quantities – ΒοQ), στον οποίο αναγράφονται αναλυτικά ανά είδος/τεμάχιο η περιγραφή του εξοπλισμού, η μονάδα μέτρησης, η ζητούμενη ποσότητα, η προσφερόμενη τιμή μονάδας χωρίς ΦΠΑ και η συνολική τιμή χωρίς ΦΠΑ **καθώς και κάθε είδους υλικού που απαιτείται για τη λειτουργία του εξοπλισμού**. Το άθροισμα του ΒοQ αποτελεί τη συνολική τιμή προσφοράς του Υποψηφίου Αναδόχου

A/A	Περιγραφή	Τύπος	Ποσότητα	Τιμή μονάδας χωρίς ΦΠΑ	Συνολική τιμή χωρίς ΦΠΑ	ΦΠΑ	Συνολική Τιμή με ΦΠΑ
1.	Core Switches	τεμ	2				
2.	Switches	τεμ	12				
3.	Switches	τεμ	2				
4.	Wifi (Access Points)	τεμ	95				
5.	Controllers	τεμ	2				
6.	NMS	λογ	1				
7.	Patch Panel 24 Θέσεων	τεμ	16				
8.	KEYSTON JACK RJ – 45	τεμ	384				
9.	Patch Cord CAT 6	τεμ	400				
10.	Πρίζα Δικτύου	τεμ	384				
11.	Καλώδιο Οπτικής Ίνας 8 Ινών	τεμ	200				
12.	Οπτικά Patch Cord	τεμ	56				
13.	Οπτικά Patch Panel	τεμ	8				
14.	COUPLER Διπλό Οπτικής Ίνας	τεμ	56				
15.	Pigtail Οπτικής Ίνας & Θερμοσυστελλόμενο	τεμ	112				
16.	Κασέτα Οπτικών Ινών	τεμ	10				
17.	Τηλεφωνικό Κέντρο	τεμ	1				
18.	Δικτυακές Συσκευές Α	τεμ	30				
19.	Δικτυακές Συσκευές Β	τεμ	120				
20.	Επιτραπέζιοι Υπολογιστές	τεμ	20				
21.	Επιτραπέζιοι Υπολογιστές	τεμ	10				
22.	Φορητοί Υπολογιστές	τεμ	10				
23.	Φορητοί Υπολογιστές	τεμ	5				
24.	Οθόνες για επιτραπέζιους Υπολογιστές	τεμ	20				
25.	Printers (μεγάλοι)	τεμ	3				
26.	Printers (μεσαίοι)	τεμ	13				
27.	Servers	τεμ	2				
28.	Backup Server	τεμ	1				
29.	Σύστημα Δίσκων SAN Storage	τεμ	1				
30.	UPS	τεμ	1				

31.	Firewall	τεμ	2				
32.	Antivirus MDR	άδειες	50				
<b>ΣΥΝΟΛΟ</b>							

### Τμήμα 1 Υπηρεσίες Εκπαίδευσης

A/A	Περιγραφή	Τύπος	Ποσότητα	Τιμή μονάδας χωρίς ΦΠΑ	Συνολική τιμή χωρίς ΦΠΑ	ΦΠΑ	Συνολική Τιμή με ΦΠΑ
1.	Υπηρεσίες Εκπαίδευσης	α/μ					
...							
<b>ΣΥΝΟΛΟ</b>							

\* Στις τιμές του αναδόχου περιλαμβάνεται και το κόστος της τοποθέτησης, εγκατάστασης και λειτουργίας του εξοπλισμού που αναγράφεται (τόσο της δομημένης καλωδίωσης όσο και του εξοπλισμού πληροφορικής), βάσει του Αντικειμένου του Έργου όπως περιγράφεται στο Παράρτημα 7.2.1 και 7.2.4.1

### Τμήμα 2 Εξοπλισμός ήχου και εικόνας

Η Οικονομική Προσφορά για το Τμήμα 2 θα συνοδεύεται υποχρεωτικά από αναλυτικό Πίνακα Ποσοτήτων και Τιμών (Bill of Quantities – BoQ), στον οποίο αναγράφονται αναλυτικά ανά είδος/τεμάχιο η περιγραφή του εξοπλισμού, η μονάδα μέτρησης, η ζητούμενη ποσότητα, η προσφερόμενη τιμή μονάδας χωρίς ΦΠΑ και η συνολική τιμή χωρίς ΦΠΑ καθώς και κάθε είδους υλικού που απαιτείται για τη λειτουργία του εξοπλισμού. Το άθροισμα του BoQ αποτελεί τη συνολική τιμή προσφοράς του Υποψηφίου Αναδόχου

A/A	Περιγραφή	Τύπος	Ποσότητα	Τιμή μονάδας χωρίς ΦΠΑ	Συνολική τιμή χωρίς ΦΠΑ	ΦΠΑ	Συνολική Τιμή με ΦΠΑ
1.	Flight Case Rack 6U	τεμ	1				
2.	Ηχείο Τοίχου	τεμ	10				
3.	Monitor Signage 86'	τεμ	3				
4.	Monitor Signage 49'	τεμ	8				
5.	Monitor Signage 65'	τεμ	10				
6.	Monitor Signage 75'	τεμ	4				
7.	Monitor Διαδραστικό 65'	τεμ	1				
8.	Info Kiosks	τεμ	2				
9.	Network Switch 10G	τεμ	1				
10.	Projector	τεμ	1				
11.	Φορητή Συσκευή Tablet χειρισμού και ελέγχου	τεμ	4				
12.	Adaptor μετατροπέας αναλογικού ήχου σε δικτυακό	τεμ	18				
13.	Ασύρματα Ηχεία Κατηγορίας 6 ιντσών	τεμ	28				
14.	Ασύρματα ηχεία μπαταρίας κατηγορίας 12 ιντσών	τεμ	6				
15.	Ασύρματα Μικρόφωνα	τεμ	19				

	Δέκτης						
16.	Ασύρματα Μικρόφωνα Πομπός με μικρόφωνο κεφαλής	τεμ	5				
17.	Ασύρματα μικρόφωνα πομπός, με μικρόφωνο πέτου	τεμ	5				
18.	Ασύρματα μικρόφωνα πομπός χειρός	τεμ	9				
19.	Ασύρματη παρουσίαση με φορητό υπολογιστή	τεμ	9				
20.	Γυαλιά Εικονικής Πραγματικότητας	τεμ	10				
21.	Διαχειριστής ήχου Matrix Dante	τεμ	1				
22.	Dante Stagebox	τεμ	4				
23.	Δικτυακός Αναπαραγωγέας Easy IP σε HDMI	τεμ	25				
24.	Ενισχυτής Ήχου Dante Public Address	τεμ	2				
25.	Ενισχυτής ήχου	τεμ	1				
26.	Ενισχυτής ήχου με εσωτερικό επεξεργαστή	τεμ	1				
27.	Εξοπλισμένη Πλατφόρμα Ενισχυτών 8x 600W	τεμ	1				
28.	Επιτραπέζια βάση χειροκίνητη για monitor με τροχούς	τεμ	21				
29.	Επιτραπέζια βάση θεατρικού φωτισμού	τεμ	6				
30.	Επιτραπέζια βάση μικροφώνου	τεμ	6				
31.	Επιτραπέζια βάση τριπόδι κάμερας	τεμ	3				
32.	Επιτραπέζια βάση ηλεκτρική για monitor με τροχούς	τεμ	3				
33.	Επιτραπέζια βάση μικροφώνου	τεμ	6				
34.	Ηχεία τύπου line array με ενισχυτή & λογισμικό	τεμ	1 σετ				
35.	Ηχεία τοίχου	τεμ	4				
36.	Ηχεία τοίχου mini	τεμ	4				
37.	Ηχείο χαμηλών συχνοτήτων τύπου subwoofer	τεμ	1				
38.	Θεατρικός φωτισμός LED Par	τεμ	12				
39.	Κονσόλα ελέγχου θεατρικού φωτισμού	τεμ	3				
40.	Κονσόλα με μικρόφωνο αναγγελίας	τεμ	1				
41.	Μεταλλικό Ικρίωμα Rack 12U	τεμ	3				
42.	Μεταλλικό Ικρίωμα Rack	τεμ	2				

	36U						
43.	Παθητικό Ηχείο	τεμ	1				
44.	Panel Ρύθμισης Έντασης Ήχου	τεμ	4				
45.	Προενισχυτής ήχου και επεξεργαστής ήχου Οικιακού Κινηματογράφου	τεμ	1				
46.	Συσκευή αναπαραγωγής ήχου και μηνυμάτων	τεμ	1				
47.	Σύστημα ελέγχου και χειρισμού	τεμ	1				
48.	Σύστημα ελέγχου και χειρισμού επέκταση	τεμ	3				
49.	Σύστημα Τηλεδιάσκεψης	τεμ	1				
50.	Τελικός Ενισχυτής ήχου	τεμ	1				
<b>ΣΥΝΟΛΟ</b>							

## Τμήμα 2 Υπηρεσίες Εκπαίδευσης

A/A	Περιγραφή	Τύπος	Ποσότητα	Τιμή μονάδας χωρίς ΦΠΑ	Συνολική τιμή χωρίς ΦΠΑ	ΦΠΑ	Συνολική Τιμή με ΦΠΑ
1.	Υπηρεσίες Εκπαίδευσης	α/μ					
...							
<b>ΣΥΝΟΛΟ</b>							

\* Στις τιμές του αναδόχου περιλαμβάνεται και το κόστος της τοποθέτησης, εγκατάστασης και λειτουργίας του εξοπλισμού που αναγράφεται βάσει του Αντικειμένου του Έργου όπως περιγράφεται στο Παράρτημα 7.2.2 και 7.2.4.1

## Τμήμα 3 Εξοπλισμός επίπλωσης

A/A	Περιγραφή	Τύπος	Ποσότητα	Τιμή μονάδας χωρίς ΦΠΑ	Συνολική τιμή χωρίς ΦΠΑ	ΦΠΑ	Συνολική Τιμή με ΦΠΑ
1.	Προμήθεια καθίσματος θεατών (luxury) - stackable FU-02  recycle technopolymer stackable chair Art 2618 -11mm chrome sledge frame - Dimension W : 51 cm D : 53 cm H : 80 cm	τεμ	172				
2.	Προμήθεια γλάστρας FU-62b   Pot - Large Item no.: 1104266678 Size: Ø: 50 x H: 73 cm Weight: 6.6 kg Material: Powder coated iron Color: Cashmere	τεμ	3				
3.	Προμήθεια καθίσματος FU-06 – μεταλλικός σκελετός, κάθισμα από πολυπροπυλένιο – διαστάσεις 63x54,5x79,5 εκ. (ύψος) – Το προϊόν έχει δοκιμαστεί σύμφωνα με τη μέθοδο δοκιμής UL 2821 για την επίδειξη συμμόρφωσης με τα όρια εκπομπών των προτύπων UL 2818, Ενότητες 7.1 και 7.2 – Πιστοποίηση ISO 9001 και ISO 14001.	τεμ	11				
4.	Προμήθεια μεγάλης πολυθρόνας FU-08 – πολυθρόνα με περιστρεφόμενη βάση και αφαιρούμενο κάλυμμα, ύφασμα Κατηγορίας C – διαστάσεις 86x80x77 εκ. (ύψος) – Πιστοποίηση ISO 9001 και ISO 14001.	τεμ	2				
5.	Προμήθεια χαμηλού βοηθητικού τραπεζιού <b>FU-23</b> – μεταλλική βαμμένη βάση, επιφάνεια από <b>συμπαγές ξύλο</b> – διαστάσεις <b>Διάμετρος 62 εκ., Ύψος 38 εκ.</b> – Πιστοποίηση <b>ISO 9001</b> και <b>ISO 14001</b> .	τεμ	1				
6.	Προμήθεια χαμηλού βοηθητικού τραπεζιού FU-24 - coffeetable FURNITURE D30CM LACQUERED Avio 476	τεμ	2				
7.	Προμήθεια χαμηλού βοηθητικού τραπεζιού FU-	τεμ	1				

	25 – τραπέζι σαλονιού με μεταλλική βαμμένη βάση και επιφάνεια από γυαλί εμπνευσμένο από Mugano – διαστάσεις Διάμετρος 42 εκ., Ύψος 43 εκ. – Πιστοποίηση ISO 9001 και ISO 14001						
8.	Προμήθεια καμπύλου καναπέ FU-38α – με δύο μπράτσα, διαστάσεις 130 x 115 εκ. – αφαιρούμενο κάλυμμα, ύφασμα Κατηγορίας C – Πιστοποίηση ISO 9001 και ISO 14001.	τεμ	1				
9.	Προμήθεια καμπύλου καναπέ FU-38b – με δύο μπράτσα, διαστάσεις 130 x 115 εκ. – αφαιρούμενο κάλυμμα, ύφασμα Κατηγορίας C – Πιστοποίηση ISO 9001 και ISO 14001.	τεμ	1				
10.	Προμήθεια στρογγυλού πουφ FU-39 – πουφ με αφαιρούμενο κάλυμμα, ύφασμα Κατηγορίας C – διαστάσεις Διάμετρος 60 εκ., Ύψος 40 εκ. – Πιστοποίηση ISO 9001 και ISO 14001.	τεμ	2				
11.	Προμήθεια γραφείου FU-50 – γραφείο τύπου Α ή ανοιχτής μορφής με ευθείς μεταλλικούς σκελετούς, επιφάνεια από μελαμίνη και σκελετό με εποξική βαφή – διαστάσεις 180 x 80 εκ. – περιλαμβάνει ενσωματωμένη συρταριέρα 4 συρταριών.	τεμ	4				
12.	Προμήθεια πολυμορφικού καναπέ FU-57a1 – καναπές χωρίς μπράτσα, επενδεδυμένος, με αφαιρούμενα καλύμματα, ύφασμα Κατηγορίας C – διαστάσεις Ύψος 68 εκ., Πλάτος 90 εκ., Βάθος 95 εκ. – Πιστοποίηση ISO 9001 και ISO 14001.	τεμ	1				
13.	Προμήθεια πολυμορφικού καναπέ FU-57a1 – καναπές χωρίς μπράτσα, επενδεδυμένος, με αφαιρούμενα καλύμματα, ύφασμα Κατηγορίας C – διαστάσεις Ύψος 68 εκ.,	τεμ	1				

	Πλάτος 90 εκ., Βάθος 95 εκ. – Πιστοποίηση ISO 9001 και ISO 14001.						
14.	Προμήθεια πολυμορφικού καναπέ FU-57a1 – καναπές χωρίς μπράτσα, επενδεδυμένος, με αφαιρούμενα καλύμματα, ύφασμα Κατηγορίας C – διαστάσεις Ύψος 68 εκ., Πλάτος 90 εκ., Βάθος 95 εκ. – Πιστοποίηση ISO 9001 και ISO 14001.	τεμ	1				
15.	Προμήθεια πολυμορφικού καναπέ FU-57a1 – καναπές χωρίς μπράτσα, επενδεδυμένος, με αφαιρούμενα καλύμματα, ύφασμα Κατηγορίας C – διαστάσεις Ύψος 68 εκ., Πλάτος 90 εκ., Βάθος 95 εκ. – Πιστοποίηση ISO 9001 και ISO 14001.	τεμ	1				
16.	Προμήθεια πολυμορφικού καναπέ FU-57a1 – καναπές χωρίς μπράτσα, επενδεδυμένος, με αφαιρούμενα καλύμματα, ύφασμα Κατηγορίας C – διαστάσεις Ύψος 68 εκ., Πλάτος 90 εκ., Βάθος 95 εκ. – Πιστοποίηση ISO 9001 και ISO 14001.	τεμ	1				
17.	Προμήθεια καμπύλης γλάστρας FU-59 – σχήμα ΡΟΤ Β:ΟCΤ/Β36, διαστάσεις Μήκος 80 εκ., Πλάτος 71 εκ., Ύψος 36 εκ., βάρος 60 κιλά, χρώμα μπεζ	τεμ	2				
18.	Προμήθεια γραφείου ηχολήπτη FU-60 – τραπέζι με διαστάσεις Πλάτος 158 εκ., Βάθος 79 εκ., Ύψος 74 εκ. – επιφάνεια φινιρίσματος αλουμινίου, σκελετός μαύρου χρώματος, επιφάνεια μαύρου χρώματος.	τεμ	4				
19.	Προμήθεια αποθηκευτικού επίπλου FU-61c – Storage Unit με διαστάσεις 132 x 100 x 45 εκ. – χρώμα Β001 Light Grey (ανοιχτό γκρι).	τεμ	4				
20.	Προμήθεια βάρθρου εκθέματος FU-64 – Audo Copenhagen Plinth Tall, σχεδιασμένο από τους Norm Architects – διαστάσεις Ύψος 51 εκ.,	τεμ	4				

	Πλάτος 30 εκ., Βάθος 30 εκ. – βάρος 32,5 κιλά, ικανότητα φόρτισης 30 κιλά – φινιρίσμα Sand Kunis Breccia						
21.	Προμήθεια καθίσματος θεατών (luxury) – στοιβαζόμενο FU-01 – καρέκλα τραπεζαρίας με μπροστινή ταπετσαρία, ύψος 78 εκ., ύψος καθίσματος 48,3 εκ., βάθος 50 εκ., πλάτος 47,4 εκ. – υλικό: κόκκινη βαμμένη δρυς, ύφασμα Dakar 0842	τεμ	70				
22.	Προμήθεια καθίσματος θεατών (luxury) – στοιβαζόμενο FU-02 – κάθισμα από ανακυκλωμένο τεχνοπολυμερές, τύπου Art 2618, με μεταλλικό σκελετό έλικθρο (sledge frame) χρωμίου 11 mm – διαστάσεις Πλάτος 51 εκ., Βάθος 53 εκ., Ύψος 80 εκ..	τεμ	46				
23.	Προμήθεια μεγάλης πολυθρόνας FU-08 – πολυθρόνα με περιστρεφόμενη βάση, ύφασμα Κατηγορίας C – διαστάσεις Μήκος 86 εκ., Βάθος 80 εκ., Ύψος 77 εκ. – Πιστοποίηση ISO 9001 και ISO 14001	τεμ	1				
24.	Προμήθεια πολυθρόνας loungue FU-13 – πολυθρόνα με αφαιρούμενη ταπετσαρία και βάση από βαμμένο ατσάλι – διαστάσεις Πλάτος 104 εκ., Βάθος 81 εκ., Ύψος 69 εκ..	τεμ	4				
25.	Προμήθεια πολυθρόνας FU-16 – χαμηλή καρέκλα (Chair Low), ύφασμα Κατηγορίας C – διαστάσεις Μήκος 55 εκ., Βάθος 62 εκ., Ύψος 72 εκ., Ύψος καθίσματος 40 εκ..	τεμ	4				
26.	Προμήθεια χαμηλού βοηθητικού τραπέζιού FU- 23 – side table με μεταλλική βαμμένη βάση και επιφάνεια από συμπαγές ξύλο – διαστάσεις Διάμετρος 62 εκ., Ύψος 38 εκ. – Πιστοποίηση ISO 9001 και ISO 14001.	τεμ	7				

27.	Προμήθεια χαμηλού βοηθητικού τραπεζιού FU-24 – τραπεζάκι σαλονιού (coffee table), Διάμετρος 30 εκ., λάκα χρώματος Ανίο 476	τεμ	3				
28.	Προμήθεια χαμηλού βοηθητικού τραπεζιού FU-25 – τραπέζι σαλονιού (coffee table) με μεταλλική βαμμένη βάση και επιφάνεια από γυαλί εμπνευσμένο από Mugano – διαστάσεις Διάμετρος 42 εκ., Ύψος 43 εκ. – Πιστοποίηση ISO 9001 και ISO 14001	τεμ	2				
29.	Προμήθεια ψηλού σκαμπώ μπαρ FU-36 – ψηλό σκαμπώ με τετράποδη βάση, διαστάσεις Πλάτος 40 εκ., Βάθος 46 εκ., Ύψος 75 εκ. – στάνταρ πέλμα (glider), σκελετός από οξιά	τεμ	4				
30.	Προμήθεια πολυμορφικού καναπέ FU-37a – καναπές μήκους 570 εκ. με αφαιρούμενο κάλυμμα, ύφασμα Κατηγορίας C – Πιστοποίηση ISO 9001 και ISO 14001.	τεμ	10				
31.	Προμήθεια ανάκλιτρου (daybed) – διάμετρος 130 εκ., με αφαιρούμενο κάλυμμα, ύφασμα Κατηγορίας C – Πιστοποίηση ISO 9001 και ISO 14001	τεμ	1				
32.	Προμήθεια καμπύλου καναπέ FU-38b – καναπές με δύο μπράτσα, διαστάσεις 260 x 100 εκ. – αφαιρούμενο κάλυμμα, ύφασμα Κατηγορίας C – Πιστοποίηση ISO 9001 και ISO 14001.	τεμ	1				
33.	Προμήθεια καμπύλου καναπέ FU-38b – καναπές με δύο μπράτσα, διαστάσεις 260 x 100 εκ. – αφαιρούμενο κάλυμμα, ύφασμα Κατηγορίας C – Πιστοποίηση ISO 9001 και ISO 14001.	τεμ	1				
34.	Προμήθεια στρογγυλού πουφ FU-39 – πουφ με αφαιρούμενο κάλυμμα, ύφασμα Κατηγορίας C – διαστάσεις Διάμετρος 60	τεμ	2				

	εκ., Ύψος 40 εκ. – Πιστοποίηση ISO 9001 και ISO 14001.						
35.	Προμήθεια στρογγυλού τραπεζιού FU-40 – τραπέζι καφέ (Café Table), μαύρης λάκας, διαστάσεις Διάμετρος 80 εκ., Ύψος 71,5 εκ. – Πιστοποίηση ISO 9001 και ISO 14001	τεμ	3				
36.	Προμήθεια τετράγωνου τραπεζιού FU-41 – σταθερής μορφής τραπέζι με βάση και επιφάνεια HPL – διαστάσεις Ύψος 73 εκ., Πλάτος 70 εκ., Βάθος 70 εκ..	τεμ	6				
37.	Προμήθεια καθίσματος πελάτη FU-42 – επενδεδυμένη καρέκλα (upholstered chair) – διαστάσεις 51 x 55 x 82 εκ. (ύψος).	τεμ	9				
38.	Προμήθεια πάνελ ομιλητή FU-43 – κατασκευή με ματ επίστρωση, μεταλλικά πόδια και εγκάρσια δοκό από ατσάλι, επιφάνεια τραπεζιού από HPL – διαστάσεις Ύψος 73 εκ., Βάθος 210 εκ., Πλάτος 100 εκ..	τεμ	1				
39.	Προμήθεια καθίσματος ομιλητή FU-44 – καρέκλα με τετράποδη μεταλλική βάση μαύρου χρώματος, έδρα και πλάτη από διαμορφωμένο κόντρα πλακέ καρυδιάς – διαστάσεις Πλάτος 48 εκ., Βάθος 52 εκ., Ύψος 71 εκ. (μοντέλο 2024).	τεμ	3				
40.	Προμήθεια χαλιού FU-45b – χαλί από 70% βισκόζη και 30% βαμβάκι – διαστάσεις 160 x 230 εκ..	τεμ	1				
41.	Προμήθεια χαλιού FU-45c – στρογγυλό χαλί από 70% βισκόζη και 30% βαμβάκι – διαστάσεις Διάμετρος 240 εκ..	τεμ	2				
42.	Προμήθεια πολυμορφικής πολυθρόνας FU-46 – πολυθρόνα μονόκεντρη με αφαιρούμενη πλάτη και αφαιρούμενο κάλυμμα, ύφασμα Κατηγορίας C – διαστάσεις 118 x 118 εκ. – Πιστοποίηση ISO 9001 και ISO 14001.	τεμ	6				

43.	Προμήθεια ψηλού σκαμπό πάσου FU-51 – με επενδεδυμένο κάθισμα και πλάτη από κόντρα πλακέ φτελιάς (ash plywood) – διαστάσεις Διάμετρος 47,5 εκ., Πλάτος 52,5 εκ., Ύψος 91 εκ..	τεμ	4				
44.	Προμήθεια τρίγωνου πουφ FU-54 – ύφασμα Κατηγορίας C – διαστάσεις Μήκος 53 εκ., Πλάτος 50 εκ., Ύψος 45 εκ. – Πιστοποίηση ISO 9001 και ISO 14001	τεμ	2				
45.	Προμήθεια πολυθρόνας FU-55 – πολυθρόνα με περιστρεφόμενη βάση, ύφασμα τύπου DB – διαστάσεις Μήκος 75 εκ., Βάθος 79 εκ., Ύψος 71 εκ..	τεμ	3				
46.	Προμήθεια πολυθρόνας τραπεζιού FU-56 – πολυθρόνα με κάθισμα από αφρό πολυουρεθάνης και ελαστικούς μάντες	τεμ	9				
47.	Προμήθεια γλάστρας FU-62b – μεγάλη γλάστρα (Pot – Large), κωδ. είδους 1104266678 – διαστάσεις Διάμετρος 50 εκ., Ύψος 73 εκ., βάρος 6,6 κιλά – υλικό: σιδηρός με ηλεκτροστατική βαφή (powder coated iron) – χρώμα Cashmere	τεμ	5				
48.	Προμήθεια γλάστρας FU-62c – μεσαία γλάστρα (Planter – Medium), κωδ. είδους 1104270704 – διαστάσεις Πλάτος 27,5 εκ., Ύψος 39 εκ., Βάθος 27,5 εκ., βάρος 3,44 κιλά – υλικό: ανοξείδωτος χάλυβας με ηλεκτροστατική βαφή (powder coated stainless steel) – χρώμα Cashmere	τεμ	2				
49.	Προμήθεια καθίσματος θεατών (luxury) – στοιβαζόμενο FU-01 – καρέκλα τραπεζαρίας (Dining Chair), ύψος 82 εκ., ύψος καθίσματος 50 εκ., βάθος 55 εκ. – υλικό: κόκκινη βαμμένη δρυς (Red Stained Oak), ύφασμα Dakar 0842.	τεμ	10				
50.	Προμήθεια καθίσματος FU-06 PEDRALI – μεταλλικός σκελετός και κάθισμα από	τεμ	4				

	πολυπροπυλένιο – διαστάσεις 63 x 54,5 x 79,5 εκ. (ύψος) Πιστοποίηση ISO 9001 και ISO 14001.						
51.	Προμήθεια πολυθρόνας αναμονής FU-09 – ξύλινη επενδεδυμένη πολυθρόνα lounge (WOOD UPHOLSTERED LOUNGE ARMCHAIR 154) με σκελετό από συμπαγή σημύδα (solid birch), ύφασμα Κατηγορίας 6 – διαστάσεις 70 x 70 x 74 εκ. (ύψος).	τεμ	4				
52.	Προμήθεια καμπύλου καναπέ FU-10 – καναπές με μεταλλικό σκελετό μαύρου χρώματος, επενδεδυμένος σε μπεζ ύφασμα με αφαιρούμενο κάλυμμα – διαστάσεις Μήκος 165 εκ., Βάθος 90 εκ. – Πιστοποίηση ISO 9001 και ISO 14001.	τεμ	1				
53.	Προμήθεια πολυθρόνας lounge FU-13 – πολυθρόνα lounge με αφαιρούμενη ταπετσαρία και βάση από βαμμένο ατσάλι – διαστάσεις Πλάτος 104 εκ., Βάθος 81 εκ., Ύψος 69 εκ..	τεμ	4				
54.	Προμήθεια πολυθρόνας FU-16 – χαμηλή καρέκλα (Chair Low), ύφασμα Κατηγορίας C – διαστάσεις Μήκος 55 εκ., Βάθος 62 εκ., Ύψος 72 εκ., Ύψος καθίσματος 40 εκ..	τεμ	4				
55.	Προμήθεια χαμηλού βοηθητικού τραπεζιού FU-23 – side table με μεταλλική βαμμένη βάση και επιφάνεια από συμπαγές ξύλο – διαστάσεις Διάμετρος 62 εκ., Ύψος 38 εκ. – Πιστοποίηση ISO 9001 και ISO 14001.	τεμ	2				
56.	Προμήθεια χαμηλού βοηθητικού τραπεζιού FU-24 – τραπεζάκι σαλονιού (coffee table), διάμετρος 30 εκ., λάκα χρώματος Anvio 476	τεμ	2				
57.	Προμήθεια χαμηλού βοηθητικού τραπεζιού FU-25 – τραπεζάκι σαλονιού (coffee table) με μεταλλική βαμμένη βάση και επιφάνεια από γυαλί εμπνευσμένο από Murano	τεμ	1				

	– διαστάσεις Διάμετρος 42 εκ., Ύψος 43 εκ. – Πιστοποίηση ISO 9001 και ISO 14001.						
58.	Προμήθεια στρογγυλού πουφ FU-39 – πουφ με αφαιρούμενο κάλυμμα, ύφασμα Κατηγορίας C – διαστάσεις Διάμετρος 60 εκ., Ύψος 40 εκ. – Πιστοποίηση ISO 9001 και ISO 14001.	τεμ	7				
59.	Προμήθεια χαλιού FU-45b – χαλί από 70% βισκόζη και 30% βαμβάκι – διαστάσεις 160 x 230 εκ..	τεμ	4				
60.	Προμήθεια χαλιού FU-45c – στρογγυλό χαλί από 50% πολυεστέρας και 50% Heat-Set – διαστάσεις Διάμετρος 240 εκ..	τεμ	1				
61.	Προμήθεια γλάστρας FU-62b – μεγάλη γλάστρα (Pot – Large), κωδ. είδους 1104266678 – διαστάσεις Διάμετρος 50 εκ., Ύψος 73 εκ., βάρος 6,6 κιλά – υλικό: σιδηρός με ηλεκτροστατική βαφή (powder coated iron) – χρώμα Cashmere	τεμ	2				
62.	Προμήθεια γλάστρας FU-62c – μεσαία γλάστρα (Planter – Medium), κωδ. είδους 1104270704 – διαστάσεις Πλάτος 27,5 εκ., Ύψος 39 εκ., Βάθος 27,5 εκ., βάρος 3,44 κιλά – υλικό: ανοξείδωτος χάλυβας με ηλεκτροστατική βαφή (powder coated stainless steel) – χρώμα Cashmere	τεμ	2				
63.	Προμήθεια καθίσματος γραφείου FU-04 – κάθισμα με γέμιση από αφρό πολυουρεθάνης μαλακής πυκνότητας, σύμφωνα με τα πρότυπα EN ISO 845 / BS 5852/10, με ροδάκια – διαστάσεις 67 x 67 x 82 εκ. (ύψος).	τεμ	8				
64.	Προμήθεια καθίσματος FU-06 PEDRALI – μεταλλικός σκελετός και κάθισμα από πολυπροπυλένιο – διαστάσεις 63 x 54,5 x 79,5 εκ. (ύψος) – το προϊόν έχει δοκιμαστεί σύμφωνα με τη μέθοδο UL 2821 για την επαλήθευση	τεμ	12				

	συμμόρφωσης με τα όρια εκπομπών του προτύπου UL 2818, Ενότητες 7.1 και 7.2 – Πιστοποίηση ISO 9001 και ISO 14001.						
65.	Προμήθεια πολυθρόνας πελάτη FU-07 – κάθισμα από αφρό πολυουρεθάνης με ελαστικούς ιμάντες και μεταλλικό σκελετό τύπου cantilever από χαλύβδινο σωλήνα – διαστάσεις Πλάτος 57 εκ., Βάθος 54,5 εκ., Ύψος 77,5 εκ..	τεμ	6				
66.	Προμήθεια πολυμορφικού καναπέ FU-14a – καναπές με αφαιρούμενο κάλυμμα, ύφασμα Κατηγορίας C – Πιστοποίηση ISO 9001 και ISO 14001.	τεμ	1				
67.	Προμήθεια πολυμορφικού καναπέ FU-14b – καναπές με αφαιρούμενο κάλυμμα, ύφασμα Κατηγορίας C – Πιστοποίηση ISO 9001 και ISO 14001.	τεμ	1				
68.	Προμήθεια πολυμορφικού καναπέ FU-14c – καναπές με αφαιρούμενο κάλυμμα, ύφασμα Κατηγορίας C – Πιστοποίηση ISO 9001 και ISO 14001.	τεμ	1				
69.	Προμήθεια πολυμορφικού καναπέ FU-14d – καναπές με αφαιρούμενο κάλυμμα, ύφασμα Κατηγορίας C – Πιστοποίηση ISO 9001 και ISO 14001.	τεμ	1				
70.	Προμήθεια πολυμορφικού καναπέ FU-14e – καναπές με αφαιρούμενο κάλυμμα, ύφασμα Κατηγορίας C – Πιστοποίηση ISO 9001 και ISO 14001.	τεμ	1				
71.	Προμήθεια πολυμορφικού καναπέ FU-14f – καναπές με αφαιρούμενο κάλυμμα, ύφασμα Κατηγορίας C – Πιστοποίηση ISO 9001 και ISO 14001.	τεμ	1				
72.	Προμήθεια πολυθρόνας τραπέζιου FU-15 – πολυθρόνα με κάθισμα από χυτό πολυουρεθάνη, επενδεδυμένο ύφασμα Κατηγορίας C, μεταλλική βάση και αφαιρούμενο κάλυμμα – διαστάσεις Πλάτος 60 εκ., Βάθος 60 εκ.,	τεμ	8				

	Ύψος 79 εκ. – Πιστοποίηση ISO 9001 και ISO 14001.						
73.	Προμήθεια χαμηλού βοηθητικού τραπεζιού FU-25 – τραπεζάκι σαλονιού (coffee table) με μεταλλική βαμμένη βάση και επιφάνεια από γυαλί εμπνευσμένο από Murano – διαστάσεις Διάμετρος 42 εκ., Ύψος 43 εκ. – Πιστοποίηση ISO 9001 και ISO 14001.	τεμ	1				
74.	Προμήθεια καμπύλου πολυμορφικού καναπέ FU-30a2 & FU-30b2 – modular καναπές με αφαιρούμενο κάλυμμα, ύφασμα Κατηγορίας C – διαστάσεις 390 x 145 εκ. – Πιστοποίηση ISO 9001 και ISO 14001.	τεμ	1				
75.	Προμήθεια καμπύλου πολυμορφικού καναπέ FU-30a2 & FU-30b2 – modular καναπές με αφαιρούμενο κάλυμμα, ύφασμα Κατηγορίας C – διαστάσεις 390 x 145 εκ. – Πιστοποίηση ISO 9001 και ISO 14001.	τεμ	1				
76.	Προμήθεια καμπύλου πολυμορφικού καναπέ FU-31a1 & FU-31b1 – modular καναπές με αφαιρούμενο κάλυμμα, ύφασμα Κατηγορίας C – διαστάσεις 390 x 145 εκ. – Πιστοποίηση ISO 9001 και ISO 14001.	τεμ	1				
77.	Προμήθεια καμπύλου πολυμορφικού καναπέ FU-31a1 & FU-31b1 – modular καναπές με αφαιρούμενο κάλυμμα, ύφασμα Κατηγορίας C – διαστάσεις 390 x 145 εκ. – Πιστοποίηση ISO 9001 και ISO 14001.	τεμ	1				
78.	Προμήθεια καμπύλου πολυμορφικού καναπέ FU-31c1 – modular καναπές με αφαιρούμενο κάλυμμα, ύφασμα Κατηγορίας C – διαστάσεις 270 x 115 εκ. – Πιστοποίηση ISO 9001 και ISO 14001.	τεμ	1				
79.	Προμήθεια καμπύλου πολυμορφικού καναπέ FU-31c1 – modular καναπές με αφαιρούμενο κάλυμμα, ύφασμα Κατηγορίας C – διαστάσεις 270 x 115 εκ. –	τεμ	1				

	Πιστοποίηση ISO 9001 και ISO 14001.						
80.	Προμήθεια οβάλ τραπεζιού FU-33 – τραπεζάκι σαλονιού (coffee table) σε σκούρο καφέ χρώμα, διαστάσεις Διάμετρος 118 εκ., Ύψος 38 εκ. – Πιστοποίηση ISO 9001 και ISO 14001.	τεμ	1				
81.	Προμήθεια τραπεζιού συνεργασίας FU-47 – κατασκευή με ματ επίστρωση, μεταλλικά πόδια και εγκάρσια δοκό από ατσάλι, επιφάνεια τραπεζιού από HPL – διαστάσεις Ύψος 73 εκ., Βάθος 210 εκ., Πλάτος 100 εκ..	τεμ	3				
82.	Προμήθεια στρογγυλού τραπεζιού συνεργασίας FU-48 – στρογγυλό τραπέζι με σκελετό από ατσάλι με ηλεκτροστατική βαφή μαύρου χρώματος (black powder coated steel frame) και επιφάνεια με μαύρη υδατοδιαλυτή λάκα (black water-based lacquered top) – διαστάσεις Ø105 x Ύψος 74 εκ. – Πιστοποίηση ISO 9001 και ISO 14001.	τεμ	2				
83.	Προμήθεια κονσόλας FU-49  Αρθρωτό ερμάριο -έπιπλο τηλεόρασης - πόρτες από μελαμίνη λευκό χρώμα με κλειδαριά -σκελετός αλουμινίου 200 cm x 40 cm x 55 cm	τεμ	2				
84.	Προμήθεια γραφείου FU-50 – γραφείο τύπου Α ή ανοιχτής μορφής με ευθείς μεταλλικούς σκελετούς, επιφάνεια από μελαμίνη και σκελετό με εποξική βαφή – διαστάσεις 180 x 80 εκ. – περιλαμβάνει ενσωματωμένη συρταριέρα 4 συρταριών.	τεμ	8				
85.	Προμήθεια ορθογώνιου πουφ FU-53 – πουφ γραφείου (office pouf) με αφαιρούμενο κάλυμμα – διαστάσεις Μήκος 110 εκ., Πλάτος 50 εκ., Ύψος 45 εκ. – Πιστοποίηση ISO 9001 και ISO 14001.	τεμ	2				

86.	Προμήθεια αποθηκευτικού επίπλου FU-61a – Storage Unit σε χρώμα B001 Light Grey (ανοιχτό γκρι) – διαστάσεις Ύψος 196 εκ., Πλάτος 100 εκ., Βάθος 45 εκ..	τεμ	4				
87.	Προμήθεια αποθηκευτικού επίπλου FU-61c  Storage Unit 132 – 100 – 45 B001 LIGHT GREY	τεμ	6				
88.	Προμήθεια καθίσματος FU-06 – μεταλλικός σκελετός και κάθισμα από πολυπροπυλένιο – διαστάσεις 63 x 54,5 x 79,5 εκ. (ύψος) – το προϊόν έχει δοκιμαστεί σύμφωνα με τη μέθοδο UL 2821 για συμμόρφωση με τα όρια εκπομπών του προτύπου UL 2818, Ενότητες 7.1 και 7.2 – Πιστοποίηση ISO 9001 και ISO 14001.	τεμ	12				
89.	Προμήθεια μεγάλης πολυθρόνας FU-08 – πολυθρόνα με περιστρεφόμενη βάση και αφαιρούμενο κάλυμμα, ύφασμα Κατηγορίας C – Πιστοποίηση ISO 9001 και ISO 14001.	τεμ	3				
90.	Προμήθεια χαμηλής προθήκης FU-12 – έπιπλο αποθήκευσης (storage) με μεταλλική βάση σε μαύρο χρώμα και φινίρισμα λάκας – διαστάσεις 150 x 40 x 66 εκ. (ύψος) – Πιστοποίηση ISO 9001 και ISO 14001.	τεμ	1				
91.	Προμήθεια πολυθρόνας τραπεζιού FU-15 – πολυθρόνα με κάθισμα από χυτό πολυουρεθάνη, επενδεδυμένο ύφασμα Κατηγορίας C, μεταλλική βάση και αφαιρούμενο κάλυμμα – διαστάσεις Πλάτος 60 εκ., Βάθος 60 εκ., Ύψος 79 εκ. – Πιστοποίηση ISO 9001 και ISO 14001.	τεμ	17				
92.	Προμήθεια γραφείου FU-17 – εργασιακό γραφείο (operative desk), ανοιχτής μορφής με ευθείς μεταλλικούς σκελετούς, επιφάνεια από μελαμίνη και σκελετό με εποξική βαφή – διαστάσεις 160 x 80	τεμ	8				

	εκ. – Πιστοποίηση ISO 9001 και ISO 14001.						
93.	Προμήθεια γραφείου meeting room FU-20 – τραπέζι συνεδριάσεων (Dining Table) – διαστάσεις Πλάτος 90 εκ., Ύψος 74 εκ., Βάθος 200 εκ. – Πιστοποίηση ISO 9001 και ISO 14001.	τεμ	1				
94.	Προμήθεια χαμηλού βοηθητικού τραπεζιού FU-25 – τραπεζάκι σαλονιού (coffee table) με μεταλλική βαμμένη βάση και επιφάνεια από γυαλί εμπνευσμένο από Murano – διαστάσεις Διάμετρος 42 εκ., Ύψος 43 εκ. – Πιστοποίηση ISO 9001 και ISO 14001.	τεμ	4				
95.	Προμήθεια στρογγυλού γραφείου meeting room FU-35 – στρογγυλό τραπέζι συνεδριάσεων (conference table) με επιφάνεια από δρυ (oak top) και μεταλλική βαμμένη βάση – διαστάσεις Διάμετρος 180 εκ., Ύψος 75 εκ..	τεμ	1				
96.	Προμήθεια στρογγυλού τραπεζιού συνεργασίας FU-48 – στρογγυλό τραπέζι με σκελετό από ατσάλι με ηλεκτροστατική βαφή μαύρου χρώματος (black powder coated steel frame) και επιφάνεια με μαύρη υδατοδιαλυτή λάκα (black water-based lacquered top) – διαστάσεις Ø105 x Ύψος 74 εκ. – Πιστοποίηση ISO 9001 και ISO 14001.	τεμ	1				
97.	Προμήθεια κονσόλας FU-49  Αρθρωτό ερμάριο -έπιπλο τηλεόρασης - πόρτες από μελαμίνη λευκό χρώμα με κλειδαριά - σκελετός αλουμινίου 200 cm x 40 cm x 55 cm	τεμ	1				
98.	Προμήθεια ορθογώνιου πουφ FU-53 – πουφ γραφείου (office rouf) με αφαιρούμενο κάλυμμα – διαστάσεις Μήκος 110 εκ., Πλάτος 50 εκ., Ύψος 45 εκ. – Πιστοποίηση ISO 9001 και ISO 14001.	τεμ	2				

99.	Προμήθεια πάγκου εργασίας FU-58 – τραπέζι συναντήσεων (meeting table) με μεταλλική βάση και επιφάνεια από μελαμίνη – διαστάσεις Πλάτος 210 εκ., Βάθος 120 εκ., Ύψος 73,4 εκ..	τεμ	2				
100.	Προμήθεια αποθηκευτικού επίπλου FU-61a – Storage Unit σε χρώμα B001 Light Grey (ανοιχτό γκρι) – διαστάσεις Ύψος 196 εκ., Πλάτος 100 εκ., Βάθος 45 εκ..	τεμ	3				
101.	Προμήθεια αποθηκευτικού επίπλου FU-61b – Storage Unit σε χρώμα B001 Light Grey (ανοιχτό γκρι) – διαστάσεις Ύψος 196 εκ., Πλάτος 50 εκ., Βάθος 45 εκ..	τεμ	1				
102.	Προμήθεια καθίσματος γραφείου FU-04 – κάθισμα με γέμιση από αφρό πολυουρεθάνης μαλακής πυκνότητας, σύμφωνα με τα πρότυπα EN ISO 845 / BS 5852/10, με ροδάκια – διαστάσεις 67 x 67 x 82 εκ. (ύψος)	τεμ	18				
103.	Προμήθεια πολυθρόνας πελάτη FU-07 – κάθισμα από αφρό πολυουρεθάνης με ελαστικούς ιμάντες και μεταλλικό σκελετό τύπου cantilever από χαλύβδινο σωλήνα – διαστάσεις Πλάτος 57 εκ., Βάθος 54,5 εκ., Ύψος 77,5 εκ..	τεμ	2				
104.	Προμήθεια μεγάλης πολυθρόνας FU-08 – πολυθρόνα με περιστρεφόμενη βάση και αφαιρούμενο κάλυμμα, ύφασμα Κατηγορίας C – Πιστοποίηση ISO 9001 και ISO 14001.	τεμ	3				
105.	Προμήθεια πολυμορφικού καναπέ FU-14b – καναπές με αφαιρούμενο κάλυμμα, ύφασμα Κατηγορίας C – Πιστοποίηση ISO 9001 και ISO 14001.	τεμ	1				
106.	Προμήθεια πολυμορφικού καναπέ FU-14b – καναπές με αφαιρούμενο κάλυμμα, ύφασμα Κατηγορίας C – Πιστοποίηση ISO 9001 και ISO 14001.	τεμ	1				

107.	Προμήθεια πολυμορφικού καναπέ FU-14b – καναπές με αφαιρούμενο κάλυμμα, ύφασμα Κατηγορίας C – Πιστοποίηση ISO 9001 και ISO 14001.	τεμ	1				
108.	Προμήθεια πολυμορφικού καναπέ FU-14b – καναπές με αφαιρούμενο κάλυμμα, ύφασμα Κατηγορίας C – Πιστοποίηση ISO 9001 και ISO 14001.	τεμ	1				
109.	Προμήθεια πολυμορφικού καναπέ FU-14b – καναπές με αφαιρούμενο κάλυμμα, ύφασμα Κατηγορίας C – Πιστοποίηση ISO 9001 και ISO 14001.	τεμ	1				
110.	Προμήθεια πολυμορφικού καναπέ FU-14b – καναπές με αφαιρούμενο κάλυμμα, ύφασμα Κατηγορίας C – Πιστοποίηση ISO 9001 και ISO 14001.	τεμ	1				
111.	Προμήθεια πολυθρόνας τραπέζιου FU-15 – πολυθρόνα με κάθισμα από χυτό πολυουρεθάνη, επενδεδυμένο ύφασμα Κατηγορίας C, μεταλλική βάση και αφαιρούμενο κάλυμμα – διαστάσεις Πλάτος 60 εκ., Βάθος 60 εκ., Ύψος 79 εκ. – Πιστοποίηση ISO 9001 και ISO 14001.	τεμ	26				
112.	Προμήθεια γραφείου meeting room FU-20 – τραπέζι συνεδριάσεων (Dining Table) – διαστάσεις Πλάτος 90 εκ., Ύψος 74 εκ., Βάθος 200 εκ. – Πιστοποίηση ISO 9001 και ISO 14001.	τεμ	1				
113.	Προμήθεια οβάλ γραφείου meeting room FU-21 – τραπέζι συνεδριάσεων (Couture table) από φυσική δρυ (Natural Oak) – διαστάσεις Ύψος 74 εκ., Βάθος 240 εκ., Πλάτος 120 εκ. – Πιστοποίηση ISO 9001 και ISO 14001.	τεμ	1				
114.	Προμήθεια χαμηλού βοηθητικού τραπέζιου FU-25 – τραπεζάκι σαλονιού (coffee table) με μεταλλική βαμμένη βάση και επιφάνεια από γυαλί εμπνευσμένο από Murano	τεμ	5				

	– διαστάσεις Διάμετρος 42 εκ., Ύψος 43 εκ. – Πιστοποίηση ISO 9001 και ISO 14001.						
115.	Προμήθεια ορθογώνιας γλάστρας FU-29 – αρθρωτό ερμάριο με δύο γλάστρες φύτευσης στην επάνω επιφάνεια, πόρτες από μελαμίνη με κλειδαριά και σκελετό από αλουμίνιο – διαστάσεις 140 x 40 εκ..	τεμ	2				
116.	Προμήθεια οβάλ τραπεζιού FU-33 – τραπεζάκι σαλονιού (coffee table) σε σκούρο καφέ χρώμα (Dark Brown) – διαστάσεις Διάμετρος 118 εκ., Ύψος 38 εκ. – Πιστοποίηση ISO 9001 και ISO 14001.	τεμ	1				
117.	Προμήθεια στρογγυλού τραπεζιού συνεργασίας FU-48 – στρογγυλό τραπέζι με σκελετό από ατσάλι με ηλεκτροστατική βαφή μαύρου χρώματος (black powder coated steel frame) και επιφάνεια με μαύρη υδατοδιαλυτή λάκα (black water-based lacquered top) – διαστάσεις Ø105 x Ύψος 74 εκ. – Πιστοποίηση ISO 9001 και ISO 14001.	τεμ	2				
118.	Προμήθεια κονσόλας FU-49 – αρθρωτό ερμάριο / έπιπλο τηλεόρασης, με πόρτες από μελαμίνη λευκού χρώματος και κλειδαριά, σκελετό από αλουμίνιο – διαστάσεις 200 x 40 x 55 εκ..	τεμ	1				
119.	Προμήθεια γραφείου FU-50 – γραφείο τύπου Α ή ανοιχτής μορφής με ευθείς μεταλλικούς σκελετούς, επιφάνεια από μελαμίνη και σκελετό με εποξική βαφή – διαστάσεις 180 x 80 εκ. – περιλαμβάνει ενσωματωμένη συρταριέρα 4 συρταριών.	τεμ	18				
120.	Προμήθεια πάγκου εργασίας FU-58 – τραπέζι συναντήσεων (meeting table) με μεταλλική βάση και επιφάνεια από μελαμίνη – διαστάσεις Πλάτος 210 εκ., Βάθος 120 εκ., Ύψος 73,4 εκ..	τεμ	1				

121.	Προμήθεια αποθηκευτικού επίπλου FU-61c – Storage Unit σε χρώμα B001 Light Grey (ανοιχτό γκρι) – διαστάσεις 132 x 100 x 45 εκ..	τεμ	20				
122.	Προμήθεια αποθηκευτικού επίπλου FU-61d – Storage Unit σε χρώμα B001 Light Grey (ανοιχτό γκρι) – διαστάσεις 132 x 50 x 45 εκ..	τεμ	4				
123.	Προμήθεια γλάστρας FU-62a – μεγάλη γλάστρα (Pot – Large), κωδ. είδους 1104263536 – διαστάσεις Διάμετρος 28 εκ., Ύψος 38 εκ., βάρος 1,7 κιλά – υλικό: γαλβανισμένος χάλυβας με ηλεκτροστατική βαφή (powder coated galvanized steel) – χρώμα Cashmere.	τεμ	2				
124.	Προμήθεια καμπύλου πολυμορφικού καναπέ FU-63a – καναπές με αφαιρούμενα καλύμματα, ύφασμα Κατηγορίας C – διαστάσεις Βάθος 103 εκ., Πλάτος 160 εκ., Ύψος 80 εκ. – Πιστοποίηση ISO 9001 και ISO 14001.	τεμ	1				
125.	Προμήθεια καμπύλου πολυμορφικού καναπέ FU-63b – καναπές με αφαιρούμενα καλύμματα, ύφασμα Κατηγορίας C – διαστάσεις Βάθος 103 εκ., Πλάτος 160 εκ., Ύψος 80 εκ. – Πιστοποίηση ISO 9001 και ISO 14001.	τεμ	1				
126.	Προμήθεια καθίσματος θεατών (luxury) – στοιβαζόμενο FU-02 – κάθισμα από ανακυκλωμένο τεχνοπολυμερές, τύπου Art 2618, με μεταλλικό σκελετό έλκηθρο (sledge frame) χρωμίου 11 mm – διαστάσεις Πλάτος 51 εκ., Βάθος 53 εκ., Ύψος 80 εκ..	τεμ	32				
127.	Προμήθεια διαχωριστικού χώρου FU-03 – CASCANDO, από φυσική δρυ (Natural Oak), με επένδυση ύφασμα TBC – διαστάσεις Πλάτος 50 εκ., Ύψος 180 εκ., Μήκος 160 εκ..	τεμ	6				
128.	Προμήθεια καθίσματος γραφείου FU-04 – κάθισμα	τεμ	12				

	με γέμιση από αφρό πολουρεθάνης μαλακής πυκνότητας, σύμφωνα με τα πρότυπα EN ISO 845 / BS 5852/10, με ροδάκια – διαστάσεις 67 x 67 x 82 εκ. (ύψος).						
129.	Προμήθεια καρέκλας διευθυντή FU-05 – πολυθρόνα γραφείου με περιστρεφόμενη βάση από γυαλισμένο χυτό αλουμίνιο και 5 διπλούς τροχούς, ρύθμιση ύψους, κάθισμα και πλάτη επενδεδυμένα με αφρό πολουρεθάνης, ύφασμα Κατηγορίας C (Fully Upholstered) – διαστάσεις Πλάτος 60 εκ., Βάθος 68 εκ., Ύψος 121 εκ. – συμμόρφωση με πρότυπα EN 1021-21, EN ISO 13934-1, EN ISO 13936-2, EN ISO 13937-3, EN ISO 12947-1/2, EN ISO 12945-2, EN ISO 105-X12, EN ISO 105-B02.	τεμ	2				
130.	Προμήθεια πολυθρόνας πελάτη FU-07 – κάθισμα από αφρό πολουρεθάνης με ελαστικούς μάντες και μεταλλικό σκελετό τύπου cantilever από χαλύβδινο σωλήνα – διαστάσεις Πλάτος 57 εκ., Βάθος 54,5 εκ., Ύψος 77,5 εκ..	τεμ	6				
131.	Προμήθεια μεγάλης πολυθρόνας FU-08 – πολυθρόνα με περιστρεφόμενη βάση και αφαιρούμενο κάλυμμα, ύφασμα Κατηγορίας C.	τεμ	1				
132.	Προμήθεια πολυμορφικού καναπέ FU-14b – καναπές με αφαιρούμενο κάλυμμα, ύφασμα Κατηγορίας C – Πιστοποίηση ISO 9001 και ISO 14001.	τεμ	1				
133.	Προμήθεια πολυμορφικού καναπέ FU-14c – καναπές με αφαιρούμενο κάλυμμα, ύφασμα Κατηγορίας C – Πιστοποίηση ISO 9001 και ISO 14001.	τεμ	1				
134.	Προμήθεια πολυμορφικού καναπέ FU-14d – καναπές με αφαιρούμενο κάλυμμα, ύφασμα Κατηγορίας C – Πιστοποίηση ISO 9001 και ISO 14001.	τεμ	1				

135.	Προμήθεια πολυμορφικού καναπέ FU-14e – καναπές με αφαιρούμενο κάλυμμα, ύφασμα Κατηγορίας C – Πιστοποίηση ISO 9001 και ISO 14001.	τεμ	1				
136.	Προμήθεια πολυμορφικού καναπέ FU-14f – καναπές με αφαιρούμενο κάλυμμα, ύφασμα Κατηγορίας C – Πιστοποίηση ISO 9001 και ISO 14001.	τεμ	1				
137.	Προμήθεια πολυμορφικού καναπέ FU-14g – καναπές με αφαιρούμενο κάλυμμα, ύφασμα Κατηγορίας C – Πιστοποίηση ISO 9001 και ISO 14001.	τεμ	1				
138.	Προμήθεια πολυθρόνας τραπέζιου FU-15 – πολυθρόνα με κάθισμα από χυτό πολυουρεθάνη, επενδεδυμένο ύφασμα Κατηγορίας C, μεταλλική βάση και αφαιρούμενο κάλυμμα – διαστάσεις Πλάτος 60 εκ., Βάθος 60 εκ., Ύψος 79 εκ. – Πιστοποίηση ISO 9001 και ISO 14001.	τεμ	6				
139.	Προμήθεια γραφείου meeting room FU-18 – τραπέζι συνεδριάσεων – διαστάσεις Πλάτος 360 εκ., Ύψος 74 εκ., Βάθος 120 εκ..	τεμ	1				
140.	Προμήθεια καθίσματος meeting room FU-19 – επενδεδυμένη πολυθρόνα με μπράτσα, περιστρεφόμενη βάση 5 ακτίνων με ροδάκια, ρύθμιση ύψους, ύφασμα Κατηγορίας A – διαστάσεις Πλάτος 68 εκ., Βάθος 68 εκ..	τεμ	12				
141.	Προμήθεια γραφείου meeting room FU-20 – τραπέζι συνεδριάσεων (Dining Table) – διαστάσεις Πλάτος 90 εκ., Ύψος 74 εκ., Βάθος 200 εκ. – Πιστοποίηση ISO 9001 και ISO 14001.	τεμ	1				
142.	Προμήθεια χαμηλού βοηθητικού τραπέζιου FU-25 – τραπεζάκι σαλονιού (coffee table) με μεταλλική βαμμένη βάση και επιφάνεια από γυαλί εμπνευσμένο από Murano – διαστάσεις Διάμετρος 42	τεμ	2				

	εκ., Ύψος 43 εκ. – Πιστοποίηση ISO 9001 και ISO 14001.						
143.	Προμήθεια αποθηκευτικής κονσόλας διευθυντή FU-27 – με μεταλλικά πόδια σε μαύρο χρώμιο, εξωτερική επένδυση από δρυ θερμικής επεξεργασίας (heat treated oak) και εσωτερικό φινίρισμα ματ λάκας – διαστάσεις 180 x 49 x 67 εκ. (ύψος) – Πιστοποίηση ISO 9001 και ISO 14001.	τεμ	1				
144.	Προμήθεια γραφείου FU-50 – γραφείο τύπου Α ή ανοιχτής μορφής με ευθείς μεταλλικούς σκελετούς, επιφάνεια από μελαμίνη και σκελετό με εποξική βαφή – διαστάσεις 180 x 80 εκ. – περιλαμβάνει ενσωματωμένη συρταριέρα 4 συρταριών.	τεμ	12				
145.	Προμήθεια αποθηκευτικού επίπλου FU-61a – Storage Unit σε χρώμα B001 Light Grey (ανοιχτό γκρι) – διαστάσεις Ύψος 196 εκ., Πλάτος 100 εκ., Βάθος 45 εκ..	τεμ	10				
146.	Προμήθεια αποθηκευτικού επίπλου FU-61b – Storage Unit σε χρώμα B001 Light Grey (ανοιχτό γκρι) – διαστάσεις Ύψος 196 εκ., Πλάτος 50 εκ., Βάθος 45 εκ..	τεμ	1				
147.	Προμήθεια αποθηκευτικού επίπλου FU-61c – Storage Unit K128/13 σε χρώμα B001 Light Grey (ανοιχτό γκρι) – διαστάσεις 132 x 100 x 45 εκ. ή παρόμοιου αποθηκευτικού επίπλου.	τεμ	7				
148.	Προμήθεια αποθηκευτικού επίπλου FU-61d – Storage Unit σε χρώμα B001 Light Grey (ανοιχτό γκρι) – διαστάσεις 132 x 50 x 45 εκ..	τεμ	4				
149.	Προμήθεια γλάστρας FU-62a – μεγάλη γλάστρα (Pot – Large), κωδ. είδους 1104263536 – διαστάσεις Διάμετρος 28 εκ., Ύψος 38 εκ., βάρος 1,7 κιλά – υλικό: γαλβανισμένος χάλυβας με ηλεκτροστατική βαφή	τεμ	2				

	(powder coated galvanized steel) – χρώμα Cashmere.						
150.	Προμήθεια κρεμαστού φωτιστικού LI-01 – διπλό φωτιστικό με μεταλλική κατασκευή, λεπτομέρειες σε χρυσό παλαιωμένο (aged gold) και μαύρο ματ φινίρισμα – διάμετρος 1.705 mm.	τεμ	1				
151.	Προμήθεια κρεμαστού φωτιστικού LI-02 – φωτιστικό οροφής με 5 λαμπτήρες, μεταλλική κατασκευή σε χρυσό χρώμα, διαχύτης από διαφανές μεθακρυλικό (clear methacrylate) – διαστάσεις Διάμετρος 35 εκ..	τεμ	4				
152.	Προμήθεια κρεμαστού φωτιστικού LI-03 – διπλό φωτιστικό οροφής (Suspension 2) με καλώδιο μήκους 240 εκ., κάθε στοιχείο κατασκευασμένο από διελασμένο ανοδιωμένο αλουμίνιο με φινίρισμα σε απόχρωση champagne.	τεμ	1				
153.	Προμήθεια κρεμαστού φωτιστικού LI-04 – Suspension 1, κρεμαστό φωτιστικό με διάχυτο φως, με εσωτερική δομή από ατσάλι βαμμένο με λευκή ηλεκτροστατική βαφή (white powder painted steel) – διαστάσεις Διάμετρος 65 εκ..	τεμ	4				
154.	Προμήθεια επιτοίχιου φωτιστικού LI-05 – φωτιστικό τοίχου (Wall Light) από χυτά γυαλιά και ατσάλι με ηλεκτροστατική βαφή (powder coated steel), με ταινία LED ρυθμιζόμενης έντασης (dimnable) – διαστάσεις 35 x 21 x 90 εκ..	τεμ	13				
155.	Προμήθεια ράγας TR-01   ST2 Magnetic track 48V (Στην τιμή να συμπεριλαμβάνονται τα drivers.)	τεμ	92				
156.	Προμήθεια σποτ LI-01 – Legatus Potis Focus SSLED.	τεμ	96				
157.	Προμήθεια γραμμικού σποτ LI-02 – Legatus 2 Linear Spot	τεμ	28				

	12F.						
158.	Προμήθεια ράγας TR-01   ST2 Magnetic track 48V (Στην τιμή να συμπεριλαμβάνονται τα drivers.)	τεμ	92				
159.	Προμήθεια σποτ LI-01 – Legatus Potis Focus SSLED.	τεμ	96				
160.	Προμήθεια γραμμικού σποτ LI-02 – Legatus 2 Linear Spot 12F.	τεμ	28				
161.	Προμήθεια ράγας TR-01   ST2 Magnetic track 48V (Στην τιμή να συμπεριλαμβάνονται τα drivers.)	τεμ	92				
162.	Προμήθεια σποτ LI-01 – Legatus Potis Focus SSLED.	τεμ	96				
163.	Προμήθεια γραμμικού σποτ LI-02 – Legatus 2 Linear Spot 12F.	τεμ	28				
164.	Προμήθεια επιδαπέδιου/επιτραπέζιου φωτιστικού LI-07 – φωτιστικό τραπεζιού (table lighting device) με βάση και θόλο από χρωματισμένο πολυκαρβονικό (PC) και διαχύτη από oraline έγχυση (injection oraline diffuser) – διαστάσεις Ø12,5 x 21 εκ. – μοντέλο Plusminus Solo 6365 Vibia, χρώμα Brick Red, Ø20 εκ.	τεμ	20				
165.	Προμήθεια επιδαπέδιου/επιτραπέζιου φωτιστικού LI-08 – μοντέλο 1799T/50, διαστάσεις Διάμετρος 15 εκ., Ύψος 50 εκ..	τεμ	10				
166.	Προμήθεια και τοποθέτηση σκηνής JU-01 (Στην τιμή να συμπεριλαμβάνονται η προμήθεια μεταλλουργικών)	Αποκ	1				
167.	Προμήθεια και τοποθέτηση επίπλου αποθήκευσης καθισμάτων JU-23 (Στην τιμή να συμπεριλαμβάνονται η προμήθεια ξυλουργικών και ειδών κικκαλερίας.)	τεμ	2				
168.	Προμήθεια και τοποθέτηση επίπλου αποθήκευσης εξοπλισμού JU-28 (Στην τιμή να συμπεριλαμβάνονται η	τεμ	1				

	προμήθεια ξυλουργικών και μαρμάρων.)						
169.	Προμήθεια και τοποθέτηση επίπλου αποθήκευσης JU-24 (Στην τιμή να συμπεριλαμβάνονται η προμήθεια ξυλουργικών.)	τεμ	1				
170.	Προμήθεια και τοποθέτηση επίπλου reception JU-02 (Στην τιμή να συμπεριλαμβάνονται η προμήθεια ξυλουργικών, μεταλλουργικών και μαρμάρων.	τεμ	1				
171.	Προμήθεια και τοποθέτηση κονσόλας JU-18 (Στην τιμή να συμπεριλαμβάνονται η προμήθεια ξυλουργικών και μαρμάρου.)	τεμ	2				
172.	Προμήθεια και τοποθέτηση χτιστού καμπύλου καναπέ JU-19 (Στην τιμή να συμπεριλαμβάνονται η προμήθεια ξυλουργικών, μαξιλαριών και υφάσματος CHARLOTTE 901.)	τεμ	1				
173.	Προμήθεια και τοποθέτηση μπαρ JU-21 (Στην τιμή να συμπεριλαμβάνονται η προμήθεια μεταλλουργικών και μαρμάρων)	τεμ	1				
174.	Προμήθεια και τοποθέτηση πάσο ορθίων JU-25 (Στην τιμή να συμπεριλαμβάνονται η προμήθεια ξυλουργικών, μεταλλουργικών και μαρμάρων.)	τεμ	1				
175.	Προμήθεια και τοποθέτηση προθήκης JU-27 (Στην τιμή να συμπεριλαμβάνονται η προμήθεια ξυλουργικών, μεταλλουργικών, υαλουργικών, ειδών κικκαλερίας και μαρμάρων.)	τεμ	1				
176.	Προμήθεια και τοποθέτηση καθιστικού JU-34 (Στην τιμή να συμπεριλαμβάνονται η προμήθεια ξυλουργικών, μαξιλαριών και υφάσματος CHARLOTTE 901)	τεμ	1				
177.	Προμήθεια και τοποθέτηση στρόγγυλου ψηλού τραπέζιου ενημέρωσης JU-35 (Στην τιμή να συμπεριλαμβάνονται η	τεμ	1				

	προμήθεια ξυλουργικών και μεταλλουργικών.)						
178.	Προμήθεια και τοποθέτηση χτιστού καμπύλου καναπέ JU-19 (Στην τιμή να συμπεριλαμβάνονται η προμήθεια ξυλουργικών, μαξιλαριών και υφάσματος CHARLOTTE 901.)	τεμ	1				
179.	Προμήθεια και τοποθέτηση επίπλου αποθήκευσης JU-16 (Στην τιμή να συμπεριλαμβάνονται η προμήθεια ξυλουργικών και μαρμάρου.)	τεμ	1				
180.	Προμήθεια και τοποθέτηση αποθηκευτικής κονσόλας διευθυντή JU-15 (Στην τιμή να συμπεριλαμβάνονται η προμήθεια ξυλουργικών και μαρμάρων.)	τεμ	1				
181.	Προμήθεια και τοποθέτηση επίπλου αποθήκευσης JU-16 (Στην τιμή να συμπεριλαμβάνονται η προμήθεια ξυλουργικών και μαρμάρου.)	τεμ	1				
182.	Προμήθεια και τοποθέτηση γραφείου διευθυντή JU-20 (Στην τιμή να συμπεριλαμβάνονται η προμήθεια ξυλουργικών.)	τεμ	1				
<b>ΣΥΝΟΛΟ</b>							

**\* Στις τιμές του αναδόχου περιλαμβάνεται και το κόστος της τοποθέτησης, εγκατάστασης και λειτουργίας του εξοπλισμού που αναγράφεται βάσει του Αντικειμένου του Έργου όπως περιγράφεται στο Παράρτημα 7.2.3 και 7.2.4**

## ΣΥΝΟΛΙΚΟΙ ΠΙΝΑΚΕΣ ΟΙΚΟΝΟΜΙΚΗΣ ΠΡΟΣΦΟΡΑΣ ΑΝΑ ΤΜΗΜΑ

A/A	ΤΜΗΜΑ	CPV	ΠΟΣΟ ΑΝΑ CPV ΑΝΕΥ Φ.Π.Α. (€)	ΣΥΝΟΛΙΚΗ ΠΡΟΣΦΕΡΟΜΕ ΝΗ ΤΙΜΗ ΑΝΕΥ Φ.Π.Α. (€)	ΦΠΑ 24% (€)	ΣΥΝΟΛΙΚΗ ΠΡΟΣΦΕΡΟΜΕΝΗ ΤΙΜΗ ΜΕ Φ.Π.Α. 24% (€)
<b>ΤΜΗΜΑ 1</b>						
1	Α. Προμήθεια Εξοπλισμού Πληροφορικής και Επικοινωνιών	30200000-1 Εξοπλισμός ηλεκτρονικών υπολογιστών και προμήθειες	.....	.....	.....	.....
	Β. Υπηρεσίες παροχής συμβουλών/εκπαίδευσης για τη λειτουργία του εξοπλισμού	72228000-9 Υπηρεσίες παροχής συμβουλών σε θέματα ολοκλήρωσης υλικού πληροφορικής	.....			
<b>ΤΜΗΜΑ 2</b>						
2	Α. Προμήθεια Εξοπλισμού Ήχου και Εικόνας	32350000-1 Μέρη εξοπλισμού ήχου και εικόνας	.....	.....	.....	.....
	Β. Υπηρεσίες παροχής συμβουλών/εκπαίδευσης για τη λειτουργία του εξοπλισμού	72228000-9 Υπηρεσίες παροχής συμβουλών σε θέματα ολοκλήρωσης υλικού πληροφορικής	.....			
<b>ΤΜΗΜΑ 3</b>						
3	Προμήθεια Εξοπλισμού Επίπλων	39130000-2: Έπιπλα γραφείων	.....	.....	.....	.....

Ο ΠΡΟΣΦΕΡΩΝ

Ημερομηνία

ΣΦΡΑΓΙΔΑ / ΥΠΟΓΡΑΦΗ

**ΠΑΡΑΡΤΗΜΑ VII – Υποδείγματα Εγγυητικών Επιστολών****Α. Εγγυητική Επιστολή Συμμετοχής**

ΕΚΔΟΤΗΣ..... Ημερομηνία έκδοσης.....

Προς: Την Αναθέτουσα Αρχή

Πλήρης Διεύθυνση

**Εγγυητική επιστολή μας υπ' αριθ..... για ευρώ.....**

Με την παρούσα εγγυόμαστε, ανέκκλητα και ανεπιφύλακτα παραιτούμενοι του δικαιώματος της διαιρέσεως και διζήσεως, υπέρ

{Σε περίπτωση μεμονωμένης εταιρίας: της Εταιρίας ..... οδός ..... αριθμός ... ΤΚ.....,}

{ή σε περίπτωση Ένωσης ή Κοινοπραξίας: των Εταιριών

α)..... οδός..... αριθμός.....ΤΚ..... β)..... οδός.....

αριθμός.....ΤΚ..... γ)..... οδός..... αριθμός.....ΤΚ.....

μελών της Ένωσης ή Κοινοπραξίας, ατομικά για κάθε μια από αυτές και ως αλληλέγγυα και εις ολόκληρο υπόχρεων μεταξύ τους εκ της ιδιότητάς τους ως μελών της Ένωσης ή Κοινοπραξίας,} και μέχρι του ποσού των ευρώ....., για τη συμμετοχή στο διενεργούμενο διαγωνισμό της (συμπληρώνετε την ημερομηνία διενέργειας του διαγωνισμού) ..... με αντικείμενο (συμπληρώνετε τον τίτλο του έργου) ..... συνολικής αξίας (συμπληρώνετε τον προϋπολογισμό με διευκρίνιση εάν περιλαμβάνει ή όχι τον ΦΠΑ) ....., σύμφωνα με τη με αριθμό..... Διακήρυξή σας.

Η παρούσα εγγύηση καλύπτει καθ' όλο το χρόνο ισχύος της μόνο τις από τη συμμετοχή στον ανωτέρω διαγωνισμό απορρέουσες υποχρεώσεις

{Σε περίπτωση μεμονωμένης εταιρίας: της εν λόγω Εταιρίας.}

{ή σε περίπτωση Ένωσης ή Κοινοπραξίας: των Εταιριών της Ένωσης ή Κοινοπραξίας

ατομικά για κάθε μια από αυτές και ως αλληλέγγυα και εις ολόκληρο υπόχρεων μεταξύ τους εκ της ιδιότητάς τους ως μελών της Ένωσης ή Κοινοπραξίας.}

Το ανωτέρω ποσό της εγγύησης τηρείται στη διάθεσή σας, το οποίο και υποχρεούμαστε να σας καταβάλουμε ολικά ή μερικά χωρίς καμία από μέρους μας αντίρρηση ή ένσταση και χωρίς να ερευνηθεί το βάσιμο ή μη της απαίτησής σας, μέσα σε πέντε (5) ημέρες από την έγγραφη ειδοποίησή σας.

Η παρούσα ισχύει μέχρι και την .....

Αποδεχόμαστε να παρατείνουμε την ισχύ της εγγύησης, ύστερα από έγγραφη δήλωσή σας, με την προϋπόθεση ότι το σχετικό αίτημα σας θα μας υποβληθεί πριν από την ημερομηνία λήξης της.

Σε περίπτωση κατάπτωσης της εγγύησης, το ποσό της κατάπτωσης υπόκειται στο εκάστοτε ισχύον πάγιο τέλος χαρτοσήμου.

Βεβαιούμε ότι όλες οι ισχύουσες Εγγυητικές Επιστολές της Τράπεζάς μας, οι οποίες έχουν χορηγηθεί στο Δημόσιο, στα Ν.Π.Δ.Δ. και στα Ν.Π.Ι.Δ., συμπεριλαμβανομένης και της παρούσης, δεν ξεπερνάνε το όριο το οποίο έχει καθοριστεί βάσει νόμου για την Τράπεζά μας.

(Εξουσιοδοτημένη υπογραφή)

**Β. Εγγυητική Επιστολή Καλής Εκτέλεσης**

ΕΚΔΟΤΗΣ..... Ημερομηνία έκδοσης.....

Προς: Την Αναθέτουσα Αρχή

Πλήρης Διεύθυνση

**Εγγυητική επιστολή μας υπ' αριθμ..... για ευρώ.....**

Με την παρούσα εγγυόμαστε, ανέκκλητα και ανεπιφύλακτα παραιτούμενοι του δικαιώματος της διαιρέσεως και διζήσεως, υπέρ

{Σε περίπτωση μεμονωμένης εταιρίας : της Εταιρίας ..... Οδός ..... Αριθμός ..... Τ.Κ. ....}

{ή σε περίπτωση Ένωσης ή Κοινοπραξίας : των Εταιριών

α) ..... οδός ..... αριθμός ..... Τ.Κ. ....

β) ..... οδός ..... αριθμός ..... Τ.Κ. ....

γ) ..... οδός ..... αριθμός ..... Τ.Κ. ....

μελών της Ένωσης ή Κοινοπραξίας, ατομικά για κάθε μία από αυτές και ως αλληλέγγυα και εις ολόκληρο υπόχρεων μεταξύ τους εκ της ιδιότητάς τους ως μελών της Ένωσης ή Κοινοπραξίας}, και μέχρι του ποσού των ευρώ....., για την καλή εκτέλεση της σύμβασης με αριθμό..... που αφορά στο διαγωνισμό της (συμπληρώνετε την ημερομηνία διενέργειας του διαγωνισμού) ..... με αντικείμενο (συμπληρώνετε τον τίτλο του έργου) ..... συνολικής αξίας (συμπληρώνετε το συνολικό συμβατικό τίμημα με διευκρίνιση εάν περιλαμβάνει ή όχι τον ΦΠΑ) ....., σύμφωνα με τη με αριθμό..... Διακήρυξή σας.

Το ανωτέρω ποσό της εγγύησης τηρείται στη διάθεσή σας, το οποίο και υποχρεούμαστε να σας καταβάλουμε ολικά ή μερικά χωρίς καμία από μέρους μας αντίρρηση ή ένσταση και χωρίς να ερευνηθεί το βάσιμο ή μη της απαίτησής σας, μέσα σε πέντε (5) ημέρες από την έγγραφη ειδοποίησή σας.

Η παρούσα ισχύει μέχρις ότου αυτή μας επιστραφεί ή μέχρις ότου λάβουμε έγγραφη δήλωσή σας ότι μπορούμε να θεωρήσουμε την Τράπεζά μας απαλλαγμένη από κάθε σχετική υποχρέωση.

Σε περίπτωση κατάπτωσης της εγγύησης, το ποσό της κατάπτωσης υπόκειται στο εκάστοτε ισχύον πάγιο τέλος χαρτοσήμου.

Βεβαιούμε ότι όλες οι ισχύουσες Εγγυητικές Επιστολές της Τράπεζάς μας, οι οποίες έχουν χορηγηθεί στο Δημόσιο, στα Ν.Π.Δ.Δ. και στα Ν.Π.Ι.Δ., συμπεριλαμβανομένης και της παρούσης, δεν ξεπερνάνε το όριο το οποίο έχει καθοριστεί βάσει νόμου για την Τράπεζά μας.

(Εξουσιοδοτημένη υπογραφή)

**Β. Εγγυητική Επιστολή Καλής Λειτουργίας**

ΕΚΔΟΤΗΣ..... Ημερομηνία έκδοσης.....

Προς: Την Αναθέτουσα Αρχή

Πλήρης Διεύθυνση

**Εγγυητική επιστολή μας υπ' αριθμ..... για ευρώ.....**

Με την παρούσα εγγυόμαστε, ανέκκλητα και ανεπιφύλακτα παραιτούμενοι του δικαιώματος της διαιρέσεως και διζήσεως, υπέρ

{Σε περίπτωση μεμονωμένης εταιρίας : της Εταιρίας ..... Οδός ..... Αριθμός ..... Τ.Κ. ....}

{ή σε περίπτωση Ένωσης ή Κοινοπραξίας : των Εταιριών

α) ..... οδός ..... αριθμός ..... Τ.Κ. ....

β) ..... οδός ..... αριθμός ..... Τ.Κ. ....

γ) ..... οδός ..... αριθμός ..... Τ.Κ. ....

μελών της Ένωσης ή Κοινοπραξίας, ατομικά για κάθε μία από αυτές και ως αλληλέγγυα και εις ολόκληρο υπόχρεων μεταξύ τους εκ της ιδιότητάς τους ως μελών της Ένωσης ή Κοινοπραξίας}, και μέχρι του ποσού των ευρώ....., για την καλή λειτουργία της σύμβασης με αριθμό..... που αφορά στο διαγωνισμό της (συμπληρώνετε την ημερομηνία διενέργειας του διαγωνισμού) ..... με αντικείμενο (συμπληρώνετε τον τίτλο του έργου) ..... συνολικής αξίας (συμπληρώνετε το συνολικό συμβατικό τίμημα με διευκρίνιση εάν περιλαμβάνει ή όχι τον ΦΠΑ) ....., σύμφωνα με τη με αριθμό..... Διακήρυξή σας.

Το ανωτέρω ποσό της εγγύησης τηρείται στη διάθεσή σας, το οποίο και υποχρεούμαστε να σας καταβάλουμε ολικά ή μερικά χωρίς καμία από μέρους μας αντίρρηση ή ένσταση και χωρίς να ερευνηθεί το βάσιμο ή μη της απαίτησής σας, μέσα σε πέντε (5) ημέρες από την έγγραφη ειδοποίησή σας.

Η παρούσα ισχύει μέχρις ότου αυτή μας επιστραφεί ή μέχρις ότου λάβουμε έγγραφη δήλωσή σας ότι μπορούμε να θεωρήσουμε την Τράπεζά μας απαλλαγμένη από κάθε σχετική υποχρέωση.

Σε περίπτωση κατάπτωσης της εγγύησης, το ποσό της κατάπτωσης υπόκειται στο εκάστοτε ισχύον πάγιο τέλος χαρτοσήμου.

Βεβαιούμε ότι όλες οι ισχύουσες Εγγυητικές Επιστολές της Τράπεζάς μας, οι οποίες έχουν χορηγηθεί στο Δημόσιο, στα Ν.Π.Δ.Δ. και στα Ν.Π.Ι.Δ., συμπεριλαμβανομένης και της παρούσης, δεν ξεπερνάνε το όριο το οποίο έχει καθοριστεί βάσει νόμου για την Τράπεζά μας.

(Εξουσιοδοτημένη υπογραφή)

**ΠΑΡΑΡΤΗΜΑ VIII – Υ.Δ. περί μη ρωσικής εμπλοκής**

---

Το περιεχόμενο της Υ.Δ. περί μη συνδρομής των καταστάσεων ρωσικής εμπλοκής, που περιγράφονται στην παρ. 2.2.3..5.α της παρούσας, είναι το ακόλουθο:

*«Δηλώνω υπεύθυνα ότι δεν υπάρχει ρωσική συμμετοχή στον οικονομικό φορέα που εκπροσωπώ και συμμετέχει στη διαδικασία ανάθεσης της παρούσας σύμβασης, σύμφωνα με τους περιορισμούς που περιλαμβάνονται στο άρθρο 5α του κανονισμού του Συμβουλίου (ΕΕ) αριθ. 833/2014 της 31ης Ιουλίου 2014 σχετικά με περιοριστικά μέτρα λόγω των ενεργειών της Ρωσίας που αποσταθεροποιούν την κατάσταση στην Ουκρανία, όπως τροποποιήθηκε από τον με αριθ. 2022/576 Κανονισμό του Συμβουλίου (ΕΕ) της 8ης Απριλίου 2022.*

Συγκεκριμένα δηλώνω ότι:



*(α) ο οικονομικός φορέας που εκπροσωπώ (και κανένας από τους οικονομικούς φορείς που εκπροσωπούν μέλη της ένωσής μας), [εφόσον πρόκειται για ένωση οικονομικών φορέων] δεν είναι Ρώσος υπήκοος, ούτε φυσικό ή νομικό πρόσωπο, οντότητα ή φορέας εγκατεστημένος στη Ρωσία·*



*(β) ο οικονομικός φορέας που εκπροσωπώ (και κανένας από τους οικονομικούς φορείς που εκπροσωπούν μέλη της ένωσής μας, [εφόσον πρόκειται για ένωση οικονομικών φορέων] δεν είναι νομικό πρόσωπο, οντότητα ή φορέας του οποίου τα δικαιώματα ιδιοκτησίας κατέχει άμεσα ή έμμεσα σε ποσοστό άνω του πενήντα τοις εκατό (50%) οντότητα αναφερόμενη στο στοιχείο α) της παρούσας παραγράφου ·*

*(γ) τόσο ο υπεύθυνα δηλώνων, όσο και ο οικονομικός φορέας που εκπροσωπώ, δεν είμαστε φυσικό ή νομικό πρόσωπο, οντότητα ή όργανο που ενεργεί εξ ονόματος ή κατ' εντολή οντότητας που αναφέρεται στα σημεία (α) ή (β) παραπάνω,*

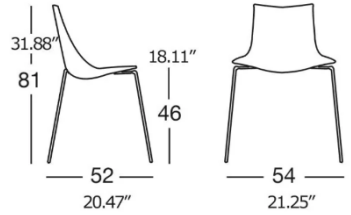
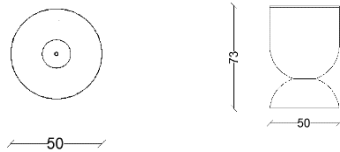
*(δ) δεν υπάρχει συμμετοχή φορέων και οντοτήτων που απαριθμούνται στα ανωτέρω σημεία α) έως γ), άνω του 10 % της αξίας της σύμβασης των υπεργολάβων, προμηθευτών ή φορέων στις ικανότητες των οποίων να στηρίζεται ο οικονομικός φορέας τον οποίον εκπροσωπώ.»*

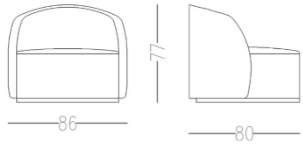
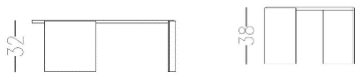
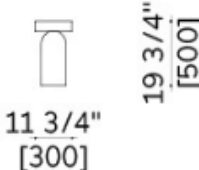
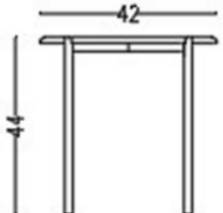

## ΠΑΡΑΡΤΗΜΑ Χ – Σχέδια Επίπλων (κινητών και φωτιστικών)

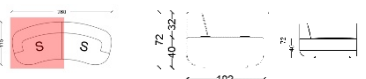

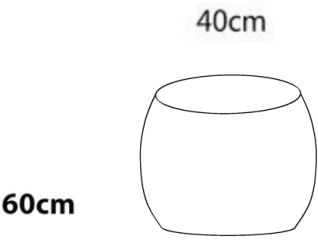
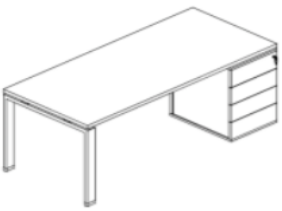
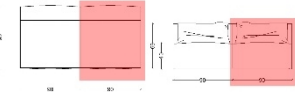
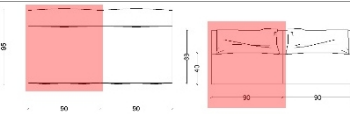
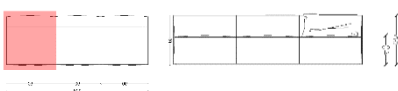
α/α	Περιγραφή	Ποσότητα (τεμ.)	Σχέδιο	Αναλυτική Περιγραφή
<b>1. Κινητά Έπιπλα</b>				
<b>Υπόγειο</b>				
1.0 1	Προμήθεια καθίσματος θεατών (luxury) - stackable FU-02   recycle technopolymer stackable chair Art 2618 -11mm chrome sledge frame - Dimension W : 51 cm D : 53 cm H : 80 cm	172		<b>Καρέκλα</b> τεchnοπολυμερές (technopolymer) με 4 χρωμιωμένα χαλύβδινα πόδια διαμέτρου 11 mm. Το κέλυφος έχει γυαλιστερό εξωτερικό φινίρισμα και ματ/αντιχαρακτική εσωτερική επιφάνεια. με πλάτος 51 cm, βάθος 53 cm, ύψος 80cm, ύψος καθίσματος 46 cm.
1.0 2	Προμήθεια γλάστρας FU-62b   Pot - Large Item no.: 1104266678 Size: Ø: 50 x H: 73 cm Weight: 6.6 kg Material: Powder coated iron Color: Cashmere	3		Γλάστρα με ηλεκτροστατική βαφή, κατάλληλο και για χρήση σε εξωτερικούς χώρους. Διαστάσεις: 50 x 73
<b>Α' Ισόγειο</b>				
1.0 3	Προμήθεια καθίσματος <b>FU-06</b> – μεταλλικός σκελετός, κάθισμα από πολυπροπυλένιο – διαστάσεις <b>63x54,5x79,5 εκ. (ύψος)</b> – Το προϊόν έχει δοκιμαστεί σύμφωνα με τη μέθοδο δοκιμής <b>UL 2821</b> για την επίδειξη συμμόρφωσης με τα όρια εκπομπών των προτύπων <b>UL 2818, Ενότητες 7.1 και 7.2</b> – Πιστοποίηση <b>ISO 9001</b> και <b>ISO 14001</b> .	11		Καρέκλα, με πολυπροπυλένιο υψηλής αντοχής με ενισχυμένο κέλυφος και ενσωματωμένα μπράτσα. Ο σκελετός αποτελείται από ατσάλινη ράβδο διαμέτρου 11 mm. Χρωμάτα καθίσματος λευκό, γκρι, μπεζ και μαύρο και με βάση βαμμένη ηλεκτροστατικά ή επιχρωμιωμένη σε διάφορους τόνους. Οι διαστάσεις ύψος 79,5 cm, πλάτος 63 cm, βάθος 54,5 cm και ύψος καθίσματος 46 cm

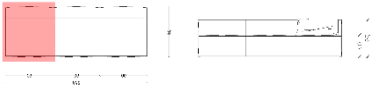
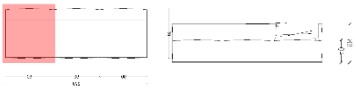
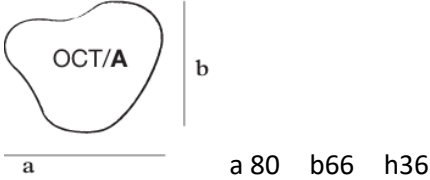
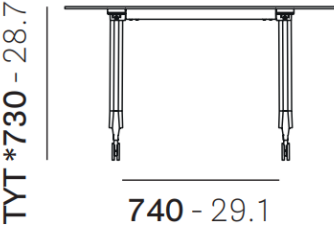
1.0 4	Προμήθεια μεγάλης πολυθρόνας <b>FU-08</b> – πολυθρόνα με περιστρεφόμενη βάση και <b>αφαιρούμενο κάλυμμα</b> , ύφασμα <b>Κατηγορίας C</b> – διαστάσεις <b>86x80x77 εκ. (ύψος)</b> – Πιστοποίηση <b>ISO 9001</b> και <b>ISO 14001</b> .	2		Πολυθρόνα, με μεταλλική περιστρεφόμενη βάση, ο σκελετός της συνδυάζει μεταλλικά και ξύλινα στοιχεία. Επενδύεται με αφρώδες υλικό υψηλής ποιότητας και μπορεί να καλυφθεί με ύφασμα ή δέρμα . Οι διαστάσεις είναι 86x80x77 cm.
1.0 5	Προμήθεια χαμηλού βοηθητικού τραπεζιού <b>FU-23</b> – μεταλλική βαμμένη βάση, επιφάνεια από <b>συμπαγές ξύλο</b> – διαστάσεις <b>Διάμετρος 62 εκ., Ύψος 38 εκ.</b> – Πιστοποίηση <b>ISO 9001</b> και <b>ISO 14001</b> .	1		Coffe table, με γεωμετρική βάση που πλαισιώνει το επάνω μέρος, το οποίο είναι από μάρμαρο ή ξύλο. Διαθέτει μεταλλική βαμμένη βάση, διαστάσεις πλάτος: 62cm, ύψος: 38cm.
1.0 6	Προμήθεια χαμηλού βοηθητικού τραπεζιού FU-24 - coffeetable FURNITURE D30CM LACQUERED Avio 476	2		<b>Coffe table</b> , από ξύλο θερμικά επεξεργασμένη δρυς ή βαμμένη οξιά, μάρμαρο, με λακαρισμένο πολουρεθάνιο, διαστασιές: πλάτος: 19cm, ;υψος; 11cm
1.0 7	Προμήθεια χαμηλού βοηθητικού τραπεζιού <b>FU-25</b> – <b>τραπέζι σαλονιού</b> με μεταλλική βαμμένη βάση και επιφάνεια από <b>γυαλί εμπνευσμένο από Murano</b> – διαστάσεις <b>Διάμετρος 42 εκ., Ύψος 43 εκ.</b> – Πιστοποίηση <b>ISO 9001</b> και <b>ISO 14001</b>	1		Coffe table, γυάλινη επιφάνεια με χειροποίητο μασίφ γυαλί. Η βάση του είναι από μέταλλο με φινίρισμα σε σκούρο μπρονζέ. Διαστάσεις;ύψος:43cm, πλάτος: 42cm
1.0 8	Προμήθεια καμπύλου καναπέ <b>FU-38a</b> – με <b>δύο μπράτσα</b> , διαστάσεις <b>130 x 115 εκ.</b> – <b>αφαιρούμενο κάλυμμα</b> , ύφασμα <b>Κατηγορίας C</b> – Πιστοποίηση <b>ISO 9001</b> και <b>ISO 14001</b> .	1		<b>Καναπές</b> , με ένα αριστερό μπράτσο και αποσπώμενο κάλυμμα σε διαστάσεις 130 x 115
1.0 9	Προμήθεια καμπύλου καναπέ <b>FU-38b</b> – με <b>δύο μπράτσα</b> , διαστάσεις <b>130 x 115 εκ.</b> – <b>αφαιρούμενο κάλυμμα</b> , ύφασμα	1		<b>Καναπές</b> , με ένα δεξί μπράτσο και αποσπώμενο κάλυμμα σε διαστάσεις 130 X 115

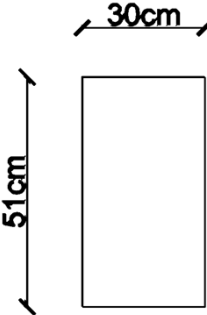
	<b>Κατηγορίας C</b> – Πιστοποίηση <b>ISO 9001</b> και <b>ISO 14001</b> .			
1.1 0	Προμήθεια στρογγυλού πουφ <b>FU-39</b> – πουφ με αφαιρούμενο κάλυμμα, ύφασμα <b>Κατηγορίας C</b> – διαστάσεις <b>Διάμετρος 60 εκ., Ύψος 40 εκ.</b> – Πιστοποίηση <b>ISO 9001</b> και <b>ISO 14001</b> .	2		<b>Pouf</b> , ο σκελετός του αποτελείται από ανθεκτικό ξύλο και μέταλλο, συνήθως teak ή ipox. Επένδυση υφασμάτινη με δυνατότητα αφαίρεσης και πλυσίματος ή αντικατάστασης. Διαστάσεις: 60-40cm
1.1 1	Προμήθεια γραφείου <b>FU-50</b> – γραφείο τύπου <b>A</b> ή ανοιχτής μορφής με ευθείς μεταλλικούς σκελετούς, επιφάνεια από μελαμίνη και σκελετό με εποξική βαφή – διαστάσεις <b>180 x 80 εκ.</b> – περιλαμβάνει ενσωματωμένη συρταριέρα 4 συρταριών.	4		<b>Γραφείο τύπου A</b> ή ανοιχτής μορφής  <b>Διαστάσεις 180x 80 εκ</b> με ενσωματωμένη συρταριέρα 4 συρταριών
1.1 2	Προμήθεια πολυμορφικού καναπέ <b>FU-57a1</b> – καναπές χωρίς μπράτσα, επενδεδυμένος, με αφαιρούμενα καλύμματα, ύφασμα <b>Κατηγορίας C</b> – διαστάσεις <b>Ύψος 68 εκ., Πλάτος 90 εκ., Βάθος 95 εκ.</b> – Πιστοποίηση <b>ISO 9001</b> και <b>ISO 14001</b> .	1		<b>Καναπές, χωρίς μπράτσα με αποσπώμενο κάλυμμα σε διαστάσεις 90 x 95cm</b>
1.1 3	Προμήθεια πολυμορφικού καναπέ <b>FU-57a1</b> – καναπές χωρίς μπράτσα, επενδεδυμένος, με αφαιρούμενα καλύμματα, ύφασμα <b>Κατηγορίας C</b> – διαστάσεις <b>Ύψος 68 εκ., Πλάτος 90 εκ., Βάθος 95 εκ.</b> – Πιστοποίηση <b>ISO 9001</b> και <b>ISO 14001</b> .	1		<b>Καναπές, χωρίς μπράτσα με αποσπώμενο κάλυμμα σε διαστάσεις 90 x 95cm</b>
1.1 4	Προμήθεια πολυμορφικού καναπέ <b>FU-57a1</b> – καναπές χωρίς μπράτσα, επενδεδυμένος, με αφαιρούμενα καλύμματα, ύφασμα <b>Κατηγορίας C</b> – διαστάσεις <b>Ύψος 68 εκ.,</b>	1		<b>Καναπές, χωρίς μπράτσα με αποσπώμενο κάλυμμα σε διαστάσεις 90 x 95cm</b>

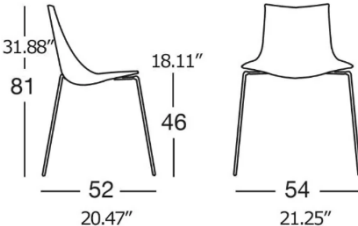
	<b>Πλάτος 90 εκ., Βάθος 95 εκ.</b> – Πιστοποίηση <b>ISO 9001</b> και <b>ISO 14001</b> .			
1.1 5	Προμήθεια πολυμορφικού καναπέ <b>FU-57a1</b> – <b>καναπές χωρίς μπράτσα</b> , επενδεδυμένος, με <b>αφαιρούμενα καλύμματα</b> , ύφασμα <b>Κατηγορίας C</b> – διαστάσεις <b>Ύψος 68 εκ., Πλάτος 90 εκ., Βάθος 95 εκ.</b> – Πιστοποίηση <b>ISO 9001</b> και <b>ISO 14001</b> .	1		Καναπές, χωρίς μπράτσα με αποσπώμενο κάλυμμα σε διαστάσεις 90 χ 95cm
1.1 6	Προμήθεια πολυμορφικού καναπέ <b>FU-57a1</b> – <b>καναπές χωρίς μπράτσα</b> , επενδεδυμένος, με <b>αφαιρούμενα καλύμματα</b> , ύφασμα <b>Κατηγορίας C</b> – διαστάσεις <b>Ύψος 68 εκ., Πλάτος 90 εκ., Βάθος 95 εκ.</b> – Πιστοποίηση <b>ISO 9001</b> και <b>ISO 14001</b> .	1		Καναπές, χωρίς μπράτσα με αποσπώμενο κάλυμμα σε διαστάσεις 90 χ 95cm
1.1 7	Προμήθεια καμπύλης γλάστρας <b>FU-59</b> – <b>σχήμα ΡΟΤ Β:OCT/B36</b> , διαστάσεις <b>Μήκος 80 εκ., Πλάτος 71 εκ., Ύψος 36 εκ., βάρος 60 κιλά, χρώμα μπεζ.</b>	2		Γλάστρα, highly samotted clay με διαστάσεις 80 χ 66 χ 36h
1.1 8	Προμήθεια γραφείου ηχολήπτη <b>FU-60</b> – <b>τραπέζι με διαστάσεις Πλάτος 158 εκ., Βάθος 79 εκ., Ύψος 74 εκ.</b> – επιφάνεια φινιρίσματος <b>αλουμινίου, σκελετός μαύρου χρώματος, επιφάνεια μαύρου χρώματος.</b>	4		Γραφείο, με πόδια από εξωθημένο αλουμίνιο και βάσεις από χυτό αλουμίνιο με ροδάκια. Συμπαγής laminate ή laminate επιφάνεια, διαθέσιμη σε διαφορετικά μεγέθη και φινιρίσματα. Ο μηχανισμός επιτρέπει την αναστροφή της επιφάνειας και τη μετακίνηση από οριζόντια σε κάθετη θέση μέσω δύο λαβών.

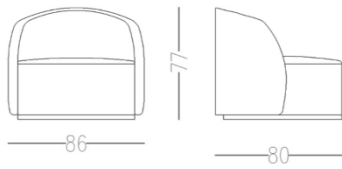
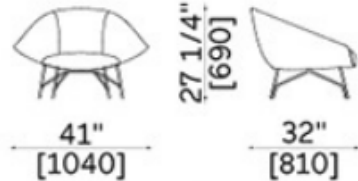
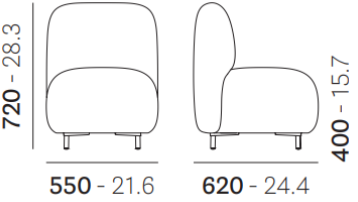
1.1 9	Προμήθεια αποθηκευτικού επίπλου <b>FU-61c – Storage Unit</b> με διαστάσεις <b>132 x 100 x 45 εκ.</b> – χρώμα <b>B001 Light Grey</b> (ανοιχτό γκρι).	4		Αποθηκευτικό έπιπλο με διαστάσεις <b>132 x 100 x 45 εκ.</b> – χρώμα <b>B001 Light Grey</b>
1.2 0	Προμήθεια βάρου εκθέματος <b>FU-64 – Audo Copenhagen Plinth Tall</b> , σχεδιασμένο από τους <b>Norm Architects</b> – διαστάσεις <b>Ύψος 51 εκ., Πλάτος 30 εκ., Βάθος 30 εκ.</b> – βάρος <b>32,5 κιλά</b> , ικανότητα φόρτισης <b>30 κιλά</b> – φινίρισμα <b>Sand Kunis Breccia</b>	4		Βάθρο εκθέματος, συμπαγείς μαρμάρινες πλάκες 18 mm και οι επιφάνειες είναι λειανμένες και επικαλυμμένες για αντοχή.
<b>Β' Ισόγειο</b>				
1.2 1	Προμήθεια καθίσματος θεατών ( <b>luxury</b> ) – <b>στοιβαζόμενο FU-01</b> – καρέκλα τραπεζαρίας με μπροστινή ταπετσαρία, ύψος <b>78 εκ.</b> , ύψος καθίσματος <b>48,3 εκ.</b> , βάθος <b>50 εκ.</b> , πλάτος <b>47,4 εκ.</b> – υλικό: κόκκινη βαμμένη δρυς, ύφασμα <b>Dakar 0842</b>	70		<b>Καρέκλα</b> με σκελετό από χάλυβα, επικάλυψη από ύφασμα, Διαστάσεις: <b>50 X 55 X 82</b>
1.2 2	Προμήθεια καθίσματος θεατών ( <b>luxury</b> ) – <b>στοιβαζόμενο FU-02</b> – κάθισμα από <b>ανακυκλωμένο τεχνοπολυμερές</b> , τύπου <b>Art 2618</b> , με <b>μεταλλικό σκελετό έλκηθρο (sledge frame)</b> χρωμίου <b>11 mm</b> – διαστάσεις <b>Πλάτος 51 εκ., Βάθος 53 εκ., Ύψος 80 εκ.</b>	46		<b>Καρέκλα</b> , κατασκευασμένη από ανακυκλώσιμο τεχνοπολυμερές (technopolymer) με 4 χρωμιωμένα χαλύβδινα πόδια διαμέτρου 11 mm. Το κέλυφος έχει γυαλιστερό εξωτερικό φινίρισμα και ματ/αντιχαρακτική εσωτερική επιφάνεια. με πλάτος 51 cm, βάθος 53 cm, ύψος 80cm, ύψος καθίσματος 46 cm

1.2 3	<p>Προμήθεια μεγάλης πολυθρόνας <b>FU-08</b> – πολυθρόνα με περιστρεφόμενη βάση, ύφασμα Κατηγορίας C – διαστάσεις <b>Μήκος 86 εκ., Βάθος 80 εκ., Ύψος 77 εκ.</b> – Πιστοποίηση <b>ISO 9001</b> και <b>ISO 14001</b>.</p>	1		<p><b>Πολυθρόνα</b>, μεταλλική περιστρεφόμενη βάση με λειτουργία αυτόματης επιστροφής, ο σκελετός της συνδυάζει μεταλλικά και ξύλινα στοιχεία. Επενδύεται με αφρώδες υλικό υψηλής ποιότητας και μπορεί να καλυφθεί με ύφασμα ή δέρμα. Οι διαστάσεις είναι <b>86×80×77 cm</b>.</p>
1.2 4	<p>Προμήθεια πολυθρόνας <b>loungé FU-13</b> – πολυθρόνα με αφαιρούμενη ταπετσαρία και βάση από βαμμένο ατσάλι – διαστάσεις <b>Πλάτος 104 εκ., Βάθος 81 εκ., Ύψος 69 εκ.</b>.</p>	4		<p><b>Η πολυθρόνα</b>, κατασκευή της βασίζεται σε έναν μεταλλικό σκελετό υψηλής αντοχής, διαθέσιμο σε φινίρισμα μπρονζέ ή χάλκινου τόνου, ο οποίος προσφέρει σταθερότητα και ελαφρότητα ταυτόχρονα. Το κάθισμα και η πλάτη είναι επενδυμένα με πλούσια υφάσματα, eco-δέρμα. Διαστάσεις: <b>Μήκος 104cm, Βάθος 81cm, Ύψος 69cm, Ύψος καθίσματος 42cm</b></p>
1.2 5	<p>Προμήθεια πολυθρόνας <b>FU-16</b> – χαμηλή καρέκλα (<b>Chair Low</b>), ύφασμα Κατηγορίας C – διαστάσεις <b>Μήκος 55 εκ., Βάθος 62 εκ., Ύψος 72 εκ., Ύψος καθίσματος 40 εκ.</b></p>	4		<p><b>Πολυθρόνα</b>, σε διαστάσεις: 210S με ύψος καθίσματος περίπου 40 cm, 211S με ύψος καθίσματος 45 cm. Ο σκελετός της καρέκλας αποτελείται από αλουμίνιο ή χάλυβα, με πόδια σωληνωτού τύπου. Το κάθισμα και η πλάτη είναι κατασκευασμένα με έγχυση πολυουρεθάνης. Η επένδυση μπορεί να γίνει με ύφασμα, βελούδο (velvet), δέρμα.</p>
1.2 6	<p>Προμήθεια χαμηλού βοηθητικού τραπεζιού <b>FU-23</b> – side table με μεταλλική βαμμένη βάση</p>	7		<p><b>Coffe table</b>, γεωμετρική βάση που πλαισιώνει το επάνω μέρος, το οποίο είναι από μάρμαρο ή</p>

	και επιφάνεια από συμπαγές ξύλο – διαστάσεις Διάμετρος 62 εκ., Ύψος 38 εκ. – Πιστοποίηση ISO 9001 και ISO 14001.			ξύλο. Διαθέτει μεταλλική βαμμένη βάση, διαστάσεις πλάτος: 62cm, ύψος: 38cm.
1.2 7	Προμήθεια χαμηλού βοηθητικού τραπεζιού FU-24 – τραπέζακι σαλονιού (coffee table), Διάμετρος 30 εκ., λάκα χρώματος Avio 476	3		<b>Coffe table</b> , ξύλο θερμικά επεξεργασμένη δρυς ή βαμμένη οξιιά, μάρμαρο, ματ λακαρισμένο πολυουρεθάνιο, διαστασεις: πλάτος: 19cm, ;υψος; 11cm
1.2 8	Προμήθεια χαμηλού βοηθητικού τραπεζιού FU-25 – τραπέζι σαλονιού (coffee table) με μεταλλική βαμμένη βάση και επιφάνεια από γυαλί εμπνευσμένο από Murano – διαστάσεις Διάμετρος 42 εκ., Ύψος 43 εκ. – Πιστοποίηση ISO 9001 και ISO 14001.	2		<b>Coffe table</b> , γυάλινη επιφάνεια με χειροποίητο μασίφ γυαλί. Η βάση του είναι από μέταλλο με φινιρίσμα σε σκούρο μπρονζέ. Διαστάσεις;ύψος:43cm, πλάτος: 42cm.
1.2 9	Προμήθεια ψηλού σκαμπώ μπαρ FU-36 – ψηλό σκαμπώ με τετράποδη βάση, διαστάσεις Πλάτος 40 εκ., Βάθος 46 εκ., Ύψος 75 εκ. – στάνταρ πέλμα (glider), σκελετός από οξιιά	4		<b>Stool</b> , σκελετός από ξύλο οξιιάς βαμμένο μαύρο, Η έδρα καλύπτεται με υφαντό καλάμι (cane / wicker work), ή με “moulded plywood” (διαμορφωμένη ξύλινη επιφάνεια), ή με επένδυση υφάσματος / μαξιλάρι – ανά έκδοση.
1.3 0	Προμήθεια πολυμορφικού καναπέ FU-37a – καναπές μήκους 570 εκ. με αφαιρούμενο κάλυμμα, ύφασμα Κατηγορίας C – Πιστοποίηση ISO 9001 και ISO 14001.	10		<b>Καναπές</b> , πολυμορφικός καμπύλος σε 5 μέρη χωρίς μπράτσα. Διαστάσεις: 550cm
1.3 1	Προμήθεια ανάκλιτρου (daybed) – διάμετρος 130 εκ., με αφαιρούμενο κάλυμμα, ύφασμα Κατηγορίας C –	1		<b>Καναπές</b> , daybed με αφαιρούμενο κάλυμμα, Διασδοτασεις 130 cm

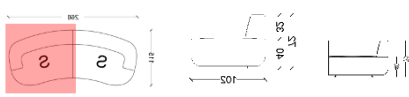
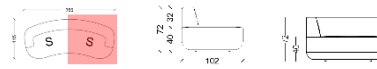
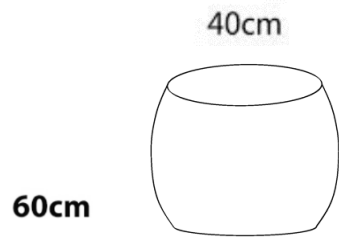
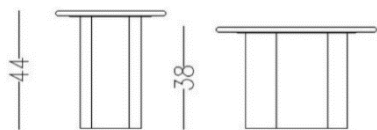
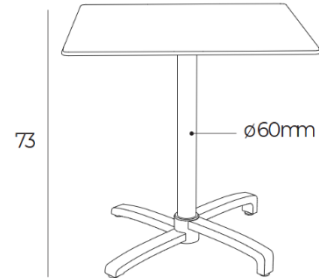

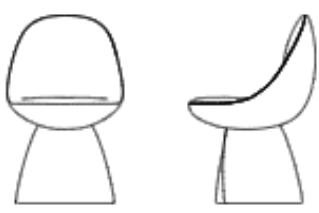
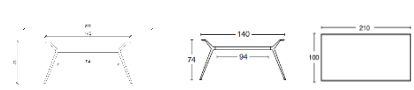
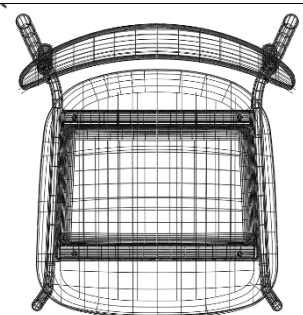
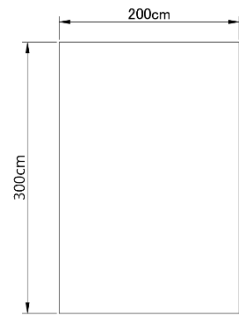
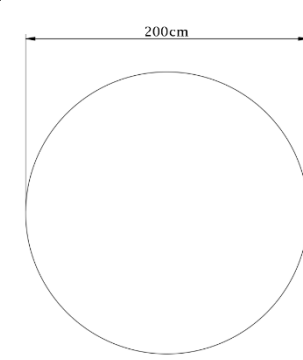
	Πιστοποίηση <b>ISO 9001</b> και <b>ISO 14001</b>			
1.3 2	Προμήθεια καμπύλου καναπέ <b>FU-38b</b> – καναπές με δύο μπράτσα, διαστάσεις <b>260 x 100 εκ.</b> – αφαιρούμενο κάλυμμα, ύφασμα <b>Κατηγορίας C</b> – Πιστοποίηση <b>ISO 9001</b> και <b>ISO 14001</b> .	1		<b>Καναπές</b> , καμπύλος καναπές με 1 αριστερό μπράτσο small (S), Διαστάσεις: 130 X 115
1.3 3	Προμήθεια καμπύλου καναπέ <b>FU-38b</b> – καναπές με δύο μπράτσα, διαστάσεις <b>260 x 100 εκ.</b> – αφαιρούμενο κάλυμμα, ύφασμα <b>Κατηγορίας C</b> – Πιστοποίηση <b>ISO 9001</b> και <b>ISO 14001</b> .	1		<b>Καναπές</b> , καμπύλος καναπές με 1 δεξί μπράτσο small (S), Διαστάσεις: 130 X 115
1.3 4	Προμήθεια στρογγυλού πουφ <b>FU-39</b> – πουφ με αφαιρούμενο κάλυμμα, ύφασμα <b>Κατηγορίας C</b> – διαστάσεις <b>Διάμετρος 60 εκ., Ύψος 40 εκ.</b> – Πιστοποίηση <b>ISO 9001</b> και <b>ISO 14001</b> .	2		<b>Pouf</b> , με σκελετό που αποτελείται από ανθεκτικό ξύλο και μέταλλο, συνήθως teak ή ipox. Επένδυση υφασμάτινη με δυνατότητα αφαίρεσης και πλυσίματος ή αντικατάστασης. Διαστάσεις: 60-40cm
1.3 5	Προμήθεια στρογγυλού τραπεζιού <b>FU-40</b> – τραπεζι καφέ ( <b>Café Table</b> ), μαύρης λάκας, διαστάσεις <b>Διάμετρος 80 εκ., Ύψος 71,5 εκ.</b> – Πιστοποίηση <b>ISO 9001</b> και <b>ISO 14001</b> .	3		<b>Coffe table</b> , κατασκευάζεται από πέτρα λάβας από ανακυκλωμένο γυαλί το οποίο προσαρμόζεται σε διάφορα χρώματα. Διαστάσεις: 80 x 71.5cm
1.3 6	Προμήθεια τετράγωνου τραπεζιού <b>FU-41</b> – σταθερής μορφής τραπέζι με βάση και επιφάνεια <b>HPL</b> – διαστάσεις <b>Ύψος 73 εκ., Πλάτος 70 εκ., Βάθος 70 εκ.</b>	6		<b>Τραπέζι</b> , πτυσσόμενο για εσωτερική και εξωτερική χρήση με πόδια αλουμινίου ρυθμιζόμενα. Διαστάσεις: 73 x 70 x 70cm

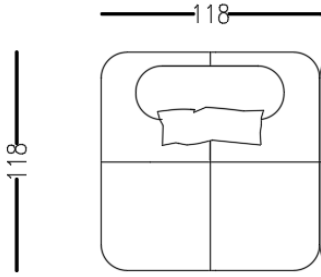
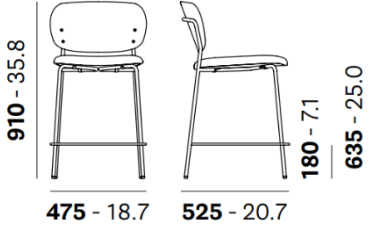
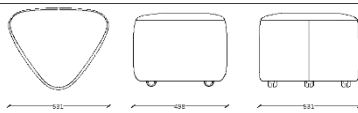
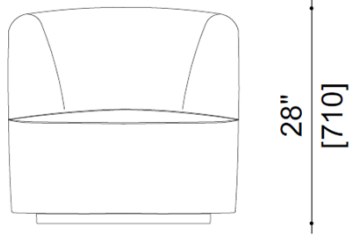
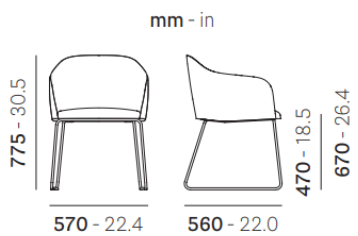
1.3 7	Προμήθεια καθίσματος πελάτη <b>FU-42</b> – επενδεδυμένη <b>καρέκλα (upholstered chair)</b> – διαστάσεις <b>51 x 55 x 82 εκ.</b> (ύψος).	9		<b>Καρέκλα</b> , διατίθεται σε πολλά υλικά για επένδυση και σε ποικιλία χρωμάτων. Διαστάσεις: πλάτος 51cm βάθος 55cm ύψος 46 ή 82cm
1.3 8	Προμήθεια πάνελ ομιλητή <b>FU-43</b> – κατασκευή με <b>ματ επίστρωση, μεταλλικά πόδια και εγκάρσια δοκό</b> από ατσάλι, επιφάνεια <b>τραπεζιού από HPL</b> – διαστάσεις <b>Ύψος 73 εκ., Βάθος 210 εκ., Πλάτος 100 εκ.</b>	1		<b>Τραπέζι</b> , με <b>ματ επίστρωση, βάση από χάλυβα</b> , τα επάνω <b>στηρίγματα από χυτό αλουμίνιο</b> και τα πόδια είναι <b>περιστρεφόμενα και ρυθμιζόμενα</b> . Διαστάσεις <b>73 x 210 x 100cm</b>
1.3 9	Προμήθεια καθίσματος ομιλητή <b>FU-44</b> – <b>καρέκλα με τετράποδη μεταλλική βάση μαύρου χρώματος, έδρα και πλάτη από διαμορφωμένο κόντρα πλακέ καρυδιάς</b> – διαστάσεις <b>Πλάτος 48 εκ., Βάθος 52 εκ., Ύψος 71 εκ.</b> (μοντέλο 2024).	3		<b>Καρέκλα</b> , <b>σωληνωτό ατσάλινο σκελετό και κάθισμα και πλάτη από χυτευμένο κόντρα πλακέ</b> . Διαστάσεις: <b>48 x 52 x 71cm</b>
1.4 0	Προμήθεια χαλιού <b>FU-45b</b> – <b>χαλί από 70% βισκόζη και 30% βαμβάκι</b> – διαστάσεις <b>160 x 230 εκ.</b>	1		<b>Χαλί</b> , χειροποίητο με τεχνική handloom και αποτελείται από <b>70% βισκόζη και 30% βαμβάκι</b> . Χρώμα έχει <b>απαλό καφέ-μπεζ</b> και διατίθεται σε διαστάσεις <b>160x230 cm, 200x290 cm και 200 cm</b> .
1.4 1	Προμήθεια χαλιού <b>FU-45c</b> – <b>στρογγυλό χαλί από 70% βισκόζη και 30% βαμβάκι</b> – διαστάσεις <b>Διάμετρος 240 εκ.</b>	2		<b>Χαλί</b> , χειροποίητο φτιαγμένο με την τεχνική handloom. Τα υλικά <b>50% πολυεστέρας και 50% Heat-Set πολυπροπυλένιο</b> σε χρώμα <b>απαλό ιβουαρ</b> . Διαστάσεις διατίθενται σε <b>160x230 cm, 200x290 cm και 240x340 cm</b>

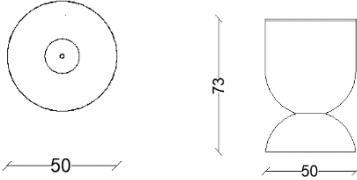
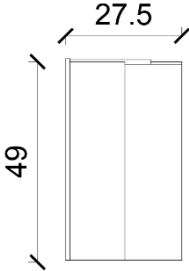
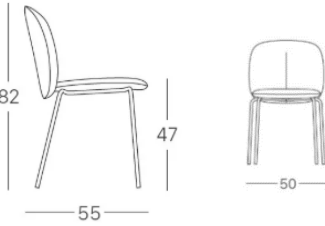
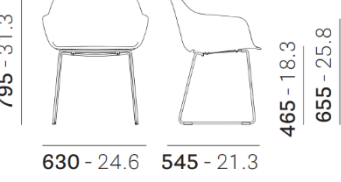

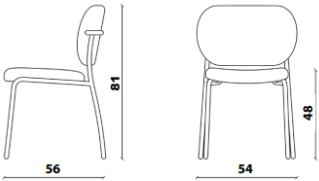
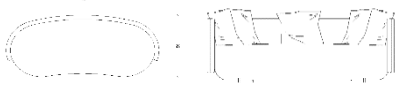
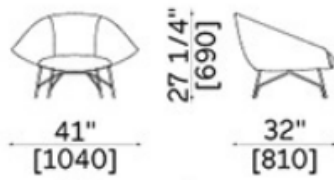
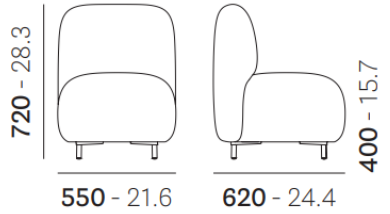
1.4 2	Προμήθεια πολυμορφικής πολυθρόνας <b>FU-46</b> – πολυθρόνα μονόκεντρη με αφαιρούμενη πλάτη και αφαιρούμενο κάλυμμα, ύφασμα Κατηγορίας C – διαστάσεις 118 x 118 εκ. – Πιστοποίηση ISO 9001 και ISO 14001.	6		<b>Καναπές</b> , με κινητές πλάτες και μπράτσα, παρέχοντας τη μέγιστη ευελιξία στη διαμόρφωση της σύνθεσης, για κάθε χώρο. Διαστάσεις: 363 x 177
1.4 3	Προμήθεια ψηλού σκαμπό πάσου <b>FU-51</b> – με επενδεδυμένο κάθισμα και πλάτη από κόντρα πλακέ φτελιάς (ash plywood) – διαστάσεις Διάμετρος 47,5 εκ., Πλάτος 52,5 εκ., Ύψος 91 εκ..	4		<b>Καρέκλα</b> , με επενδεδυμένο κάθισμα και η πλάτη από κόντρα πλακέ μελιάς, που χωρίζονται από ένα λειτουργικό άνοιγμα, υποστηρίζονται από ένα λεπτό ασάλινο πλαίσιο. Η βάση αποτελείται είτε από σε ύφασμα ή δέρμα, και στα διαφορετικά φινιρίσματα της πλάτης από χάλυβα και μελιάς, με επίστρωση ή λάκα με ορατά νερά.
1.4 4	Προμήθεια τριγώνου πουφ <b>FU-54</b> – ύφασμα Κατηγορίας C – διαστάσεις Μήκος 53 εκ., Πλάτος 50 εκ., Ύψος 45 εκ. – Πιστοποίηση ISO 9001 και ISO 14001	2		Ρουφ, τριγωνικό με ροδάκια Διαστάσεις: 53 x 45
1.4 5	Προμήθεια πολυθρόνας <b>FU-55</b> – πολυθρόνα με περιστρεφόμενη βάση, ύφασμα τύπου DB – διαστάσεις Μήκος 75 εκ., Βάθος 79 εκ., Ύψος 71 εκ..	2		<b>Πολυθρόνα</b> , με μεταλλικό σκελετό και έχει επένδυση δέρμα ή ύφασμα το οποίο δεν αφαιρείτε. Διαστάσεις Πλάτος 75 cm, βάθος 79 cm, ύψος 71 cm.
1.4 6	Προμήθεια πολυθρόνας τραπεζιού <b>FU-56</b> – πολυθρόνα με κάθισμα από αφρό πολυουρεθάνης και ελαστικούς ιμάντες	9		<b>Καρέκλα</b> , με κάθισμα από αφρό πολυουρεθάνης με ελαστικές ζώνες, εύκαμπτη, φιλόξενη πλάτη και πόδια από χαλύβδινη ράβδο. Η μεγάλη γκάμα χρωμάτων και υφασμάτων επιτρέπει μονοχρωματικούς ή διχρωματικούς συνδυασμούς επένδυσης.

1.4 7	Προμήθεια γλάστρας <b>FU-62b – μεγάλη γλάστρα (Pot – Large)</b> , κωδ. είδους <b>1104266678</b> – διαστάσεις <b>Διάμετρος 50 εκ., Ύψος 73 εκ., βάρος 6,6 κιλά</b> – υλικό: <b>σιδηρός με ηλεκτροστατική βαφή (powder coated iron) – χρώμα Cashmere</b>	5		<b>Γλάστρα</b> , με ηλεκτροστατική βαφή, κατάλληλο και για χρήση σε εξωτερικούς χώρους. 50 x 73
1.4 8	Προμήθεια γλάστρας <b>FU-62c – μεσαία γλάστρα (Planter – Medium)</b> , κωδ. είδους <b>1104270704</b> – διαστάσεις <b>Πλάτος 27,5 εκ., Ύψος 39 εκ., Βάθος 27,5 εκ., βάρος 3,44 κιλά</b> – υλικό: <b>ανοξείδωτος χάλυβας με ηλεκτροστατική βαφή (powder coated stainless steel) – χρώμα Cashmere</b>	2		<b>Γλάστρα</b> , με πέντε φύλλα από ανοξείδωτο χάλυβα, τα φύλλα είναι φασηταρισμένα (faceted) γύρω από ένα κεντρικό σημείο, με μικρές διαφορές ύψους, χρώμα μπεζ. Διαστάσεις: 39 x 27.5cm βάρος: 3.44K.
<b>Ημιόροφος</b>				
1.4 9	Προμήθεια καθίσματος θεατών ( <b>luxury</b> ) – <b>στοιβαζόμενο FU-01 – καρέκλα τραπεζαρίας (Dining Chair)</b> , ύψος <b>82 εκ.</b> , ύψος καθίσματος <b>50 εκ.</b> , βάθος <b>55 εκ.</b> – υλικό: <b>κόκκινη βαμμένη δρυς (Red Stained Oak), ύφασμα Dakar 0842.</b>	10		<b>Καρέκλα</b> με σκελετό από χάλυβα, επικάλυψη από ύφασμα, Διαστάσεις: 50 X 55 X 82
1.5 0	Προμήθεια καθίσματος <b>FU-06 PEDRALI – μεταλλικός σκελετός και κάθισμα από πολυπροπυλένιο</b> – διαστάσεις <b>63 x 54,5 x 79,5 εκ. (ύψος)</b> Πιστοποίηση <b>ISO 9001 και ISO 14001.</b>	4		<b>Κάθισμα κατασκευασμένο</b> από πολυπροπυλένιο υψηλής αντοχής με ενισχυμένο κέλυφος και ενσωματωμένα μπράτσα. Ο σκελετός της αποτελείται από ατσάλινη ράβδο διαμέτρου 11 mm. Χρωμάτα καθίσματος λευκό, γκρι, μπεζ και μαύρο και με βάση βαμμένη ηλεκτροστατικά ή επιχρωμιωμένη σε διάφορους τόνους. Οι διαστάσεις ύψος 79,5 cm, πλάτος 63 cm, βάθος

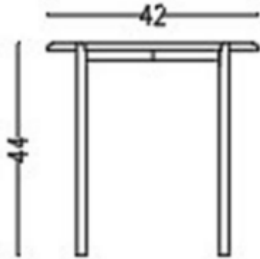

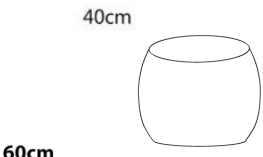
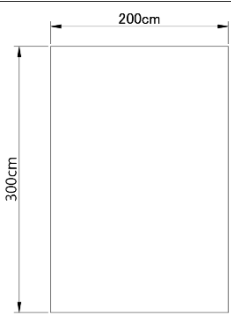
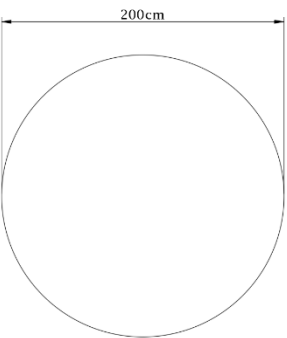
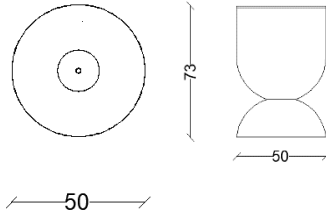
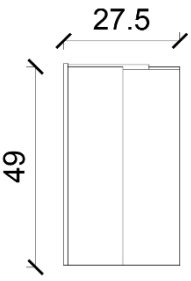
				54,5 cm και ύψος καθίσματος 46 cm.
1.5 1	Προμήθεια πολυθρόνας αναμονής FU-09 – ξύλινη επενδεδυμένη πολυθρόνα lounge (WOOD UPHOLSTERED LOUNGE ARMCHAIR 154) με σκελετό από συμπαγή σημύδα (solid birch), ύφασμα Κατηγορίας 6 – διαστάσεις 70 x 70 x 74 εκ. (ύψος).	4		<b>Καρέκλα</b> , αποτελείται από μεταλλικό σκελετό και διατίθεται σε διάφορα φινιρίσματα όπως βαμμένος ατσάλινος σωλήνας. Η επένδυση γίνεται από δέρμα ή ύφασμα. Διαστάσεις: 70 x 70 x 74cm
1.5 2	Προμήθεια καμπύλου καναπέ FU-10 – καναπές με μεταλλικό σκελετό μαύρου χρώματος, επενδεδυμένος σε μπεζ ύφασμα με αφαιρούμενο κάλυμμα – διαστάσεις Μήκος 165 εκ., Βάθος 90 εκ. – Πιστοποίηση ISO 9001 και ISO 14001.	1		<b>Καναπές</b> , καμπύλος με ενιαίο κάθισμα και μαξιλάρια πλάτης με δύο μπράτσα δεξιά και αριστερά Διαστάσεις: 165 x 90
1.5 3	Προμήθεια πολυθρόνας lounge FU-13 – πολυθρόνα lounge με αφαιρούμενη ταπετσαρία και βάση από βαμμένο ατσάλι – διαστάσεις Πλάτος 104 εκ., Βάθος 81 εκ., Ύψος 69 εκ..	4		<b>Πολυθρόνα</b> , με μεταλλικό σκελετό υψηλής αντοχής, διαθέσιμο σε φινιρίσμα μπρονζέ ή χάλκινου τόνου. Το κάθισμα και η πλάτη είναι επενδυμένα με πλούσια υφάσματα, eco-δέρμα. Διαστάσεις: Μήκος 104cm, Βάθος 81cm, Ύψος 69cm, Ύψος καθίσματος 42cm
1.5 4	Προμήθεια πολυθρόνας FU-16 – χαμηλή καρέκλα (Chair Low), ύφασμα Κατηγορίας C – διαστάσεις Μήκος 55 εκ., Βάθος 62 εκ., Ύψος 72 εκ., Ύψος καθίσματος 40 εκ..	4		<b>Πολυθρόνα</b> , με διαστάσεις: : 210S με ύψος καθίσματος περίπου 40 cm, 211S με ύψος καθίσματος 45 cm. Ο σκελετός της καρέκλας αποτελείται από αλουμίνιο ή χάλυβα, με πόδια σωληνωτού τύπου. Το κάθισμα και η πλάτη είναι κατασκευασμένα με έγχυση πολυουρεθάνης. Η επένδυση μπορεί να

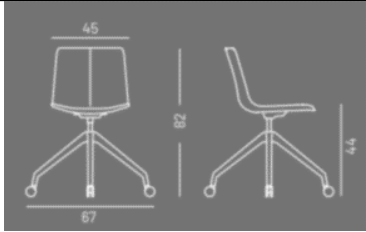
				γίνει με ύφασμα, βελούδο (velvet), δέρμα
1.5 5	Προμήθεια χαμηλού βοηθητικού τραπεζιού <b>FU-23 – side table</b> με μεταλλική βαμμένη βάση και επιφάνεια από συμπαγές ξύλο – διαστάσεις <b>Διάμετρος 62 εκ., Ύψος 38 εκ.</b> – Πιστοποίηση <b>ISO 9001</b> και <b>ISO 14001</b> .	2		<b>Coffe Table</b> , με γεωμετρική βάση που πλαισιώνει το επάνω μέρος, το οποίο είναι από μάρμαρο ή ξύλο. Διαθέτει μεταλλική βαμμένη βάση, διαστάσεις πλάτος: 62cm, ύψος: 38cm.
1.5 6	Προμήθεια χαμηλού βοηθητικού τραπεζιού <b>FU-24 – τραπεζάκι σαλονιού (coffee table)</b> , διάμετρος <b>30 εκ.</b> , λάκα χρώματος <b>Anvio 476</b>	2		<b>Coffe Table</b> , με ξύλο θερμικά επεξεργασμένη δρυς ή βαμμένη οξιά, μάρμαρο, ματ λακαρισμένο πολυουρεθάνιο, διαστάσεις: πλάτος: 19cm, ;υψος; 11cm
1.5 7	Προμήθεια χαμηλού βοηθητικού τραπεζιού <b>FU-25 – τραπεζάκι σαλονιού (coffee table)</b> με μεταλλική βαμμένη βάση και επιφάνεια από γυαλί εμπνευσμένο από <b>Murano</b> – διαστάσεις <b>Διάμετρος 42 εκ., Ύψος 43 εκ.</b> – Πιστοποίηση <b>ISO 9001</b> και <b>ISO 14001</b> .	1		<b>Coffe Table</b> , με γυάλινη επιφάνεια με χειροποίητο μασίφ γυαλί. Η βάση του είναι από μέταλλο με φινίρισμα σε σκούρο μπρονζέ. Διαστάσεις;ύψος:43cm, πλάτος: 42cm.
1.5 8	Προμήθεια στρογγυλού πουφ <b>FU-39 – πουφ με αφαιρούμενο κάλυμμα</b> , ύφασμα <b>Κατηγορίας C</b> – διαστάσεις <b>Διάμετρος 60</b>	7		<b>Pouf</b> , με σκελετό που αποτελείται από ανθεκτικό ξύλο και μέταλλο, συνήθως teak ή inox. Επένδυση

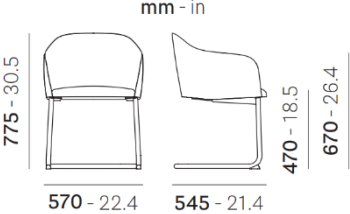
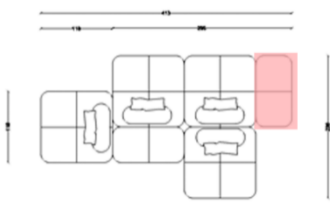

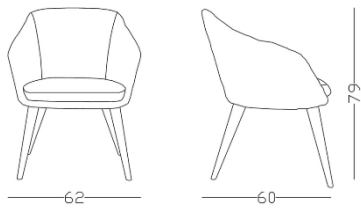
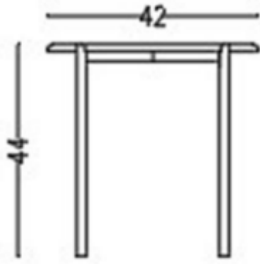
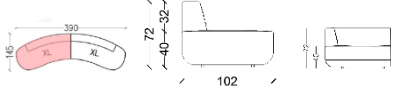
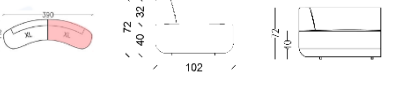

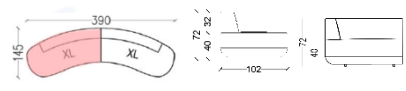
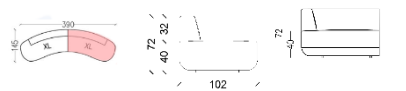
	εκ., Ύψος 40 εκ. – Πιστοποίηση ISO 9001 και ISO 14001.			υφασμάτινη με δυνατότητα αφαίρεσης και πλυσίματος ή αντικατάστασης. Διαστάσεις: 60-40cm
1.5 9	Προμήθεια χαλιού <b>FU-45b</b> – χαλί από <b>70% βισκόζη</b> και <b>30% βαμβάκι</b> – διαστάσεις <b>160 x 230 εκ.</b> .	4		<b>Χαλί</b> , χειροποίητο με τεχνική handloom και αποτελείται από 70% βισκόζη και 30% βαμβάκι. Χρώμα έχει απαλό μπεζ και διατίθεται σε διαστάσεις 160x230 cm, 200x290 cm και 200 cm.
1.6 0	Προμήθεια χαλιού <b>FU-45c</b> – <b>στρογγυλό χαλί</b> από 50% πολυεστέρας και 50% Heat-Set – διαστάσεις <b>Διάμετρος 240 εκ.</b> .	1		<b>Χαλί</b> , χειροποίητο φτιαγμένο με την τεχνική handloom. Τα υλικά 50% πολυεστέρας και 50% Heat-Set πολυπροπυλένιο σε χρώμα απαλό ιβουαρ.
1.6 1	Προμήθεια γλάστρας <b>FU-62b</b> – <b>μεγάλη γλάστρα (Pot – Large)</b> , κωδ. είδους <b>1104266678</b> – διαστάσεις <b>Διάμετρος 50 εκ., Ύψος 73 εκ., βάρος 6,6 κιλά</b> – υλικό: <b>σιδηρός με ηλεκτροστατική βαφή (powder coated iron)</b> – χρώμα <b>Cashmere</b>	2		<b>Γλάστρα</b> , με ηλεκτροστατική βαφή, κατάλληλο και για χρήση σε εξωτερικούς χώρους. 50 x 73
1.6 2	Προμήθεια γλάστρας <b>FU-62c</b> – <b>μεσαία γλάστρα (Planter – Medium)</b> , κωδ. είδους <b>1104270704</b> – διαστάσεις <b>Πλάτος 27,5 εκ., Ύψος 39 εκ., Βάθος 27,5 εκ., βάρος 3,44 κιλά</b> – υλικό: <b>ανοξείδωτος χάλυβας με ηλεκτροστατική βαφή (powder coated stainless steel)</b> – χρώμα <b>Cashmere</b>	2		<b>Γλάστρα</b> , με πέντε φύλλα από ανοξείδωτο χάλυβα, τα φύλλα είναι φασηταρισμένα (faceted) γύρω από ένα κεντρικό σημείο, με μικρές διαφορές ύψους, χρώμα μπεζ. Διαστασεις: 39 x 27.5cm βάρος: 3.44Κ.
<b>Α' Όροφος</b>				

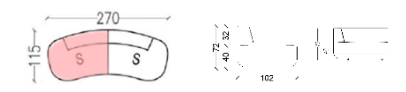
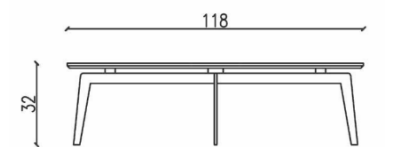
1.6 3	Προμήθεια καθίσματος γραφείου <b>FU-04</b> – <b>κάθισμα με γέμιση από αφρό πολουρεθάνης μαλακής πυκνότητας</b> , σύμφωνα με τα πρότυπα <b>EN ISO 845 / BS 5852/10</b> , με <b>ροδάκια</b> – διαστάσεις <b>67 x 67 x 82 εκ. (ύψος)</b> .	8		<b>Καρέκλα</b> , με επένδυση με ύφασμα και διατίθεται με σιδερένιο υποπόδιο σωληνωτό διαμέτρου 18 mm, πάχους τοιχώματος 1,5 mm, με μαύρη επίστρωση εποξικής βαφής, χρώμα RAL 9005.
1.6 4	Προμήθεια καθίσματος <b>FU-06 PEDRALI</b> – <b>μεταλλικός σκελετός και κάθισμα από πολυπροπυλένιο</b> – διαστάσεις <b>63 x 54,5 x 79,5 εκ. (ύψος)</b> – το προϊόν έχει δοκιμαστεί σύμφωνα με τη μέθοδο <b>UL 2821</b> για την επαλήθευση συμμόρφωσης με τα όρια εκπομπών του προτύπου <b>UL 2818, Ενότητες 7.1 και 7.2</b> – Πιστοποίηση <b>ISO 9001</b> και <b>ISO 14001</b> .	12		<b>Πολυθρόνα</b> κατασκευασμένη από πολυπροπυλένιο υψηλής αντοχής με ενισχυμένο κέλυφος και ενσωματωμένα μπράτσα. Ο σκελετός της αποτελείται από ατσάλινη ράβδο διαμέτρου 11 mm. Χρώματα καθίσματος λευκό, γκρι, μπεζ και μαύρο και με βάση βαμμένη ηλεκτροστατικά ή επιχρωμιωμένη σε διάφορους τόνους. Οι διαστάσεις ύψος 79,5 cm, πλάτος 63 cm, βάθος 54,5 cm και ύψος καθίσματος 46 cm.
1.6 5	Προμήθεια πολυθρόνας πελάτη <b>FU-07</b> – <b>κάθισμα από αφρό πολουρεθάνης με ελαστικούς μίαντες και μεταλλικό σκελετό τύπου cantilever από χαλύβδινο σωλήνα</b> – διαστάσεις <b>Πλάτος 57 εκ., Βάθος 54,5 εκ., Ύψος 77,5 εκ.</b>	6		<b>Καρέκλα</b> , με κάθισμα από αφρό πολουρεθάνης με ελαστικές ζώνες, εύκαμπτη και πλαίσιο σε σχήμα πρόβολου από χαλύβδινο σωλήνα. Η μεγάλη γκάμα χρωμάτων και υφασμάτων επιτρέπει μονοχρωματικούς ή διχρωματικούς συνδυασμούς επικάλυψης. Διαστάσεις: 57 x 54,5 x 77,5
1.6 6	Προμήθεια πολυμορφικού καναπέ <b>FU-14e</b> – <b>καναπές με αφαιρούμενο κάλυμμα, ύφασμα Κατηγορίας C</b> – Πιστοποίηση <b>ISO 9001</b> και <b>ISO 14001</b> .	6		<b>Καναπές</b> , με κινητές πλάτες και μπράτσα, παρέχοντας τη μέγιστη ευελιξία στη διαμόρφωση της σύνθεσης, για κάθε

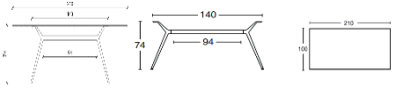
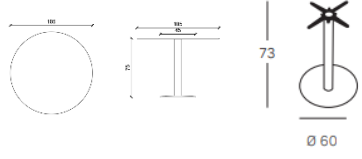
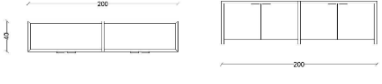
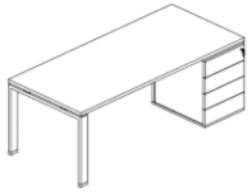
				χώρο. Διαστάσεις: 118 χ 118
1.6 7	Προμήθεια πολυθρόνας τραπεζιού <b>FU-15</b> – πολυθρόνα με κάθισμα από χυτό πολυουρεθάνη, επενδεδυμένο ύφασμα Κατηγορίας C, μεταλλική βάση και αφαιρούμενο κάλυμμα – διαστάσεις Πλάτος 60 εκ., Βάθος 60 εκ., Ύψος 79 εκ. – Πιστοποίηση ISO 9001 και ISO 14001.	8		<b>Καρέκλα</b> , πρόκειται για καρέκλα με μπράτσα και επένδυση υφάσματος. Τα πόδια του είναι από ξύλο και βράφονται μαύρα. Διαστάσεις 62 x 60 x 79 cm
1.6 8	Προμήθεια χαμηλού βοηθητικού τραπεζιού <b>FU-25</b> – τραπέζακι σαλονιού (coffee table) με μεταλλική βαμμένη βάση και επιφάνεια από γυαλί εμπνευσμένο από Murano – διαστάσεις Διάμετρος 42 εκ., Ύψος 43 εκ. – Πιστοποίηση ISO 9001 και ISO 14001.	1		<b>Coffe table</b> , γυάλινη επιφάνεια με χειροποίητο μασίφ γυαλί. Η βάση από μέταλλο με φινίρισμα σε σκούρο μπρονζέ. Διαστάσεις;ύψος:43cm, πλάτος: 42cm.
1.6 9	Προμήθεια καμπύλου πολυμορφικού καναπέ <b>FU-30a2 &amp; FU-30b2</b> – modular καναπές με αφαιρούμενο κάλυμμα, ύφασμα Κατηγορίας C – διαστάσεις 390 x 145 εκ. – Πιστοποίηση ISO 9001 και ISO 14001.	1		<b>Καναπές</b> , καμπύλος ,extra large (XL), χωρίς μπράτσα με διαστάσεις: 195 χ 145
1.7 0	Προμήθεια καμπύλου πολυμορφικού καναπέ <b>FU-30a2 &amp; FU-30b2</b> – modular καναπές με αφαιρούμενο κάλυμμα, ύφασμα Κατηγορίας C – διαστάσεις 390 x 145 εκ. – Πιστοποίηση ISO 9001 και ISO 14001.	1		<b>Καναπές</b> , καμπύλος ,extra large (XL), χωρίς μπράτσα με διαστάσεις: 195 χ 145

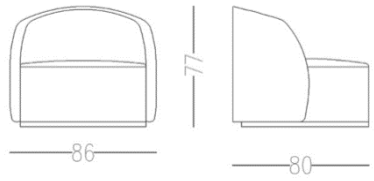

1.7 1	Προμήθεια καμπύλου πολυμορφικού καναπέ <b>FU-31a1 &amp; FU-31b1 – modular</b> καναπές με αφαιρούμενο κάλυμμα, ύφασμα Κατηγορίας C – διαστάσεις <b>390 x 145 εκ.</b> – Πιστοποίηση <b>ISO 9001</b> και <b>ISO 14001</b> .	1		Καναπές, καμπύλος ,extra large (XL), χωρίς μπράτσα με διαστάσεις: 195 χ 145
1.7 2	Προμήθεια καμπύλου πολυμορφικού καναπέ <b>FU-31a1 &amp; FU-31b1 – modular</b> καναπές με αφαιρούμενο κάλυμμα, ύφασμα Κατηγορίας C – διαστάσεις <b>390 x 145 εκ.</b> – Πιστοποίηση <b>ISO 9001</b> και <b>ISO 14001</b> .	1		Καναπές, καμπύλος ,extra large (XL), χωρίς μπράτσα με διαστάσεις: 195 χ 145
1.7 3	Προμήθεια καμπύλου πολυμορφικού καναπέ <b>FU-31c1 – modular</b> καναπές με αφαιρούμενο κάλυμμα, ύφασμα Κατηγορίας C – διαστάσεις <b>270 x 115 εκ.</b> – Πιστοποίηση <b>ISO 9001</b> και <b>ISO 14001</b> .	1		Καναπές, καμπύλος μεγέθους small (S), χωρίς μπράτσα σε διαστάσεις: 135 χ 115
1.7 4	Προμήθεια καμπύλου πολυμορφικού καναπέ <b>FU-31c1 – modular</b> καναπές με αφαιρούμενο κάλυμμα, ύφασμα Κατηγορίας C – διαστάσεις <b>270 x 115 εκ.</b> – Πιστοποίηση <b>ISO 9001</b> και <b>ISO 14001</b> .	1		Καναπές, καμπύλος μεγέθους small (S), χωρίς μπράτσα σε διαστάσεις: 135 χ 115
1.7 5	Προμήθεια οβάλ τραπεζιού <b>FU-33 – τραπεζάκι σαλονιού (coffee table)</b> σε σκούρο καφέ χρώμα, διαστάσεις <b>Διάμετρος 118 εκ., Ύψος 38 εκ.</b> – Πιστοποίηση <b>ISO 9001</b> και <b>ISO 14001</b> .	1		<b>Τραπεζάκι</b> , μάρμαρο, ξύλο (επεξεργασμένο δρυς) και λάκα. Οι διαστασεις που συναντάτε 38 cm x ύψος 44 cm (small) , 58 cm x ύψος 38 cm (medium) , 88 cm x ύψος 32 ή 38 cm (large) , 118 cm x ύψος 32 cm (extra-large)

1.7 6	Προμήθεια τραπεζιού συνεργασίας <b>FU-47</b> – κατασκευή με ματ επίστρωση, μεταλλικά πόδια και εγκάρσια δοκό από ατσάλι, επιφάνεια τραπεζιού από HPL – διαστάσεις Ύψος 73 εκ., Βάθος 210 εκ., Πλάτος 100 εκ..	3		<b>Τραπέζι</b> , ματ επίστρωση, η βάση από χάλυβα , τα επάνω στηρίγματα από χυτό αλουμίνιο και τα πόδια είναι περιστρεφόμενα και ρυθμιζόμενα. Διαστάσεις 73 x 210 x 100cm
1.7 7	Προμήθεια στρογγυλού τραπεζιού συνεργασίας <b>FU-48</b> – στρογγυλό τραπέζι με σκελετό από ατσάλι με ηλεκτροστατική βαφή μαύρου χρώματος (black powder coated steel frame) και επιφάνεια με μαύρη υδατοδιαλυτή λάκα (black water-based lacquered top) – διαστάσεις $\varnothing 105$ x Ύψος 74 εκ. – Πιστοποίηση ISO 9001 και ISO 14001.	2		<b>Τραπέζι</b> , βάση από χυτό σίδηρο με ανοξείδωτες επιφάνειες. Διαστάσεις: $\varnothing 105$ , Ύψος 75cm
1.7 8	Προμήθεια κονσόλας <b>FU-49</b>   Αρθρωτό ερμάριο - έπιπλο τηλεόρασης - πόρτες από μελαμίνη λευκό χρώμα με κλειδαριά -σκελετός αλουμινίου 200 cm x 40 cm x 55 cm	2		Αρθρωτό ερμάριο - έπιπλο τηλεόρασης - πόρτες από μελαμίνη λευκό χρώμα με κλειδαριά -σκελετός αλουμινίου 200 cm x 40 cm x 55 cm
1.7 9	Προμήθεια γραφείου <b>FU-50</b> – γραφείο τύπου Α ή ανοιχτής μορφής με ευθείς μεταλλικούς σκελετούς, επιφάνεια από μελαμίνη και σκελετό με εποξική βαφή – διαστάσεις 180 x 80 εκ. – περιλαμβάνει ενσωματωμένη συρταριέρα 4 συρταριών.	8		Γραφείο τύπου Α ή ανοιχτής μορφής με ευθείς μεταλλικούς σκελετούς, επιφάνεια από μελαμίνη και σκελετό με εποξική βαφή – διαστάσεις 180 x 80 εκ. – περιλαμβάνει ενσωματωμένη συρταριέρα 4 συρταριών.

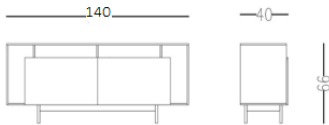
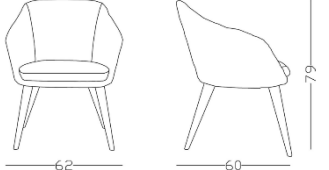
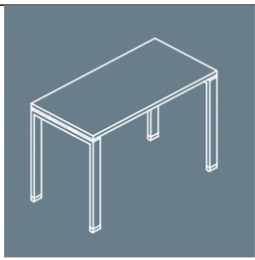
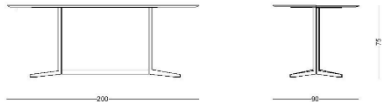
1.8 0	Προμήθεια ορθογώνιου πουφ <b>FU-53</b> – <b>πουφ γραφείου (office rouf)</b> με <b>αφαιρούμενο κάλυμμα</b> – διαστάσεις <b>Μήκος 110 εκ., Πλάτος 50 εκ., Ύψος 45 εκ.</b> – Πιστοποίηση <b>ISO 9001</b> και <b>ISO 14001</b> .	2		πουφ γραφείου (office rouf) <b>με αφαιρούμενο κάλυμμα</b> – <b>διαστάσεις</b> Μήκος 110 εκ., Πλάτος 50 εκ., Ύψος 45 εκ.
1.8 1	Προμήθεια αποθηκευτικού επίπλου <b>FU-61a</b> – <b>Storage Unit</b> σε χρώμα <b>B001 Light Grey (ανοιχτό γκρι)</b> – διαστάσεις <b>Ύψος 196 εκ., Πλάτος 100 εκ., Βάθος 45 εκ.</b>	4		Storage Unit σε χρώμα <b>B001 Light Grey (ανοιχτό γκρι)</b> – <b>διαστάσεις</b> Ύψος 196 εκ., Πλάτος 100 εκ., Βάθος 45 εκ..
1.8 2	Προμήθεια αποθηκευτικού επίπλου <b>FU-61c</b>  Storage Unit 132 – 100 – 45 <b>B001 LIGHT GREY</b>	6		Προμήθεια αποθηκευτικού επίπλου <b>FU-61c</b>  Storage Unit 132 – 100 – 45 <b>B001 LIGHT GREY</b>
<b>Β' Όροφος</b>				
1.8 3	Προμήθεια καθίσματος <b>FU-06</b> – <b>μεταλλικός σκελετός και κάθισμα από πολυπροπυλένιο</b> – διαστάσεις <b>63 x 54,5 x 79,5 εκ. (ύψος)</b> – το προϊόν έχει δοκιμαστεί σύμφωνα με τη μέθοδο <b>UL 2821</b> για συμμόρφωση με τα όρια εκπομπών του προτύπου <b>UL 2818, Ενότητες 7.1 και 7.2</b> – Πιστοποίηση <b>ISO 9001</b> και <b>ISO 14001</b> .	12		<b>Καρέκλα,</b> πολυπροπυλένιο υψηλής αντοχής με ενισχυμένο κέλυφος και ενσωματωμένα μπράτσα . Ο σκελετός της αποτελείται από ατσάλινη ράβδο διαμέτρου 11 mm. Χρωμάτα καθίσματος λευκό, γκρι, μπεζ και μαύρο και με βάση βαμμένη ηλεκτροστατικά ή επιχρωμιωμένη σε διάφορους τόνους. Οι διαστάσεις ύψος 79,5 cm, πλάτος 63 cm, βάθος 54,5 cm και ύψος καθίσματος 46 cm.
1.8 4	Προμήθεια μεγάλης πολυθρόνας <b>FU-08</b> – <b>πολυθρόνα με περιστρεφόμενη βάση και αφαιρούμενο κάλυμμα,</b> ύφασμα <b>Κατηγορίας C</b> – Πιστοποίηση <b>ISO 9001</b> και <b>ISO 14001</b> .	3		<b>Πολυθρόνα,</b> μεταλλική περιστρεφόμενη βάση με λειτουργία αυτόματης επιστροφής, ο σκελετός της συνδυάζει μεταλλικά και ξύλινα στοιχεία. Επενδύεται με αφρώδες υλικό υψηλής ποιότητας και μπορεί να καλυφθεί

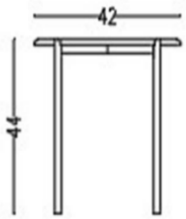
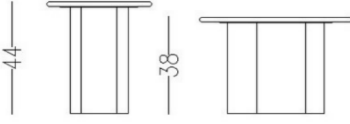
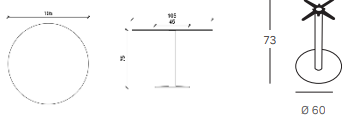
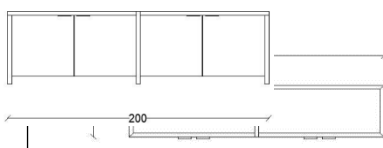
				με ύφασμα ή δέρμα . Οι διαστάσεις είναι <b>86×80×77 cm.</b>
1.8 5	Προμήθεια χαμηλής προθήκης <b>FU-12</b> – έπιπλο αποθήκευσης (storage) με μεταλλική βάση σε μαύρο χρώμα και φινίρισμα λάκας – διαστάσεις <b>150 x 40 x 66 εκ.</b> (ύψος) – Πιστοποίηση <b>ISO 9001</b> και <b>ISO 14001.</b>	1		<b>Μπουντουαρ</b> , με σκελετό solid wood heat treated oak mat ή διατίθεται και με λάκα σε πολλαπλες αποχρώσεις. Διαστάσεις: 150 X 40 x 66
1.8 6	Προμήθεια πολυθρόνας τραπέζιού <b>FU-15</b> – πολυθρόνα με κάθισμα από χυτό πολυουρεθάνη, επενδεδυμένο ύφασμα Κατηγορίας <b>C</b> , μεταλλική βάση και αφαιρούμενο κάλυμμα – διαστάσεις Πλάτος <b>60 εκ.</b> , Βάθος <b>60 εκ.</b> , Ύψος <b>79 εκ.</b> – Πιστοποίηση <b>ISO 9001</b> και <b>ISO 14001.</b>	17		<b>Καρέκλα</b> , πρόκειται για καρέκλα με μπράτσα και επένδυση υφάσματος. Τα πόδια του είναι από ξύλο και βάφονται μαύρα. Διαστάσεις 62 x 60 x 79 cm
1.8 7	Προμήθεια γραφείου <b>FU-17</b> – εργασιακό γραφείο (operative desk), ανοιχτής μορφής με ευθείς μεταλλικούς σκελετούς, επιφάνεια από μελαμίνη και σκελετό με εποξική βαφή – διαστάσεις <b>160 x 80 εκ.</b> – Πιστοποίηση <b>ISO 9001</b> και <b>ISO 14001.</b>	8		γραφείο (operative desk), ανοιχτής μορφής με ευθείς μεταλλικούς σκελετούς, επιφάνεια από μελαμίνη και σκελετό με εποξική βαφή – <b>διαστάσεις 160 x 80 εκ.</b>
1.8 8	Προμήθεια γραφείου <b>meeting room FU-20</b> – τραπέζι συνεδριάσεων (Dining Table) – διαστάσεις Πλάτος <b>90 εκ.</b> , Ύψος <b>74 εκ.</b> , Βάθος <b>200 εκ.</b> – Πιστοποίηση <b>ISO 9001</b> και <b>ISO 14001.</b>	1		<b>Τραπέζι</b> , με μεταλλική βάση και ανοξειδωτη επικάλυψη. Διαστάσεις 200 - 90

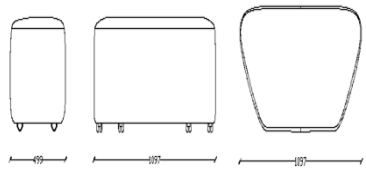
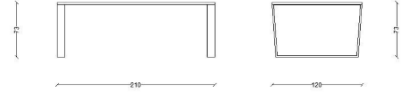

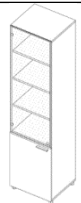
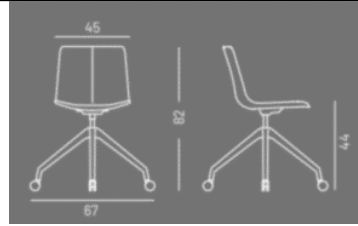
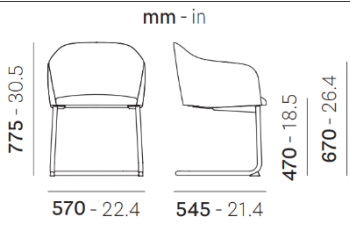
1.8 9	Προμήθεια χαμηλού βοηθητικού τραπεζιού <b>FU-25 – τραπέζακι σαλονιού (coffee table)</b> με μεταλλική βαμμένη βάση και επιφάνεια από γυαλί εμπνευσμένο από Murano – διαστάσεις Διάμετρος 42 εκ., Ύψος 43 εκ. – Πιστοποίηση ISO 9001 και ISO 14001.	4		<b>Coffe table</b> , με γυάλινη επιφάνεια με χειροποίητο μασίφ γυαλί. Η βάση του είναι από μέταλλο με φινίρισμα σε σκούρο μπρονζέ. Διαστάσεις;ύψος:43cm, πλάτος: 42cm.
1.9 0	Προμήθεια στρογγυλού γραφείου <b>meeting room FU-35 – στρογγυλό τραπέζι συνεδριάσεων (conference table)</b> με επιφάνεια από δρυ (oak top) και μεταλλική βαμμένη βάση – διαστάσεις Διάμετρος 180 εκ., Ύψος 75 εκ..	1		<b>Coffe table</b> , κατασκευάζεται από πέτρα λάβας από ανακυκλωμένο γυαλί το οποίο προσαρμόζεται σε διάφορα χρώματα. Διαστάσεις: 180 x 75cm
1.9 1	Προμήθεια στρογγυλού τραπεζιού συνεργασίας <b>FU-48 – στρογγυλό τραπέζι με σκελετό από ατσάλι με ηλεκτροστατική βαφή μαύρου χρώματος (black powder coated steel frame)</b> και επιφάνεια με μαύρη υδατοδιαλυτή λάκα (black water-based lacquered top) – διαστάσεις $\varnothing 105$ x Ύψος 74 εκ. – Πιστοποίηση ISO 9001 και ISO 14001.	1		<b>Τραπέζι</b> , με βάση από χυτό σίδηρο με ανοξειδωτες επιφάνειες. Διαστάσεις: $\varnothing 105$ , Ύψος 75cm
1.9 2	Προμήθεια κονσόλας <b>FU-49  Αρθρωτό ερμάριο - έπιπλο τηλεόρασης - πόρτες από μελαμίνη λευκό χρώμα με κλειδαριά -σκελετός αλουμινίου 200 cm x 40 cm x 55 cm</b>	1		Αρθρωτό ερμάριο - έπιπλο τηλεόρασης - πόρτες από μελαμίνη λευκό χρώμα με κλειδαριά -σκελετός αλουμινίου 200 cm x 40 cm x 55 cm

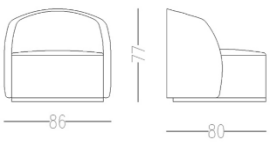
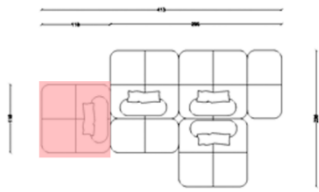
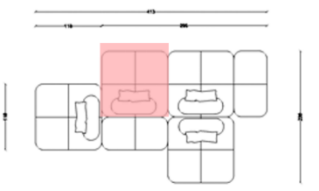
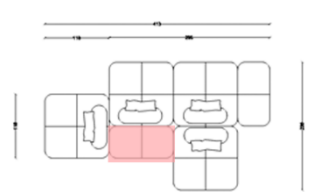
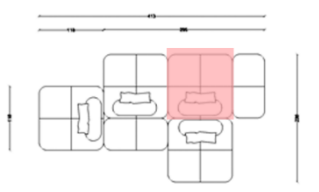

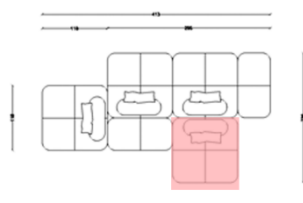
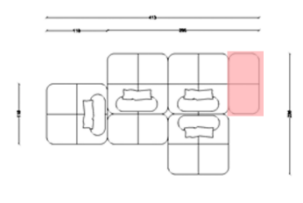
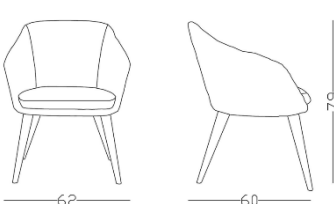
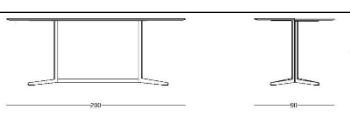
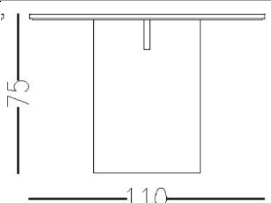
1.9 3	Προμήθεια ορθογώνιου πουφ <b>FU-53</b> – πουφ γραφείου (office rouf) με αφαιρούμενο κάλυμμα – διαστάσεις <b>Μήκος 110 εκ., Πλάτος 50 εκ., Ύψος 45 εκ.</b> – Πιστοποίηση <b>ISO 9001</b> και <b>ISO 14001</b> .	2		Ρουφ, ορθογώνιο σταθερό Διαστάσεις : 110 χ 45
1.9 4	Προμήθεια πάγκου εργασίας <b>FU-58</b> – τραπέζι συναντήσεων (meeting table) με μεταλλική βάση και επιφάνεια από μελαμίνη – διαστάσεις <b>Πλάτος 210 εκ., Βάθος 120 εκ., Ύψος 73,4 εκ.</b>	2		<b>Γραφείο</b> με μεταλλική βάση από μελαμίνη. Διαστάσεις: 210 χ 120
1.9 5	Προμήθεια αποθηκευτικού επίπλου <b>FU-61a</b> – <b>Storage Unit</b> σε χρώμα <b>B001 Light Grey (ανοιχτό γκρι)</b> – διαστάσεις <b>Ύψος 196 εκ., Πλάτος 100 εκ., Βάθος 45 εκ.</b>	3		<b>Storage Unit</b> σε χρώμα <b>B001 Light Grey (ανοιχτό γκρι)</b> – διαστάσεις <b>Ύψος 196 εκ., Πλάτος 100 εκ., Βάθος 45 εκ.</b>
1.9 6	Προμήθεια αποθηκευτικού επίπλου <b>FU-61b</b> – <b>Storage Unit</b> σε χρώμα <b>B001 Light Grey (ανοιχτό γκρι)</b> – διαστάσεις <b>Ύψος 196 εκ., Πλάτος 50 εκ., Βάθος 45 εκ.</b>	1		<b>Storage Unit</b> σε χρώμα <b>B001 Light Grey (ανοιχτό γκρι)</b> – διαστάσεις <b>Ύψος 196 εκ., Πλάτος 50 εκ., Βάθος 45 εκ.</b>
1.9 7	Προμήθεια καθίσματος γραφείου <b>FU-04</b> – <b>κάθισμα με γέμιση από αφρό πολυουρεθάνης μαλακής πυκνότητας</b> , σύμφωνα με τα πρότυπα <b>EN ISO 845 / BS 5852/10</b> , με <b>ροδάκια</b> – διαστάσεις <b>67 x 67 x 82 εκ. (ύψος)</b>	18		<b>Καρέκλα</b> , με επένδυση ύφασμα και διατίθεται με σιδερένιο υποπόδιο (footrest) σωληνωτό (tubular steel) διαμέτρου 18 mm, πάχους τοιχώματος 1,5 mm, με μαύρη επίστρωση εποξικής βαφής (black epoxy), χρώμα RAL 9005.
1.9 8	Προμήθεια πολυθρόνας πελάτη <b>FU-07</b> – <b>κάθισμα από αφρό πολυουρεθάνης με ελαστικούς ιμάντες και μεταλλικό σκελετό τύπου cantilever από χαλύβδινο σωλήνα</b> – διαστάσεις	2		<b>Καρέκλα</b> , από αφρό πολυουρεθάνης με ελαστικές ζώνες, εύκαμπτη και πλαίσιο σε σχήμα πρόβολου από χαλύβδινο σωλήνα. Η μεγάλη γκάμα χρωμάτων

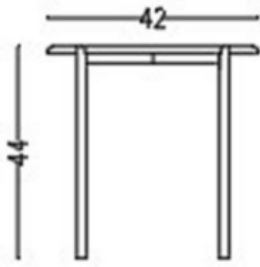
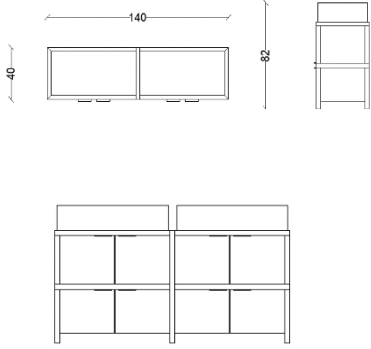
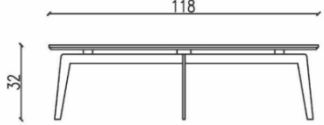
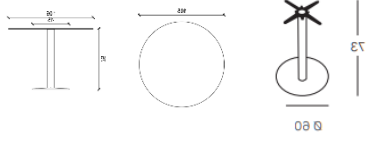
	<b>Πλάτος 57 εκ., Βάθος 54,5 εκ., Ύψος 77,5 εκ..</b>			και υφασμάτων επιτρέπει μονοχρωματικούς ή διχρωματικούς συνδυασμούς επικάλυψης. Διαστάσεις: 57 x 54,5 x 77,5
1.9 9	Προμήθεια μεγάλης πολυθρόνας <b>FU-08</b> – <b>πολυθρόνα με περιστρεφόμενη βάση και αφαιρούμενο κάλυμμα</b> , ύφασμα <b>Κατηγορίας C</b> – Πιστοποίηση <b>ISO 9001</b> και <b>ISO 14001</b> .	3		<b>Πολυθρόνα</b> , με μεταλλική περιστρεφόμενη βάση με λειτουργία αυτόματης επιστροφής, ο σκελετός της συνδυάζει μεταλλικά και ξύλινα στοιχεία. Επενδύεται με αφρώδες υλικό υψηλής ποιότητας και μπορεί να καλυφθεί με ύφασμα ή δέρμα . Οι διαστάσεις είναι <b>86x80x77 cm</b> .
2.0 0	Προμήθεια πολυμορφικού καναπέ <b>FU-14b</b> – <b>καναπές με αφαιρούμενο κάλυμμα</b> , ύφασμα <b>Κατηγορίας C</b> – Πιστοποίηση <b>ISO 9001</b> και <b>ISO 14001</b> .	1		Καναπές, με κινητές πλάτες και μπράτσα , παρέχοντας τη μέγιστη ευελιξία στη διαμόρφωση της σύνθεσης, για κάθε χώρο. Διαστάσεις: 118 x 118
2.0 1	Προμήθεια πολυμορφικού καναπέ <b>FU-14b</b> – <b>καναπές με αφαιρούμενο κάλυμμα</b> , ύφασμα <b>Κατηγορίας C</b> – Πιστοποίηση <b>ISO 9001</b> και <b>ISO 14001</b> .	1		<b>Καναπές</b> , με κινητές πλάτες και μπράτσα , παρέχοντας τη μέγιστη ευελιξία στη διαμόρφωση της σύνθεσης, για κάθε χώρο. Διαστάσεις: 118 x 59
2.0 2	Προμήθεια πολυμορφικού καναπέ <b>FU-14b</b> – <b>καναπές με αφαιρούμενο κάλυμμα</b> , ύφασμα <b>Κατηγορίας C</b> – Πιστοποίηση <b>ISO 9001</b> και <b>ISO 14001</b> .	1		<b>Καναπές</b> , με κινητές πλάτες και μπράτσα , παρέχοντας τη μέγιστη ευελιξία στη διαμόρφωση της σύνθεσης, για κάθε χώρο. Διαστάσεις: 118 x 118
2.0 3	Προμήθεια πολυμορφικού καναπέ <b>FU-14b</b> – <b>καναπές με αφαιρούμενο κάλυμμα</b> , ύφασμα <b>Κατηγορίας C</b> – Πιστοποίηση <b>ISO 9001</b> και <b>ISO 14001</b> .	1		<b>Καναπές</b> , με κινητές πλάτες και μπράτσα , παρέχοντας τη μέγιστη ευελιξία στη διαμόρφωση της σύνθεσης, για κάθε

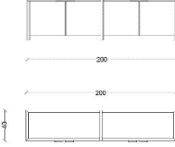
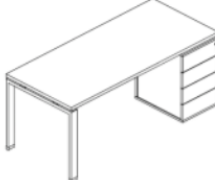
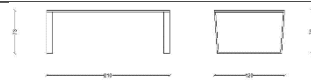
				χώρο. Διαστάσεις: 118 χ 118
2.0 4	Προμήθεια πολυμορφικού καναπέ <b>FU-14b</b> – καναπές με αφαιρούμενο κάλυμμα, ύφασμα Κατηγορίας C – Πιστοποίηση <b>ISO 9001</b> και <b>ISO 14001</b> .	1		<b>Καναπές</b> , με κινητές πλάτες και μπράτσα, παρέχοντας τη μέγιστη ευελιξία στη διαμόρφωση της σύνθεσης, για κάθε χώρο. Διαστάσεις: 118 χ 59
2.0 5	Προμήθεια πολυμορφικού καναπέ <b>FU-14b</b> – καναπές με αφαιρούμενο κάλυμμα, ύφασμα Κατηγορίας C – Πιστοποίηση <b>ISO 9001</b> και <b>ISO 14001</b> .	1		<b>Καναπές</b> , πλάτες και μπράτσα είναι κινητά, παρέχοντας τη μέγιστη ευελιξία στη διαμόρφωση της σύνθεσης, για κάθε χώρο.
2.0 6	Προμήθεια πολυθρόνας τραπεζιού <b>FU-15</b> – πολυθρόνα με κάθισμα από χυτό πολυουρεθάνη, επενδεδυμένο ύφασμα Κατηγορίας C, μεταλλική βάση και αφαιρούμενο κάλυμμα – διαστάσεις Πλάτος 60 εκ., Βάθος 60 εκ., Ύψος 79 εκ. – Πιστοποίηση <b>ISO 9001</b> και <b>ISO 14001</b> .	26		<b>Καρέκλα</b> , με μπράτσα και επένδυση υφάσματος. Τα πόδια του είναι από ξύλο και βάφονται μαύρα. Διαστάσεις 62 x 60 x 79 cm
2.0 7	Προμήθεια γραφείου meeting room <b>FU-20</b> – τραπέζι συνεδριάσεων ( <b>Dining Table</b> ) – διαστάσεις Πλάτος 90 εκ., Ύψος 74 εκ., Βάθος 200 εκ. – Πιστοποίηση <b>ISO 9001</b> και <b>ISO 14001</b> .	1		<b>Τραπέζι</b> , με μεταλλική βάση και ανοξείδωτη επικάλυψη. Διαστάσεις 200 - 90
2.0 8	Προμήθεια οβάλ γραφείου meeting room <b>FU-21</b> – τραπέζι συνεδριάσεων ( <b>Couture table</b> ) από φυσική δρυ ( <b>Natural Oak</b> ) – διαστάσεις Ύψος 74 εκ., Βάθος 240 εκ., Πλάτος 120 εκ. – Πιστοποίηση <b>ISO 9001</b> και <b>ISO 14001</b> .	1		<b>Τραπεζαρία</b> , με μάρμαρο, ξύλο ή καπλαμά (heat treated oak matt), μεταλλικές λεπτομέρειες. Διαστάσεις: 256 x H 75 x W 110 cm

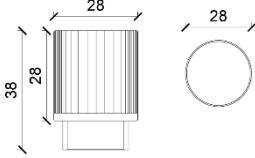

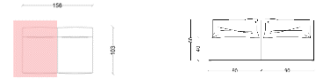
2.0 9	Προμήθεια χαμηλού βοηθητικού τραπεζιού <b>FU-25</b> – τραπεζάκι σαλονιού (coffee table) με μεταλλική βαμμένη βάση και επιφάνεια από γυαλί εμπνευσμένο από Murano – διαστάσεις Διάμετρος 42 εκ., Ύψος 43 εκ. – Πιστοποίηση ISO 9001 και ISO 14001.	5		<b>Coffe table</b> , με γυάλινη επιφάνεια με χειροποίητο μασίφ γυαλί. Η βάση του είναι από μέταλλο με φινίρισμα σε σκούρο μπρονζέ. Διαστάσεις;ύψος:43cm, πλάτος: 42cm.
2.1 0	Προμήθεια ορθογώνιας γλάστρας <b>FU-29</b> – αρθρωτό ερμάριο με δύο γλάστρες φύτευσης στην επάνω επιφάνεια, πόρτες από μελαμίνη με κλειδαριά και σκελετό από αλουμίνιο – διαστάσεις 140 x 40 εκ..	2		<b>Αρθρωτή κατασκευή συστήματος</b> ερμαριών με χώρο φύτευσης, επιφάνειες πλήρωσης από μοριοσανίδα υψηλής πυκνότητας, πάχους 18mm αμφιπλευρα επενδεδυμένη από φύλλο οικολογικής μελαμίνης (φορέας πιστοποίησης FraunhoferEO+) με μεντεσέδες στα πορτάκια.
2.1 1	Προμήθεια οβάλ τραπεζιού <b>FU-33</b> – τραπεζάκι σαλονιού (coffee table) σε σκούρο καφέ χρώμα (Dark Brown) – διαστάσεις Διάμετρος 118 εκ., Ύψος 38 εκ. – Πιστοποίηση ISO 9001 και ISO 14001.	1		<b>Τραπεζί</b> , από μάρμαρο, ξύλο (επεξεργασμένο δρυς) και λάκα. Οι διαστασεις που συναντάτε 38 cm × ύψος 44 cm (small) , 58 cm × ύψος 38 cm (medium) , 88 cm × ύψος 32 ή 38 cm (large) , 118 cm × ύψος 32 cm (extra-large)
2.1 2	Προμήθεια στρογγυλού τραπεζιού συνεργασίας <b>FU-48</b> – στρογγυλό τραπέζι με σκελετό από ατσάλι με ηλεκτροστατική βαφή μαύρου χρώματος (black powder coated steel frame) και επιφάνεια με μαύρη υδατοδιαλυτή λάκα (black water-based lacquered top) – διαστάσεις $\varnothing 105$ x Ύψος 74 εκ. – Πιστοποίηση ISO 9001 και ISO 14001.	2		<b>Τραπεζί</b> , με βάση από χυτό σίδηρο με ανοξείδωτες επιφάνειες. Διαστάσεις: $\varnothing 105$ , Ύψος 75cm

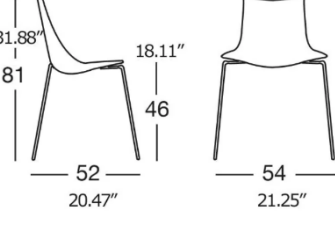
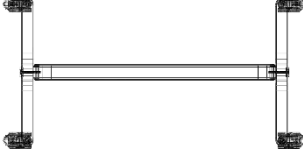
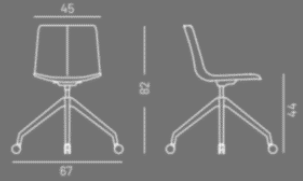

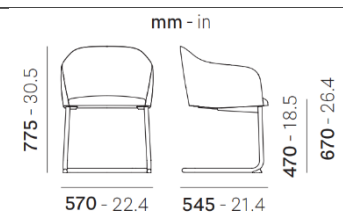
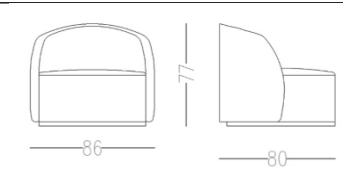

2.1 3	Προμήθεια κονσόλας <b>FU-49</b> – αρθρωτό ερμάριο / έπιπλο τηλεόρασης, με πόρτες από μελαμίνη λευκού χρώματος και κλειδαριά, σκελετό από αλουμίνιο – διαστάσεις 200 x 40 x 55 εκ..	1		Αρθρωτό ερμάριο / έπιπλο τηλεόρασης, με πόρτες από μελαμίνη λευκού χρώματος και κλειδαριά, σκελετό από αλουμίνιο – διαστάσεις 200 x 40 x 55 εκ..
2.1 4	Προμήθεια γραφείου <b>FU-50</b> – γραφείο τύπου Α ή ανοιχτής μορφής με ευθείς μεταλλικούς σκελετούς, επιφάνεια από μελαμίνη και σκελετό με εποξική βαφή – διαστάσεις 180 x 80 εκ. – περιλαμβάνει ενσωματωμένη συρταριέρα 4 συρταριών.	18		Γραφείο τύπου Α ή ανοιχτής μορφής με ευθείς μεταλλικούς σκελετούς, επιφάνεια από μελαμίνη και σκελετό με εποξική βαφή – διαστάσεις 180 x 80 εκ. – περιλαμβάνει ενσωματωμένη συρταριέρα 4 συρταριών.
2.1 5	Προμήθεια πάγκου εργασίας <b>FU-58</b> – τραπέζι συναντήσεων (meeting table) με μεταλλική βάση και επιφάνεια από μελαμίνη – διαστάσεις Πλάτος 210 εκ., Βάθος 120 εκ., Ύψος 73,4 εκ..	1		Γραφείο με μεταλλική βάση από μελαμίνη. Διαστάσεις: 210 x 120
2.1 6	Προμήθεια αποθηκευτικού επίπλου <b>FU-61c</b> – Storage Unit σε χρώμα B001 Light Grey (ανοιχτό γκρι) – διαστάσεις 132 x 100 x 45 εκ..	20		Storage Unit σε χρώμα B001 Light Grey (ανοιχτό γκρι) – διαστάσεις 132 x 100 x 45 εκ..
2.1 7	Προμήθεια αποθηκευτικού επίπλου <b>FU-61d</b> – Storage Unit σε χρώμα B001 Light Grey (ανοιχτό γκρι) – διαστάσεις 132 x 50 x 45 εκ..	4		Storage Unit σε χρώμα B001 Light Grey (ανοιχτό γκρι) – διαστάσεις 132 x 50 x 45 εκ..
2.1 8	Προμήθεια γλάστρας <b>FU-62a</b> – μεγάλη γλάστρα (Pot – Large), κωδ. είδους 1104263536 – διαστάσεις Διάμετρος 28 εκ., Ύψος 38 εκ., βάρος 1,7 κιλά – υλικό: γαλβανισμένος χάλυβας με ηλεκτροστατική βαφή (powder coated galvanized steel) – χρώμα Cashmere.	2		Γλάστρα , από γαλβανισμένο χάλυβα, κατάλληλη εσωτερικού και εξωτερικού χώρου. Διαστάσεις: 28 x 38 cm

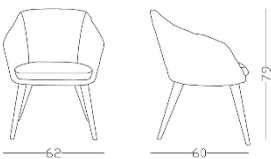
2.1 9	Προμήθεια καμπύλου πολυμορφικού καναπέ <b>FU-63a</b> – καναπές με αφαιρούμενα καλύμματα, ύφασμα Κατηγορίας C – διαστάσεις Βάθος 103 εκ., Πλάτος 160 εκ., Ύψος 80 εκ. – Πιστοποίηση ISO 9001 και ISO 14001.	1		<b>Καναπές</b> , που μπορεί να διαμορφωθεί σε σχεδόν κάθε διάταξη, ανάλογα με τον χώρο. Διαστάσεις :78 x 103cm
2.2 0	Προμήθεια καμπύλου πολυμορφικού καναπέ <b>FU-63b</b> – καναπές με αφαιρούμενα καλύμματα, ύφασμα Κατηγορίας C – διαστάσεις Βάθος 103 εκ., Πλάτος 160 εκ., Ύψος 80 εκ. – Πιστοποίηση ISO 9001 και ISO 14001.	1		<b>Καναπές</b> , που μπορεί να διαμορφωθεί σε σχεδόν κάθε διάταξη, ανάλογα με τον χώρο. Διαστάσεις :78 x 103cm
2.2 1	Προμήθεια καθίσματος θεατών (luxury) – <b>στοιβαζόμενο FU-02</b> – κάθισμα από <b>ανακυκλωμένο τεchnοπολυμερές</b> , τύπου <b>Art 2618</b> , με <b>μεταλλικό σκελετό έλκηθρο (sledge frame)</b> χρωμίου 11 mm – διαστάσεις Πλάτος 51 εκ., Βάθος 53 εκ., Ύψος 80 εκ..	32		<b>Καρέκλα</b> , κατασκευασμένη από ανακυκλώσιμο τεchnοπολυμερές (technopolymer) με 4 χρωμιωμένα χαλύβδινα πόδια διαμέτρου 11 mm. Το κέλυφος έχει γυαλιστερό εξωτερικό φινίρισμα και ματ/αντιχαρακτική εσωτερική επιφάνεια. με πλάτος 51 cm, βάθος 53 cm, ύψος 80cm, ύψος καθίσματος 46 cm, Διατίθεται σε διάφορα χρώματα της σειράς Scab Line.
2.2 2	Προμήθεια διαχωριστικού χώρου <b>FU-03 – CASCANDO</b> , από φυσική δρυ ( <b>Natural Oak</b> ), με επένδυση ύφασμα <b>TBC</b> – διαστάσεις Πλάτος 50 εκ., Ύψος 180 εκ., Μήκος 160 εκ..	6		<b>Acoustic panel</b> - Y-frame, oak wood, acoustic panel. Διαστάσεις: 180x90x50
2.2 3	Προμήθεια καθίσματος γραφείου <b>FU-04</b> – κάθισμα με γέμιση από αφρό πολυουρεθάνης μαλακής πυκνότητας, σύμφωνα με τα πρότυπα <b>EN ISO 845 / BS 5852/10</b> , με <b>ροδάκια</b> –	12		<b>Καρέκλα</b> , με επένδυση με ύφασμα και διατίθεται με σιδερένιο υποπόδιο (footrest) σωληνωτό (tubular steel) διαμέτρου 18 mm, πάχους τοιχώματος 1,5

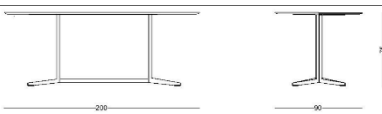
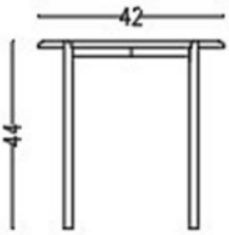
	διαστάσεις <b>67 x 67 x 82 εκ. (ύψος).</b>			mm, με μαύρη επίστρωση εποξικής βαφής (black epoxy), χρώμα RAL 9005
2.2 4	Προμήθεια καρέκλας διευθυντή <b>FU-05</b> – πολυθρόνα γραφείου με περιστρεφόμενη βάση από γυαλισμένο χυτό αλουμίνιο και 5 διπλούς τροχούς, ρύθμιση ύψους, κάθισμα και πλάτη επενδεδυμένα με αφρό πολουρεθάνης, ύφασμα Κατηγορίας <b>C (Fully Upholstered)</b> – διαστάσεις Πλάτος 60 εκ., Βάθος 68 εκ., Ύψος 121 εκ. – συμμόρφωση με πρότυπα EN 1021-21, EN ISO 13934-1, EN ISO 13936-2, EN ISO 13937-3, EN ISO 12947-1/2, EN ISO 12945-2, EN ISO 105-X12, EN ISO 105-B02.	2		<b>Καρέκλα γραφείου</b> , περιστρεφόμενη βάση και δερμα για επικάλυψη. Διαστάσεις: 60 x 68 cm κάθισμα, συνολικό ύψος 121-131 cm
2.2 5	Προμήθεια πολυθρόνας πελάτη <b>FU-07</b> – κάθισμα από αφρό πολουρεθάνης με ελαστικούς ιμάντες και μεταλλικό σκελετό τύπου cantilever από χαλύβδινο σωλήνα – διαστάσεις Πλάτος 57 εκ., Βάθος 54,5 εκ., Ύψος 77,5 εκ..	6		<b>Καρέκλα</b> , από αφρό πολουρεθάνης με ελαστικές ζώνες, εύκαμπτη και πλαίσιο σε σχήμα πρόβολου από χαλύβδινο σωλήνα. Η μεγάλη γκάμα χρωμάτων και υφασμάτων επιτρέπει μονοχρωματικούς ή διχρωματικούς συνδυασμούς επικάλυψης. Διαστάσεις: 57 x 54,5 x 77,5
2.2 6	Προμήθεια μεγάλης πολυθρόνας <b>FU-08</b> – πολυθρόνα με περιστρεφόμενη βάση και αφαιρούμενο κάλυμμα, ύφασμα Κατηγορίας <b>C</b> .	1		<b>Πολυθρόνα</b> , με μεταλλική περιστρεφόμενη βάση με λειτουργία αυτόματης επιστροφής, ο σκελετός της συνδυάζει μεταλλικά και ξύλινα στοιχεία. Επενδύεται με αφρώδες υλικό υψηλής ποιότητας και μπορεί να καλυφθεί με ύφασμα ή δέρμα . Οι

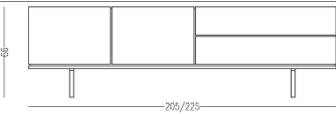
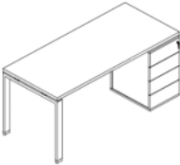
				διαστάσεις είναι <b>86×80×77 cm.</b>
2.2 7	Προμήθεια πολυμορφικού καναπέ <b>FU-14b</b> – καναπές με αφαιρούμενο κάλυμμα, ύφασμα Κατηγορίας C – Πιστοποίηση <b>ISO 9001</b> και <b>ISO 14001</b> .	1		<b>Καναπές</b> , με κινητές πλάτες και μπράτσα , παρέχοντας τη μέγιστη ευελιξία στη διαμόρφωση της σύνθεσης, για κάθε χώρο. Διαστάσεις: 118 χ 118
2.2 8	Προμήθεια πολυμορφικού καναπέ <b>FU-14c</b> – καναπές με αφαιρούμενο κάλυμμα, ύφασμα Κατηγορίας C – Πιστοποίηση <b>ISO 9001</b> και <b>ISO 14001</b> .	1		<b>Καναπές</b> , με κινητές πλάτες και μπράτσα , παρέχοντας τη μέγιστη ευελιξία στη διαμόρφωση της σύνθεσης, για κάθε χώρο. Διαστάσεις: 118 χ 59
2.2 9	Προμήθεια πολυμορφικού καναπέ <b>FU-14d</b> – καναπές με αφαιρούμενο κάλυμμα, ύφασμα Κατηγορίας C – Πιστοποίηση <b>ISO 9001</b> και <b>ISO 14001</b> .	1		<b>Καναπές</b> , με κινητές πλάτες και μπράτσα , παρέχοντας τη μέγιστη ευελιξία στη διαμόρφωση της σύνθεσης, για κάθε χώρο. Διαστάσεις: 118 χ 118
2.3 0	Προμήθεια πολυμορφικού καναπέ <b>FU-14e</b> – καναπές με αφαιρούμενο κάλυμμα, ύφασμα Κατηγορίας C – Πιστοποίηση <b>ISO 9001</b> και <b>ISO 14001</b> .	1		<b>Καναπές</b> , με κινητές πλάτες και μπράτσα , παρέχοντας τη μέγιστη ευελιξία στη διαμόρφωση της σύνθεσης, για κάθε χώρο. Διαστάσεις: 118 χ 59
2.3 1	Προμήθεια πολυμορφικού καναπέ <b>FU-14f</b> – καναπές με αφαιρούμενο κάλυμμα, ύφασμα Κατηγορίας C – Πιστοποίηση <b>ISO 9001</b> και <b>ISO 14001</b> .	1		<b>Καναπές</b> , με κινητές πλάτες και μπράτσα , παρέχοντας τη μέγιστη ευελιξία στη διαμόρφωση της σύνθεσης, για κάθε χώρο. Διαστάσεις: 118 χ 59
2.3 2	Προμήθεια πολυμορφικού καναπέ <b>FU-14g</b> – καναπές με αφαιρούμενο κάλυμμα, ύφασμα Κατηγορίας C –	1		<b>Καναπές</b> , πλάτες και μπράτσα είναι κινητά, παρέχοντας τη μέγιστη ευελιξία στη διαμόρφωση της

	Πιστοποίηση <b>ISO 9001</b> και <b>ISO 14001</b> .			σύνθεσης, για κάθε χώρο.
2.3 3	Προμήθεια πολυθρόνας τραπεζιού <b>FU-15</b> – πολυθρόνα με κάθισμα από χυτό πολυουρεθάνη, επενδεδυμένο ύφασμα Κατηγορίας <b>C</b> , μεταλλική βάση και αφαιρούμενο κάλυμμα – διαστάσεις Πλάτος <b>60 εκ.</b> , Βάθος <b>60 εκ.</b> , Ύψος <b>79 εκ.</b> – Πιστοποίηση <b>ISO 9001</b> και <b>ISO 14001</b> .	6		<b>Καρέκλα</b> , πρόκειται για καρέκλα με μπράτσα και επένδυση υφάσματος. Τα πόδια του είναι από ξύλο και βάφονται μαύρα. Διαστάσεις 62 x 60 x 79 cm
2.3 4	Προμήθεια γραφείου <b>meeting room FU-18</b> – τραπέζι συνεδριάσεων – διαστάσεις Πλάτος <b>360 εκ.</b> , Ύψος <b>74 εκ.</b> , Βάθος <b>120 εκ.</b> .	1		<b>Τραπέζι</b> , με πόδια κατασκευασμένα από ατσάλι ή ξύλο και η επιφάνεια από πάνω έχει solid laminate. Διαστάσεις: w.360cm, h. 74cm, d. 120cm
2.3 5	Προμήθεια καθίσματος <b>meeting room FU-19</b> – επενδεδυμένη πολυθρόνα με μπράτσα, περιστρεφόμενη βάση 5 ακτίνων με ροδάκια, ρύθμιση ύψους, ύφασμα Κατηγορίας <b>A</b> – διαστάσεις Πλάτος <b>68 εκ.</b> , Βάθος <b>68 εκ.</b> .	12		<b>Καρέκλα γραφείου</b> , επενδεδυμένη πολυθρόνα με ρόδες, διαθέτει περιστρεφόμενη βάση από αλουμίνιο και η επικάλυψη του γίνεται με διάφορα φινιρίσματα. Διαστάσεις : 68 x 68cm
2.3 6	Προμήθεια γραφείου <b>meeting room FU-20</b> – τραπέζι συνεδριάσεων ( <b>Dining Table</b> ) – διαστάσεις Πλάτος <b>90 εκ.</b> , Ύψος <b>74 εκ.</b> , Βάθος <b>200 εκ.</b> – Πιστοποίηση <b>ISO 9001</b> και <b>ISO 14001</b> .	1		<b>Τραπέζι</b> , με μεταλλική βάση και ανοξειδωτη επικάλυψη. Διαστάσεις 200 - 90
2.3 7	Προμήθεια χαμηλού βοηθητικού τραπεζιού <b>FU-25</b> – τραπεζάκι σαλονιού ( <b>coffee table</b> ) με μεταλλική βαμμένη βάση και επιφάνεια από γυαλί εμπνευσμένο από Murano – διαστάσεις Διάμετρος <b>42</b>	2		<b>Coffe Table</b> , με γυάλινη επιφάνεια με χειροποίητο μασίφ γυαλί. Η βάση του είναι από μέταλλο με φινιρίσμα σε σκούρο μπρονζέ. Διαστάσεις: ύψος: 43cm, πλάτος: 42cm.

	εκ., Ύψος 43 εκ. – Πιστοποίηση ISO 9001 και ISO 14001.			
2.3 8	Προμήθεια αποθηκευτικής κονσόλας διευθυντή FU-27 – με μεταλλικά πόδια σε μαύρο χρώμο, εξωτερική επένδυση από δρυ θερμικής επεξεργασίας (heat treated oak) και εσωτερικό φινίρισμα ματ λάκας – διαστάσεις 180 x 49 x 67 εκ. (ύψος) – Πιστοποίηση ISO 9001 και ISO 14001.	1		<b>Κονσόλα</b> , με μεταλλικά ποδαράκια για βάση, και το υπόλοιπο είναι κατασκευασμένο από heat treated oak matt. Διαστάσεις: 180cm x 49cm x 67h
2.3 9	Προμήθεια γραφείου FU-50 – γραφείο τύπου Α ή ανοιχτής μορφής με ευθείς μεταλλικούς σκελετούς, επιφάνεια από μελαμίνη και σκελετό με εποξική βαφή – διαστάσεις 180 x 80 εκ. – περιλαμβάνει ενσωματωμένη συρταριέρα 4 συρταριών.	12		γραφείο τύπου Α ή ανοιχτής μορφής με ευθείς μεταλλικούς σκελετούς, επιφάνεια από μελαμίνη και σκελετό με εποξική βαφή – διαστάσεις 180 x 80 εκ. – περιλαμβάνει ενσωματωμένη συρταριέρα 4 συρταριών.
2.4 0	Προμήθεια αποθηκευτικού επίπλου FU-61a – Storage Unit σε χρώμα B001 Light Grey (ανοιχτό γκρι) – διαστάσεις Ύψος 196 εκ., Πλάτος 100 εκ., Βάθος 45 εκ..	10		<b>Storage Unit</b> σε χρώμα B001 Light Grey (ανοιχτό γκρι) – διαστάσεις Ύψος 196 εκ., Πλάτος 100 εκ., Βάθος 45 εκ..
2.4 1	Προμήθεια αποθηκευτικού επίπλου FU-61b – Storage Unit σε χρώμα B001 Light Grey (ανοιχτό γκρι) – διαστάσεις Ύψος 196 εκ., Πλάτος 50 εκ., Βάθος 45 εκ..	1		<b>Storage Unit</b> σε χρώμα B001 Light Grey (ανοιχτό γκρι) – διαστάσεις Ύψος 196 εκ., Πλάτος 50 εκ., Βάθος 45 εκ..
2.4 2	Προμήθεια αποθηκευτικού επίπλου FU-61c – Storage Unit K128/13 σε χρώμα B001 Light Grey (ανοιχτό γκρι) – διαστάσεις 132 x 100 x 45 εκ. ή παρόμοιου αποθηκευτικού επίπλου.	7		<b>Storage Unit K128/13</b> σε χρώμα B001 Light Grey (ανοιχτό γκρι) – διαστάσεις 132 x 100 x 45 εκ. ή παρόμοιου αποθηκευτικού επίπλου.

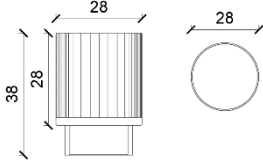
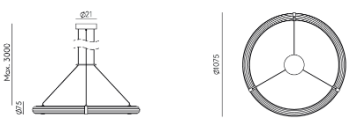
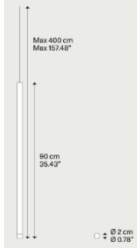
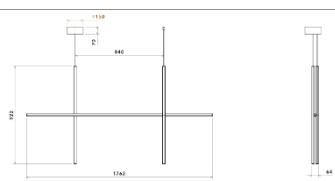
2.4 3	Προμήθεια αποθηκευτικού επίπλου <b>FU-61d – Storage Unit</b> σε χρώμα <b>B001 Light Grey (ανοιχτό γκρι)</b> – διαστάσεις <b>132 x 50 x 45 εκ.</b> .	4		<b>Storage Unit</b> σε χρώμα <b>B001 Light Grey (ανοιχτό γκρι)</b> – διαστάσεις <b>132 x 50 x 45 εκ.</b> .
2.4 4	Προμήθεια γλάστρας <b>FU-62a – μεγάλη γλάστρα (Pot – Large)</b> , κωδ. είδους <b>1104263536</b> – διαστάσεις <b>Διάμετρος 28 εκ., Ύψος 38 εκ., βάρος 1,7 κιλά</b> – υλικό: <b>γαλβανισμένος χάλυβας με ηλεκτροστατική βαφή (powder coated galvanized steel)</b> – χρώμα <b>Cashmere</b> .	2		<b>Γλάστρα</b> με γαλβανισμένο χάλυβα, κατάλληλη εσωτερικού και εξωτερικού χώρου. Διαστάσεις: 28 x 38 cm
2.4 5	Προμήθεια κρεμαστού φωτιστικού <b>LI-01 – διπλό φωτιστικό με μεταλλική κατασκευή, λεπτομέρειες σε χρυσό παλαιωμένο (aged gold) και μαύρο ματ φινίρισμα</b> – διάμετρος <b>1.705 mm</b> .	1		<b>Φωτιστικό κρεμαστό</b> , υλικά μέταλλο και ακρυλικό, χειριστήριο με dimmer, ταινία LED 20W, 24V, 50/60Hz, IP20, Class I
2.4 6	Προμήθεια κρεμαστού φωτιστικού <b>LI-02</b> – <b>φωτιστικό οροφής με 5 λαμπτήρες, μεταλλική κατασκευή σε χρυσό χρώμα, διαχύτης από διαφανές μεθακρυλικό (clear methacrylate)</b> – διαστάσεις <b>Διάμετρος 35 εκ.</b> .	4		<b>Φωτιστικό κρεμαστό</b> , κατασκευή από αλουμίνιο, διαμέτρου 2εκ, με διαχυτή φωτός από μεθακρυλικό υλικό.
2.4 7	Προμήθεια κρεμαστού φωτιστικού <b>LI-03 – διπλό φωτιστικό οροφής (Suspension 2) με καλώδιο μήκους 240 εκ., κάθε στοιχείο κατασκευασμένο από διελασμένο ανοδιωμένο αλουμίνιο με φινίρισμα σε απόχρωση champagne</b> .	1		<b>Σύστημα φωτισμού</b> με διάχυτο φως. Στοιχεία από ανοδιωμένο αλουμίνιο με ενσωματωμένη ταινία LED CRI95. Διαχυτής φωτός από υψηλής τεχνολογίας πολυμερές (platinum optical silicone)

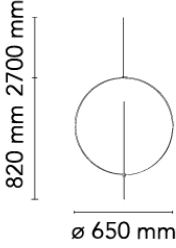
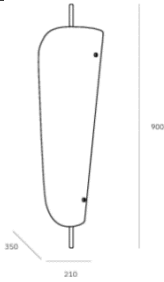
2.4 8	<p>Προμήθεια κρεμαστού φωτιστικού <b>LI-04 – Suspension 1</b>, κρεμαστό φωτιστικό με διάχυτο φως, με εσωτερική δομή από ατσάλι βαμμένο με λευκή ηλεκτροστατική βαφή (white powder painted steel) – διαστάσεις Διάμετρος 65 εκ..</p>	4		<p>Κρεμαστό φωτιστικό με <b>διάχυτο φως</b>. Εσωτερικός σκελετός από ατσάλι με <b>λευκή ηλεκτροστατική βαφή</b>. Διαχύτης από <b>ρητίνη Cocom</b> ψεκασμένη πάνω στη δομή, με <b>διάφανη προστατευτική επίστρωση</b> που εφαρμόζεται στο τελικό στάδιο κατασκευής. <b>Δακτύλιος</b> για αντικατάσταση του διαχύτη, από <b>στιλβωμένο ατσάλι με επιχρυσωμένο "Galvanic" φινίρισμα</b>. <b>Ροζέτα</b> από <b>χυτή Zama</b>, επίσης <b>στιλβωμένη και επιχρυσωμένη με φινίρισμα "Galvanic"</b>.</p>
2.4 9	<p>Προμήθεια επιτοίχιου φωτιστικού <b>LI-05 – φωτιστικό τοίχου (Wall Light)</b> από <b>χυτά γυαλιά</b> και ατσάλι με ηλεκτροστατική βαφή (powder coated steel), με <b>ταινία LED ρυθμιζόμενης έντασης (dimnable)</b> – διαστάσεις <b>35 x 21 x 90 εκ..</b></p>	13		<p>Φωτιστικό τοίχου με <b>χειροποίητο καμπύλο γυάλινο στοιχείο (hand-cast curved glass)</b> και <b>μεταλλική βάση από ατσάλι με ηλεκτροστατική βαφή (powder coated steel)</b>.</p>
2.5 0	<p>Προμήθεια ράγας <b>TR-01   ST2 Magnetic track 48V</b> (Στην τιμή να συμπεριλαμβάνονται τα drivers.)</p>	92		
2.5 1	<p>Προμήθεια σποτ <b>LI-01 – Legatus Potis Focus SSLED</b>.</p>	96		
2.5 2	<p>Προμήθεια γραμμικού σποτ <b>LI-02 – Legatus 2 Linear Spot 12F</b>.</p>	28		

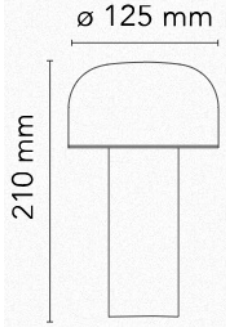
2.5 3	Προμήθεια ράγας TR-01   ST2 Magnetic track 48V (Στην τιμή να συμπεριλαμβάνονται τα drivers.)	92		
2.5 4	Προμήθεια σποτ LI-01 – Legatus Potis Focus SSLED.	96		
2.5 5	Προμήθεια γραμμικού σποτ LI-02 – Legatus 2 Linear Spot 12F.	28		
2.5 6	Προμήθεια ράγας TR-01   ST2 Magnetic track 48V (Στην τιμή να συμπεριλαμβάνονται τα drivers.)	92		
2.5 7	Προμήθεια σποτ LI-01 – Legatus Potis Focus SSLED.	96		
2.5 8	Προμήθεια γραμμικού σποτ LI-02 – Legatus 2 Linear Spot 12F.	28		
2.5 9	Προμήθεια επιδαπέδιου/επιτραπέζιου φωτιστικού LI-07 – φωτιστικό τραπέζιου (table lighting device) με βάση και θόλο από χρωματισμένο πολυκαρβονικό (PC) και διαχύτη από opaline έγχυση (injection opaline diffuser) – διαστάσεις $\varnothing 12,5 \times 21$ εκ. – μοντέλο Plusminus Solo 6365 Vibia, χρώμα Brick Red, $\varnothing 20$ εκ.	20		<p>Επαναφορτιζόμενο φωτιστικό τραπέζιου άμεσου φωτισμού. Η βάση και ο θόλος είναι κατασκευασμένα από χρωματισμένο πολυκαρβονικό (PC). Ο διαχύτης είναι από οπάλ (Opaline) πολυκαρβονικό με έγχυση και φωτοχαραγμένη επιφάνεια (injection moulded photo-engraved PC). Διαθέτει αυτονομία 24 ωρών και φόρτιση μέσω Micro-USB-C.</p>

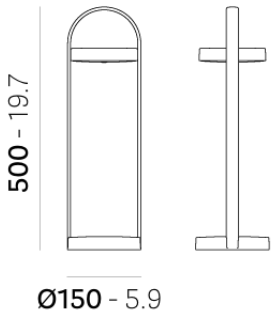
				<p>Ο διακόπτης αφής (push-button) στη βάση παρέχει λειτουργία ρύθμισης έντασης φωτισμού 4 επιπέδων (4-step dimmer). Ενδείκτης κατάστασης μπαταρίας βρίσκεται στην κάτω πλευρά της βάσης. Περιλαμβάνεται καλώδιο φόρτισης USB-C μήκους 120 εκ.</p>
2.6 0	<p>Προμήθεια επιδαπέδιου/επιτραπέζιου φωτιστικού LI-08 – μοντέλο 1799T/50, διαστάσεις Διάμετρος 15 εκ., Ύψος 50 εκ..</p>	10		<p>Ασύρματο φωτιστικό. Τα βασικά του στοιχεία είναι δύο δίσκοι από πλαστικό υλικό – η βάση και ο διαχύτης LED, ο οποίος περιστρέφεται 360° για να κατευθύνει το φως – καθώς και ένας τόξος από διελασμένο αλουμίνιο, που περιβάλλει τους δύο δίσκους και λειτουργεί ως πρακτική λαβή μεταφοράς.</p> <p>Το φωτιστικό ενσωματώνει πλακέτα LED, επαναφορτιζόμενη μπαταρία λιθίου και συσκευή φόρτισης Micro-USB.</p> <p>Διαθέτει έλεγχο αφής (touch control) και τρεις βαθμίδες έντασης φωτισμού.</p> <p>Προαιρετικά, περιλαμβάνει μαγνήτη στη βάση, επιτρέποντας τη στερέωση σε μεταλλικές επιφάνειες, ακόμη και σε τοίχο.</p> <p>Ύψος: 500 mm.</p>