

ΔΙΕΥΘΥΝΣΗ ΔΙΟΙΚΗΤΙΚΗΣ ΚΑΙ ΟΙΚΟΝΟΜΙΚΗΣ ΥΠΗΡΕΣΙΑΣ
ΥΠΟΔΙΕΥΘΥΝΣΗ ΟΙΚΟΝΟΜΙΚΟΥ
ΤΜΗΜΑ ΠΡΟΜΗΘΕΙΩΝ - ΔΙΑΧΕΙΡΙΣΗΣ ΥΛΙΚΟΥ
ΓΡΑΦΕΙΟ ΠΡΟΜΗΘΕΙΩΝ
ΠΛΗΡ: Ε. ΜΗΤΣΟΠΟΥΛΟΥ
ΤΗΛ: 213 2058 580
E-MAIL: emitsop@sismanoglio.gr

ΑΡ. ΠΡΩΤ:15047
ΗΜΕΡΟΜ: 05.06.2026

ΣΧΕΔΙΟ

ΠΡΟΚΗΡΥΞΗ ΔΙΑΚΗΡΥΞΗ ΑΝΟΙΚΤΟΥ ΗΛΕΚΤΡΟΝΙΚΟΥ ΔΙΑΓΩΝΙΣΜΟΥ ΚΑΤΩ ΤΩΝ ΟΡΙΩΝ ΑΗΔ 17/2026 για την «ΕΤΗΣΙΑ ΠΡΟΛΗΠΤΙΚΗ ΣΥΝΤΗΡΗΣΗ ΤΩΝ ΕΓΚΑΤΑΣΤΑΣΕΩΝ ΙΑΤΡΙΚΩΝ ΑΕΡΙΩΝ ΤΟΥ ΓΝΑ ΣΙΣΜΑΝΟΓΛΕΙΟΥ-Α. ΦΛΕΜΙΓΚ ΚΑΙ ΕΠΙΣΚΕΥΕΣ ΑΝΑΒΑΘΜΙΣΕΙΣ ΤΩΝ ΥΦΙΣΤΑΜΕΝΩΝ ΔΙΚΤΥΩΝ ΚΑΙ ΕΞΟΠΛΙΣΜΟΥ ΤΟΥ ΝΟΣΟΚΟΜΕΙΟΥ» (CPV:50511200-2), προϋπολογισμού 48.387,10€ πλέον ΦΠΑ (ήτοι 60.000,00€ συμπεριλαμβανομένου ΦΠΑ), με επιπλέον δικαίωμα προαίρεσης ενός (1) έτους, επιπλέον προϋπολογισθείσας δαπάνης 48.387,10€ πλέον ΦΠΑ, για τις ανάγκες του ΓΝΑ «ΣΙΣΜΑΝΟΓΛΕΙΟ-ΑΜ.ΦΛΕΜΙΓΚ» ΜΕ ΚΡΙΤΗΡΙΟ ΚΑΤΑΚΥΡΩΣΗΣ ΤΗΝ ΠΛΕΟΝ ΣΥΜΦΕΡΟΥΣΑ ΑΠΟ ΟΙΚΟΝΟΜΙΚΗ ΑΠΟΨΗ ΒΑΣΕΙ ΤΙΜΗΣ ΠΡΟΣΦΟΡΑ

Το Γενικό Νοσοκομείο Αττικής «Σισμανόγλειο - Αμαλία Φλέμιγκ» προκηρύσσει Ανοικτό Ηλεκτρονικό Διαγωνισμό κάτω των ορίων για την «ΕΤΗΣΙΑ ΠΡΟΛΗΠΤΙΚΗ ΣΥΝΤΗΡΗΣΗ ΤΩΝ ΕΓΚΑΤΑΣΤΑΣΕΩΝ ΙΑΤΡΙΚΩΝ ΑΕΡΙΩΝ ΤΟΥ ΓΝΑ ΣΙΣΜΑΝΟΓΛΕΙΟΥ-Α. ΦΛΕΜΙΓΚ ΚΑΙ ΕΠΙΣΚΕΥΕΣ ΑΝΑΒΑΘΜΙΣΕΙΣ ΤΩΝ ΥΦΙΣΤΑΜΕΝΩΝ ΔΙΚΤΥΩΝ ΚΑΙ ΕΞΟΠΛΙΣΜΟΥ ΤΟΥ ΝΟΣΟΚΟΜΕΙΟΥ» (CPV:50511200-2), προϋπολογισμού 48.387,10€ πλέον ΦΠΑ (ήτοι 60.000,00€ συμπεριλαμβανομένου ΦΠΑ), με επιπλέον δικαίωμα προαίρεσης ενός (1) έτους, επιπλέον προϋπολογισθείσας δαπάνης 48.387,10€ πλέον ΦΠΑ.

Ημερομηνία έναρξης υποβολής προσφορών στην ηλεκτρονική πλατφόρμα ορίζεται ημερομηνία ανάρτησης στο ΕΣΗΔΗΣ. Καταληκτική ημερομηνία υποβολής προσφορών στην ηλεκτρονική πλατφόρμα ημέρα Τετάρτη 15/07/2026 και ώρα 12:59:59 μ.μ., Μετά την παρέλευση της καταληκτικής ημερομηνίας και ώρας δεν υπάρχει δυνατότητα υποβολής προσφοράς στο Σύστημα. Ημερομηνία ηλεκτρονικής αποσφράγισης ημέρα Πέμπτη 16/07/2026 και ώρα 12:00 μ.μ. στο Γραφείο Προμηθειών του Γ.Ν.Α. Σισμανόγλειο - Αμαλία Φλέμιγκ (ΝΠΔΔ). Ο διαγωνισμός θα πραγματοποιηθεί με χρήση της πλατφόρμας του Εθνικού Συστήματος Ηλεκτρονικών Δημόσιων Συμβάσεων (ΕΣΗΔΗΣ) μέσω της διαδικτυακής πύλης www.promitheus.gov.gr του συστήματος, ύστερα από προθεσμία τουλάχιστον δέκα πέντε (15) ημερών από την ημερομηνία δημοσίευσης της προκήρυξης στο ΚΗΜΔΗΣ. Ο διαγωνισμός εμπίπτει στις διατάξεις του Ν.4412/2016(ΦΕΚ147/Α/2016).

ΕΙΔΟΣ ΔΙΑΔΙΚΑΣΙΑΣ: Ο διαγωνισμός θα διεξαχθεί με την ανοικτή διαδικασία του άρθρου 27 του ν. 4412/2016 και σύμφωνα με τα ειδικότερα οριζόμενα στο αναλυτικό τεύχος της διακήρυξης. Οι προσφορές υποβάλλονται από τους ενδιαφερόμενους ηλεκτρονικά, μέσω του ΕΣΗΔΗΣ, μέχρι την καταληκτική ημερομηνία και ώρα που ορίζει η παρούσα διακήρυξη, στην Ελληνική Γλώσσα, σε ηλεκτρονικό φάκελο, σύμφωνα με τα αναφερόμενα στον ν.4412/2016, ιδίως στα άρθρα 36 και 37 και στην κατ' εξουσιοδότηση των διατάξεων της παρ. 5 του άρθρου 36 του ν.4412/2016 εκδοθείσα με αρ. 64233/09.06.2021 (Β' 2453) Κοινής Απόφασης των Υπουργών Ανάπτυξης και Επενδύσεων και Ψηφιακής Διακυβέρνησης με θέμα «Ρυθμίσεις τεχνικών ζητημάτων που αφορούν την ανάθεση των Δημοσίων Συμβάσεων Προμηθειών και Υπηρεσιών με χρήση των επιμέρους εργαλείων και διαδικασιών του Εθνικού Συστήματος Ηλεκτρονικών Δημοσίων Συμβάσεων (ΕΣΗΔΗΣ)» (εφεξής Κ.Υ.Α. ΕΣΗΔΗΣ Προμήθειες και Υπηρεσίες). Για τη συμμετοχή στο διαγωνισμό οι ενδιαφερόμενοι οικονομικοί φορείς απαιτείται να διαθέτουν προηγμένη ηλεκτρονική υπογραφή που υποστηρίζεται τουλάχιστον από αναγνωρισμένο (εγκεκριμένο) πιστοποιητικό, το οποίο χορηγήθηκε από πάροχο υπηρεσιών πιστοποίησης, ο οποίος περιλαμβάνεται στον κατάλογο εμπιστευσης που προβλέπεται στην απόφαση 2009/767/ΕΚ και σύμφωνα με τα οριζόμενα στο Κανονισμό (ΕΕ) 910/2014 και να εγγραφούν στο ΕΣΗΔΗΣ, σύμφωνα με την περ. β της παρ. 2 του άρθρου 37 του ν. 4412/2016 και τις διατάξεις του άρθρου 6 της Κ.Υ.Α. ΕΣΗΔΗΣ Προμήθειες και Υπηρεσίες

Δικαιούμενοι συμμετοχής:

Δικαίωμα συμμετοχής στο διαγωνισμό έχουν φυσικά ή νομικά πρόσωπα ή ενώσεις / κοινοπραξίες αυτών η συνεταιρισμοί που δραστηριοποιούνται στο αντικείμενο της υπό ανάθεση προμήθειας. Οι προσφέροντες οφείλουν με ποινή αποκλεισμού, να καταθέσουν Εγγύηση Συμμετοχής στο Διαγωνισμό, της οποίας το ποσό πρέπει να καλύπτει το 2% της εκτιμώμενης αξίας των προσφερόμενων ειδών, εκτός ΦΠΑ.

Ισχύς προσφορών:

Ο χρόνος ισχύος των προσφορών ανέρχεται σε τριακόσιες εξήντα (360) ημέρες, προθεσμία που αρχίζει από την επόμενη της λήξης της προθεσμίας υποβολής προσφορών. Προσφορά η οποία ορίζει χρόνο ισχύος μικρότερο από τον ανωτέρω προβλεπόμενο απορρίπτεται. Η ισχύς της προσφοράς μπορεί να παρατείνεται εγγράφως, εφόσον τούτο ζητηθεί από την αναθέτουσα αρχή, πριν από τη λήξη της, με αντίστοιχη παράταση της εγγυητικής επιστολής συμμετοχής σύμφωνα με τα οριζόμενα στο άρθρο 72 παρ. 1 α του ν.4412/2016.

Σε περίπτωση υποβολής προσφοράς για ένα ή περισσότερα τμήματα της σύμβασης, το ύψος της εγγύησης συμμετοχής υπολογίζεται επί της εκτιμώμενης αξίας του/των προσφερομένου/ων ειδών,(β) Για την υπογραφή της σύμβασης απαιτείται η παροχή εγγύησης καλής εκτέλεσης, σύμφωνα με το άρθρο 72 παρ. 4 του ν. 4412/2016, το ύψος της οποίας ανέρχεται σε ποσοστό 4% επί της εκτιμώμενης αξίας της σύμβασης, και κατατίθεται μέχρι και την υπογραφή της.

ΕΝΑΛΛΑΚΤΙΚΕΣ ΠΡΟΣΦΟΡΕΣ: Εναλλακτικές προσφορές, αντιπροσφορές ή προσφορές που υποβάλλονται για μέρος της προμήθειας ή υπηρεσίας δεν γίνονται δεκτές.
Γλώσσα που θα συνταχθούν οι προσφορές: Ελληνική γλώσσα.

Χρόνος εκτέλεσης της υπηρεσίας:

Η διάρκεια της σύμβασης ορίζεται σε από την υπογραφή της σχετικής σύμβασης και για ένα (1) έτος.
Σε περίπτωση ενεργοποίησης του δικαιώματος προαίρεσης, η διάρκεια σύμβασης παρατείνεται για επιπλέον ένα (1) έτος

Πληροφορίες από το Γραφείο Προμηθειών του Γ.Ν.Α. Σισμανόγλειο - Αμαλία Φλέμιγκ (ΝΠΔΔ), με έδρα τη Σισμανογλείου 1, Τ.Κ.: 151 26 - Μαρούσι, τηλ.:213 2058394, 539, E-mail: emitsop@sismanoglio.gr, mkolonia@sismanoglio.gr.



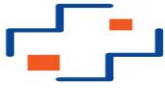

Ηλεκτρονική Διεύθυνση: www.sismanoglio.gr.

Αρμόδιος υπάλληλος: **ΕΛΕΝΗ ΜΗΤΣΟΠΟΥΛΟΥ**, τηλ.: **2132058580**, Μ. Κολώνια, τηλ.: **2132058394**

ΠΑΡΟΧΗ ΔΙΕΥΚΡΙΝΙΣΕΩΝ: Τα σχετικά αιτήματα παροχής διευκρινίσεων υποβάλλονται ηλεκτρονικά, το αργότερο 10 ημέρες πριν την καταληκτική ημερομηνία υποβολής προσφορών και απαντώνται αντίστοιχα, στο πλαίσιο της παρούσας, στη σχετική ηλεκτρονική διαδικασία σύναψης δημόσιας σύμβασης στην πλατφόρμα του ΕΣΗΔΗΣ, η οποία είναι προσβάσιμη μέσω της Διαδικτυακής Πύλης (www.promitheus.gov.gr),

ΤΡΟΠΟΣ ΛΗΨΗΣ ΕΓΓΡΑΦΩΝ: Όλες οι επικοινωνίες σε σχέση με τα βασικά στοιχεία της διαδικασίας σύναψης της σύμβασης, καθώς και όλες οι ανταλλαγές πληροφοριών, ιδίως η ηλεκτρονική υποβολή, εκτελούνται με τη χρήση της πλατφόρμας του Εθνικού Συστήματος Ηλεκτρονικών Δημόσιων Συμβάσεων (ΕΣΗΔΗΣ), η οποία είναι προσβάσιμη μέσω της Διαδικτυακής Πύλης (www.promitheus.gov.gr). Αιτήματα παροχής διευκρινίσεων που είτε υποβάλλονται με άλλο τρόπο είτε το ηλεκτρονικό αρχείο που τα συνοδεύει δεν είναι ηλεκτρονικά υπογεγραμμένο, δεν εξετάζονται.

ΕΝΝΟΜΗ ΠΡΟΣΤΑΣΙΑ- ΠΡΟΔΙΚΑΣΤΙΚΕΣ ΠΡΟΣΦΥΓΕΣ: Κάθε ενδιαφερόμενος, ο οποίος έχει ή είχε συμφέρον να του ανατεθεί η συγκεκριμένη δημόσια σύμβαση και έχει υποστεί ή ενδέχεται να υποστεί ζημία από εκτελεστή πράξη ή παράλειψη της αναθέτουσας αρχής κατά παράβαση της ευρωπαϊκής ενωσιακής ή εσωτερικής νομοθεσίας στον τομέα των δημοσίων συμβάσεων, έχει δικαίωμα να προσφύγει στην ανεξάρτητη Αρχή Δημόσιων Συμβάσεων (ΕΑΔΗΣΥ) κατά τα προβλεπόμενα στις οικείες διατάξεις του Ν. 4412/2016

Συνημμένα η διακήρυξη σελίδες : 45

**Η ΔΙΟΙΚΗΤΡΙΑ
ΤΟΥ ΝΟΣΟΚΟΜΕΙΟΥ**

ΖΩΗ ΡΑΚΟΠΟΥΛΟΥ





**ΑΝΟΙΚΤΟΣ ΗΛΕΚΤΡΟΝΙΚΟΣ ΔΙΑΓΩΝΙΣΜΟΣ ΚΑΤΩ ΤΩΝ
ΟΡΙΩΝ ΓΙΑ ΤΗΝ «ΕΤΗΣΙΑ ΠΡΟΛΗΠΤΙΚΗ ΣΥΝΤΗΡΗΣΗ ΤΩΝ
ΕΓΚΑΤΑΣΤΑΣΕΩΝ ΙΑΤΡΙΚΩΝ ΑΕΡΙΩΝ ΤΟΥ ΓΝΑ
ΣΙΣΜΑΝΟΓΛΕΙΟΥ-Α. ΦΛΕΜΙΓΚ ΚΑΙ ΕΠΙΣΚΕΥΕΣ
ΑΝΑΒΑΘΜΙΣΕΙΣ ΤΩΝ ΥΦΙΣΤΑΜΕΝΩΝ ΔΙΚΤΥΩΝ ΚΑΙ
ΕΞΟΠΛΙΣΜΟΥ ΤΟΥ ΝΟΣΟΚΟΜΕΙΟΥ»»**

**cpv : 50511200-2
ΑΗΔ 17/2026
ΣΥΣΤ.ΑΡΙΘ.: 464131**

**ΠΡΟΫΠΟΛΟΓΙΣΘΕΙΣΑΣ ΔΑΠΑΝΗΣ: 48.387,10€ ΠΛΕΟΝ ΦΠΑ
ΓΙΑ ΕΝΑ (1) ΕΤΟΣ,
ΜΕ ΔΙΚΑΙΩΜΑ ΠΡΟΑΙΡΕΣΗΣ ΕΝΟΣ (1) ΕΤΟΥΣ (ΕΠΙΠΛΕΟΝ
ΠΡΟΥΠΟΛΟΓΙΣΘΕΙΣΑΣ ΔΑΠΑΝΗΣ 48.387,10€ ΠΛΕΟΝ ΦΠΑ)**



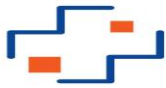

Περιεχόμενα

ΠΕΡΙΕΧΟΜΕΝΑ	4
1. ΑΝΑΘΕΤΟΥΣΑ ΑΡΧΗ ΚΑΙ ΑΝΤΙΚΕΙΜΕΝΟ ΣΥΜΒΑΣΗΣ	5
1.1 ΣΤΟΙΧΕΙΑ ΑΝΑΘΕΤΟΥΣΑΣ ΑΡΧΗΣ	5
1.2 ΣΤΟΙΧΕΙΑ ΔΙΑΔΙΚΑΣΙΑΣ-ΧΡΗΜΑΤΟΔΟΤΗΣΗ	5
1.3 ΣΥΝΟΠΤΙΚΗ ΠΕΡΙΓΡΑΦΗ ΦΥΣΙΚΟΥ ΚΑΙ ΟΙΚΟΝΟΜΙΚΟΥ ΑΝΤΙΚΕΙΜΕΝΟΥ ΤΗΣ ΣΥΜΒΑΣΗΣ	5
1.4 ΘΕΣΜΙΚΟ ΠΛΑΙΣΙΟ	5
1.5 ΠΡΟΘΕΣΜΙΑ ΠΑΡΑΛΑΒΗΣ ΠΡΟΣΦΟΡΩΝ ΚΑΙ ΔΙΕΝΕΡΓΕΙΑ ΔΙΑΓΩΝΙΣΜΟΥ	6
1.6 ΔΗΜΟΣΙΟΤΗΤΑ	6
1.7 ΑΡΧΕΣ ΕΦΑΡΜΟΖΟΜΕΝΕΣ ΣΤΗ ΔΙΑΔΙΚΑΣΙΑ ΣΥΝΑΨΗΣ	6
2. ΓΕΝΙΚΟΙ ΚΑΙ ΕΙΔΙΚΟΙ ΟΡΟΙ ΣΥΜΜΕΤΟΧΗΣ	7
2.1 ΓΕΝΙΚΕΣ ΠΛΗΡΟΦΟΡΙΕΣ	7
2.1.1 Έγγραφα της σύμβασης	7
2.1.2 Επικοινωνία - Πρόσβαση στα έγγραφα της Σύμβασης	7
2.1.3 Παροχή Διευκρινίσεων	7
2.1.4 Γλώσσα	7
2.1.5 Εγγυήσεις	7
2.1.6 Προστασία Προσωπικών Δεδομένων	7
2.2 ΔΙΚΑΙΩΜΑ ΣΥΜΜΕΤΟΧΗΣ - ΚΡΙΤΗΡΙΑ ΠΟΙΟΤΙΚΗΣ ΕΠΙΛΟΓΗΣ	8
2.2.1 Δικαίωμα συμμετοχής	8
2.2.2 Εγγύηση συμμετοχής	8
2.2.3 Λόγοι αποκλεισμού	9
2.2.4 Κριτήρια Επιλογής - Καταλληλότητα άσκησης επαγγελματικής δραστηριότητας	14
2.2.5 Οικονομική και χρηματοοικονομική επάρκεια	14
2.2.6 Τεχνική και επαγγελματική ικανότητα	15
2.2.7 Πρότυπα διασφάλισης ποιότητας και πρότυπα περιβαλλοντικής διαχείρισης	16
2.2.8 Στήριξη στην ικανότητα τρίτων - Υπεργολαβία	10
2.2.8.1. Στήριξη στην ικανότητα τρίτων	11
2.2.8.2. Υπεργολαβία	11
2.2.9 Κανόνες απόδειξης ποιοτικής επιλογής	11
2.2.9.1 Προκαταρκτική απόδειξη κατά την υποβολή προσφορών	11
2.2.9.2 Αποδεικτικά μέσα	12
2.3 ΚΡΙΤΗΡΙΑ ΑΝΑΘΕΣΗΣ	14
2.3.1 Κριτήριο ανάθεσης	14
2.4 ΚΑΤΑΡΤΙΣΗ - ΠΕΡΙΕΧΟΜΕΝΟ ΠΡΟΣΦΟΡΩΝ	14
2.4.1 Γενικοί όροι υποβολής προσφορών	14
2.4.2 Χρόνος και Τρόπος υποβολής προσφορών	14
2.4.3 Περιεχόμενα Φακέλου «Δικαιολογητικά Συμμετοχής- Τεχνική Προσφορά»	16
2.4.3.1 Δικαιολογητικά Συμμετοχής	16
2.4.3.2 Τεχνική Προσφορά	16
2.4.4 Περιεχόμενα Φακέλου «Οικονομική Προσφορά» / Τρόπος σύνταξης και υποβολής οικονομικών προσφορών	16
2.4.5 Χρόνος ισχύος των προσφορών	16
2.4.6 Λόγοι απόρριψης προσφορών	16
3.1 ΑΠΟΣΦΡΑΓΙΣΗ ΚΑΙ ΑΞΙΟΛΟΓΗΣΗ ΠΡΟΣΦΟΡΩΝ	17
3.1.1 Ηλεκτρονική αποσφράγιση προσφορών	17
3.1.2 Αξιολόγηση προσφορών	17
3.2 ΠΡΟΣΚΛΗΣΗ ΥΠΟΒΟΛΗΣ ΔΙΚΑΙΟΛΟΓΗΤΙΚΩΝ ΠΡΟΣΩΡΙΝΟΥ ΑΝΑΔΟΧΟΥ - ΔΙΚΑΙΟΛΟΓΗΤΙΚΑ ΠΡΟΣΩΡΙΝΟΥ ΑΝΑΔΟΧΟΥ	18
3.3 ΚΑΤΑΚΥΡΩΣΗ - ΣΥΝΑΨΗ ΣΥΜΒΑΣΗΣ	19
3.4 ΠΡΟΔΙΚΑΣΤΙΚΕΣ ΠΡΟΣΦΥΓΕΣ - ΠΡΟΣΩΡΙΝΗ ΚΑΙ ΟΡΙΣΤΙΚΗ ΔΙΚΑΣΤΙΚΗ ΠΡΟΣΤΑΣΙΑ	19
3.5 ΜΑΤΑΙΩΣΗ ΔΙΑΔΙΚΑΣΙΑΣ	20
4. ΟΡΟΙ ΕΚΤΕΛΕΣΗΣ ΤΗΣ ΣΥΜΒΑΣΗΣ	21
4.1 ΕΓΓΥΗΣΕΙΣ (ΚΑΛΗΣ ΕΚΤΕΛΕΣΗΣ)	21
4.2 ΣΥΜΒΑΤΙΚΟ ΠΛΑΙΣΙΟ - ΕΦΑΡΜΟΣΤΕΑ ΝΟΜΟΘΕΣΙΑ	21
4.3 ΌΡΟΙ ΕΚΤΕΛΕΣΗΣ ΤΗΣ ΣΥΜΒΑΣΗΣ	21
4.4 ΥΠΕΡΓΟΛΑΒΙΑ	21
4.5 ΤΡΟΠΟΠΟΙΗΣΗ ΣΥΜΒΑΣΗΣ ΚΑΤΑ ΤΗ ΔΙΑΡΚΕΙΑ ΤΗΣ	21
4.6 ΔΙΚΑΙΩΜΑ ΜΟΝΟΜΕΡΟΥΣ ΛΥΣΗΣ ΤΗΣ ΣΥΜΒΑΣΗΣ	22
5. ΕΙΔΙΚΟΙ ΟΡΟΙ ΕΚΤΕΛΕΣΗΣ ΤΗΣ ΣΥΜΒΑΣΗΣ	23
5.1 ΤΡΟΠΟΣ ΠΛΗΡΩΜΗΣ	23
5.2 ΚΗΡΥΞΗ ΟΙΚΟΝΟΜΙΚΟΥ ΦΟΡΕΑ ΕΚΠΤΩΤΟΥ - ΚΥΡΩΣΕΙΣ	23
5.3 ΔΙΟΙΚΗΤΙΚΕΣ ΠΡΟΣΦΥΓΕΣ ΚΑΤΑ ΤΗ ΔΙΑΔΙΚΑΣΙΑ ΕΚΤΕΛΕΣΗΣ ΤΩΝ ΣΥΜΒΑΣΕΩΝ	24
5.4 ΔΙΚΑΣΤΙΚΗ ΕΠΙΛΥΣΗ ΔΙΑΦΟΡΩΝ	24
6. ΧΡΟΝΟΣ ΚΑΙ ΤΡΟΠΟΣ ΕΚΤΕΛΕΣΗΣ	25
6.1 ΠΑΡΑΚΟΛΟΥΘΗΣΗ ΤΗΣ ΣΥΜΒΑΣΗΣ	25
6.2 ΔΙΑΡΚΕΙΑ ΣΥΜΒΑΣΗΣ	25
6.3 ΠΑΡΑΛΑΒΗ ΤΟΥ ΑΝΤΙΚΕΙΜΕΝΟΥ ΤΗΣ ΣΥΜΒΑΣΗΣ	25
6.4 ΑΠΟΡΡΙΨΗ ΠΑΡΑΔΟΤΕΩΝ - ΑΝΤΙΚΑΤΑΣΤΑΣΗ	25
6.5 ΑΝΑΠΡΟΣΑΡΜΟΓΗ ΤΙΜΗΣ	25
ΠΑΡΑΡΤΗΜΑ ΙΙ – ΕΕΕΣ	27
ΠΑΡΑΡΤΗΜΑ ΙΙΙ – ΥΠΟΔΕΙΓΜΑ ΟΙΚΟΝΟΜΙΚΗΣ ΠΡΟΣΦΟΡΑΣ	40
ΠΑΡΑΡΤΗΜΑ ΙV – ΥΠΟΔΕΙΓΜΑΤΑ ΕΓΓΥΗΤΙΚΩΝ ΕΠΙΣΤΟΛΩΝ	41
ΠΑΡΑΡΤΗΜΑ V – ΣΧΕΔΙΟ ΣΥΜΒΑΣΗΣ	43





1. ΑΝΑΘΕΤΟΥΣΑ ΑΡΧΗ ΚΑΙ ΑΝΤΙΚΕΙΜΕΝΟ ΣΥΜΒΑΣΗΣ

1.1 Στοιχεία Αναθέτουσας Αρχής

Επωνυμία	ΓΕΝΙΚΟ ΝΟΣΟΚΟΜΕΙΟ ΑΤΤΙΚΗΣ «ΣΙΣΜΑΝΟΓΛΕΙΟ- ΑΜ. ΦΛΕΜΙΓΚ» Ν.Π.Δ.Δ.
Αριθμός Φορολογικού Μητρώου (Α.Φ.Μ.)	998986625
Κωδικός ηλεκτρονικής τιμολόγησης	1015.Ε00836.0001
Ταχυδρομική διεύθυνση	Σισμανογλείου 1
Πόλη	Μαρούσι Αττικής
Ταχυδρομικός Κωδικός	151 26
Τηλέφωνο	2132058001
Ηλεκτρονικό Ταχυδρομείο (e-mail)	info@sismanoglio.gr
Αρμόδιος για πληροφορίες	Γραφείο Προμηθειών Ελένη Μητσοπούλου - Μαρία Κολώνια Τηλ.: 213 2058580 και 394 E-mail: emitsop@sismanoglio.gr , mkolonia@sismanoglio.gr
Γενική Διεύθυνση στο διαδίκτυο (URL)	www.sismanoglio.gr

Είδος Αναθέτουσας Αρχής

Η Αναθέτουσα Αρχή είναι το ΓΕΝΙΚΟ ΝΟΣΟΚΟΜΕΙΟ ΑΤΤΙΚΗΣ «ΣΙΣΜΑΝΟΓΛΕΙΟ- ΑΜ. ΦΛΕΜΙΓΚ» Ν.Π.Δ.Δ. και ανήκει στην 1^η ΥΠΕ.

Κύρια δραστηριότητα Α.Α.

Η Αναθέτουσα Αρχή είναι Νοσοκομείο, αποτελεί μη κεντρική αναθέτουσα Αρχή που ανήκει στο Δημόσιο Τομέα στο Υπουργείο Υγείας και η κύρια δραστηριότητα είναι η παροχή υπηρεσιών υγείας. Εφαρμοστέο εθνικό δίκαιο είναι το ελληνικό .

Στοιχεία Επικοινωνίας

- Τα έγγραφα της σύμβασης είναι διαθέσιμα για ελεύθερη, πλήρη, άμεση & δωρεάν ηλεκτρονική πρόσβαση στην διεύθυνση (URL) : μέσω της διαδικτυακής πύλης www.promitheus.gov.gr του ΟΠΣ Ε.Σ.Η.ΔΗ.Σ.
- Κάθε είδους επικοινωνία και ανταλλαγή πληροφοριών πραγματοποιείται μέσω του ΕΣΗΔΗΣ Προμήθειες και Υπηρεσίες (εφεξής ΕΣΗΔΗΣ), το οποίο είναι προσβάσιμο από τη Διαδικτυακή Πύλη (www.promitheus.gov.gr) του ΟΠΣ ΕΣΗΔΗΣ.
- Οι προσφορές πρέπει να υποβάλλονται ηλεκτρονικά στην διεύθυνση : www.promitheus.gov.gr
- Περαιτέρω πληροφορίες είναι διαθέσιμες από : την προαναφερθείσα διεύθυνση: www.promitheus.gov.gr και www.sismanoglio.gr

1.2 Στοιχεία Διαδικασίας-Χρηματοδότηση

Είδος διαδικασίας

Ο διαγωνισμός θα διεξαχθεί με την ανοικτή διαδικασία του άρθρου 27 του ν. 4412/16.

Χρηματοδότηση της σύμβασης

Φορέας χρηματοδότησης της παρούσας σύμβασης είναι το ΓΕΝΙΚΟ ΝΟΣΟΚΟΜΕΙΟ ΑΤΤΙΚΗΣ «ΣΙΣΜΑΝΟΓΛΕΙΟ- ΑΜ. ΦΛΕΜΙΓΚ» Ν.Π.Δ.Δ. Η δαπάνη για την εν λόγω σύμβαση βαρύνει τον ΑΛΕ: 24209890000001 σχετική πίστωση του προϋπολογισμού των οικονομικών ετών 2026-2027 του Φορέα του ΓΕΝΙΚΟΥ ΝΟΣΟΚΟΜΕΙΟΥ ΑΤΤΙΚΗΣ «ΣΙΣΜΑΝΟΓΛΕΙΟΥ- ΑΜ. ΦΛΕΜΙΓΚ».

1.3 Συνοπτική Περιγραφή φυσικού και οικονομικού αντικειμένου της σύμβασης

«ΕΤΗΣΙΑ ΠΡΟΛΗΠΤΙΚΗ ΣΥΝΤΗΡΗΣΗ ΤΩΝ ΕΓΚΑΤΑΣΤΑΣΕΩΝ ΙΑΤΡΙΚΩΝ ΑΕΡΙΩΝ ΤΟΥ ΓΝΑ ΣΙΣΜΑΝΟΓΛΕΙΟΥ-Α. ΦΛΕΜΙΓΚ ΚΑΙ ΕΠΙΣΚΕΥΕΣ ΑΝΑΒΑΘΜΙΣΕΙΣ ΤΩΝ ΥΦΙΣΤΑΜΕΝΩΝ ΔΙΚΤΥΩΝ ΚΑΙ ΕΞΟΠΛΙΣΜΟΥ ΤΟΥ ΝΟΣΟΚΟΜΕΙΟΥ» (CPV:50511200-2), προϋπολογισμού 48.387,10€ πλέον ΦΠΑ (ήτοι 60.000,00€ συμπεριλαμβανομένου ΦΠΑ), με επιπλέον δικαίωμα προαίρεσης ενός (1) έτους, επιπλέον προϋπολογισθείσας δαπάνης 48.387,10€ πλέον ΦΠΑ, για τις ανάγκες του ΓΝΑ «ΣΙΣΜΑΝΟΓΛΕΙΟ-ΑΜ.ΦΛΕΜΙΓΚ» ΝΟΣΟΚΟΜΕΙΑΚΗ ΜΟΝΑΔΑ «ΣΙΣΜΑΝΟΓΛΕΙΟ» ΜΕ ΚΡΙΤΗΡΙΟ ΚΑΤΑΚΥΡΩΣΗΣ ΤΗΝ ΠΛΕΟΝ ΣΥΜΦΕΡΟΥΣΑ ΑΠΟ ΟΙΚΟΝΟΜΙΚΗ ΑΠΟΨΗ ΒΑΣΕΙ ΤΙΜΗΣ ΠΡΟΣΦΟΡΑ

Προσφορές υποβάλλονται για το σύνολο ή για τμήματα της προκηρυχθείσας υπηρεσίας.

Αναλυτική περιγραφή του φυσικού και οικονομικού αντικειμένου της σύμβασης δίδεται στο ΠΑΡΑΡΤΗΜΑ Ι.

Η σύμβαση θα ανατεθεί με το κριτήριο της πλέον συμφέρουσας από οικονομική άποψη προσφοράς, βάσει τιμής.

1.4 Θεσμικό πλαίσιο

Η ανάθεση και εκτέλεση της σύμβασης διέπονται από την κείμενη νομοθεσία και τις κατ' εξουσιοδότηση αυτής εκδοθείσες κανονιστικές πράξεις, όπως ισχύουν και ιδίως:

- του ν. 4727/2020 (Α' 184) «Ψηφιακή Διακυβέρνηση (Ενσωμάτωση στην Ελληνική Νομοθεσία της Οδηγίας (ΕΕ) 2016/2102 και της Οδηγίας (ΕΕ) 2019/1024) – Ηλεκτρονικές Επικοινωνίες (Ενσωμάτωση στο Ελληνικό Δίκαιο της Οδηγίας (ΕΕ) 2018/1972 και άλλες διατάξεις»,
- του ν. 4700/2020 (Α' 127) «Ενιαίο κείμενο Δικονομίας για το Ελεγκτικό Συνέδριο, ολοκληρωμένο νομοθετικό πλαίσιο για τον προσυμβατικό έλεγχο, τροποποιήσεις στον Κώδικα Νόμων για το Ελεγκτικό Συνέδριο, διατάξεις για την αποτελεσματική απονομή της δικαιοσύνης και άλλες διατάξεις» και ιδίως των άρθρων 324-337
- του ν. 4635/2019 (Α'167) « Επενδύω στην Ελλάδα και άλλες διατάξεις» και ιδίως των άρθρων 85 επ.
- του ν. 4624/2019 (Α' 137) «Αρχή Προστασίας Δεδομένων Προσωπικού Χαρακτήρα, μέτρα εφαρμογής του Κανονισμού (ΕΕ) 2016/679 του Ευρωπαϊκού Κοινοβουλίου και του Συμβουλίου της 27ης Απριλίου 2016 για την προστασία των φυσικών προσώπων έναντι της επεξεργασίας δεδομένων προσωπικού χαρακτήρα και ενσωμάτωση στην εθνική νομοθεσία της Οδηγίας (ΕΕ) 2016/680 του Ευρωπαϊκού Κοινοβουλίου και του Συμβουλίου της 27ης Απριλίου 2016 και άλλες διατάξεις»,]
- του ν. 4622/19 (Α' 133) «Επιτελικό Κράτος: οργάνωση, λειτουργία & διαφάνεια της Κυβέρνησης, των κυβερνητικών οργάνων & της κεντρικής δημόσιας διοίκησης» και ιδίως του άρθρου 37
- του ν. 4601/2019 (Α' 44) «Εταιρικοί μετασχηματισμοί και εναρμόνιση του νομοθετικού πλαισίου με τις διατάξεις της Οδηγίας 2014/55/ΕΕ του Ευρωπαϊκού Κοινοβουλίου και του Συμβουλίου της 16ης Απριλίου 2014 για την έκδοση ηλεκτρονικών τιμολογίων στο πλαίσιο δημόσιων συμβάσεων και λοιπές διατάξεις»





- του ν. 4412/2016 (Α' 147) "Δημόσιες Συμβάσεις Έργων, Προμηθειών και Υπηρεσιών (προσαρμογή στις Οδηγίες 2014/24/ ΕΕ και 2014/25/ΕΕ)» όπως τροποποιήθηκε και ισχύει
- του ν. 4314/2014 (Α' 265) «Α) Για τη διαχείριση, τον έλεγχο και την εφαρμογή αναπτυξιακών παρεμβάσεων για την προγραμματική περίοδο 2014–2020, Β) Ενσωμάτωση της Οδηγίας 2012/17 του Ευρωπαϊκού Κοινοβουλίου και του Συμβουλίου της 13ης Ιουνίου 2012 (ΕΕ L 156/16.6.2012) στο ελληνικό δίκαιο, τροποποίηση του ν. 3419/2005 (Α' 297) και άλλες διατάξεις»
- του ν. 4270/2014 (Α' 143) «Αρχές δημοσιονομικής διαχείρισης και εποπτείας (ενσωμάτωση της Οδηγίας 2011/85/ΕΕ) – δημόσιο λογιστικό και άλλες διατάξεις»
- της παρ. Ζ του Ν. 4152/2013 (Α' 107) «Προσαρμογή της ελληνικής νομοθεσίας στην Οδηγία 2011/7 της 16.2.2011 για την καταπολέμηση των καθυστερήσεων πληρωμών στις εμπορικές συναλλαγές»,
- του ν. 4013/2011 (Α' 204) «Σύσταση ενιαίας Ανεξάρτητης Αρχής Δημοσίων Συμβάσεων και Κεντρικού Ηλεκτρονικού Μητρώου Δημοσίων Συμβάσεων...»,
- του ν. 3548/2007 (Α' 68) «Καταχώριση δημοσιεύσεων των φορέων του Δημοσίου στο νομαρχιακό και τοπικό Τύπο και άλλες διατάξεις»,
- του ν. 3419/2005 (Α' 297) «Γενικό Εμπορικό Μητρώο (Γ.Ε.ΜΗ.) και εκσυγχρονισμός της Επιμελητηριακής Νομοθεσίας»
- του ν. 2859/2000 (Α' 248) «Κύρωση Κώδικα Φόρου Προστιθέμενης Αξίας»
- του ν.2690/1999 (Α' 45) «Κύρωση του Κώδικα Διοικητικής Διαδικασίας και άλλες διατάξεις» και ιδίως των άρθρων 1,2, 7, 11 και 13 έως 15
- του ν. 2121/1993 (Α' 25) «Πνευματική Ιδιοκτησία, Συγγενικά Δικαιώματα και Πολιτιστικά Θέματα»
- του π.δ. 39/2017 (Α' 64) «Κανονισμός εξέτασης προδικαστικών προσφυγών ενώπιων της Α.Ε.Π.Π.»
- του π.δ. 80/2016 (Α' 145) «Ανάληψη υποχρεώσεων από τους Διατάκτες»
- του π.δ 28/2015 (Α' 34) «Κωδικοποίηση διατάξεων για την πρόσβαση σε δημόσια έγγραφα και στοιχεία»
- της υπ' αρ. 52445 ΕΞ2023/4-4-2023 Κοινής Απόφασης των Υπουργών Οικονομικών, Ανάπτυξης και Επενδύσεων Υποδομών και Μεταφορών και Επικρατείας, με θέμα: «Υποχρέωση υποβολής ηλεκτρονικών τιμολογίων από τους οικονομικούς φορείς», (Β'2385 με διορθ. σφαλ. στο Β' 3061).
- της υπ' αριθμ. 76928/13.07.2021 Κοινής Απόφασης των Υπουργών Ανάπτυξης και Επενδύσεων και Επικρατείας: "Ρύθμιση ειδικότερων θεμάτων λειτουργίας και διαχείρισης του Κεντρικού Ηλεκτρονικού Μητρώου Δημοσίων Συμβάσεων (ΚΗΜΔΗΣ)" (Β' 3075)
- της υπ' αρ.64233/08.06.2021 (Β' 2453/ 09.06.2021) Κοινής Απόφασης των Υπουργών Ανάπτυξης και Επενδύσεων και Ψηφιακής Διακυβέρνησης με θέμα «Ρυθμίσεις τεχνικών ζητημάτων που αφορούν την ανάθεση των Δημοσίων Συμβάσεων Προμηθειών και Υπηρεσιών με χρήση των επιμέρους εργαλείων και διαδικασιών του Εθνικού Συστήματος Ηλεκτρονικών Δημοσίων Συμβάσεων (ΕΣΗΔΗΣ)»
- της υπ' αρ.63446/2021 Κ.Υ.Α. (Β' 2338/02.06.2021) «Καθορισμός Εθνικού Μορφότυπου ηλεκτρονικού τιμολογίου στο πλαίσιο των Δημοσίων Συμβάσεων»
- της αρ. Κ.Υ.Α. οικ. 60967 ΕΞ 2020 (Β' 2425/18.06.2020) «Ηλεκτρονική Τιμολόγηση στο πλαίσιο των Δημοσίων Συμβάσεων δυνάμει του ν. 4601/2019» (Α' 44)
- των σε εκτέλεση των ανωτέρω νόμων εκδοθεισών κανονιστικών πράξεων, των λοιπών διατάξεων που αναφέρονται ρητά ή απορρέουν από τα οριζόμενα στα συμβατικά τεύχη της παρούσας, καθώς και του συνόλου των διατάξεων του ασφαλιστικού, εργατικού, κοινωνικού, περιβαλλοντικού και φορολογικού δικαίου που διέπει την ανάθεση και εκτέλεση της παρούσας σύμβασης, έστω και αν δεν αναφέρονται ρητά παραπάνω.
- Την απόφαση διοικητικού συμβουλίου με αριθμ.02/20.01.2026 θ. 49° (ΑΔΑ: 9ΝΜΣ4690Ω5-ΛΥΤ) περί έγκρισης Τεχνικών Προδιαγραφών και διενέργειας ανοιχτού ηλεκτρονικού διαγωνισμού.
- την υπ' αρ. 473/2026 απόφαση δέσμευσης πίστωσης για τη Γ.Ν.Α ΣΙΣΜΑΝΟΓΛΕΙΟΥ-ΑΜ.ΦΛΕΜΙΓΚ με ΑΔΑ: Ρ3ΔΩ4690Ω5-Ι4Ψ

1.5 Προθεσμία παραλαβής προσφορών και διενέργεια διαγωνισμού

Η καταληκτική ημερομηνία παραλαβής των προσφορών είναι η **15/07/2026**, ημέρα **ΤΕΤΑΡΤΗ** και ώρα **12:59:59 μ.μ.**
Η διαδικασία θα διενεργηθεί με χρήση της πλατφόρμας του Εθνικού Συστήματος Ηλεκτρονικών Δημοσίων Συμβάσεων (Ε.Σ.Η.Δ.Η.Σ.), μέσω της Διαδικτυακής πύλης του <http://www.promitheus.gov.gr> ως άνω συστήματος, **16/07/2026** ημέρα **ΠΕΜΠΤΗ** και ώρα 12:00 μ.μ.

1.6 Δημοσιότητα

Α. Δημοσίευση σε εθνικό επίπεδο

Η προκήρυξη και το πλήρες κείμενο της παρούσας Διακήρυξης καταχωρήθηκαν στο Κεντρικό Ηλεκτρονικό Μητρώο Δημοσίων Συμβάσεων (ΚΗΜΔΗΣ).

Τα έγγραφα της σύμβασης της παρούσας Διακήρυξης καταχωρήθηκαν στη σχετική ηλεκτρονική διαδικασία σύναψης δημόσιας σύμβασης στο ΕΣΗΔΗΣ, η οποία έλαβε Συστημικό Αύξοντα Αριθμό: 464131 και αναρτήθηκαν στη Διαδικτυακή Πύλη (www.promitheus.gov.gr) του ΟΠΣ ΕΣΗΔΗΣ.

Η προκήρυξη (περίληψη της παρούσας Διακήρυξης) όπως προβλέπεται στην περίπτωση 16 της παραγράφου 4 του άρθρου 2 του Ν. 3861/2010, αναρτήθηκε στο διαδίκτυο, στον ιστότοπο <http://et.diaivgeia.gov.gr/> (ΠΡΟΓΡΑΜΜΑ ΔΙΑΥΓΕΙΑ)

Η Διακήρυξη καταχωρήθηκε στο διαδίκτυο, στην ιστοσελίδα της αναθέτουσας αρχής, στη διεύθυνση (URL): www.sismanoglio.gr.

1.7 Αρχές εφαρμοζόμενες στη διαδικασία σύναψης

Οι οικονομικοί φορείς δεσμεύονται ότι:

α) τηρούν και θα εξακολουθήσουν να τηρούν κατά την εκτέλεση της σύμβασης, εφόσον επιλεγούν, τις υποχρεώσεις τους που απορρέουν από τις διατάξεις της περιβαλλοντικής, κοινωνικοασφαλιστικής και εργατικής νομοθεσίας, που έχουν θεσπιστεί με το δίκαιο της Ένωσης, το εθνικό δίκαιο, συλλογικές συμβάσεις ή διεθνείς διατάξεις περιβαλλοντικού, κοινωνικού και εργατικού δικαίου, οι οποίες απαριθμούνται στο Παράρτημα Χ του Προσαρτήματος Α του ν. 4412/2016. Η τήρηση των εν λόγω υποχρεώσεων ελέγχεται και βεβαιώνεται από τα όργανα που επιβλέπουν την εκτέλεση των δημοσίων συμβάσεων και τις αρμόδιες δημόσιες αρχές και υπηρεσίες που ενεργούν εντός των ορίων της ευθύνης και της αρμοδιότητάς τους.

β) δεν θα ενεργήσουν αθέμιτα, παράνομα ή καταχρηστικά καθ' όλη τη διάρκεια της διαδικασίας ανάθεσης, αλλά και κατά το στάδιο εκτέλεσης της σύμβασης, εφόσον επιλεγούν.

γ) λαμβάνουν τα κατάλληλα μέτρα για να διαφυλάξουν την εμπιστευτικότητα των πληροφοριών που έχουν χαρακτηριστεί ως τέτοιες.



2. ΓΕΝΙΚΟΙ ΚΑΙ ΕΙΔΙΚΟΙ ΟΡΟΙ ΣΥΜΜΕΤΟΧΗΣ

2.1 Γενικές Πληροφορίες

2.1.1 Έγγραφα της σύμβασης

Τα έγγραφα της παρούσας διαδικασίας σύναψης, είναι τα ακόλουθα:

1. το Ευρωπαϊκό Ενιαίο Έγγραφο Σύμβασης [ΕΕΕΣ] με συμπλήρωση μέσω του link: <https://espint.eprocurement.gov.gr/>.
2. η παρούσα διακήρυξη και τα παραρτήματά της
3. οι συμπληρωματικές πληροφορίες που τυχόν παρέχονται στο πλαίσιο της διαδικασίας, ιδίως σχετικά με τις προδιαγραφές και τα σχετικά δικαιολογητικά

4. το σχέδιο της σύμβασης με τα Παραρτήματά της.

2.1.2 Επικοινωνία - Πρόσβαση στα έγγραφα της Σύμβασης

Όλες οι επικοινωνίες σε σχέση με τα βασικά στοιχεία της διαδικασίας σύναψης της σύμβασης καθώς και όλες οι ανταλλαγές πληροφοριών, ιδίως η ηλεκτρονική υποβολή, εκτελούνται με τη χρήση του Εθνικού Συστήματος Ηλεκτρονικών Δημοσίων Συμβάσεων (ΕΣΗΔΗΣ), η οποία είναι προσβάσιμη μέσω της διαδικτυακής πύλης www.promitheus.gov.gr.

2.1.3 Παροχή Διευκρινίσεων

Τα σχετικά αιτήματα παροχής διευκρινίσεων υποβάλλονται ηλεκτρονικά, το αργότερο δέκα (10) ημέρες πριν την καταληκτική ημερομηνία υποβολής προσφορών και απαντώνται αντίστοιχα, στο πλαίσιο της παρούσας, στη σχετική ηλεκτρονική διαδικασία σύναψης δημόσιας σύμβασης στην πλατφόρμα του ΕΣΗΔΗΣ, η οποία είναι προσβάσιμη μέσω της Διαδικτυακής Πύλης (www.promitheus.gov.gr). Αιτήματα παροχής συμπληρωματικών πληροφοριών – διευκρινίσεων υποβάλλονται από εγγεγραμμένους στο σύστημα οικονομικούς φορείς, δηλαδή από εκείνους που διαθέτουν σχετικά διαπιστευτήρια που τους έχουν χορηγηθεί (όνομα χρήστη και κωδικό πρόσβασης) και απαραίτητα το ηλεκτρονικό αρχείο με το κείμενο των ερωτημάτων είναι ηλεκτρονικά υπογεγραμμένο. Αιτήματα παροχής διευκρινίσεων που είτε υποβάλλονται με άλλο τρόπο είτε το ηλεκτρονικό αρχείο που τα συνοδεύει δεν είναι ηλεκτρονικά υπογεγραμμένο, δεν εξετάζονται.

Η αναθέτουσα αρχή μπορεί να παρατείνει την προθεσμία παραλαβής των προσφορών, ούτως ώστε όλοι οι ενδιαφερόμενοι οικονομικοί φορείς να μπορούν να λάβουν γνώση όλων των αναγκών πληροφοριών για την κατάρτιση των προσφορών στις ακόλουθες περιπτώσεις:

α) Όταν, για οποιονδήποτε λόγο, πρόσθετες πληροφορίες, αν και ζητήθηκαν από τον οικονομικό φορέα έγκαιρα δεν έχουν παρασχεθεί το αργότερο τέσσερις (4) ημέρες πριν από την προθεσμία που ορίζεται για την παραλαβή των προσφορών.

β) Όταν τα έγγραφα της σύμβασης υφίστανται σημαντικές αλλαγές.

Η διάρκεια της παράτασης θα είναι ανάλογη με τη σπουδαιότητα των πληροφοριών που ζητήθηκαν ή των αλλαγών.

Όταν οι πρόσθετες πληροφορίες δεν έχουν ζητηθεί έγκαιρα ή δεν έχουν σημασία για την προετοιμασία κατάλληλων προσφορών, δεν απαιτείται παράταση των προθεσμιών.

Όταν οι πρόσθετες πληροφορίες δεν έχουν ζητηθεί έγκαιρα ή δεν έχουν σημασία για την προετοιμασία κατάλληλων προσφορών, η παράταση της προθεσμίας εναπόκειται στη διακριτική ευχέρεια της αναθέτουσας αρχής.

Τροποποίηση των όρων της διαγωνιστικής διαδικασίας (πχ αλλαγή/μετάθεση της καταληκτικής ημερομηνίας υποβολής προσφορών, καθώς και σημαντικές αλλαγές των εγγράφων της σύμβασης, σύμφωνα με την προηγούμενη παράγραφο) δημοσιεύεται στο ΚΗΜΔΗΣ

2.1.4 Γλώσσα

Τα έγγραφα της σύμβασης έχουν συνταχθεί στην ελληνική γλώσσα. Σε περίπτωση ασυμφωνίας μεταξύ των τμημάτων των εγγράφων της σύμβασης που έχουν συνταχθεί σε περισσότερες γλώσσες, επικρατεί η ελληνική έκδοση.

Τυχόν προδικαστικές προσφυγές υποβάλλονται στην ελληνική γλώσσα.

Οι προσφορές, τα στοιχεία που περιλαμβάνονται σε αυτές, καθώς και τα αποδεικτικά έγγραφα σχετικά με τη μη ύπαρξη λόγου αποκλεισμού και την πλήρωση των κριτηρίων ποιοτικής επιλογής συντάσσονται στην ελληνική γλώσσα ή συνοδεύονται από επίσημη μετάφρασή τους στην ελληνική γλώσσα.

Τα αποδεικτικά έγγραφα συντάσσονται στην ελληνική γλώσσα ή συνοδεύονται από επίσημη μετάφρασή τους στην ελληνική γλώσσα. Στα αλλοδαπά δημόσια έγγραφα και δικαιολογητικά εφαρμόζεται η Συνθήκη της Χάγης της 5.10.1961, που κυρώθηκε με το ν. 1497/1984 (Α' 188). Ειδικά, τα αλλοδαπά ιδιωτικά έγγραφα μπορούν να συνοδεύονται από μετάφρασή τους στην ελληνική γλώσσα επικυρωμένη είτε από πρόσωπο αρμόδιο κατά τις διατάξεις της εθνικής νομοθεσίας είτε από πρόσωπο κατά νόμο αρμόδιο της χώρας στην οποία έχει συνταχθεί το έγγραφο.

Ενημερωτικά και τεχνικά φυλλάδια και άλλα έντυπα -εταιρικά ή μη- με ειδικό τεχνικό περιεχόμενο, δηλαδή έντυπα με αμιγώς τεχνικά χαρακτηριστικά, όπως αριθμούς, αποδόσεις σε διεθνείς μονάδες, μαθηματικούς τύπους και σχέδια, που είναι δυνατόν να διαβαστούν σε κάθε γλώσσα και δεν είναι απαραίτητη η μετάφρασή τους, μπορούν να υποβάλλονται σε άλλη γλώσσα, χωρίς να συνοδεύονται από μετάφραση στην ελληνική.

Κάθε μορφής επικοινωνία με την αναθέτουσα αρχή, καθώς και μεταξύ αυτής και του αναδόχου, θα γίνονται υποχρεωτικά στην ελληνική γλώσσα.

2.1.5 Εγγυήσεις

Οι εγγυητικές επιστολές των παραγράφων 2.2.2 και 4.1 εκδίδονται από πιστωτικά ιδρύματα που λειτουργούν νόμιμα στα κράτη - μέλη της Ένωσης ή του Ευρωπαϊκού Οικονομικού Χώρου ή στα κράτη - μέλη της ΣΔΣ και έχουν, σύμφωνα με τις ισχύουσες διατάξεις, το δικαίωμα αυτό. Μπορούν, επίσης, να εκδίδονται από το Ε.Τ.Α.Α. - Τ.Σ.Μ.Ε.Δ.Ε. ή να παρέχονται με γραμμάτιο του Ταμείου Παρακαταθηκών και Δανείων με παρακατάθεση σε αυτό του αντίστοιχου χρηματικού ποσού. Αν συσταθεί παρακαταθήκη με γραμμάτιο παρακατάθεσης χρεογράφων στο Ταμείο Παρακαταθηκών και Δανείων, τα τοκομερίδια ή μερίσματα που λήγουν κατά τη διάρκεια της εγγύησης επιστρέφονται μετά τη λήξη τους στον υπέρ ου η εγγύηση οικονομικό φορέα.

Οι εγγυητικές επιστολές εκδίδονται κατ' επιλογή των οικονομικών φορέων από έναν ή περισσότερους εκδότες της παραπάνω παραγράφου.

Οι εγγυήσεις αυτές περιλαμβάνουν κατ' ελάχιστον τα ακόλουθα στοιχεία:

- α) την ημερομηνία έκδοσης,
- β) τον εκδότη,
- γ) την αναθέτουσα αρχή προς την οποία απευθύνονται,
- δ) τον αριθμό της εγγύησης,
- ε) το ποσό που καλύπτει η εγγύηση,

στ) την πλήρη επωνυμία, τον Α.Φ.Μ. και τη διεύθυνση του οικονομικού φορέα υπέρ του οποίου εκδίδεται η εγγύηση (στην περίπτωση ένωσης αναγράφονται όλα τα παραπάνω για κάθε μέλος της ένωσης),

ζ) τους όρους ότι: αα) η εγγύηση παρέχεται ανέκκλητα και ανεπιφύλακτα, ο δε εκδότης παραιτείται του δικαιώματος της διαιρέσεως και της διζήσεως, και ββ) ότι σε περίπτωση κατάρπτωσης αυτής, το ποσό της κατάρπτωσης υπόκειται στο εκάστοτε ισχύον τέλος χαρτοσήμου, η) τα στοιχεία της σχετικής διακήρυξης και την ημερομηνία διενέργειας του διαγωνισμού, θ) την ημερομηνία λήξης ή τον χρόνο ισχύος της εγγύησης,

ι) την ανάληψη υποχρέωσης από τον εκδότη της εγγύησης να καταβάλει το ποσό της εγγύησης ολικά ή μερικά εντός πέντε (5) ημερών μετά από απλή έγγραφη ειδοποίηση εκείνου προς τον οποίο απευθύνεται και ια) στην περίπτωση των εγγυήσεων καλής εκτέλεσης και προκαταβολής, τον αριθμό και τον τίτλο της σχετικής σύμβασης.

Η περ. αα' του προηγούμενου εδαφίου ζ' δεν εφαρμόζεται για τις εγγυήσεις που παρέχονται με γραμμάτιο του Ταμείου Παρακαταθηκών και Δανείων.

Η αναθέτουσα αρχή επικοινωνεί με τους εκδότες των εγγυητικών επιστολών προκειμένου να διαπιστώσει την εγκυρότητά τους.

2.1.6 Προστασία Προσωπικών Δεδομένων

Η αναθέτουσα αρχή ενημερώνει το φυσικό πρόσωπο που υπογράφει την προσφορά ως Προσφέρων ή ως Νόμιμος Εκπρόσωπος Προσφέροντος, ότι η ίδια ή και τρίτοι, κατ' εντολή και για λογαριασμό της, θα επεξεργάζονται προσωπικά δεδομένα που περιέχονται στους φακέλους της προσφοράς και τα αποδεικτικά μέσα τα οποία υποβάλλονται σε αυτήν, στο πλαίσιο του παρόντος Διαγωνισμού, για το σκοπό της αξιολόγησης των προσφορών και της ενημέρωσης έτερων συμμετεχόντων σε αυτόν, λαμβάνοντας κάθε εύλογο μέτρο για τη διασφάλιση του απόρρητου και της ασφάλειας της επεξεργασίας των δεδομένων και της προστασίας τους από κάθε μορφής αθέμιτη επεξεργασία, σύμφωνα με τις διατάξεις της κείμενης νομοθεσίας περί προστασίας προσωπικών δεδομένων, κατά τα αναλυτικώς αναφερόμενα στην αναλυτική ενημέρωση που επισυνάπτεται στην παρούσα.

2.2 Δικαίωμα Συμμετοχής - Κριτήρια Ποιοτικής Επιλογής

2.2.1 Δικαίωμα συμμετοχής

1. Δικαίωμα συμμετοχής στη διαδικασία σύναψης της παρούσας σύμβασης έχουν φυσικά ή νομικά πρόσωπα και, σε περίπτωση ενώσεων οικονομικών φορέων, τα μέλη αυτών, που είναι εγκατεστημένα σε:

α) κράτος-μέλος της Ένωσης,

β) κράτος-μέλος του Ευρωπαϊκού Οικονομικού Χώρου (Ε.Ο.Χ.),

γ) τρίτες χώρες που έχουν υπογράψει και κυρώσει τη ΣΔΣ, στον βαθμό που η υπό ανάθεση δημόσια σύμβαση καλύπτεται από τα Παραρτήματα 1, 2, 4, 5, 6 και 7 και τις γενικές σημειώσεις του σχετικού με την Ένωση Προσαρτήματος Ι της ως άνω Συμφωνίας, καθώς και

δ) σε τρίτες χώρες που δεν εμπίπτουν στην περίπτωση γ' της παρούσας παραγράφου και έχουν συνάψει διμερείς ή πολυμερείς συμφωνίες με την Ένωση σε θέματα διαδικασιών ανάθεσης δημοσίων συμβάσεων.

Στον βαθμό που καλύπτονται από τα Παραρτήματα 1, 2, 4 και 5, 6 και 7 και τις γενικές σημειώσεις του σχετικού με την Ένωση Προσαρτήματος Ι της ΣΔΣ, καθώς και τις λοιπές διεθνείς συμφωνίες από τις οποίες δεσμεύεται η Ένωση, οι αναθέτουσες αρχές επιφυλάσσουν για τα έργα, τα αγαθά, τις υπηρεσίες και τους οικονομικούς φορείς των χωρών που έχουν υπογράψει τις εν λόγω συμφωνίες μεταχείριση εξίσου ευνοϊκή με αυτήν που επιφυλάσσουν για τα έργα, τα αγαθά, τις υπηρεσίες και τους οικονομικούς φορείς της Ένωσης.

2. Οικονομικός φορέας συμμετέχει είτε μεμονωμένα είτε ως μέλος ένωσης. Οι ενώσεις οικονομικών φορέων, συμπεριλαμβανομένων και των προσωρινών συμπράξεων, δεν απαιτείται να περιβληθούν συγκεκριμένη νομική μορφή για την υποβολή προσφοράς. Η αναθέτουσα αρχή μπορεί να απαιτήσει από τις ενώσεις οικονομικών φορέων να περιβληθούν συγκεκριμένη νομική μορφή, εφόσον τους ανατεθεί η σύμβαση.

Στις περιπτώσεις υποβολής προσφοράς από ένωση οικονομικών φορέων, όλα τα μέλη της ευθύνονται έναντι της αναθέτουσας αρχής αλληλεγγύως και εις ολόκληρον.

2.2.2 Εγγύηση συμμετοχής

2.2.2.1. Για την έγκυρη συμμετοχή στη διαδικασία σύναψης της παρούσας σύμβασης, κατατίθεται από τους συμμετέχοντες οικονομικούς φορείς (προσφέροντες), εγγυητική επιστολή συμμετοχής, που ανέρχεται στο 2% της συνολικής προϋπολογισθείσας δαπάνης της προμήθειας άνευ Φ.Π.Α μη συνοπολογιζόμενων των δικαιωμάτων προαίρεσης - παράτασης της σύμβασης.

Σε περίπτωση υποβολής προσφοράς για ένα ή περισσότερα τμήματα της σύμβασης, το ύψος της εγγύησης συμμετοχής υπολογίζεται επί της εκτιμώμενης αξίας, του/των προσφερομένου/ων τμήματος/τμημάτων της σύμβασης.

Στην περίπτωση ένωσης οικονομικών φορέων, η εγγύηση συμμετοχής περιλαμβάνει και τον όρο ότι η εγγύηση καλύπτει τις υποχρεώσεις όλων των οικονομικών φορέων που συμμετέχουν στην ένωση.

Η εγγύηση συμμετοχής πρέπει να ισχύει τουλάχιστον για τριάντα (30) ημέρες μετά τη λήξη του χρόνου ισχύος της προσφοράς του άρθρου 2.4.5 της παρούσας, άλλως η προσφορά απορρίπτεται. Η αναθέτουσα αρχή μπορεί, πριν τη λήξη της προσφοράς, να ζητά από τους προσφέροντες να παρατείνουν, πριν τη λήξη τους, τη διάρκεια ισχύος της προσφοράς και της εγγύησης συμμετοχής.

Οι πρωτότυπες εγγυήσεις συμμετοχής, πλην των εγγυήσεων που εκδίδονται ηλεκτρονικά, προσκομίζονται, σε κλειστό φάκελο με ευθύνη του οικονομικού φορέα, το αργότερο πριν την ημερομηνία και ώρα αποσφράγισης των προσφορών που ορίζεται στην παρ. 3.1 της παρούσας, άλλως η προσφορά απορρίπτεται ως απαράδεκτη, μετά από γνώμη της Επιτροπής Διαγωνισμού.

2.2.2.2. Η εγγύηση συμμετοχής επιστρέφεται στον ανάδοχο με την προσκόμιση της εγγύησης καλής εκτέλεσης.

Η εγγύηση συμμετοχής επιστρέφεται στους λοιπούς προσφέροντες, σύμφωνα με τα ειδικότερα οριζόμενα στην παρ. 3 του άρθρου 72 του ν. 4412/2016.

2.2.2.3. Η εγγύηση συμμετοχής καταπίπτει, εάν ο προσφέρων: α) αποσύρει την προσφορά του κατά τη διάρκεια ισχύος αυτής, β) παρέχει, εν γνώσει του, ψευδή στοιχεία ή πληροφορίες που αναφέρονται στις παραγράφους 2.2.3 έως 2.2.7, γ) δεν προσκομίσει εγκαίρως τα προβλεπόμενα από την παρούσα δικαιολογητικά (παραγράφοι 2.2.9 και 3.2), δ) δεν προσέλθει εγκαίρως για υπογραφή του συμφωνητικού, ε) υποβάλει μη κατάλληλη προσφορά, με την έννοια της περ. 46 της παρ. 1 του άρθρου 2 του ν. 4412/2016, στ) δεν ανταποκριθεί στη σχετική πρόσκληση της αναθέτουσας αρχής να εξηγήσει την τιμή ή το κόστος της προσφοράς του εντός της τεθείσας προθεσμίας και η προσφορά του απορριφθεί, ζ) στις περιπτώσεις των παρ. 3, 4 και 5 του άρθρου 103 του ν. 4412/2016, περί πρόσκλησης για υποβολή δικαιολογητικών από τον προσωρινό ανάδοχο, αν, κατά τον έλεγχο των παραπάνω δικαιολογητικών, σύμφωνα με τις παραγράφους 3.2 και 3.4 της παρούσας, διαπιστωθεί ότι τα στοιχεία που δηλώθηκαν στο ΕΕΕΣ είναι εκ προθέσεως απατηλά, ή ότι έχουν υποβληθεί πλαστά αποδεικτικά στοιχεία, ή αν, από τα παραπάνω δικαιολογητικά που προσκομίσθηκαν νομίμως και εμπροθέσμως, δεν αποδεικνύεται η μη συνδρομή των λόγων αποκλεισμού της παραγράφου 2.2.3 ή η πλήρωση μιας ή περισσότερων από τις απαιτήσεις των κριτηρίων ποιοτικής επιλογής.



2.2.3 Λόγοι αποκλεισμού

Αποκλείεται από τη συμμετοχή στην παρούσα διαδικασία σύναψης σύμβασης (διαγωνισμό) οικονομικός φορέας, εφόσον συντρέχει στο πρόσωπό του (εάν πρόκειται για μεμονωμένο φυσικό ή νομικό πρόσωπο) ή σε ένα από τα μέλη του (εάν πρόκειται για ένωση οικονομικών φορέων) ένας ή περισσότεροι από τους ακόλουθους λόγους:

2.2.3.1. Όταν υπάρχει σε βάρος του αμετάκλητη καταδικαστική απόφαση για ένα από τα ακόλουθα εγκλήματα:

α) **συμμετοχή σε εγκληματική οργάνωση**, όπως αυτή ορίζεται στο άρθρο 2 της απόφασης-πλαίσιο 2008/841/ΔΕΥ του Συμβουλίου της 24ης Οκτωβρίου 2008, για την καταπολέμηση του οργανωμένου εγκλήματος (ΕΕ L 300 της 11.11.2008 σ.42), και τα εγκλήματα του άρθρου 187 του Ποινικού Κώδικα (εγκληματική οργάνωση),

β) **ενεργητική δωροδοκία**, όπως ορίζεται στο άρθρο 3 της σύμβασης περί της καταπολέμησης της διαφθοράς στην οποία ενέχονται υπάλληλοι των Ευρωπαϊκών Κοινοτήτων ή των κρατών-μελών της Ένωσης (ΕΕ C 195 της 25.6.1997, σ. 1) και στην παρ. 1 του άρθρου 2 της απόφασης-πλαίσιο 2003/568/ΔΕΥ του Συμβουλίου της 22ας Ιουλίου 2003, για την καταπολέμηση της δωροδοκίας στον ιδιωτικό τομέα (ΕΕ L 192 της 31.7.2003, σ. 54), καθώς και όπως ορίζεται στο εθνικό δίκαιο του οικονομικού φορέα, και τα εγκλήματα των άρθρων 159Α (δωροδοκία πολιτικών προσώπων), 236 (δωροδοκία υπαλλήλου), 237 παρ. 2-4 (δωροδοκία δικαστικών λειτουργιών), 237Α παρ. 2 (εμπορία επιρροής – μεσάζοντες), 396 παρ. 2 (δωροδοκία στον ιδιωτικό τομέα) του Ποινικού Κώδικα,

γ) **απάτη**, εις βάρος των οικονομικών συμφερόντων της Ένωσης, κατά την έννοια των άρθρων 3 και 4 της Οδηγίας (ΕΕ) 2017/1371 του Ευρωπαϊκού Κοινοβουλίου και του Συμβουλίου της 5^{ης} Ιουλίου 2017 σχετικά με την καταπολέμηση, μέσω του ποινικού δικαίου, της απάτης εις βάρος των οικονομικών συμφερόντων της Ένωσης (L 198/28.07.2017) και τα εγκλήματα των άρθρων 159Α (δωροδοκία πολιτικών προσώπων), 216 (πλαστογραφία), 236 (δωροδοκία υπαλλήλου), 237 παρ. 2-4 (δωροδοκία δικαστικών λειτουργιών), 242 (ψευδής βεβαίωση, νόθευση κ.λπ.) 374 (διακεκριμένη κλοπή), 375 (υπεξαίρεση), 386 (απάτη), 386Α (απάτη με υπολογιστή), 386Β (απάτη σχετική με τις επιχορηγήσεις), 390 (απιστία) του Ποινικού Κώδικα και των άρθρων 155 επ. του Εθνικού Τελωνειακού Κώδικα (ν. 2960/2001, Α' 265), όταν αυτά στρέφονται κατά των οικονομικών συμφερόντων της Ευρωπαϊκής Ένωσης ή συνδέονται με την προσβολή αυτών των συμφερόντων, καθώς και τα εγκλήματα των άρθρων 23 (δυσσυνοριακή απάτη σχετικά με τον ΦΠΑ) και 24 (επικουρικές διατάξεις για την ποινική προστασία των οικονομικών συμφερόντων της Ευρωπαϊκής Ένωσης) του ν. 4689/2020 (Α' 103),

δ) **τρομοκρατικά εγκλήματα ή εγκλήματα συνδεδεμένα με τρομοκρατικές δραστηριότητες**, όπως ορίζονται, αντιστοίχως, στα άρθρα 3-4 και 5-12 της Οδηγίας (ΕΕ) 2017/541 του Ευρωπαϊκού Κοινοβουλίου και του Συμβουλίου της 15^{ης} Μαρτίου 2017 για την καταπολέμηση της τρομοκρατίας και την αντικατάσταση της απόφασης-πλαίσιο 2002/475/ΔΕΥ του Συμβουλίου και για την τροποποίηση της απόφασης 2005/671/ΔΕΥ του Συμβουλίου (ΕΕ L 88/31.03.2017) ή ηθική αυτοουργία ή συνέργεια ή απόπειρα διάπραξης εγκλήματος, όπως ορίζονται στο άρθρο 14 αυτής, και τα εγκλήματα των άρθρων 187Α και 187Β του Ποινικού Κώδικα, καθώς και τα εγκλήματα των άρθρων 32-35 του ν. 4689/2020 (Α'103),

ε) **νομιμοποίηση εσόδων από παράνομες δραστηριότητες ή χρηματοδότηση της τρομοκρατίας**, όπως αυτές ορίζονται στο άρθρο 1 της Οδηγίας (ΕΕ) 2015/849 του Ευρωπαϊκού Κοινοβουλίου και του Συμβουλίου της 20ης Μαΐου 2015, σχετικά με την πρόληψη της χρησιμοποίησης του χρηματοπιστωτικού συστήματος για τη νομιμοποίηση εσόδων από παράνομες δραστηριότητες ή για τη χρηματοδότηση της τρομοκρατίας, την τροποποίηση του κανονισμού (ΕΕ) αριθμ. 648/2012 του Ευρωπαϊκού Κοινοβουλίου και του Συμβουλίου, και την κατάργηση της οδηγίας 2005/60/ΕΚ του Ευρωπαϊκού Κοινοβουλίου και του Συμβουλίου και της οδηγίας 2006/70/ΕΚ της Επιτροπής (ΕΕ L 141/05.06.2015) και τα εγκλήματα των άρθρων 2 και 39 του ν. 4557/2018 (Α' 139),

στ) **παιδική εργασία και άλλες μορφές εμπορίας ανθρώπων**, όπως ορίζονται στο άρθρο 2 της Οδηγίας 2011/36/ΕΕ του Ευρωπαϊκού Κοινοβουλίου και του Συμβουλίου της 5ης Απριλίου 2011, για την πρόληψη και την καταπολέμηση της εμπορίας ανθρώπων και για την προστασία των θυμάτων της, καθώς και για την αντικατάσταση της απόφασης-πλαίσιο 2002/629/ΔΕΥ του Συμβουλίου (ΕΕ L 101 της 15.4.2011, σ. 1), και τα εγκλήματα του άρθρου 323Α του Ποινικού Κώδικα (εμπορία ανθρώπων).

Ο οικονομικός φορέας αποκλείεται, επίσης, όταν το πρόσωπο εις βάρος του οποίου εκδόθηκε αμετάκλητη καταδικαστική απόφαση είναι μέλος του διοικητικού, διευθυντικού ή εποπτικού οργάνου του ή έχει εξουσία εκπροσώπησης, λήψης αποφάσεων ή ελέγχου σε αυτό. Η υποχρέωση του προηγούμενου εδαφίου αφορά:

- στις περιπτώσεις εταιρειών περιορισμένης ευθύνης (Ε.Π.Ε.) ιδιωτικών κεφαλαιουχικών εταιρειών (Ι.Κ.Ε.) και προσωπικών εταιρειών (Ο.Ε. και Ε.Ε.) τους διαχειριστές,

- στις περιπτώσεις ανωνύμων εταιρειών (Α.Ε.), τον διευθύνοντα Σύμβουλο, τα μέλη του Διοικητικού Συμβουλίου, καθώς και τα πρόσωπα στα οποία με απόφαση του Διοικητικού Συμβουλίου έχει ανατεθεί το σύνολο της διαχείρισης και εκπροσώπησης της εταιρείας,

- στις περιπτώσεις Συνεταιρισμών, τα μέλη του Διοικητικού Συμβουλίου.

- σε όλες τις υπόλοιπες περιπτώσεις νομικών προσώπων, τον κατά περίπτωση νόμιμο εκπρόσωπο.

Εάν στις ως άνω περιπτώσεις (α) έως (στ) η κατά τα ανωτέρω περίοδος αποκλεισμού δεν έχει καθοριστεί με αμετάκλητη απόφαση, αυτή ανέρχεται σε πέντε (5) έτη από την ημερομηνία της καταδίκης με αμετάκλητη απόφαση.

2.2.3.2. Στις ακόλουθες περιπτώσεις :

α) όταν ο οικονομικός φορέας έχει αθετήσει τις υποχρεώσεις του όσον αφορά στην καταβολή φόρων ή εισφορών κοινωνικής ασφάλισης και αυτό έχει διαπιστωθεί από δικαστική ή διοικητική απόφαση με τελεσίδικη και δεσμευτική ισχύ, σύμφωνα με διατάξεις της χώρας όπου είναι εγκατεστημένος ή την εθνική νομοθεσία ή

β) όταν η αναθέτουσα αρχή μπορεί να αποδείξει με τα κατάλληλα μέσα ότι ο οικονομικός φορέας έχει αθετήσει τις υποχρεώσεις του όσον αφορά την καταβολή φόρων ή εισφορών κοινωνικής ασφάλισης.

Αν ο οικονομικός φορέας είναι Έλληνας πολίτης ή έχει την εγκατάστασή του στην Ελλάδα, οι υποχρεώσεις του που αφορούν τις εισφορές κοινωνικής ασφάλισης καλύπτουν τόσο την κύρια όσο και την επικουρική ασφάλιση.

Οι υποχρεώσεις των περ. α' και β' της παρ. 2.2.3.2 θεωρείται ότι δεν έχουν αθετηθεί εφόσον δεν έχουν καταστεί ληξιπρόθεσμες ή εφόσον αυτές έχουν υπαχθεί σε δεσμευτικό διακανονισμό που τηρείται.

Δεν αποκλείεται ο οικονομικός φορέας, όταν έχει εκπληρώσει τις υποχρεώσεις του είτε καταβάλλοντας τους φόρους ή τις εισφορές κοινωνικής ασφάλισης που οφείλει, συμπεριλαμβανομένων, κατά περίπτωση, των δεδουλευμένων τόκων ή των προστίμων είτε υπαγόμενος σε δεσμευτικό διακανονισμό για την καταβολή τους στο μέτρο που τηρεί τους όρους του δεσμευτικού κανονισμού.

2.2.3.3 Αποκλείεται από τη συμμετοχή στη διαδικασία σύναψης της παρούσας σύμβασης, οικονομικός φορέας σε οποιαδήποτε από τις ακόλουθες καταστάσεις:

(α) εάν έχει αθετήσει τις υποχρεώσεις που προβλέπονται στην παρ. 2 του άρθρου 18 του ν. 4412/2016, περί αρχών που εφαρμόζονται στις διαδικασίες σύναψης δημοσίων συμβάσεων,

(β) εάν τελεί υπό πτώχευση ή έχει υπαχθεί σε διαδικασία ειδικής εκκαθάρισης ή τελεί υπό αναγκαστική διαχείριση από εκκαθαριστή ή από το δικαστήριο ή έχει υπαχθεί σε διαδικασία πτωχευτικού συμβιβασμού ή έχει αναστείλει τις επιχειρηματικές του δραστηριότητες ή έχει υπαχθεί σε διαδικασία εξυγίανσης και δεν τηρεί τους όρους αυτής ή εάν βρίσκεται σε οποιαδήποτε ανάλογη κατάσταση προκύπτουσα από παρόμοια διαδικασία, προβλεπόμενη σε εθνικές διατάξεις νόμου. Η αναθέτουσα αρχή μπορεί να μην αποκλείει έναν οικονομικό φορέα ο οποίος βρίσκεται σε μία εκ των καταστάσεων που αναφέρονται στην περίπτωση αυτή, υπό την προϋπόθεση ότι αποδεικνύει ότι ο εν λόγω φορέας είναι σε θέση να εκτελέσει τη σύμβαση, λαμβάνοντας υπόψη τις ισχύουσες διατάξεις και τα μέτρα για τη συνέχιση της επιχειρηματικής του λειτουργίας.

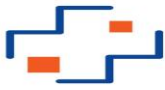

(γ) εάν, με την επιφύλαξη της παραγράφου 3β του άρθρου 44 του ν. 3959/2011 περί ποινικών κυρώσεων και άλλων διοικητικών συνεπειών, υπάρχουν επαρκώς εύλογες ενδείξεις που οδηγούν στο συμπέρασμα ότι ο οικονομικός φορέας συνήψε συμφωνίες με άλλους οικονομικούς φορείς με στόχο τη στρέβλωση του ανταγωνισμού,

δ) εάν μία κατάσταση σύγκρουσης συμφερόντων κατά την έννοια του άρθρου 24 του ν. 4412/2016 δεν μπορεί να θεραπευθεί αποτελεσματικά με άλλα, λιγότερο παρεμβατικά, μέσα,

(ε) εάν μία κατάσταση στρέβλωσης του ανταγωνισμού από την πρότερη συμμετοχή του οικονομικού φορέα κατά την προετοιμασία της διαδικασίας σύναψης σύμβασης, σύμφωνα με όσα ορίζονται στο άρθρο 48 του ν. 4412/2016, δεν μπορεί να θεραπευθεί με άλλα, λιγότερο παρεμβατικά, μέσα,

(στ) εάν έχει επιδείξει σοβαρή ή επαναλαμβανόμενη πλημμέλεια κατά την εκτέλεση ουσιώδους απαίτησης στο πλαίσιο προηγούμενης δημόσιας σύμβασης, προηγούμενης σύμβασης με αναθέτοντα φορέα ή προηγούμενης σύμβασης παραχώρησης που είχε ως αποτέλεσμα την πρόωρη καταγγελία της προηγούμενης σύμβασης, αποζημιώσεις ή άλλες παρόμοιες κυρώσεις,

(ζ) εάν έχει κριθεί ένοχος εκ προθέσεως σοβαρών απατηλών δηλώσεων κατά την παροχή των πληροφοριών που απαιτούνται για την εξακρίβωση της απουσίας των λόγων αποκλεισμού ή την πλήρωση των κριτηρίων επιλογής, έχει αποκρύψει τις πληροφορίες αυτές ή δεν είναι σε θέση να προσκομίσει τα δικαιολογητικά που απαιτούνται κατ' εφαρμογή της παραγράφου 2.2.9.2 της παρούσας,

(η) εάν επιχειρήσει να επηρεάσει με αθέμιτο τρόπο τη διαδικασία λήψης αποφάσεων της αναθέτουσας αρχής, να αποκτήσει εμπιστευτικές πληροφορίες που ενδέχεται να του αποφέρουν αθέμιτο πλεονέκτημα στη διαδικασία σύναψης σύμβασης ή να παράσχει με απατηλό τρόπο παραπλανητικές πληροφορίες που ενδέχεται να επηρεάσουν ουσιαστικά τις αποφάσεις που αφορούν τον αποκλεισμό, την επιλογή ή την ανάθεση,

(θ) εάν η αναθέτουσα αρχή μπορεί να αποδείξει, με κατάλληλα μέσα ότι έχει διαπράξει σοβαρό επαγγελματικό παράπτωμα, το οποίο θέτει εν αμφιβόλω την ακεραιότητά του .

Εάν στις ως άνω περιπτώσεις (α) έως (θ) η περίοδος αποκλεισμού δεν έχει καθοριστεί με αμετάκλητη απόφαση, αυτή ανέρχεται σε τρία (3) έτη από την ημερομηνία έκδοσης πράξης που βεβαιώνει το σχετικό γεγονός.

2.2.3.4. Αποκλείεται, επίσης, οικονομικός φορέας από τη συμμετοχή στη διαδικασία σύναψης της παρούσας σύμβασης εάν συντρέχουν οι προϋποθέσεις εφαρμογής της παρ. 4 του άρθρου 8 του ν. 3310/2005, όπως ισχύει. Οι υποχρεώσεις της παρούσης αφορούν τις ανώνυμες εταιρείες που υποβάλλουν προσφορά αυτοτελώς ή ως μέλη ένωσης ή που συμμετέχουν στο μετοχικό κεφάλαιο άλλου νομικού προσώπου που υποβάλλει προσφορά ή νομικά πρόσωπα της αλλοδαπής που αντιστοιχούν σε ανώνυμη εταιρεία.

2.2.3.5. Οικονομικός φορέας που εμπίπτει σε μια από τις καταστάσεις που αναφέρονται στις παραγράφους 2.2.3.1 και 2.2.3.4, εκτός από την περ. β της παραγράφου 2.2.3, μπορεί να προσκομίζει στοιχεία, προκειμένου να αποδείξει ότι τα μέτρα που έλαβε επαρκούν για να αποδείξουν την αξιοπιστία του, παρότι συντρέχει ο σχετικός λόγος αποκλεισμού (αυτοκάθαρση). Για τον σκοπό αυτόν, ο οικονομικός φορέας αποδεικνύει ότι έχει καταβάλει ή έχει δεσμευθεί να καταβάλει αποζημίωση για ζημιές που προκλήθηκαν από το ποινικό αδίκημα ή το παράπτωμα, ότι έχει διευκρινίσει τα γεγονότα και τις περιστάσεις με ολοκληρωμένο τρόπο, μέσω ενεργού συνεργασίας με τις ερευνητικές αρχές, και έχει λάβει συγκεκριμένα τεχνικά και οργανωτικά μέτρα, καθώς και μέτρα σε επίπεδο προσωπικού κατάλληλα για την αποφυγή περαιτέρω ποινικών αδικημάτων ή παραπτωμάτων. Τα μέτρα που λαμβάνονται από τους οικονομικούς φορείς αξιολογούνται σε συνάρτηση με τη σοβαρότητα και τις ιδιαίτερες περιστάσεις του ποινικού αδικήματος ή του παραπτώματος. Εάν τα στοιχεία κριθούν επαρκή, ο εν λόγω οικονομικός φορέας δεν αποκλείεται από τη διαδικασία σύναψης σύμβασης. Αν τα μέτρα κριθούν ανεπαρκή, γνωστοποιείται στον οικονομικό φορέα το σκεπτικό της απόφασης αυτής. Οικονομικός φορέας που έχει αποκλειστεί, σύμφωνα με τις κείμενες διατάξεις, με τελεσίδικη απόφαση, σε εθνικό επίπεδο, από τη συμμετοχή σε διαδικασίες σύναψης σύμβασης ή ανάθεσης παραχώρησης δεν μπορεί να κάνει χρήση της ανωτέρω δυνατότητας κατά την περίοδο του αποκλεισμού που ορίζεται στην εν λόγω απόφαση.

2.2.3.6. Η απόφαση για την διαπίστωση της επάρκειας ή μη των επανορθωτικών μέτρων κατά την προηγούμενη παράγραφο εκδίδεται σύμφωνα με τα οριζόμενα στις παρ. 8 και 9 του άρθρου 73 του ν. 4412/2016.

2.2.3.7. Οικονομικός φορέας, σε βάρος του οποίου έχει επιβληθεί η κύρωση του οριζόντιου αποκλεισμού σύμφωνα με τις κείμενες διατάξεις και για το χρονικό διάστημα που αυτή ορίζει, αποκλείεται από την παρούσα διαδικασία σύναψης της σύμβασης.

Κριτήρια Επιλογής

2.2.4. Καταλληλότητα άσκησης επαγγελματικής δραστηριότητας

Οι οικονομικοί φορείς που συμμετέχουν στη διαδικασία σύναψης της παρούσας σύμβασης απαιτείται να ασκούν εμπορική ή βιομηχανική ή βιοτεχνική δραστηριότητα συναφή με το αντικείμενο της προμήθειας.

Οι οικονομικοί φορείς που είναι εγκατεστημένοι σε κράτος μέλος της Ευρωπαϊκής Ένωσης απαιτείται να είναι εγγεγραμμένοι σε ένα από τα επαγγελματικά ή εμπορικά μητρώα που τηρούνται στο κράτος εγκατάστασής τους ή να ικανοποιούν οποιαδήποτε άλλη απαίτηση ορίζεται στο Παράρτημα XI του Προσαρτήματος Α' του ν. 4412/2016.

Στην περίπτωση οικονομικών φορέων εγκατεστημένων σε κράτος μέλος του Ευρωπαϊκού Οικονομικού Χώρου (Ε.Ο.Χ) ή σε τρίτες χώρες που προσχωρήσει στη ΣΔΣ, ή σε τρίτες χώρες που δεν εμπίπτουν στην προηγούμενη περίπτωση και έχουν συνάψει διμερείς ή πολυμερείς συμφωνίες με την Ένωση σε θέματα διαδικασιών ανάθεσης δημοσίων συμβάσεων, απαιτείται να είναι εγγεγραμμένοι σε αντίστοιχα επαγγελματικά ή εμπορικά μητρώα.

Οι εγκατεστημένοι στην Ελλάδα οικονομικοί φορείς απαιτείται να είναι εγγεγραμμένοι στο οικείο επιμελητήριο.

2.2.5. Οικονομική και χρηματοοικονομική επάρκεια

Όσον αφορά την οικονομική και χρηματοοικονομική επάρκεια για την παρούσα διαδικασία σύναψης σύμβασης, οι οικονομικοί φορείς απαιτείται να διαθέτουν μέσο γενικό ετήσιο κύκλο εργασιών για τις τρεις (3) τελευταίες χειριστικές χρήσεις, (2023, 2024, 2025) τουλάχιστον ίσο με το 100% της εκτιμώμενης αξίας της σύμβασης χωρίς ΦΠΑ.

Σε περίπτωση που ο υποψήφιος ανάδοχος δραστηριοποιείται για χρονικό διάστημα μικρότερο των τριών χειριστικών χρήσεων, τότε ο μέσος γενικός ετήσιος κύκλος εργασιών για όσες χρήσεις δραστηριοποιείται θα πρέπει να είναι τουλάχιστον ίσος με την εκτιμώμενη αξία της σύμβασης χωρίς ΦΠΑ αναλόγως του προϋπολογισμού των προσφερόμενων ειδών/υπηρεσιών.

2.2.6. Τεχνική και επαγγελματική ικανότητα

Όσον αφορά στην τεχνική και επαγγελματική ικανότητα για την παρούσα διαδικασία σύναψης σύμβασης, **θα πρέπει** να είναι κατάλληλα πιστοποιημένοι, σύμφωνα με την κείμενη νομοθεσία, ήτοι όπως περιγράφεται στο Παράρτημα I της παρούσας.

2.2.7. Πρότυπα διασφάλισης ποιότητας και πρότυπα περιβαλλοντικής διαχείρισης

Η αναθέτουσα αρχή αναγνωρίζει ισοδύναμα πιστοποιητικά που έχουν εκδοθεί από φορείς διαπιστευμένους από ισοδύναμους Οργανισμούς διαπίστευσης, εδρεύοντες και σε άλλα κράτη - μέλη. Επίσης, κάνει δεκτά άλλα αποδεικτικά στοιχεία για ισοδύναμα μέτρα διασφάλισης ποιότητας, εφόσον ο ενδιαφερόμενος οικονομικός φορέας δεν είχε τη δυνατότητα να αποκτήσει τα εν λόγω πιστοποιητικά





εντός των σχετικών προθεσμιών για λόγους για τους οποίους δεν ευθύνεται ο ίδιος, υπό την προϋπόθεση ότι ο οικονομικός φορέας αποδεικνύει ότι τα προτεινόμενα μέτρα διασφάλισης ποιότητας πληρούν τα απαιτούμενα πρότυπα διασφάλισης ποιότητας.

Σε περίπτωση ένωσης οικονομικών φορέων, οι παραπάνω ελάχιστες απαιτήσεις καλύπτονται αθροιστικά από όλα τα μέλη της ένωσης (άρθρο 19 παρ. 2 εδ. γ' Ν. 4412/2016).

Ο οικονομικός φορέας πρέπει να δηλώσει στο ΕΕΕΣ ότι διαθέτει τα ανωτέρω στοιχεία και έγγραφα και ότι θα προσκομίσει τα αποδεικτικά στοιχεία στην Αναθέτουσα Αρχή εφόσον αναδειχθεί προσωρινός ανάδοχος, μετά την αποστολή της σχετικής πρόσκλησης σε αυτόν από την Αναθέτουσα Αρχή, σύμφωνα με το άρθρο 103 του Ν. 4412/2016.

2.2.8 Στήριξη στην ικανότητα τρίτων – Υπεργολαβία

2.2.8.1. Στήριξη στην ικανότητα τρίτων

Οι οικονομικοί φορείς μπορούν, όσον αφορά τα κριτήρια της οικονομικής και χρηματοοικονομικής επάρκειας (της παραγράφου 2.2.5) και τα σχετικά με την τεχνική και επαγγελματική ικανότητα (της παραγράφου 2.2.6), να στηρίζονται στις ικανότητες άλλων φορέων, ασχέτως της νομικής φύσης των δεσμών τους με αυτούς. Στην περίπτωση αυτή, αποδεικνύουν ότι θα έχουν στη διάθεσή τους αναγκαίους πόρους, με την προσκόμιση της σχετικής δέσμευσης των φορέων στην ικανότητα των οποίων στηρίζονται.

Όταν οι οικονομικοί φορείς στηρίζονται στις ικανότητες άλλων φορέων όσον αφορά τα κριτήρια που σχετίζονται με την απαιτούμενη με τη διακήρυξη οικονομική και χρηματοοικονομική επάρκεια, οι εν λόγω οικονομικοί φορείς και αυτοί στους οποίους στηρίζονται είναι από κοινού υπεύθυνοι για την εκτέλεση της σύμβασης.

Η αναθέτουσα αρχή ελέγχει αν οι φορείς, στις ικανότητες των οποίων προτίθεται να στηριχθεί ο οικονομικός φορέας, πληρούν κατά περίπτωση τα σχετικά κριτήρια επιλογής και εάν συντρέχουν λόγοι αποκλεισμού της παραγράφου 2.2.3.. Ο οικονομικός φορέας υποχρεούται να αντικαταστήσει έναν φορέα στην ικανότητα του οποίου στηρίζεται, εφόσον ο τελευταίος δεν πληροί το σχετικό κριτήριο επιλογής ή για τον οποίο συντρέχουν λόγοι αποκλεισμού, εντός προθεσμίας τριάντα (30) ημερών από την σχετική ηλεκτρονική πρόσκληση από την σχετική πρόσκληση της αναθέτουσας αρχής, η οποία απευθύνεται στον οικονομικό φορέα μέσω της λειτουργικότητας «Επικοινωνία» του ΕΣΗΔΗΣ. Ο φορέας που αντικαθιστά φορέα του προηγούμενου εδαφίου δεν επιτρέπεται να αντικατασταθεί εκ νέου.

2.2.8.2. Υπεργολαβία

Ο οικονομικός φορέας αναφέρει στην προσφορά του το τμήμα της σύμβασης που προτίθεται να αναθέσει υπό μορφή υπεργολαβίας σε τρίτους, καθώς και τους υπεργολάβους που προτείνει. Στην περίπτωση που ο προσφέρων αναφέρει στην προσφορά του ότι προτίθεται να αναθέσει τμήμα(τα) της σύμβασης υπό μορφή υπεργολαβίας σε τρίτους σε ποσοστό που υπερβαίνει το τριάντα τοις εκατό (30%) της συνολικής αξίας της σύμβασης, η αναθέτουσα αρχή ελέγχει ότι δεν συντρέχουν οι λόγοι αποκλεισμού της παραγράφου 2.2.3 της παρούσας. Ο οικονομικός φορέας υποχρεούται να αντικαταστήσει έναν υπεργολάβο, εφόσον συντρέχουν στο πρόσωπό του λόγοι αποκλεισμού της ως άνω παραγράφου 2.2.3.

2.2.9 Κανόνες απόδειξης ποιοτικής επιλογής

Το δικαίωμα συμμετοχής των οικονομικών φορέων και οι όροι και προϋποθέσεις συμμετοχής τους, όπως ορίζονται στις παραγράφους 2.2.1 έως 2.2.7, κρίνονται κατά την υποβολή της προσφοράς δια του ΕΕΕΣ κατά τα οριζόμενα στην παράγραφο 2.2.9.1, κατά την υποβολή των δικαιολογητικών της παραγράφου 2.2.9.2 και κατά τη σύναψη της σύμβασης δια της υπεύθυνης δήλωσης, της περ. δ' της παρ. 3 του άρθρου 105 του ν. 4412/2016.

Στην περίπτωση που ο οικονομικός φορέας στηρίζεται στις ικανότητες άλλων φορέων, σύμφωνα με την παράγραφο 2.2.8 της παρούσας, οι φορείς στην ικανότητα των οποίων στηρίζεται υποχρεούνται να αποδεικνύουν, κατά τα οριζόμενα στις παραγράφους 2.2.9.1 και 2.2.9.2, ότι δεν συντρέχουν οι λόγοι αποκλεισμού της παραγράφου 2.2.3 της παρούσας και ότι πληρούν τα σχετικά κριτήρια επιλογής κατά περίπτωση (παράγραφοι 2.2.5 και 2.2.6).

Στην περίπτωση που ο οικονομικός φορέας αναφέρει στην προσφορά του ότι προτίθεται να αναθέσει τμήμα(τα) της σύμβασης υπό μορφή υπεργολαβίας σε τρίτους σε ποσοστό που υπερβαίνει το τριάντα τοις εκατό (30%) της συνολικής αξίας της σύμβασης, οι υπεργολάβοι υποχρεούνται να αποδεικνύουν, κατά τα οριζόμενα στις παραγράφους 2.2.9.1 και 2.2.9.2, ότι δεν συντρέχουν οι λόγοι αποκλεισμού της παραγράφου 2.2.3 της παρούσας.

Αν επέλθουν μεταβολές στις προϋποθέσεις τις οποίες οι προσφέροντες δηλώσουν ότι πληρούν, σύμφωνα με το παρόν άρθρο, οι οποίες επέλθουν ή για τις οποίες λάβουν γνώση μετά την συμπλήρωση του ΕΕΕΣ και μέχρι την ημέρα της έγγραφης πρόσκλησης για την σύναψη του συμφωνητικού οι προσφέροντες οφείλουν να ενημερώσουν αμελλητί την αναθέτουσα αρχή.

2.2.9.1 Προκαταρκτική απόδειξη κατά την υποβολή προσφορών

Προς προκαταρκτική απόδειξη ότι οι προσφέροντες οικονομικοί φορείς: α) δεν βρίσκονται σε μία από τις καταστάσεις της παραγράφου 2.2.3 και β) πληρούν τα σχετικά κριτήρια επιλογής των παραγράφων 2.2.4, 2.2.5, 2.2.6 και 2.2.7 της παρούσας, προσκομίζουν κατά την υποβολή της προσφοράς τους ως δικαιολογητικό συμμετοχής, το προβλεπόμενο από το άρθρο 79 παρ. 1 και 3 του ν. 4412/2016 Ευρωπαϊκό Ενιαίο Έγγραφο Σύμβασης (ΕΕΕΣ), το οποίο ισοδυναμεί με ενημερωμένη υπεύθυνη δήλωση, με τις συνέπειες του ν. 1599/1986. Το ΕΕΕΣ καταρτίζεται βάσει του τυποποιημένου εντύπου του Παραρτήματος 2 του Κανονισμού (ΕΕ) 2016/7 και συμπληρώνεται από τους προσφέροντες οικονομικούς φορείς.

Το ΕΕΕΣ σε επεξεργάσιμη μορφή αρχείου xml, είναι αναρτημένο στη διαδικτυακή πύλη www.promitheus.gov.gr του ΕΣΗΔΗΣ (α/α συστήματος: **464131** ▶κεφαλίδα ▶συνημμένα αρχεία) και αποτελεί αναπόσπαστο τμήμα της διακήρυξης.

Το ΕΕΕΣ φέρει υπογραφή με ημερομηνία εντός του χρονικού διαστήματος κατά το οποίο μπορούν να υποβάλλονται προσφορές. Αν στο διάστημα που μεσολαβεί μεταξύ της ημερομηνίας υπογραφής του ΕΕΕΣ και της καταληκτικής ημερομηνίας υποβολής προσφορών έχουν επέλθει μεταβολές στα δηλωθέντα στοιχεία, εκ μέρους του, στο ΕΕΕΣ, ο οικονομικός φορέας αποσύρει την προσφορά του, χωρίς να απαιτείται απόφαση της αναθέτουσας αρχής. Στη συνέχεια μπορεί να την υποβάλει εκ νέου με επίκαιρο ΕΕΕΣ. Ο οικονομικός φορέας δύναται να διευκρινίζει τις δηλώσεις και πληροφορίες που παρέχει στο ΕΕΕΣ με συνοδευτική υπεύθυνη δήλωση, την οποία υποβάλλει μαζί με το ΕΕΕΣ.

Κατά την υποβολή του ΕΕΕΣ, καθώς και της συνοδευτικής υπεύθυνης δήλωσης, είναι δυνατή, με μόνη την υπογραφή του κατά περίπτωση εκπροσώπου του οικονομικού φορέα, η προκαταρκτική απόδειξη των λόγων αποκλεισμού που αναφέρονται στην παράγραφο 2.2.3 της παρούσας, για το σύνολο των φυσικών προσώπων που είναι μέλη του διοικητικού, διευθυντικού ή εποπτικού οργάνου του ή έχουν εξουσία εκπροσώπησης, λήψης αποφάσεων ή ελέγχου σε αυτόν.

Ως εκπρόσωπος του οικονομικού φορέα νοείται ο νόμιμος εκπρόσωπος αυτού, όπως προκύπτει από το ισχύον καταστατικό ή το πρακτικό εκπροσώπησης του κατά το χρόνο υποβολής της προσφοράς ή το αρμοδίως εξουσιοδοτημένο φυσικό πρόσωπο να εκπροσωπεί τον οικονομικό φορέα για διαδικασίες σύναψης συμβάσεων ή για συγκεκριμένη διαδικασία σύναψης σύμβασης.

Στην περίπτωση υποβολής προσφοράς από ένωση οικονομικών φορέων, το Ευρωπαϊκό Ενιαίο Έγγραφο Σύμβασης (ΕΕΕΣ), υποβάλλεται χωριστά από κάθε μέλος της ένωσης. Στο ΕΕΕΣ απαραίτητως πρέπει να προσδιορίζεται η έκταση και το είδος της συμμετοχής του (συμπεριλαμβανομένης της κατανομής αμοιβής μεταξύ τους) κάθε μέλους της ένωσης, καθώς και ο εκπρόσωπος/συντονιστής αυτής.

Ο οικονομικός φορέας φέρει την ειδική υποχρέωση, να δηλώσει, μέσω του ΕΕΕΣ, την κατάσταση του σε σχέση με τους λόγους που προβλέπονται στο άρθρο 73 του ν. 4412/2016 και παραγράφου 2.2.3 της παρούσης και ταυτόχρονα να επικαλεσθεί και τυχόν ληφθέντα μέτρα προς αποκατάσταση της αξιοπιστίας του.





Ιδίως επισημαίνεται ότι, κατά την απάντηση οικονομικού φορέα στο σχετικό πεδίο του ΕΕΕΣ για τυχόν σύναψη συμφωνιών με άλλους οικονομικούς φορείς με στόχο τη στρέβλωση του ανταγωνισμού, η συνδρομή περιστάσεων, όπως η πάροδος της τριετούς περιόδου της ισχύος του λόγου αποκλεισμού (παραγράφου 10 του άρθρου 73) ή η εφαρμογή της διάταξης της παραγράφου 3β του άρθρου 44 του ν. 3959/2011, σύμφωνα με την περ. γ της παραγράφου 2.2.3.4 της παρούσης, αναλύεται στο σχετικό πεδίο που προβάλλει κατόπιν θετικής απάντησης.

Όσον αφορά στις υποχρεώσεις του όσον αφορά στην καταβολή φόρων ή εισφορών κοινωνικής ασφάλισης (περ. α' και β' της παρ. 2 του άρθρου 73 του ν. 4412/2016) αυτές θεωρείται ότι δεν έχουν αθετηθεί εφόσον δεν έχουν καταστεί ληξιπρόθεσμες ή εφόσον έχουν υπαχθεί σε δεσμευτικό διακανονισμό που τηρείται. Στην περίπτωση αυτή, ο οικονομικός φορέας δεν υποχρεούται να απαντήσει καταφατικά στο σχετικό πεδίο του ΕΕΕΣ με το οποίο ερωτάται εάν ο οικονομικός φορέας έχει ανεκπλήρωτες υποχρεώσεις όσον αφορά στην καταβολή φόρων ή εισφορών κοινωνικής ασφάλισης ή, κατά περίπτωση, εάν έχει αθετήσει τις παραπάνω υποχρεώσεις του.

Τα αποδεικτικά μέσα που γίνονται αποδεκτά, κατά την παρ. 12^η του άρθρου 80 του Ν 4412/2016, θεωρείται ότι ισχύουν και κατά τον χρόνο υπογραφής του Ευρωπαϊκού Ενιαίου Έγγραφου Σύμβασης (Ε.Ε.Ε.Σ.) του άρθρου 79, εκτός αν η αναθέτουσα αρχή, αυτεπαγγέλτως, ή έτερος οικονομικός φορέας που συμμετέχει στην οικεία διαδικασία ανάθεσης σύμβασης, με την άσκηση προσφυγής σύμφωνα με το Βιβλίο IV, αποδεικξει ότι τα αναφερόμενα σε αυτά δεν ίσχυαν κατά τον χρόνο υπογραφής του Ε.Ε.Ε.Σ..

Επιπλέον απαιτείται από τους οικονομικούς φορείς κατάθεση Υπεύθυνης δήλωσης της παρ.4 του άρθρου 8 του ν. 1599/1986(Α/75) ψηφιακά υπογεγραμμένη, όπως εκάστοτε ισχύει, σε εφαρμογή των άρθρων 1 και 3 του Ν. 4250/26-03-2014 (ΦΕΚ 74/Α/26-03-2014), στην οποία θα δηλώνεται:

- Αποδέχεται ανεπιφύλακτα τους όρους της παρούσας διακήρυξης.
- Η προσφορά συντάχθηκε σύμφωνα με τους όρους της παρούσας διακήρυξης, των οποίων οι προσφέροντες έλαβαν πλήρη και ανεπιφύλακτη γνώση.
- Τα στοιχεία που αναφέρονται στην προσφορά είναι αληθή και ακριβή.
- Παραίταται από κάθε δικαίωμα αποζημίωσής του σχετικά με οποιαδήποτε απόφαση της Αναθέτουσας Αρχής για αναβολή ή ακύρωση – ματαίωση του διαγωνισμού.
- Συμμετέχει σε μια μόνο προσφορά στο πλαίσιο του παρόντος διαγωνισμού.
- Να δηλώνεται ο χρόνος ισχύος της προσφοράς.
- Να δηλώνεται η αποδοχή της μονομερούς ετήσιας προαίρεσης και της μονομερούς τρίμηνης χρονικής παράτασης.
- Να δηλώνεται ότι η υποβαλλόμενη προσφορά καλύπτει το σύνολο των υπηρεσιών.

2.2.9.2 Αποδεικτικά μέσα

A. Για την απόδειξη της μη συνδρομής λόγων αποκλεισμού κατ' άρθρο 2.2.3 και της πλήρωσης των κριτηρίων ποιοτικής επιλογής κατά τις παραγράφους 2.2.4, 2.2.5, 2.2.6 και 2.2.7, οι οικονομικοί φορείς προσκομίζουν τα δικαιολογητικά του παρόντος. Η προσκόμιση των εν λόγω δικαιολογητικών γίνεται κατά τα οριζόμενα στην παράγραφο 3.2 από τον προσωρινό ανάδοχο. Η αναθέτουσα αρχή μπορεί να ζητεί από προσφέροντες, σε οποιοδήποτε χρονικό σημείο κατά τη διάρκεια της διαδικασίας, να υποβάλλουν όλα ή ορισμένα δικαιολογητικά, όταν αυτό απαιτείται για την ορθή διεξαγωγή της διαδικασίας.

Οι οικονομικοί φορείς δεν υποχρεούνται να υποβάλλουν δικαιολογητικά ή άλλα αποδεικτικά στοιχεία, αν και στο μέτρο που η αναθέτουσα αρχή έχει τη δυνατότητα να λαμβάνει τα πιστοποιητικά ή τις συναφείς πληροφορίες απευθείας μέσω πρόσβασης σε εθνική βάση δεδομένων σε οποιοδήποτε κράτος - μέλος της Ένωσης, η οποία διατίθεται δωρεάν, όπως εθνικό μητρώο συμβάσεων, εικονικό φάκελο επιχείρησης, ηλεκτρονικό σύστημα αποθήκευσης εγγράφων ή σύστημα προεπιλογής. Η δήλωση για την πρόσβαση σε εθνική βάση δεδομένων εμπεριέχεται στο Ευρωπαϊκό Ενιαίο Έγγραφο Σύμβασης (ΕΕΕΣ), στο οποίο περιέχονται επίσης οι πληροφορίες που απαιτούνται για τον συγκεκριμένο σκοπό, όπως η ηλεκτρονική διεύθυνση της βάσης δεδομένων, τυχόν δεδομένα αναγνωρίσεως και, κατά περίπτωση, η απαραίτητη δήλωση συναίνεσης.

Οι οικονομικοί φορείς δεν υποχρεούνται να υποβάλουν δικαιολογητικά, όταν η αναθέτουσα αρχή που έχει αναθέσει τη σύμβαση διαθέτει ήδη τα ως άνω δικαιολογητικά και αυτά εξακολουθούν να ισχύουν.

Τα δικαιολογητικά του παρόντος υποβάλλονται και γίνονται αποδεκτά σύμφωνα με την παράγραφο 2.4.2 και 3.2 της παρούσας.

Τα αποδεικτικά έγγραφα συντάσσονται στην ελληνική γλώσσα ή συνοδεύονται από επίσημη μετάφρασή τους στην ελληνική γλώσσα σύμφωνα με την παράγραφο 2.1.4.

B. 1. Για την απόδειξη της μη συνδρομής των λόγων αποκλεισμού της παραγράφου 2.2.3 οι προσφέροντες οικονομικοί φορείς προσκομίζουν αντίστοιχα τα δικαιολογητικά που αναφέρονται παρακάτω:

Αν το αρμόδιο για την έκδοση των ανωτέρω κράτος-μέλος ή χώρα δεν εκδίδει τέτοιου είδους έγγραφα ή πιστοποιητικά ή όπου το έγγραφο ή τα πιστοποιητικά αυτά δεν καλύπτουν όλες τις περιπτώσεις που αναφέρονται στις παραγράφους 2.2.3.1 και 2.2.3.2 περ. α' και β', καθώς και στην περ. β' της παραγράφου 2.2.3.3, τα έγγραφα ή τα πιστοποιητικά μπορεί να αντικαθίστανται από ένορκη βεβαίωση ή, στα κράτη - μέλη ή στις χώρες όπου δεν προβλέπεται ένορκη βεβαίωση, από υπεύθυνη δήλωση του ενδιαφερομένου ενώπιον αρμόδιας δικαστικής ή διοικητικής αρχής, συμβολαιογράφου ή αρμόδιου επαγγελματικού ή εμπορικού οργανισμού του κράτους - μέλους ή της χώρας καταγωγής ή της χώρας όπου είναι εγκατεστημένος ο οικονομικός φορέας. Οι αρμόδιες δημόσιες αρχές παρέχουν, όπου κρίνεται αναγκαίο, επίσημη δήλωση στην οποία αναφέρεται ότι δεν εκδίδονται τα έγγραφα ή τα πιστοποιητικά της παρούσας παραγράφου ή ότι τα έγγραφα αυτά δεν καλύπτουν όλες τις περιπτώσεις που αναφέρονται στις παραγράφους 2.2.3.1 και 2.2.3.2 περ. α' και β', καθώς και στην περ. β' της παραγράφου 2.2.3.4. Οι επίσημες δηλώσεις καθίστανται διαθέσιμες μέσω του επιγραμμικού αποθετηρίου πιστοποιητικών (e-Certis) του άρθρου 81 του ν. 4412/2016.

Ειδικότερα οι οικονομικοί φορείς προσκομίζουν:

α) για την παράγραφο 2.2.3.1 απόσπασμα του σχετικού μητρώου, όπως του ποινικού μητρώου ή, ελλείψει αυτού, ισοδύναμο έγγραφο που εκδίδεται από αρμόδια δικαστική ή διοικητική αρχή του κράτους-μέλους ή της χώρας καταγωγής ή της χώρας όπου είναι εγκατεστημένος ο οικονομικός φορέας, από το οποίο προκύπτει ότι πληρούνται αυτές οι προϋποθέσεις, που να έχει εκδοθεί έως τρεις (3) μήνες πριν από την υποβολή του.

Η υποχρέωση προσκόμισης του ως άνω αποσπάσματος αφορά και στα μέλη του διοικητικού, διευθυντικού ή εποπτικού οργάνου του εν λόγω οικονομικού φορέα ή στα πρόσωπα που έχουν εξουσία εκπροσώπησης, λήψης αποφάσεων ή ελέγχου σε αυτό κατά τα ειδικότερα αναφερόμενα στην ως άνω παράγραφο 2.2.3.1,

β) για την παράγραφο 2.2.3.2 πιστοποιητικό που εκδίδεται από την αρμόδια αρχή του οικείου κράτους - μέλους ή χώρας, που να είναι εν ισχύ κατά το χρόνο υποβολής του, άλλως, στην περίπτωση που δεν αναφέρεται σε αυτό χρόνος ισχύος, που να έχει εκδοθεί έως τρεις (3) μήνες πριν από την υποβολή του

Ιδίως οι οικονομικοί φορείς που είναι εγκατεστημένοι στην Ελλάδα προσκομίζουν:

ι) Για την απόδειξη της εκπλήρωσης των φορολογικών υποχρεώσεων της παραγράφου 2.2.3.2 περίπτωση α' αποδεικτικό ενημερότητας εκδιδόμενο από την Α.Α.Δ.Ε..

ιι) Για την απόδειξη της εκπλήρωσης των υποχρεώσεων προς τους οργανισμούς κοινωνικής ασφάλισης της παραγράφου 2.2.3.2 περίπτωση α' πιστοποιητικό εκδιδόμενο από τον e-ΕΦΚΑ.



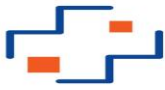

iii) Για την παράγραφο 2.2.3.2 περίπτωση α', πλέον των ως άνω πιστοποιητικών, υπεύθυνη δήλωση ότι δεν έχει εκδοθεί δικαστική ή διοικητική απόφαση με τελεσίδικη και δεσμευτική ισχύ για την αθέτηση των υποχρεώσεών τους όσον αφορά στην καταβολή φόρων ή εισφορών κοινωνικής ασφάλισης.

γ) για την παράγραφο 2.2.3.3 περίπτωση β' πιστοποιητικό που εκδίδεται από την αρμόδια αρχή του οικείου κράτους - μέλους ή χώρας, που να έχει εκδοθεί έως τρεις (3) μήνες πριν από την υποβολή του.

Ιδίως οι οικονομικοί φορείς που είναι εγκατεστημένοι στην Ελλάδα προσκομίζουν:

i) Ενιαίο Πιστοποιητικό Δικαστικής Φερεγγυότητας από το αρμόδιο Πρωτοδικείο, από το οποίο προκύπτει ότι δεν τελούν υπό πτώχευση, πτωχευτικό συμβιβασμό ή υπό αναγκαστική διαχείριση ή δικαστική εκκαθάριση ή ότι δεν έχουν υπαχθεί σε διαδικασία εξυγίανσης. Για τις ΙΚΕ προσκομίζεται επιπλέον και πιστοποιητικό του Γ.Ε.Μ.Η. περί μη έκδοσης απόφασης λύσης ή κατάθεσης αίτησης λύσης του νομικού προσώπου, ενώ για τις ΕΠΕ προσκομίζεται επιπλέον πιστοποιητικό μεταβολών.

ii) Πιστοποιητικό του Γ.Ε.Μ.Η. από το οποίο προκύπτει ότι το νομικό πρόσωπο δεν έχει λυθεί και τεθεί υπό εκκαθάριση με απόφαση των εταίρων.

iii) Εκτύπωση της καρτέλας "Στοιχεία Μητρώου/ Επιχείρησης" από την ηλεκτρονική πλατφόρμα της Ανεξάρτητης Αρχής Δημοσίων Εσόδων, όπως αυτά εμφανίζονται στο taxisnet, από την οποία να προκύπτει η μη αναστολή της επιχειρηματικής δραστηριότητάς τους. Προκειμένου για τα σωματεία και τους συνεταιρισμούς, το Ενιαίο Πιστοποιητικό Δικαστικής Φερεγγυότητας εκδίδεται για τα σωματεία από το αρμόδιο Πρωτοδικείο, και για τους συνεταιρισμούς για το χρονικό διάστημα έως τις 31.12.2019 από το Ειρηνοδικείο και μετά την παραπάνω ημερομηνία από το Γ.Ε.Μ.Η.

δ) Για τις λοιπές περιπτώσεις της παραγράφου 2.2.3.3, υπεύθυνη δήλωση του προσφέροντος οικονομικού φορέα ότι δεν συντρέχουν στο πρόσωπό του οι οριζόμενοι στην παράγραφο λόγοι αποκλεισμού

ε) για την παράγραφο 2.2.3.7. υπεύθυνη δήλωση του προσφέροντος οικονομικού φορέα περί μη επιβολής σε βάρος του της κύρωσης του οριζόντιου αποκλεισμού, σύμφωνα τις διατάξεις της κείμενης νομοθεσίας.

B.2. Για την απόδειξη της απαίτησης του άρθρου 2.2.4. (απόδειξη καταλληλότητας για την άσκηση επαγγελματικής δραστηριότητας) προσκομίζουν πιστοποιητικό/βεβαίωση του οικείου επαγγελματικού (ή εμπορικού) μητρώου του κράτους εγκατάστασης. Οι οικονομικοί φορείς που είναι εγκατεστημένοι σε κράτος μέλος της Ευρωπαϊκής Ένωσης προσκομίζουν πιστοποιητικό/βεβαίωση του αντίστοιχου επαγγελματικού (ή εμπορικού) μητρώου του Παραρτήματος XI του Προσαρτήματος Α' του ν. 4412/2016, με το οποίο πιστοποιείται αφενός η εγγραφή τους σε αυτό και αφετέρου το ειδικό επάγγελμά τους. Στην περίπτωση που χώρα δεν τηρεί τέτοιο μητρώο, το έγγραφο ή το πιστοποιητικό μπορεί να αντικαθίσταται από ένορκη βεβαίωση ή, στα κράτη - μέλη ή στις χώρες όπου δεν προβλέπεται ένορκη βεβαίωση, από υπεύθυνη δήλωση του ενδιαφερομένου ενώπιον αρμόδιας δικαστικής ή διοικητικής αρχής, συμβολαιογράφου ή αρμόδιου επαγγελματικού οργανισμού της χώρας καταγωγής ή της χώρας όπου είναι εγκατεστημένος ο οικονομικός φορέας ότι δεν τηρείται τέτοιο μητρώο και ότι ασκεί τη δραστηριότητα που απαιτείται για την εκτέλεση του αντικειμένου της υπό ανάθεση σύμβασης. Οι εγκατεστημένοι στην Ελλάδα οικονομικοί φορείς προσκομίζουν βεβαίωση εγγραφής στο οικείο επαγγελματικό μητρώο ή πιστοποιητικό που εκδίδεται από την οικεία υπηρεσία του Γ.Ε.Μ.Η.

Επισημαίνεται ότι, τα δικαιολογητικά που αφορούν στην απόδειξη της απαίτησης του άρθρου 2.2.4 (απόδειξη καταλληλότητας για την άσκηση επαγγελματικής δραστηριότητας) γίνονται αποδεκτά, εφόσον έχουν εκδοθεί έως τριάντα (30) εργάσιμες ημέρες πριν από την υποβολή τους, εκτός αν, σύμφωνα με τις ειδικότερες διατάξεις αυτών, φέρουν συγκεκριμένο χρόνο ισχύος.

B.3. Για την απόδειξη της απαίτησης του άρθρου 2.2.5. (απόδειξη οικονομικής και χρηματοοικονομικής επάρκειας) προσκομίζουν: Δημοσιευμένους ισολογισμούς ή αποσπάσματα δημοσιευμένων ισολογισμών από τους οποίους να προκύπτει ότι διαθέτουν μέσο γενικό ετήσιο κύκλο εργασιών κατά την Ζετία , (2023, 2024, 2025), τουλάχιστον ποσού ίσου ή μεγαλύτερου με το 100% της ετήσιας συνολικής προϋπολογιζόμενης αξίας της σύμβασης πλέον ΦΠΑ.

Σε περίπτωση ένωσης οικονομικών φορέων, οι ελάχιστες απαιτήσεις στα σημεία α και β θα πρέπει να καλύπτονται αθροιστικά από τα μέλη της ένωσης ενώ η απαίτηση που αναφέρεται στο σημείο γ θα πρέπει να καλύπτεται για κάθε μέλος που συμμετέχει στην ένωση.

B.4. Για την απόδειξη της τεχνικής ικανότητας της παραγράφου 2.2.6 οι οικονομικοί φορείς προσκομίζουν τα δικαιολογητικά όπως προβλέπονται στις τεχνικές προδιαγραφές του Παραρτήματος Ι της παρούσης κι επιπλέον αυτών:

Αντίγραφο τριών (3) διαφορετικών συμβάσεων συναφών με το αντικείμενο της παρούσας σύμβασης που έχουν εκτελέσει κατά τη διάρκεια των τριών τελευταίων ετών (2023, 2024, 2025), ή για όσο διάστημα δραστηριοποιείται ο υποψήφιος στην αγορά (σε περίπτωση που δραστηριοποιείται λιγότερο από τρία έτη) και βεβαιώσεις καλής εκτέλεσης αυτών.

Σε περίπτωση ένωσης οικονομικών φορέων, οι παραπάνω ελάχιστες απαιτήσεις καλύπτονται αθροιστικά από τα μέλη της ένωσης.

B.5. Για την απόδειξη της συμμόρφωσής τους με πρότυπα διασφάλισης ποιότητας και πρότυπα περιβαλλοντικής διαχείρισης πιστοποιήσεις της παραγράφου 2.2.7 οι οικονομικοί φορείς προσκομίζουν τα αναγραφόμενα στο Παράρτημα Ι της παρούσης (ήτοι : τεχνικές προδιαγραφές)

B.6. Για την απόδειξη της νόμιμης εκπροσώπησης, στις περιπτώσεις που ο οικονομικός φορέας είναι νομικό πρόσωπο και εγγράφεται υποχρεωτικά ή προαιρετικά, κατά την κείμενη νομοθεσία, και δηλώνει την εκπροσώπηση και τις μεταβολές της σε αρμόδια αρχή (πχ ΓΕΜΗ), προσκομίζει σχετικό πιστοποιητικό ισχύουσας εκπροσώπησης, το οποίο πρέπει να έχει εκδοθεί έως τριάντα (30) εργάσιμες ημέρες πριν από την υποβολή του, εκτός αν αυτό φέρει συγκεκριμένο χρόνο ισχύος.

Ειδικότερα για τους ημεδαπούς οικονομικούς φορείς προσκομίζονται:

i) **για την απόδειξη της νόμιμης εκπροσώπησης**, στις περιπτώσεις που ο οικονομικός φορέας είναι νομικό πρόσωπο και υποχρεούται, κατά την κείμενη νομοθεσία, να δηλώνει την εκπροσώπηση και τις μεταβολές της στο ΓΕΜΗ, προσκομίζει σχετικό πιστοποιητικό ισχύουσας εκπροσώπησης, το οποίο πρέπει να έχει εκδοθεί έως τριάντα (30) εργάσιμες ημέρες πριν από την υποβολή του.

ii) Για την **απόδειξη της νόμιμης σύστασης και των μεταβολών** του νομικού προσώπου γενικό πιστοποιητικό μεταβολών του ΓΕΜΗ, εφόσον έχει εκδοθεί έως τρεις (3) μήνες πριν από την υποβολή του.

Στις λοιπές περιπτώσεις τα κατά περίπτωση νομιμοποιητικά έγγραφα σύστασης και νόμιμης εκπροσώπησης (όπως καταστατικά, πιστοποιητικά μεταβολών, αντίστοιχα ΦΕΚ, αποφάσεις συγκρότησης οργάνων διοίκησης σε σώμα, κλπ., ανάλογα με τη νομική μορφή του οικονομικού φορέα), συνοδευόμενα από υπεύθυνη δήλωση του νόμιμου εκπροσώπου ότι εξακολουθούν να ισχύουν κατά την υποβολή τους.

Σε περίπτωση που για τη διενέργεια της παρούσας διαδικασίας ανάθεσης έχουν χορηγηθεί εξουσίες σε πρόσωπο πλέον αυτών που αναφέρονται στα παραπάνω έγγραφα, προσκομίζεται επιπλέον απόφαση- πρακτικό του αρμοδίου καταστατικού οργάνου διοίκησης του νομικού προσώπου με την οποία χορηγήθηκαν οι σχετικές εξουσίες. Όσον αφορά τα φυσικά πρόσωπα, εφόσον έχουν χορηγηθεί εξουσίες σε τρίτα πρόσωπα, προσκομίζεται εξουσιοδότηση του οικονομικού φορέα.

Οι αλλοδαποί οικονομικοί φορείς προσκομίζουν τα προβλεπόμενα, κατά τη νομοθεσία της χώρας εγκατάστασης, αποδεικτικά έγγραφα, και εφόσον δεν προβλέπονται, υπεύθυνη δήλωση του νόμιμου εκπροσώπου, από την οποία αποδεικνύονται τα ανωτέρω ως προς τη νόμιμη σύσταση, μεταβολές και εκπροσώπηση του οικονομικού φορέα.

Οι ως άνω υπεύθυνες δηλώσεις γίνονται αποδεκτές, εφόσον έχουν συνταχθεί μετά την κοινοποίηση της πρόσκλησης για την υποβολή των δικαιολογητικών.

Από τα ανωτέρω έγγραφα πρέπει να προκύπτουν η νόμιμη σύσταση του οικονομικού φορέα, όλες οι σχετικές τροποποιήσεις των καταστατικών, το/τα πρόσωπο/α που δεσμεύει/ουν νόμιμα την εταιρία κατά την ημερομηνία διενέργειας του διαγωνισμού (νόμιμος



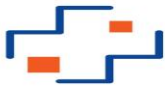

εκπρόσωπος, δικαίωμα υπογραφής κλπ.), τυχόν τρίτοι, στους οποίους έχει χορηγηθεί εξουσία εκπροσώπησης, καθώς και η θητεία του/των ή/και των μελών του οργάνου διοίκησης/ νόμιμου εκπροσώπου.

B.7. Οι οικονομικοί φορείς που είναι εγγεγραμμένοι σε επίσημους καταλόγους που προβλέπονται από τις εκάστοτε ισχύουσες εθνικές διατάξεις ή διαθέτουν πιστοποίηση από οργανισμούς πιστοποίησης που συμμορφώνονται με τα ευρωπαϊκά πρότυπα πιστοποίησης, κατά την έννοια του Παραρτήματος VII του Προσαρτήματος Α' του ν. 4412/2016, μπορούν να προσκομίζουν στις αναθέτουσες αρχές πιστοποιητικό εγγραφής εκδιδόμενο από την αρμόδια αρχή ή το πιστοποιητικό που εκδίδεται από τον αρμόδιο οργανισμό πιστοποίησης. Στα πιστοποιητικά αυτά αναφέρονται τα δικαιολογητικά βάσει των οποίων έγινε η εγγραφή των εν λόγω οικονομικών φορέων στον επίσημο κατάλογο ή η πιστοποίηση και η κατάταξη στον εν λόγω κατάλογο.

Η πιστοποιούμενη εγγραφή στους επίσημους καταλόγους από τους αρμόδιους οργανισμούς ή το πιστοποιητικό, που εκδίδεται από τον οργανισμό πιστοποίησης, συνιστά τεκμήριο καταλληλότητας όσον αφορά τις απαιτήσεις ποιοτικής επιλογής, τις οποίες καλύπτει ο επίσημος κατάλογος ή το πιστοποιητικό.

Οι οικονομικοί φορείς που είναι εγγεγραμμένοι σε επίσημους καταλόγους απαλλάσσονται από την υποχρέωση υποβολής των δικαιολογητικών που αναφέρονται στο πιστοποιητικό εγγραφής τους. Ειδικώς όσον αφορά την καταβολή των εισφορών κοινωνικής ασφάλισης και των φόρων και τελών, προσκομίζονται επιπροσθέτως της βεβαίωσης εγγραφής στον επίσημο κατάλογο και πιστοποιητικά, κατά τα οριζόμενα ανωτέρω στην περίπτωση Β.1, υποπερ. i, ii και iii της περ. β.

B.8. Οι ενώσεις οικονομικών φορέων που υποβάλλουν κοινή προσφορά, υποβάλλουν τα παραπάνω, κατά περίπτωση δικαιολογητικά, για κάθε οικονομικό φορέα που συμμετέχει στην ένωση, σύμφωνα με τα ειδικότερα προβλεπόμενα στο άρθρο 19 παρ. 2 του ν. 4412/2016.

B.9. Στην περίπτωση που οικονομικός φορέας επιθυμεί να στηριχθεί στις ικανότητες άλλων φορέων, σύμφωνα με την παράγραφο 2.2.8 για την απόδειξη ότι θα έχει στη διάθεσή του τους αναγκαίους πόρους, προσκομίζει, ιδίως, σχετική έγγραφη δέσμευση των φορέων αυτών για τον σκοπό αυτό. Ειδικότερα, προσκομίζεται έγγραφο (συμφωνητικό ή σε περίπτωση νομικού προσώπου απόφαση του αρμοδίου οργάνου διοίκησης αυτού ή σε περίπτωση φυσικού προσώπου υπεύθυνη δήλωση), δυνάμει του οποίου αμφότεροι, διαγωνιζόμενος οικονομικός φορέας και τρίτος φορέας, εγκρίνουν τη μεταξύ τους συνεργασία για την κατά περίπτωση παροχή προς τον διαγωνιζόμενο της χρηματοοικονομικής ή/και τεχνικής ή/και επαγγελματικής ικανότητας του φορέα, ώστε αυτή να είναι στη διάθεση του διαγωνιζόμενου για την εκτέλεση της Σύμβασης. Η σχετική αναφορά θα πρέπει να είναι λεπτομερής και να αναφέρει κατ' ελάχιστον τους συγκεκριμένους πόρους που θα είναι διαθέσιμοι για την εκτέλεση της σύμβασης και τον τρόπο δια του οποίου θα χρησιμοποιηθούν αυτοί για την εκτέλεση της σύμβασης. Ο τρίτος θα δεσμεύεται ρητά ότι θα διαθέσει στον διαγωνιζόμενο τους συγκεκριμένους πόρους κατά τη διάρκεια της σύμβασης και ο διαγωνιζόμενος ότι θα κάνει χρήση αυτών σε περίπτωση που του ανατεθεί η σύμβαση.

Σε περίπτωση που ο τρίτος διαθέτει χρηματοοικονομική επάρκεια, θα δηλώνει επίσης ότι καθίσταται από κοινού με τον διαγωνιζόμενο υπεύθυνος για την εκτέλεση της σύμβασης.

B.10. Στην περίπτωση που ο οικονομικός φορέας δηλώνει στην προσφορά του ότι θα κάνει χρήση υπεργολάβων, στις ικανότητες των οποίων δεν στηρίζεται, προσκομίζεται υπεύθυνη δήλωση του προσφέροντος με αναφορά του τμήματος της σύμβασης το οποίο προτίθεται να αναθέσει σε τρίτους υπό μορφή υπεργολαβίας και υπεύθυνη δήλωση των υπεργολάβων ότι αποδέχονται την εκτέλεση των εργασιών.

B.11. Επισημαίνεται ότι γίνονται αποδεκτές:

- οι ένορκες βεβαιώσεις που αναφέρονται στην παρούσα Διακήρυξη, εφόσον έχουν συνταχθεί έως τρεις (3) μήνες πριν από την υποβολή τους,
- οι υπεύθυνες δηλώσεις, εφόσον έχουν συνταχθεί μετά την κοινοποίηση της πρόσκλησης για την υποβολή των δικαιολογητικών. Σημειώνεται ότι δεν απαιτείται θεώρηση του γνησίου της υπογραφής τους.

2.3 Κριτήρια Ανάθεσης

2.3.1 Κριτήριο ανάθεσης

Κριτήριο ανάθεσης της Σύμβασης είναι η πλέον συμφέρουσα από οικονομική άποψη προσφορά ανά τμήμα ή επί του συνόλου των υπηρεσιών όπως ορίζεται στο Παράρτημα Ι της παρούσης.

2.4 Κατάρτιση - Περιεχόμενο Προσφορών

2.4.1 Γενικοί όροι υποβολής προσφορών

Οι προσφορές υποβάλλονται με βάση τις απαιτήσεις που ορίζονται στο Παράρτημα Ι' της Διακήρυξης, για όλες τις περιγραφόμενες υπηρεσίες.

Δεν επιτρέπονται εναλλακτικές προσφορές.

Η ένωση οικονομικών φορέων υποβάλλει κοινή προσφορά, η οποία υπογράφεται υποχρεωτικά ηλεκτρονικά είτε από όλους τους οικονομικούς φορείς που αποτελούν την ένωση, είτε από εκπρόσωπό τους νομίμως εξουσιοδοτημένο. Στην προσφορά, απαραίτητως πρέπει να προσδιορίζεται η έκταση και το είδος της συμμετοχής του (συμπεριλαμβανομένης της κατανομής αμοιβής μεταξύ τους) κάθε μέλους της ένωσης, καθώς και ο εκπρόσωπος/συντονιστής αυτής.

Οι οικονομικοί φορείς μπορούν να αποσύρουν την προσφορά τους, πριν την καταληκτική ημερομηνία υποβολής προσφοράς, χωρίς να απαιτείται έγκριση εκ μέρους του αποφαινομένου οργάνου της αναθέτουσας αρχής, υποβάλλοντας έγγραφη ειδοποίηση προς την αναθέτουσα αρχή μέσω της λειτουργικότητας «Επικοινωνία» του ΕΣΗΔΗΣ.

2.4.2 Χρόνος και Τρόπος υποβολής προσφορών

2.4.2.1. Οι προσφορές υποβάλλονται από τους ενδιαφερόμενους ηλεκτρονικά, μέσω του ΕΣΗΔΗΣ, μέχρι την καταληκτική ημερομηνία και ώρα που ορίζει η παρούσα διακήρυξη, στην Ελληνική Γλώσσα, σε ηλεκτρονικό φάκελο, σύμφωνα με τα αναφερόμενα στον ν.4412/2016, ιδίως στα άρθρα 36 και 37 και στην κατ' εξουσιοδότηση της παρ. 5 του άρθρου 36 του ν.4412/2016 εκδοθείσα υπ' αριθμ. 64233/08.06.2021 (Β' 2453/ 09.06.2021) Κοινή Απόφαση των Υπουργών Ανάπτυξης και Επενδύσεων και Ψηφιακής Διακυβέρνησης με θέμα «Ρυθμίσεις τεχνικών ζητημάτων που αφορούν την ανάθεση των Δημοσίων Συμβάσεων Προμηθειών και Υπηρεσιών με χρήση των επιμέρους εργαλείων και διαδικασιών του Εθνικού Συστήματος Ηλεκτρονικών Δημοσίων Συμβάσεων (ΕΣΗΔΗΣ)», εφεξής «Κ.Υ.Α. ΕΣΗΔΗΣ Προμήθειες και Υπηρεσίες»

Για τη συμμετοχή στο διαγωνισμό οι ενδιαφερόμενοι οικονομικοί φορείς απαιτείται να διαθέτουν προηγμένη ηλεκτρονική υπογραφή που υποστηρίζεται τουλάχιστον από αναγνωρισμένο (εγκεκριμένο) πιστοποιητικό, το οποίο χορηγήθηκε από πάροχο υπηρεσιών πιστοποίησης, ο οποίος περιλαμβάνεται στον κατάλογο εμπιστευσης που προβλέπεται στην απόφαση 2009/767/ΕΚ και σύμφωνα με τα οριζόμενα στο Κανονισμό (ΕΕ) 910/2014 και να εγγραφούν στο ΕΣΗΔΗΣ, σύμφωνα με την περ. β της παρ. 2 του άρθρου 37 του ν. 4412/2016 και τις διατάξεις του άρθρου 6 της Κ.Υ.Α. ΕΣΗΔΗΣ Προμήθειες και Υπηρεσίες.

2.4.2.2. Ο χρόνος υποβολής της προσφοράς μέσω του ΕΣΗΔΗΣ βεβαιώνεται αυτόματα από το ΕΣΗΔΗΣ με υπηρεσίες χρονοσήμανσης, σύμφωνα με τα οριζόμενα στο άρθρο 37 του ν. 4412/2016 και τις διατάξεις του άρθρου 10 της ως άνω κοινής υπουργικής απόφασης. Μετά την παρέλευση της καταληκτικής ημερομηνίας και ώρας, δεν υπάρχει η δυνατότητα υποβολής προσφοράς στο ΕΣΗΔΗΣ. Σε περιπτώσεις τεχνικής αδυναμίας λειτουργίας του ΕΣΗΔΗΣ, η αναθέτουσα αρχή ρυθμίζει τα της συνέχειας του διαγωνισμού με αιτιολογημένη απόφασή της.





2.4.2.3. Οι οικονομικοί φορείς υποβάλλουν με την προσφορά τους τα ακόλουθα σύμφωνα με τις διατάξεις του άρθρου 13 της Κ.Υ.Α. ΕΣΗΔΗΣ Προμήθειες και Υπηρεσίες:

(α) έναν ηλεκτρονικό (υπο)φάκελο με την ένδειξη «Δικαιολογητικά Συμμετοχής–Τεχνική Προσφορά», στον οποίο περιλαμβάνεται το σύνολο των κατά περίπτωση απαιτούμενων δικαιολογητικών και η τεχνική προσφορά, σύμφωνα με τις διατάξεις της κείμενης νομοθεσίας και την παρούσα.

(β) έναν ηλεκτρονικό (υπο)φάκελο με την ένδειξη «Οικονομική Προσφορά», στον οποίο περιλαμβάνεται η οικονομική προσφορά του οικονομικού φορέα και το σύνολο των κατά περίπτωση απαιτούμενων δικαιολογητικών.

Από τον Οικονομικό Φορέα σημαίνονται, με χρήση της σχετικής λειτουργικότητας του ΕΣΗΔΗΣ, τα στοιχεία εκείνα της προσφοράς του που έχουν εμπιστευτικό χαρακτήρα σύμφωνα με τα οριζόμενα στο άρθρο 21 του ν. 4412/2016. Εφόσον ένας οικονομικός φορέας χαρακτηρίζει πληροφορίες ως εμπιστευτικές, λόγω ύπαρξης τεχνικού ή εμπορικού απορρήτου, στη σχετική δήλωσή του, αναφέρει ρητά όλες τις σχετικές διατάξεις νόμου ή διοικητικές πράξεις που επιβάλλουν την εμπιστευτικότητα της συγκεκριμένης πληροφορίας.

Δεν χαρακτηρίζονται ως εμπιστευτικές, πληροφορίες σχετικά με τις τιμές μονάδας, τις προσφερόμενες ποσότητες, την οικονομική προσφορά και τα στοιχεία της τεχνικής προσφοράς που χρησιμοποιούνται για την αξιολόγησή της.

2.4.2.4. Εφόσον οι Οικονομικοί Φορείς καταχωρίσουν τα στοιχεία, μεταδεδομένα και συνημμένα ηλεκτρονικά αρχεία, που αφορούν δικαιολογητικά συμμετοχής-τεχνικής προσφοράς και οικονομικής προσφοράς τους στις αντίστοιχες ειδικές ηλεκτρονικές φόρμες του ΕΣΗΔΗΣ, στην συνέχεια, μέσω σχετικής λειτουργικότητας, εξάγουν αναφορές (εκτυπώσεις) σε μορφή ηλεκτρονικών αρχείων με μορφότυπο PDF, τα οποία αποτελούν συνοπτική αποτύπωση των καταχωρισμένων στοιχείων. Τα ηλεκτρονικά αρχεία των εν λόγω αναφορών (εκτυπώσεων) υπογράφονται ψηφιακά, σύμφωνα με τις προβλεπόμενες διατάξεις (περ. β της παρ. 2 του άρθρου 37) και επισυνάπτονται από τον Οικονομικό Φορέα στους αντίστοιχους υποφακέλους. Επισημαίνεται ότι η εξαγωγή και η επισύναψη των προαναφερθέντων αναφορών (εκτυπώσεων) δύναται να πραγματοποιείται για κάθε υποφάκελο ξεχωριστά, από τη στιγμή που έχει ολοκληρωθεί η καταχώριση των στοιχείων σε αυτόν.

2.4.2.5. Ειδικότερα, όσον αφορά τα συνημμένα ηλεκτρονικά αρχεία της προσφοράς, οι Οικονομικοί Φορείς τα καταχωρίζουν στους ανωτέρω (υπο)φακέλους μέσω του Υποσυστήματος, ως εξής :

Τα έγγραφα που καταχωρίζονται στην ηλεκτρονική προσφορά, και δεν απαιτείται να προσκομισθούν και σε έντυπη μορφή, γίνονται αποδεκτά κατά περίπτωση, σύμφωνα με τα προβλεπόμενα στις διατάξεις:

α) είτε των άρθρων 13, 14 και 28 του ν. 4727/2020 (Α' 184) περί ηλεκτρονικών δημοσίων εγγράφων που φέρουν ηλεκτρονική υπογραφή ή σφραγίδα και, εφόσον πρόκειται για αλλοδαπά δημόσια ηλεκτρονικά έγγραφα, εάν φέρουν επισήμειωση e-Apostille

β) είτε των άρθρων 15 και 27 του ν. 4727/2020 (Α' 184) περί ηλεκτρονικών ιδιωτικών εγγράφων που φέρουν ηλεκτρονική υπογραφή ή σφραγίδα

γ) είτε του άρθρου 11 του ν. 2690/1999 (Α' 45),

δ) είτε της παρ. 2 του άρθρου 37 του ν. 4412/2016, περί χρήσης ηλεκτρονικών υπογραφών σε ηλεκτρονικές διαδικασίες δημοσίων συμβάσεων,

ε) είτε της παρ. 8 του άρθρου 92 του ν. 4412/2016, περί συνυποβολής υπεύθυνης δήλωσης στην περίπτωση απλής φωτοτυπίας ιδιωτικών εγγράφων.

Επιπλέον, δεν προσκομίζονται σε έντυπη μορφή τα ΦΕΚ και ενημερωτικά και τεχνικά φυλλάδια και άλλα έντυπα, εταιρικά ή μη, με ειδικό τεχνικό περιεχόμενο, δηλαδή έντυπα με αμιγώς τεχνικά χαρακτηριστικά, όπως αριθμούς, αποδόσεις σε διεθνείς μονάδες, μαθηματικούς τύπους και σχέδια.

Ειδικότερα, τα στοιχεία και δικαιολογητικά για τη συμμετοχή του Οικονομικού Φορέα στη διαδικασία καταχωρίζονται από αυτόν σε μορφή ηλεκτρονικών αρχείων με μορφότυπο PDF.

Έως την ημέρα και ώρα αποσφράγισης των προσφορών προσκομίζονται με ευθύνη του οικονομικού φορέα στην αναθέτουσα αρχή, σε έντυπη μορφή και σε κλειστό-ούς φάκελο-ους, στον οποίο αναγράφεται ο αποστολέας και ως παραλήπτης η Επιτροπή Διαγωνισμού του παρόντος διαγωνισμού, τα στοιχεία της ηλεκτρονικής προσφοράς του, τα οποία απαιτείται να προσκομισθούν σε πρωτότυπη μορφή. Τέτοια στοιχεία και δικαιολογητικά ενδεικτικά είναι:

α) η πρωτότυπη εγγυητική επιστολή συμμετοχής, πλην των περιπτώσεων που αυτή εκδίδεται ηλεκτρονικά, άλλως η προσφορά απορρίπτεται ως απαράδεκτη,

β) αυτά που δεν υπάγονται στις διατάξεις του άρθρου 11 παρ. 2 του ν. 2690/1999,

γ) ιδιωτικά έγγραφα τα οποία δεν έχουν επικυρωθεί από δικηγόρο ή δεν φέρουν θεώρηση από υπηρεσίες και φορείς της περίπτωσης α της παρ. 2 του άρθρου 11 του ν. 2690/1999 ή δεν συνοδεύονται από υπεύθυνη δήλωση για την ακρίβειά τους, καθώς και

δ) τα αλλοδαπά δημόσια έντυπα έγγραφα που φέρουν την επισήμειωση της Χάγης (Apostille), ή προξενική θεώρηση και δεν έχουν επικυρωθεί από δικηγόρο.

Σε περίπτωση μη υποβολής ενός ή περισσότερων από τα ως άνω στοιχεία και δικαιολογητικά που υποβάλλονται σε έντυπη μορφή, πλην της πρωτότυπης εγγύησης συμμετοχής, η αναθέτουσα αρχή δύναται να ζητήσει τη συμπλήρωση και υποβολή τους, σύμφωνα με το άρθρο 102 του ν. 4412/2016.

Στα αλλοδαπά δημόσια έγγραφα και δικαιολογητικά εφαρμόζεται η Συνθήκη της Χάγης της 5ης.10.1961, που κυρώθηκε με το ν. 1497/1984 (Α' 188), εφόσον συντάσσονται σε κράτη που έχουν προσχωρήσει στην ως άνω Συνθήκη, άλλως φέρουν προξενική θεώρηση. Απαλλάσσονται από την απαίτηση επικύρωσης (με Apostille ή Προξενική Θεώρηση) αλλοδαπά δημόσια έγγραφα όταν καλύπτονται από διμερείς ή πολυμερείς συμφωνίες που έχει συνάψει η Ελλάδα (ενδεικτικά «Σύμβαση νομικής συνεργασίας μεταξύ Ελλάδας και Κύπρου – 05.03.1984» (κυρωτικός ν.1548/1985, «Σύμβαση περί απαλλαγής από την επικύρωση ορισμένων πράξεων και εγγράφων – 15.09.1977» (κυρωτικός ν.4231/2014)). Επίσης, απαλλάσσονται από την απαίτηση επικύρωσης ή παρόμοιας διατύπωσης δημόσια έγγραφα που εκδίδονται από τις αρχές κράτους μέλους που υπάγονται στον Καν ΕΕ 2016/1191 για την απλούστευση των απαιτήσεων για την υποβολή ορισμένων δημοσίων εγγράφων στην ΕΕ, όπως, ενδεικτικά, το λευκό ποινικό μητρώο, υπό τον όρο ότι τα σχετικά με το γεγονός αυτό δημόσια έγγραφα εκδίδονται για πολίτη της Ένωσης από τις αρχές του κράτους μέλους της ιθαγένειάς του.

Σημειώνεται ότι, γίνονται υποχρεωτικά αποδεκτά ευκρινή φωτοαντίγραφα εγγράφων που έχουν εκδοθεί από αλλοδαπές αρχές και έχουν επικυρωθεί από δικηγόρο, σύμφωνα με τα προβλεπόμενα στην παρ. 2 περ. β του άρθρου 11 του ν. 2690/1999 "Κώδικας Διοικητικής Διαδικασίας", όπως αντικαταστάθηκε ως άνω με το άρθρο 1 παρ.2 του ν.4250/2014.

Οι πρωτότυπες εγγυήσεις συμμετοχής, πλην των εγγυήσεων που εκδίδονται ηλεκτρονικά, προσκομίζονται με ευθύνη του οικονομικού φορέα, σε κλειστό φάκελο, στον οποίο αναγράφεται ο αποστολέας, τα στοιχεία του παρόντος διαγωνισμού και ως παραλήπτης η Επιτροπή Διαγωνισμού, το αργότερο πριν την ημερομηνία και ώρα αποσφράγισης των προσφορών που ορίζεται στην παρ. 3.1 της παρούσας, άλλως η προσφορά απορρίπτεται ως απαράδεκτη μετά από γνώμη της Επιτροπής Διαγωνισμού.

Η προσκόμιση των εγγυήσεων συμμετοχής πραγματοποιείται είτε με κατάθεση του ως άνω φακέλου στην υπηρεσία πρωτοκόλλου της αναθέτουσας αρχής, είτε με την αποστολή του ταχυδρομικώς, επί αποδείξει. Το βάρος απόδειξης της έγκαιρης προσκόμισης φέρει ο οικονομικός φορέας. Το εμπρόθεσμο αποδεικνύεται με την επίκληση του αριθμού πρωτοκόλλου ή την προσκόμιση του σχετικού αποδεικτικού αποστολής κατά περίπτωση.

Στην περίπτωση που επιλεγεί η αποστολή του φακέλου της εγγύησης συμμετοχής ταχυδρομικώς, ο οικονομικός φορέας αναρτά, εφόσον δεν διαθέτει αριθμό έγκαιρης εισαγωγής του φακέλου του στο πρωτόκολλο της αναθέτουσας αρχής, το αργότερο έως την



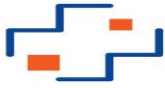

ημερομηνία και ώρα αποσφράγισης των προσφορών, μέσω της λειτουργικότητας «Επικοινωνία», τα σχετικά αποδεικτικά στοιχεία προσκόμισης (αποδεικτικό κατάθεσης σε υπηρεσίες ταχυδρομείου- ταχυμεταφορών), προκειμένου να ενημερώσει την αναθέτουσα αρχή περί της τήρησης της υποχρέωσης του σχετικά με την (εμπρόθεσμη) προσκόμιση της εγγύησης συμμετοχής του στον παρόντα διαγωνισμό.

2.4.3 Περιεχόμενα Φακέλου «Δικαιολογητικά Συμμετοχής- Τεχνική Προσφορά»

2.4.3.1 Δικαιολογητικά Συμμετοχής

Τα στοιχεία και δικαιολογητικά για την συμμετοχή των προσφερόντων στη διαγωνιστική διαδικασία περιλαμβάνουν με ποινή αποκλεισμού τα ακόλουθα υπό α και β στοιχεία:

α) το Ευρωπαϊκό Ενιαίο Έγγραφο Σύμβασης (ΕΕΕΣ), όπως προβλέπεται στις παρ. 1 και 3 του άρθρου 79 του ν. 4412/2016 και τη συνοδευτική υπεύθυνη δήλωση με την οποία ο οικονομικός φορέας δύναται να διευκρινίζει τις πληροφορίες που παρέχει με το ΕΕΕΣ σύμφωνα με την παρ. 9 του ίδιου άρθρου,

β) την εγγύηση συμμετοχής, όπως προβλέπεται στο άρθρο 72 του Ν.4412/2016 και τις παραγράφους 2.1.5 και 2.2.2 αντίστοιχα της παρούσας διακήρυξης.

γ) υπεύθυνη δήλωση, ψηφιακά υπογεγραμμένη, στην οποία να δηλώνονται τα προβλεπόμενα στην παράγραφο 2.2.9.1 της παρούσας διακήρυξης.

Οι προσφέροντες συμπληρώνουν το σχετικό υπόδειγμα ΕΕΕΣ, το οποίο αποτελεί αναπόσπαστο μέρος της παρούσας διακήρυξης.

Η συμπλήρωσή του δύναται να πραγματοποιηθεί με χρήση του υποσυστήματος Promitheus ESPDint, προσβάσιμου μέσω της Διαδικτυακής Πύλης (www.promitheus.gov.gr) του ΟΠΣ ΕΣΗΔΗΣ, ή άλλης σχετικής συμβατής πλατφόρμας υπηρεσιών διαχείρισης ηλεκτρονικών ΕΕΕΣ. Οι Οικονομικοί Φορείς δύναται για αυτό το σκοπό να αξιοποιήσουν το αντίστοιχο ηλεκτρονικό αρχείο με μορφότυπο XML που αποτελεί επικουρικό στοιχείο των εγγράφων της σύμβασης.

Το συμπληρωμένο από τον Οικονομικό Φορέα ΕΕΕΣ, καθώς και η τυχόν συνοδευτική αυτού υπεύθυνη δήλωση, υποβάλλονται σύμφωνα με την περίπτωση δ' της παραγράφου 2.4.2.5 της παρούσας, σε ψηφιακά υπογεγραμμένο ηλεκτρονικό αρχείο με μορφότυπο PDF.

2.4.3.2 Τεχνική Προσφορά

Η τεχνική προσφορά θα πρέπει να καλύπτει όλες τις απαιτήσεις και τις προδιαγραφές που έχουν τεθεί από την αναθέτουσα αρχή με το κεφάλαιο "Απαιτήσεις-Τεχνικές Προδιαγραφές" του Παραρτήματος Ι της Διακήρυξης **ΑΗΔ 17/2026**, περιγράφοντας ακριβώς πώς οι συγκεκριμένες απαιτήσεις και προδιαγραφές πληρούνται. Περιλαμβάνει ιδίως τα έγγραφα και δικαιολογητικά, βάσει των οποίων θα αξιολογηθεί η καταλληλότητα των προσφερόμενων υπηρεσιών, με βάση το κριτήριο ανάθεσης, σύμφωνα με τα αναλυτικώς αναφερόμενα στο ως άνω Παράρτημα:

Οι οικονομικοί φορείς αναφέρουν το τμήμα της σύμβασης που προτίθενται να αναθέσουν υπό μορφή υπερβολίας σε τρίτους, καθώς και τους υπερβολιάδους που προτείνουν.

2.4.4 Περιεχόμενα Φακέλου «Οικονομική Προσφορά» / Τρόπος σύνταξης και υποβολής οικονομικών προσφορών

Η Οικονομική Προσφορά συντάσσεται με βάση το αναγραφόμενο στην παρούσα κριτήριο ανάθεσης, όπως ορίζεται κατωτέρω ή σύμφωνα με τα οριζόμενα στο Παράρτημα ΙΙΙ της διακήρυξης:

Τιμές

Η τιμή της παρεχόμενης υπηρεσίας δίνεται σε ευρώ ανά μονάδα.

Το τμήμα της οικονομικής προσφοράς δεν πρέπει να ξεπερνά την προϋπολογιζόμενη δαπάνη, ανά είδος όπως αυτή ορίζεται στην παρούσα.

Στην τιμή περιλαμβάνονται οι υπέρ τρίτων κρατήσεις, ως και κάθε άλλη επιβάρυνση, σύμφωνα με την κείμενη νομοθεσία, μη συμπεριλαμβανομένου Φ.Π.Α., για την παροχή των υπηρεσιών στον τόπο και με τον τρόπο που προβλέπεται στα έγγραφα της σύμβασης

Οι προσφερόμενες τιμές είναι σταθερές καθ' όλη τη διάρκεια της σύμβασης και δεν αναπροσαρμόζονται

Ως अपαράδεκτες θα απορρίπτονται προσφορές στις οποίες: α) δεν δίνεται τιμή σε ΕΥΡΩ ή καθορίζεται σχέση ΕΥΡΩ προς ξένο νόμισμα, β) δεν προκύπτει με σαφήνεια η προσφερόμενη τιμή, με την επιφύλαξη του άρθρου 102 του ν. 4412/2016 και γ) η τιμή υπερβαίνει τον προϋπολογισμό της σύμβασης που καθορίζεται και τεκμηριώνεται από την αναθέτουσα αρχή στο Παράρτημα Ι της παρούσας διακήρυξης.

2.4.5 Χρόνος ισχύος των προσφορών

Οι υποβαλλόμενες προσφορές ισχύουν και δεσμεύουν τους οικονομικούς φορείς για διάστημα δώδεκα (12) μηνών από την επόμενη της διενέργειας του διαγωνισμού

Προσφορά η οποία ορίζει χρόνο ισχύος μικρότερο από τον ανωτέρω προβλεπόμενο απορρίπτεται.

Η ισχύς της προσφοράς μπορεί να παρατείνεται εγγράφως, εφόσον τούτο ζητηθεί από την αναθέτουσα αρχή, πριν από τη λήξη της, με αντίστοιχη παράταση της εγγυητικής επιστολής συμμετοχής σύμφωνα με τα οριζόμενα στο άρθρο 72 παρ. 1 α του ν. 4412/2016 και την παράγραφο 2.2.2 της παρούσας, κατ' ανώτατο όριο για χρονικό διάστημα ίσο με την προβλεπόμενη ως άνω αρχική διάρκεια. Σε περίπτωση αιτήματος της αναθέτουσας αρχής για παράταση της ισχύος της προσφοράς, για τους οικονομικούς φορείς, που αποδέχτηκαν την παράταση, πριν τη λήξη ισχύος των προσφορών τους, οι προσφορές ισχύουν και τους δεσμεύουν για το επιπλέον αυτό χρονικό διάστημα.

Μετά τη λήξη και του παραπάνω ανώτατου ορίου χρόνου παράτασης ισχύος της προσφοράς, τα αποτελέσματα της διαδικασίας ανάθεσης ματαιώνονται, εκτός αν η αναθέτουσα αρχή κρίνει, κατά περίπτωση, αιτιολογημένα, ότι η συνέχιση της διαδικασίας εξυπηρετεί το δημόσιο συμφέρον, οπότε οι οικονομικοί φορείς που συμμετέχουν στη διαδικασία μπορούν να επιλέξουν είτε να παρατείνουν την προσφορά και την εγγύηση συμμετοχής τους, εφόσον τους ζητηθεί πριν την πάροδο του ανωτέρω ανώτατου ορίου παράτασης της προσφοράς τους είτε όχι. Στην τελευταία περίπτωση, η διαδικασία συνεχίζεται με όσους παρέτειναν τις προσφορές τους και αποκλείονται οι λοιποί οικονομικοί φορείς.

Σε περίπτωση που λήξει ο χρόνος ισχύος των προσφορών και δεν ζητηθεί παράταση της προσφοράς, η αναθέτουσα αρχή δύναται με αιτιολογημένη απόφασή της, εφόσον η εκτέλεση της σύμβασης εξυπηρετεί το δημόσιο συμφέρον, να ζητήσει εκ των υστέρων από τους οικονομικούς φορείς που συμμετέχουν στη διαδικασία να παρατείνουν την προσφορά τους.

2.4.6 Λόγοι απόρριψης προσφορών

Η αναθέτουσα αρχή με βάση τα αποτελέσματα του ελέγχου και της αξιολόγησης των προσφορών, απορρίπτει, σε κάθε περίπτωση, προσφορά:

α) η οποία αποκλίνει από απaráβατους όρους περί σύνταξης και υποβολής της προσφοράς, ή δεν υποβάλλεται εμπρόθεσμα με τον τρόπο και με το περιεχόμενο που ορίζεται στην παρούσα και συγκεκριμένα στις παραγράφους 2.4.1 (Γενικοί όροι υποβολής προσφορών), 2.4.2. (Χρόνος και τρόπος υποβολής προσφορών), 2.4.3. (Περιεχόμενο φακέλων δικαιολογητικών συμμετοχής, τεχνικής προσφοράς), 2.4.4. (Περιεχόμενο φακέλου οικονομικής προσφοράς, τρόπος σύνταξης και υποβολής οικονομικών προσφορών), 2.4.5.





- (Χρόνος ισχύος προσφορών), 3.1. (Αποσφράγιση και αξιολόγηση προσφορών), 3.2 (Πρόσκληση υποβολής δικαιολογητικών προσωρινού αναδόχου) της παρούσας,
- β) η οποία περιέχει ατελείς, ελλείψεις, ασαφείς ή λανθασμένες πληροφορίες ή τεκμηρίωση, συμπεριλαμβανομένων των πληροφοριών που περιέχονται στο ΕΕΕΣ, εφόσον αυτές δεν επιδέχονται συμπλήρωσης, διόρθωσης, αποσαφήνισης ή διευκρίνισης ή, εφόσον επιδέχονται, δεν έχουν αποκατασταθεί από τον προσφέροντα, εντός της προκαθορισμένης προθεσμίας, σύμφωνα το άρθρο 102 του ν. 4412/2016 και την παρ. 3.1.2.1 της παρούσας διακήρυξης,
- γ) για την οποία ο προσφέρων δεν παράσχει τις απαιτούμενες εξηγήσεις, εντός της προκαθορισμένης προθεσμίας ή η εξήγηση δεν είναι αποδεκτή από την αναθέτουσα αρχή σύμφωνα με την παρ. 3.1.2.1 της παρούσας και τα άρθρα 102 και 103 του ν. 4412/2016,
- δ) η οποία είναι εναλλακτική προσφορά,
- ε) η οποία υποβάλλεται από έναν προσφέροντα που έχει υποβάλλει δύο ή περισσότερες προσφορές. Ο περιορισμός αυτός ισχύει, υπό τους όρους της παραγράφου 2.2.3.3 περ.γ της παρούσας (περ. γ' της παρ. 4 του άρθρου 73 του ν. 4412/2016) και στην περίπτωση ενώσεων οικονομικών φορέων με κοινά μέλη, καθώς και στην περίπτωση οικονομικών φορέων που συμμετέχουν είτε αυτοτελώς είτε ως μέλη ενώσεων.
- στ) η οποία είναι υπό αίρεση,
- ζ) η οποία θέτει όρο αναπροσαρμογής,
- η) για την οποία ο προσφέρων δεν παράσχει, εντός αποκλειστικής προθεσμίας είκοσι (20) ημερών από την κοινοποίηση σε αυτόν σχετικής πρόσκλησης της αναθέτουσας αρχής, εξηγήσεις αναφορικά με την τιμή ή το κόστος που προτείνει σε αυτήν, στην περίπτωση που η προσφορά του φαίνεται ασυνήθιστα χαμηλή σε σχέση με τις υπηρεσίες, σύμφωνα με την παρ. 1 του άρθρου 88 του ν.4412/2016,
- θ) εφόσον διαπιστωθεί ότι είναι ασυνήθιστα χαμηλή διότι δε συμμορφώνεται με τις ισχύουσες υποχρεώσεις της παρ. 2 του άρθρου 18 του ν.4412/2016,
- ι) η οποία παρουσιάζει αποκλίσεις ως προς τους όρους και τις τεχνικές προδιαγραφές της σύμβασης,
- ια) η οποία παρουσιάζει ελλείψεις ως προς τα δικαιολογητικά που ζητούνται από τα έγγραφα της παρούσας διακήρυξης, εφόσον αυτές δεν θεραπευτούν από τον προσφέροντα με την υποβολή ή τη συμπλήρωσή τους, εντός της προκαθορισμένης προθεσμίας, σύμφωνα με τα άρθρα 102 και 103 του ν.4412/2016,
- ιβ) εάν από τα δικαιολογητικά του άρθρου 103 του ν. 4412/2016, που προσκομίζονται από τον προσωρινό ανάδοχο, δεν αποδεικνύεται η μη συνδρομή των λόγων αποκλεισμού της παραγράφου 2.2.3 της παρούσας ή η πλήρωση μιας ή περισσότερων από τις απαιτήσεις των κριτηρίων ποιοτικής επιλογής, σύμφωνα με τις παραγράφους 2.2.4. επ., περί κριτηρίων επιλογής,
- ιγ) εάν κατά τον έλεγχο των ως άνω δικαιολογητικών του άρθρου 103 του ν.4412/2016, διαπιστωθεί ότι τα στοιχεία που δηλώθηκαν, σύμφωνα με το άρθρο 79 του ν. 4412/2016, είναι εκ προθέσεως απατηλά, ή ότι έχουν υποβληθεί πλαστά αποδεικτικά στοιχεία.

ΔΙΕΝΕΡΓΕΙΑ ΔΙΑΔΙΚΑΣΙΑΣ - ΑΞΙΟΛΟΓΗΣΗ ΠΡΟΣΦΟΡΩΝ

3.1 Αποσφράγιση και αξιολόγηση προσφορών

3.1.1 Ηλεκτρονική αποσφράγιση προσφορών

Το πιστοποιημένο στο ΕΣΗΔΗΣ, για την αποσφράγιση των προσφορών αρμόδιο όργανο της Αναθέτουσας Αρχής, ήτοι η επιτροπή διενέργειας/επιτροπή αξιολόγησης, **εφεξής Επιτροπή Διαγωνισμού**, προβαίνει στην έναρξη της διαδικασίας ηλεκτρονικής αποσφράγισης των φακέλων των προσφορών, κατά το άρθρο 100 του ν. 4412/2016, ακολουθώντας τα εξής στάδια:

Ηλεκτρονική Αποσφράγιση του (υπό)φακέλου «Δικαιολογητικά Συμμετοχής-Τεχνική Προσφορά» και του (υπό)φακέλου «Οικονομική Προσφορά», την **ΠΕΜΠΤΗ 16/07/2026 και ώρα 12:00 μ.μ.**

Στο στάδιο αυτό τα στοιχεία των προσφορών που αποσφραγίζονται είναι προσβάσιμα μόνο στα μέλη της Επιτροπής Διαγωνισμού και την Αναθέτουσα Αρχή.

3.1.2 Αξιολόγηση προσφορών

3.1.2.1 Μετά την κατά περίπτωση ηλεκτρονική αποσφράγιση των προσφορών η Αναθέτουσα Αρχή προβαίνει στην αξιολόγηση αυτών, μέσω των αρμόδιων πιστοποιημένων στο ΕΣΗΔΗΣ οργάνων της, εφαρμοζόμενων κατά τα λοιπά των κειμένων διατάξεων.

Η αναθέτουσα αρχή, τηρώντας τις αρχές της ίσης μεταχείρισης και της διαφάνειας, ζητά από τους προσφέροντες οικονομικούς φορείς, όταν οι πληροφορίες ή η τεκμηρίωση που πρέπει να υποβάλλονται είναι ή εμφανίζονται ελλείψεις ή λανθασμένες, συμπεριλαμβανομένων εκείνων στο ΕΕΕΣ, ή όταν λείπουν συγκεκριμένα έγγραφα, να υποβάλλουν, να συμπληρώνουν, να αποσαφηνίζουν ή να ολοκληρώνουν τις σχετικές πληροφορίες ή τεκμηρίωση, εντός προθεσμίας όχι μικρότερης των δέκα (10) ημερών και όχι μεγαλύτερης των είκοσι (20) ημερών από την ημερομηνία κοινοποίησης σε αυτούς της σχετικής πρόσκλησης. Η συμπλήρωση ή η αποσαφήνιση ζητείται και γίνεται αποδεκτή υπό την προϋπόθεση ότι δεν τροποποιείται η προσφορά του οικονομικού φορέα και ότι αφορά σε στοιχεία ή δεδομένα, των οποίων είναι αντικειμενικά εξακριβώσιμος ο προγενέστερος χαρακτήρας σε σχέση με το πέρας της καταληκτικής προθεσμίας παραλαβής προσφορών. Τα ανωτέρω ισχύουν κατ' αναλογίαν και για τυχόν ελλείψεις δηλώσεις, υπό την προϋπόθεση ότι βεβαιώνουν γεγονότα αντικειμενικά εξακριβώσιμα.

Ειδικότερα :

α) Η Επιτροπή Διαγωνισμού εξετάζει αρχικά την προσκόμιση της εγγύησης συμμετοχής, σύμφωνα με την παράγραφο 1 του άρθρου 72. Σε περίπτωση παράλειψης προσκόμισης, είτε της εγγύησης συμμετοχής ηλεκτρονικής έκδοσης, μέχρι την καταληκτική ημερομηνία υποβολής προσφορών, είτε του πρωτοτύπου της έντυπης εγγύησης συμμετοχής, μέχρι την ημερομηνία και ώρα αποσφράγισης, η Επιτροπή Διαγωνισμού συντάσσει πρακτικό στο οποίο εισηγείται την απόρριψη της προσφοράς ως απαράδεκτης.

Στη συνέχεια εκδίδεται από την αναθέτουσα αρχή απόφαση, με την οποία επικυρώνεται το ανωτέρω πρακτικό. Η απόφαση απόρριψης της προσφοράς του παρόντος εδαφίου εκδίδεται πριν από την έκδοση οποιασδήποτε άλλης απόφασης σχετικά με την αξιολόγηση των προσφορών της οικείας διαδικασίας ανάθεσης σύμβασης και κοινοποιείται σε όλους τους προσφέροντες, μέσω της λειτουργικότητας της «Επικοινωνίας» του ηλεκτρονικού διαγωνισμού στο ΕΣΗΔΗΣ.

Κατά της εν λόγω απόφασης χωρεί προδικαστική προσφυγή, σύμφωνα με τα οριζόμενα στην παράγραφο 3.4 της παρούσας.

Η αναθέτουσα αρχή επικοινωνεί παράλληλα με τους φορείς που φέρονται να έχουν εκδώσει τις εγγυητικές επιστολές, προκειμένου να διαπιστώσει την εγκυρότητά τους.

β) Μετά την έκδοση της ανωτέρω απόφασης η Επιτροπή Διαγωνισμού προβαίνει αρχικά στον έλεγχο των δικαιολογητικών συμμετοχής και εν συνεχεία στην αξιολόγηση των τεχνικών προσφορών των προσφερόντων των οποίων τα δικαιολογητικά συμμετοχής έκρινε πλήρη. Η αξιολόγηση γίνεται σύμφωνα με τους όρους της παρούσας και η διαδικασία αξιολόγησης ολοκληρώνεται με την καταχώριση σε πρακτικό των προσφερόντων, των αποτελεσμάτων του ελέγχου και της αξιολόγησης των δικαιολογητικών συμμετοχής και των τεχνικών προσφορών.

γ) Στη συνέχεια η Επιτροπή Διαγωνισμού προβαίνει στην αξιολόγηση των οικονομικών προσφορών των προσφερόντων, των οποίων τα δικαιολογητικά συμμετοχής και η τεχνική προσφορά κρίθηκαν αποδεκτά, συντάσσει πρακτικό στο οποίο καταχωρίζονται οι οικονομικές



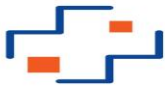

προσφορές κατά σειρά μειοδοσίας και εισηγείται αιτιολογημένα την αποδοχή ή απόρριψή τους, την κατάταξη των προσφορών και την ανάδειξη του προσωρινού αναδόχου.

Εάν οι προσφορές φαίνονται ασυνήθιστα χαμηλές σε σχέση με το αντικείμενο της σύμβασης, η αναθέτουσα αρχή απαιτεί από τους οικονομικούς φορείς, μέσω της λειτουργικότητας της «Επικοινωνίας» του ηλεκτρονικού διαγωνισμού στο ΕΣΗΔΗΣ, να εξηγήσουν την τιμή ή το κόστος που προτείνουν στην προσφορά τους, εντός αποκλειστικής προθεσμίας, κατά ανώτατο όριο είκοσι (20) ημερών από την κοινοποίηση της σχετικής πρόσκλησης. Στην περίπτωση αυτή εφαρμόζονται τα άρθρα 88 και 89 ν. 4412/2016. Εάν τα παρεχόμενα στοιχεία δεν εξηγούν κατά τρόπο ικανοποιητικό το χαμηλό επίπεδο της τιμής ή του κόστους που προτείνεται, η προσφορά απορρίπτεται ως μη κανονική.

Στην περίπτωση ισότιμων προσφορών η αναθέτουσα αρχή επιλέγει τον ανάδοχο με κλήρωση μεταξύ των οικονομικών φορέων που υπέβαλαν ισότιμες προσφορές. Η κλήρωση γίνεται ενώπιον της Επιτροπής του Διαγωνισμού και παρουσία των οικονομικών φορέων που υπέβαλαν τις ισότιμες προσφορές.

Στη συνέχεια, εφόσον το αποφαινόμενο όργανο της αναθέτουσας αρχής εγκρίνει τα ανωτέρω πρακτικά εκδίδεται απόφαση για τα αποτελέσματα όλων των ανωτέρω σταδίων («Δικαιολογητικά Συμμετοχής», «Τεχνική Προσφορά» και «Οικονομική Προσφορά») και η αναθέτουσα αρχή προσκαλεί εγγράφως, μέσω της λειτουργικότητας της «Επικοινωνίας» του ηλεκτρονικού διαγωνισμού στο ΕΣΗΔΗΣ, τον πρώτο σε κατάταξη μειοδότη στον οποίον πρόκειται να γίνει η κατακύρωση («προσωρινός ανάδοχος») να υποβάλει τα δικαιολογητικά κατακύρωσης, σύμφωνα με όσα ορίζονται στο άρθρο 103 και την παράγραφο 3.2 της παρούσας, περί πρόσκλησης για υποβολή δικαιολογητικών. Η απόφαση έγκρισης των πρακτικών δεν κοινοποιείται στους προσφέροντες και ενσωματώνεται στην απόφαση κατακύρωσης.

Σε κάθε περίπτωση, όταν εξ αρχής έχει υποβληθεί μία προσφορά, τα αποτελέσματα όλων των σταδίων της διαδικασίας ανάθεσης, ήτοι Δικαιολογητικών Συμμετοχής, Τεχνικής Προσφοράς και Οικονομικής Προσφοράς, επικυρώνονται με την απόφαση κατακύρωσης του άρθρου 105 του ν. 4412/2016, σύμφωνα με την παράγραφο 3.3 της παρούσας, που εκδίδεται μετά το πέρας και του τελευταίου σταδίου της διαδικασίας. Κατά της ανωτέρω απόφασης χωρεί προδικαστική προσφυγή ενώπιον της ΕΑΑΔΗΣΥ σύμφωνα με όσα προβλέπονται στην παράγραφο 3.4 της παρούσας.

3.2 Πρόσκληση υποβολής δικαιολογητικών προσωρινού αναδόχου - Δικαιολογητικά προσωρινού αναδόχου

Μετά την αξιολόγηση των προσφορών, η αναθέτουσα αρχή αποστέλλει σχετική ηλεκτρονική πρόσκληση στον προσφέροντα, στον οποίο πρόκειται να γίνει η κατακύρωση («προσωρινό ανάδοχο»), μέσω της λειτουργικότητας της «Επικοινωνίας» του ηλεκτρονικού διαγωνισμού στο ΕΣΗΔΗΣ και τον καλεί να υποβάλει εντός προθεσμίας δέκα (10) ημερών από την κοινοποίηση της σχετικής έγγραφης ειδοποίησης σε αυτόν, τα αποδεικτικά έγγραφα νομιμοποίησης και τα πρωτότυπα ή αντίγραφα όλων των δικαιολογητικών που περιγράφονται στην παράγραφο 2.2.9.2. της παρούσας διακήρυξης, ως αποδεικτικά στοιχεία για τη μη συνδρομή των λόγων αποκλεισμού της παραγράφου 2.2.3 της διακήρυξης, καθώς και για την πλήρωση των κριτηρίων ποιοτικής επιλογής των παραγράφων 2.2.4 - 2.2.8 αυτής.

Ειδικότερα, το σύνολο των στοιχείων και δικαιολογητικών της ως άνω παραγράφου αποστέλλονται από αυτόν σε μορφή ηλεκτρονικών αρχείων με μορφότυπο PDF, σύμφωνα με τα ειδικώς οριζόμενα στην παράγραφο 2.4.2.5 της παρούσας.

Εντός της προθεσμίας υποβολής των δικαιολογητικών κατακύρωσης και το αργότερο έως την τρίτη εργάσιμη ημέρα από την καταληκτική ημερομηνία ηλεκτρονικής υποβολής των δικαιολογητικών κατακύρωσης, προσκομίζονται με ευθύνη του οικονομικού φορέα, στην αναθέτουσα αρχή, σε έντυπη μορφή και σε κλειστό φάκελο, στον οποίο αναγράφεται ο αποστολέας, τα στοιχεία του Διαγωνισμού και ως παραλήπτης η Επιτροπή Διαγωνισμού, τα στοιχεία και δικαιολογητικά, τα οποία απαιτείται να προσκομισθούν σε έντυπη μορφή (ως πρωτότυπα ή ακριβή αντίγραφα), σύμφωνα με τα προβλεπόμενα στις διατάξεις της ως άνω παραγράφου 2.4.2.5.

Αν δεν προσκομισθούν τα παραπάνω δικαιολογητικά ή υπάρχουν ελλείψεις σε αυτά που υποβλήθηκαν, η αναθέτουσα αρχή καλεί τον προσωρινό ανάδοχο να προσκομίσει τα ελλείποντα δικαιολογητικά ή να συμπληρώσει τα ήδη υποβληθέντα ή να παράσχει διευκρινήσεις, με την έννοια του άρθρου 102 του ν. 4412/2016, εντός δέκα (10) ημερών από την κοινοποίηση της σχετικής πρόσκλησης σε αυτόν.

Ο προσωρινός ανάδοχος δύναται να υποβάλει αίτημα, μέσω της λειτουργικότητας της «Επικοινωνίας» του ηλεκτρονικού διαγωνισμού στο ΕΣΗΔΗΣ, προς την αναθέτουσα αρχή, για παράταση της ως άνω προθεσμίας, συνοδευόμενο από αποδεικτικά έγγραφα περί αίτησης χορήγησης δικαιολογητικών προσωρινού αναδόχου. Στην περίπτωση αυτή η αναθέτουσα αρχή παρατείνει την προθεσμία υποβολής αυτών, για όσο χρόνο απαιτείται για τη χορήγησή τους από τις αρμόδιες δημόσιες αρχές. Ο προσωρινός ανάδοχος μπορεί να αξιοποιεί τη δυνατότητα αυτή τόσο εντός της αρχικής προθεσμίας για την υποβολή δικαιολογητικών όσο και εντός της προθεσμίας για την προσκόμιση ελλειπόντων ή τη συμπλήρωση ήδη υποβληθέντων δικαιολογητικών, κατά την έννοια του άρθρου 102 του ν. 4412/2016, ως ανωτέρω προβλέπεται. Η παρούσα ρύθμιση εφαρμόζεται αναλόγως και όταν η αναθέτουσα αρχή ζητήσει την προσκόμιση των δικαιολογητικών κατά τη διαδικασία αξιολόγησης των προσφορών ή αιτήσεων συμμετοχής και πριν από το στάδιο κατακύρωσης, κατ'εφαρμογή της διάταξης του πρώτου εδαφίου της παρ. 5 του άρθρου 79 του ν. 4412/2016, τηρουμένων των αρχών της ίσης μεταχείρισης και της διαφάνειας.

Απορρίπτεται η προσφορά του προσωρινού αναδόχου, καταπίπτει υπέρ της αναθέτουσας αρχής η εγγύηση συμμετοχής του και η κατακύρωση γίνεται στον προσφέροντα που υπέβαλε την αμέσως επόμενη πλέον συμφέρουσα από οικονομική άποψη προσφορά, τηρουμένης της ανωτέρω διαδικασίας, εάν:

- κατά τον έλεγχο των παραπάνω δικαιολογητικών διαπιστωθεί ότι τα στοιχεία που δηλώθηκαν με το Ευρωπαϊκό Ενιαίο Έγγραφο Σύμβασης (ΕΕΕΣ) είναι εκ προθέσεως απατηλά, ή έχουν υποβληθεί πλαστά αποδεικτικά στοιχεία, ή
- δεν υποβλήθούν στο προκαθορισμένο χρονικό διάστημα τα απαιτούμενα πρωτότυπα ή αντίγραφα των παραπάνω δικαιολογητικών, ή
- από τα δικαιολογητικά που προσκομίσθηκαν νομίμως και εμπροθέσμως, δεν αποδεικνύεται η μη συνδρομή των λόγων αποκλεισμού σύμφωνα με την παράγραφο 2.2.3 (λόγοι αποκλεισμού) ή η πλήρωση μιας ή περισσοτέρων από τις απαιτήσεις των κριτηρίων ποιοτικής επιλογής σύμφωνα με τις παραγράφους 2.2.4 έως 2.2.8 (κριτήρια ποιοτικής επιλογής) της παρούσας,

Σε περίπτωση έγκαιρης και προσήκουσας ενημέρωσης της αναθέτουσας αρχής για μεταβολές στις προϋποθέσεις, τις οποίες ο προσωρινός ανάδοχος είχε δηλώσει με το Ευρωπαϊκό Ενιαίο Έγγραφο Σύμβασης (ΕΕΕΣ) ότι πληροί, οι οποίες μεταβολές επήλθαν ή για τις οποίες μεταβολές έλαβε γνώση μετά την δήλωση και μέχρι την ημέρα της σύναψης της σύμβασης (ομιγενείς μεταβολές), δεν καταπίπτει υπέρ της Αναθέτουσας Αρχής η εγγύηση συμμετοχής του.

Αν κανένας από τους προσφέροντες δεν υποβάλλει αληθή ή ακριβή δήλωση ή δεν προσκομίσει ένα ή περισσότερα από τα απαιτούμενα έγγραφα και δικαιολογητικά ή δεν αποδείξει ότι: α) δεν βρίσκεται σε μία από τις καταστάσεις της παραγράφου 2.2.3 της παρούσας διακήρυξης και β) πληροί τα σχετικά κριτήρια ποιοτικής επιλογής τα οποία έχουν καθοριστεί σύμφωνα με τις παραγράφους 2.2.4 - 2.2.8 της παρούσας διακήρυξης, η διαδικασία ματαιώνεται.

Η διαδικασία ελέγχου των παραπάνω δικαιολογητικών ολοκληρώνεται με τη σύνταξη πρακτικού από την Επιτροπή του Διαγωνισμού, στο οποίο αναγράφεται η τυχόν συμπλήρωση δικαιολογητικών σύμφωνα με όσα ορίζονται ανωτέρω (παράγραφος 3.1.2.1.) και τη διαβίβαση του στο αποφαινόμενο όργανο της αναθέτουσας αρχής για τη λήψη απόφασης είτε για την κατακύρωση της σύμβασης είτε για τη ματαίωση της διαδικασίας.



3.3 Κατακύρωση - σύναψη σύμβασης

3.3.1. Τα αποτελέσματα του ελέγχου των παραπάνω δικαιολογητικών κατακύρωσης και της εισήγησης της Επιτροπής επικυρώνονται με την απόφαση κατακύρωσης, στην οποία ενσωματώνεται η απόφαση έγκρισης των πρακτικών των περ. α & β της παρ. 2 του άρθρου 100 του ν. 4412/2016 (περί αξιολόγησης των δικαιολογητικών συμμετοχής, της τεχνικής και της οικονομικής προσφοράς).

Η αναθέτουσα αρχή κοινοποιεί, μέσω της λειτουργικότητας της «Επικοινωνίας», σε όλους τους οικονομικούς φορείς που έλαβαν μέρος στη διαδικασία ανάθεσης, εκτός από όσους αποκλείστηκαν οριστικά δυνάμει της παρ. 1 του άρθρου 72 του ν. 4412/2016, την απόφαση κατακύρωσης, στην οποία αναφέρονται υποχρεωτικά οι προθεσμίες για την αναστολή της σύμβασης σύμβασης, σύμφωνα με τα άρθρα 360 έως 372 του ν. 4412/2016, μαζί με αντίγραφο όλων των πρακτικών της διαδικασίας ελέγχου και αξιολόγησης των προσφορών, και, επιπλέον, αναρτά τα δικαιολογητικά του προσωρινού αναδόχου στα «Συνημμένα Ηλεκτρονικού Διαγωνισμού».

Μετά την έκδοση και κοινοποίηση της απόφασης κατακύρωσης οι προσφέροντες λαμβάνουν γνώση των λοιπών συμμετεχόντων στη διαδικασία και των στοιχείων που υποβλήθηκαν από αυτούς, με ενέργειες της αναθέτουσας αρχής. Κατά της απόφασης κατακύρωσης χωρεί προδικαστική προσφυγή ενώπιον της ΕΑΑΔΗΣΥ, σύμφωνα με την παράγραφο 3.4 της παρούσας. Δεν επιτρέπεται η άσκηση άλλης διοικητικής προσφυγής κατά της ανωτέρω απόφασης.

3.3.2. Η απόφαση κατακύρωσης καθίσταται οριστική, εφόσον συντρέξουν οι ακόλουθες προϋποθέσεις σωρευτικά:

- κοινοποιηθεί η απόφαση κατακύρωσης σε όλους τους οικονομικούς φορείς που δεν έχουν αποκλειστεί οριστικά,
- παρέλθει άπρακτη η προθεσμία άσκησης προδικαστικής προσφυγής ή σε περίπτωση άσκησης, παρέλθει άπρακτη η προθεσμία άσκησης αίτησης αναστολής κατά της απόφασης της ΕΑΑΔΗΣΥ και σε περίπτωση άσκησης αίτησης αναστολής κατά της απόφασης της ΕΑΑΔΗΣΥ, εκδοθεί απόφαση επί της αίτησης, με την επιφύλαξη της χορήγησης προσωρινής διαταγής, σύμφωνα με όσα ορίζονται στο τελευταίο εδάφιο της παρ. 4 του άρθρου 372 του ν. 4412/2016,
- ολοκληρωθεί επιτυχώς ο προσυμβατικός έλεγχος από το Ελεγκτικό Συνέδριο, σύμφωνα με τα άρθρα 324 έως 327 του ν. 4700/2020, εφόσον απαιτείται, και
- ο προσωρινός ανάδοχος, υποβάλλει, στην περίπτωση που απαιτείται και έπειτα από σχετική πρόσκληση, υπεύθυνη δήλωση, που υπογράφεται σύμφωνα με όσα ορίζονται στο άρθρο 79Α του ν. 4412/2016, στην οποία δηλώνεται ότι, δεν έχουν επέλθει στο πρόσωπο του οφινγενείς μεταβολές κατά την έννοια του άρθρου 104 του ν. 4412/2016 και μόνον στην περίπτωση του προσυμβατικού ελέγχου ή της άσκησης προδικαστικής προσφυγής κατά της απόφασης κατακύρωσης. Η υπεύθυνη δήλωση ελέγχεται από την αναθέτουσα αρχή και μνημονεύεται στο συμφωνητικό. Εφόσον δηλωθούν οφινγενείς μεταβολές, η δήλωση ελέγχεται από την Επιτροπή Διαγωνισμού, η οποία ισηγείται προς το αρμόδιο αποφαινόμενο όργανο.

Μετά από την οριστικοποίηση της απόφασης κατακύρωσης η αναθέτουσα αρχή προσκαλεί τον ανάδοχο, μέσω της λειτουργικότητας της «Επικοινωνίας», να προσέλθει για υπογραφή του συμφωνητικού, θέτοντάς του προθεσμία δεκαπέντε (15) ημερών από την κοινοποίηση της σχετικής ειδικής πρόσκλησης. Η σύμβαση θεωρείται συναφθείσα με την κοινοποίηση της πρόσκλησης του προηγούμενου εδαφίου στον ανάδοχο.

Στην περίπτωση που ο ανάδοχος δεν προσέλθει να υπογράψει το ως άνω συμφωνητικό μέσα στην τεθείσα προθεσμία, με την επιφύλαξη αντικειμενικών λόγων ανωτέρας βίας, κηρύσσεται έκπτωτος, καταπίπτει υπέρ της αναθέτουσας αρχής η εγγυητική επιστολή συμμετοχής του και ακολουθείται η ίδια, ως άνω διαδικασία, για τον προσφέροντα που υπέβαλε την αμέσως επόμενη πλέον συμφέρουσα από οικονομική άποψη προσφορά. Αν κανένας από τους προσφέροντες δεν προσέλθει για την υπογραφή του συμφωνητικού, η διαδικασία ανάθεσης ματαιώνεται σύμφωνα με την παράγραφο 3.5 της παρούσας διακήρυξης. Στην περίπτωση αυτή, η αναθέτουσα αρχή μπορεί να αναζητήσει αποζημίωση, πέρα από την καταπίπτουσα εγγυητική επιστολή, ιδίως δυνάμει των άρθρων 197 και 198 ΑΚ.

Εάν η αναθέτουσα αρχή δεν απευθύνει την ειδική πρόσκληση για την υπογραφή του συμφωνητικού εντός χρονικού διαστήματος εξήντα (60) ημερών από την οριστικοποίηση της απόφασης κατακύρωσης, με την επιφύλαξη της ύπαρξης επιτακτικού λόγου δημόσιου συμφέροντος ή αντικειμενικών λόγων ανωτέρας βίας, ο ανάδοχος δικαιούται να απέχει από την υπογραφή του συμφωνητικού, χωρίς να εκπέσει η εγγύηση συμμετοχής του, καθώς και να αναζητήσει αποζημίωση ιδίως δυνάμει των άρθρων 197 και 198 ΑΚ.

3.4 Προδικαστικές Προσφυγές - Προσωρινή και Οριστική Δικαστική Προστασία

Α. Κάθε ενδιαφερόμενος, ο οποίος έχει ή είχε συμφέρον να του ανατεθεί η συγκεκριμένη δημόσια σύμβαση και έχει υποστεί ή ενδέχεται να υποστεί ζημία από εκτελεστή πράξη ή παράλειψη της αναθέτουσας αρχής κατά παράβαση της ευρωπαϊκής ενωσιακής ή εσωτερικής νομοθεσίας στον τομέα των δημοσίων συμβάσεων, έχει δικαίωμα να προσφύγει στην ανεξάρτητη Ενιαία Αρχή Δημοσίων Συμβάσεων (ΕΑΔΗΣΥ), σύμφωνα με τα ειδικότερα οριζόμενα στα άρθρα 345 επ. ν. 4412/2016 και 1 επ. π.δ. 39/2017, στρεφόμενος με προδικαστική προσφυγή, κατά πράξης ή παράλειψης της αναθέτουσας αρχής, προσδιορίζοντας ειδικώς τις νομικές και πραγματικές αιτιάσεις που δικαιολογούν το αίτημά του.

Σε περίπτωση προσφυγής κατά πράξης της αναθέτουσας αρχής, η προθεσμία για την άσκηση της προδικαστικής προσφυγής είναι:

- δέκα (10) ημέρες από την κοινοποίηση της προσβαλλόμενης πράξης στον ενδιαφερόμενο οικονομικό φορέα αν η πράξη κοινοποιήθηκε με ηλεκτρονικά μέσα ή τηλεομοιοτυπία ή
- δεκαπέντε (15) ημέρες από την κοινοποίηση της προσβαλλόμενης πράξης σε αυτόν αν χρησιμοποιήθηκαν άλλα μέσα επικοινωνίας, άλλως
- δέκα (10) ημέρες από την πλήρη, πραγματική ή τεκμαιρόμενη, γνώση της πράξης που βλάπτει τα συμφέροντα του ενδιαφερόμενου οικονομικού φορέα. Ειδικά για την άσκηση προδικαστικής προσφυγής κατά διακήρυξης διαγωνισμού επιτρέπεται μέχρι και δεκαπέντε (15) ημέρες από τη δημοσίευσή της στο ΚΗΜΔΗΣ. Η ως άνω προθεσμία ισχύει και για κάθε τροποποίηση της διακήρυξης διαγωνισμού.

Σε περίπτωση παράλειψης που αποδίδεται στην αναθέτουσα αρχή, η προθεσμία για την άσκηση της προδικαστικής προσφυγής είναι δεκαπέντε (15) ημέρες από την επομένη της συντέλεσης της προσβαλλόμενης παράλειψης.

Οι προθεσμίες ως προς την υποβολή των προδικαστικών προσφυγών και των παραβάσεων αρχίζουν την επομένη της ημέρας της προαναφερθείσας κατά περίπτωση κοινοποίησης ή γνώσης και λήγουν όταν περάσει ολόκληρη η τελευταία ημέρα και ώρα 23:59:59 και, αν αυτή είναι εξαιρετικά ή Σάββατο, όταν περάσει ολόκληρη η επομένη εργάσιμη ημέρα και ώρα 23:59:59.

Η προδικαστική προσφυγή συντάσσεται υποχρεωτικά με τη χρήση του τυποποιημένου εντύπου του Παραρτήματος Ι του π.δ/τος 39/2017 και κατατίθεται ηλεκτρονικά μέσω της λειτουργικότητας «Επικοινωνία» στην ηλεκτρονική περιοχή του συγκεκριμένου διαγωνισμού, επιλέγοντας την ένδειξη «Προδικαστική Προσφυγή» σύμφωνα με το άρθρο 18 της Κ.Υ.Α. Προμήθειες και Υπηρεσίες.

Για το παραδεκτό της άσκησης της προδικαστικής προσφυγής κατατίθεται παράβολο από τον προσφεύγοντα υπέρ του Ελληνικού Δημοσίου, σύμφωνα με όσα ορίζονται στο άρθρο 363 Ν. 4412/2016. Η επιστροφή του παραβόλου στον προσφεύγοντα γίνεται: α) σε περίπτωση ολικής ή μερικής αποδοχής της προσφυγής του, β) όταν η αναθέτουσα αρχή ανακαλεί την προσβαλλόμενη πράξη ή προβαίνει στην οφειλόμενη ενέργεια πριν από την έκδοση της απόφασης της ΕΑΔΗΣΥ επί της προσφυγής, γ) σε περίπτωση παραιτήσεως του προσφεύγοντα από την προσφυγή του έως και δέκα (10) ημέρες από την κατάθεση της προσφυγής.

Η προθεσμία για την άσκηση της προδικαστικής προσφυγής και η άσκησή της κωλύουν τη σύναψη της σύμβασης επί ποινή ακυρότητας, η οποία διαπιστώνεται με απόφαση της ΕΑΔΗΣΥ μετά από άσκηση προδικαστικής προσφυγής, σύμφωνα με το άρθρο 368 του ν. 4412/2016 και 20 π.δ. 39/2017. Όμως, μόνη η άσκηση της προδικαστικής προσφυγής δεν κωλύει την πρόοδο της διαγωνιστικής



διαδικασίας, υπό την επιφύλαξη χορήγησης από το Κλιμάκιο προσωρινής προστασίας σύμφωνα με το άρθρο 366 παρ. 1-2 ν. 4412/2016 και 15 παρ. 1-4 π.δ. 39/2017.

Το Κλιμάκιο της ΕΑΔΗΣΥ, ενώπιον του οποίου εκκρεμεί η εξέταση της προσφυγής, ύστερα από αίτημα του προσφεύγοντος που περιλαμβάνεται στην προσφυγή ή και αυτεπαγγέλτως και μετά από κλήση της αναθέτουσας αρχής προ τριών (3) ημερών τουλάχιστον, εκδίδει συνοπτικά αιτιολογημένη απόφαση αναστολής εκτέλεσης της προσβαλλόμενης πράξης, μόνον εφόσον συντρέχουν εξαιρετικά επείγουσες περιστάσεις. Με την απόφαση αναστολής η ΕΑΔΗΣΥ μπορεί να ορίσει και τα κατάλληλα μέτρα, έως ότου αποφανθεί για την προσφυγή και, πάντως, εντός της αποκλειστικής προθεσμίας που ορίζεται στην παρ. 1 του άρθρου 367 για την έκδοση της απόφασής της.

Η προηγούμενη παράγραφος δεν εφαρμόζεται στην περίπτωση που, κατά τη διαδικασία σύναψης της παρούσας σύμβασης, υποβληθεί μόνο μία (1) προσφορά.

Μετά την, κατά τα ως άνω, ηλεκτρονική κατάθεση της προδικαστικής προσφυγής η αναθέτουσα αρχή, μέσω της λειτουργίας «Επικοινωνία» :

α) Κοινοποιεί την προσφυγή το αργότερο έως την επομένη εργάσιμη ημέρα από την κατάθεσή της σε κάθε ενδιαφερόμενο τρίτο, ο οποίος μπορεί να θιγεί από την αποδοχή της προσφυγής, προκειμένου να ασκήσει το, προβλεπόμενο από τα άρθρα 362 παρ. 3 και 7 π.δ. 39/2017, δικαίωμα παρέμβασης του στη διαδικασία εξέτασης της προσφυγής, για τη διατήρηση της ισχύος της προσβαλλόμενης πράξης, προσκομίζοντας όλα τα κρίσιμα έγγραφα που έχει στη διάθεσή του.

β) Διαβιβάζει στην ΕΑΔΗΣΥ, το αργότερο εντός δεκαπέντε (15) ημερών από την ημέρα κατάθεσης, τον πλήρη φάκελο της υπόθεσης, τα αποδεικτικά κοινοποίησης στους ενδιαφερόμενους τρίτους αλλά και την Έκθεση Απόψεων της επί της προσφυγής. Στην Έκθεση Απόψεων η αναθέτουσα αρχή μπορεί να παραθέσει αρχική ή συμπληρωματική αιτιολογία για την υποστήριξη της προσβαλλόμενης με την προδικαστική προσφυγή πράξης.

γ) Κοινοποιεί σε όλα τα μέρη την Έκθεση Απόψεων, τις Παρεμβάσεις και τα σχετικά έγγραφα που τυχόν τη συνοδεύουν, μέσω του ηλεκτρονικού τόπου του διαγωνισμού το αργότερο έως την επομένη εργάσιμη ημέρα από την κατάθεσή τους.

δ) Συμπληρωματικά υπομνήματα κατατίθενται από οποιοδήποτε από τα μέρη μέσω της πλατφόρμας του ΕΣΗΔΗΣ το αργότερο εντός πέντε (5) ημερών από την κοινοποίηση των απόψεων της αναθέτουσας αρχής.

Η άσκηση της προδικαστικής προσφυγής αποτελεί προϋπόθεση για την άσκηση των ένδικων βοηθημάτων της αίτησης αναστολής και της αίτησης ακύρωσης του άρθρου 372 ν. 4412/2016 κατά των εκτελεστών πράξεων ή παραλείψεων της αναθέτουσας αρχής.

Β. Όποιος έχει έννομο συμφέρον μπορεί να ζητήσει, με το ίδιο δικόγραφο εφαρμοζόμενων αναλογικά των διατάξεων του π.δ. 18/1989, την αναστολή εκτέλεσης της απόφασης της ΕΑΔΗΣΥ και την ακύρωσή της ενώπιον του αρμοδίου Διοικητικού Δικαστηρίου. Το αυτό ισχύει και σε περίπτωση σιωπηρής απόρριψης της προδικαστικής προσφυγής από την ΕΑΔΗΣΥ. Δικαίωμα άσκησης του ως άνω ένδικου βοηθήματος έχει και η αναθέτουσα αρχή, αν η ΕΑΔΗΣΥ κάνει δεκτή την προδικαστική προσφυγή, αλλά και αυτός του οποίου έχει γίνει εν μέρει δεκτή η προδικαστική προσφυγή.

Με την απόφαση της ΕΑΔΗΣΥ λογίζονται ως συμπροσβαλλόμενες και όλες οι συναφείς προς την ανωτέρω απόφαση πράξεις ή παραλείψεις της αναθέτουσας αρχής, εφόσον έχουν εκδοθεί ή συντελεστεί αντιστοίχως έως τη συζήτηση της ως άνω αίτησης στο Δικαστήριο.

Η αίτηση αναστολής και ακύρωσης περιλαμβάνει μόνο αιτιάσεις που είχαν προταθεί με την προδικαστική προσφυγή ή αφορούν στη διαδικασία ενώπιον της ΕΑΔΗΣΥ. ή το περιεχόμενο των αποφάσεών της. Η αναθέτουσα αρχή, εφόσον ασκήσει την αίτηση της παρ. 1 του άρθρου 372 του ν. 4412/2016, μπορεί να προβάλλει και οψιγενείς ισχυρισμούς αναφορικά με τους επιτακτικούς λόγους δημοσίου συμφέροντος, οι οποίοι καθιστούν αναγκαία την άμεση ανάθεση της σύμβασης.

Η ως άνω αίτηση κατατίθεται στο ως αρμόδιο δικαστήριο μέσα σε προθεσμία δέκα (10) ημερών από κοινοποίηση ή την πλήρη γνώση της απόφασης ή από την παρέλευση της προθεσμίας για την έκδοση της απόφασης επί της προδικαστικής προσφυγής, ενώ η δικάσιμος για την εκδίκαση της αίτησης ακύρωσης δεν πρέπει να απέχει πέραν των εξήντα (60) ημερών από την κατάθεση του δικογράφου.

Αντίγραφο της αίτησης με κλήση κοινοποιείται με τη φροντίδα του αιτούντος προς την ΕΑΔΗΣΥ, την αναθέτουσα αρχή, αν δεν έχει ασκήσει αυτή την αίτηση και, προς κάθε τρίτο ενδιαφερόμενο, την κλήτευση του οποίου διατάσσει με πράξη του ο Πρόεδρος ή ο προεδρεύων του αρμόδιου Δικαστηρίου ή Τμήματος έως την επόμενη ημέρα από την κατάθεση της αίτησης. Ο αιτών υποχρεούται επί ποινή απαραδέκτου του ένδικου βοηθήματος να προβεί στις παραπάνω κοινοποιήσεις εντός αποκλειστικής προθεσμίας δύο (2) ημερών από την έκδοση και την παραλαβή της ως άνω πράξης του Δικαστηρίου. Εντός αποκλειστικής προθεσμίας δέκα (10) ημερών από την ως άνω κοινοποίηση της αίτησης κατατίθεται η παρέμβαση και διαβιβάζονται ο φάκελος και οι απόψεις των παθητικώς νομιμοποιούμενων. Εντός της ίδιας προθεσμίας κατατίθενται στο Δικαστήριο και τα στοιχεία που υποστηρίζουν τους ισχυρισμούς των διαδίκων.

Επιπρόσθετα, η παρέμβαση κοινοποιείται με επιμέλεια του παρεμβαίνοντος στα λοιπά μέρη της δίκης εντός δύο (2) ημερών από την κατάθεσή της, αλλιώς λογίζεται ως απαράδεκτη. Το διατακτικό της δικαστικής απόφασης εκδίδεται εντός δεκαπέντε (15) ημερών από τη συζήτηση της αίτησης ή από την προθεσμία για την υποβολή υπομνημάτων.

Η προθεσμία για την άσκηση και η άσκηση της αίτησης ενώπιον του αρμοδίου δικαστηρίου κωλύουν τη σύναψη της σύμβασης μέχρι την έκδοση της οριστικής δικαστικής απόφασης, εκτός εάν με προσωρινή διαταγή ο αρμόδιος δικαστής αποφανθεί διαφορετικά. Επίσης, η προθεσμία για την άσκηση και η άσκηση της αίτησης κωλύουν την πρόοδο της διαδικασίας ανάθεσης για χρονικό διάστημα δεκαπέντε (15) ημερών από την άσκηση της αίτησης, εκτός εάν με την προσωρινή διαταγή ο αρμόδιος δικαστής αποφανθεί διαφορετικά. Για την άσκηση της αιτήσεως κατατίθεται παράβολο, σύμφωνα με τα ειδικότερα οριζόμενα στο άρθρο 372 παρ. 5 του Ν. 4412/2016.

Αν ο ενδιαφερόμενος δεν αιτήθηκε ή αιτήθηκε ανεπιτυχώς την αναστολή και η σύμβαση υπογράφηκε και η εκτέλεσή της ολοκληρώθηκε πριν από τη συζήτηση της αίτησης, εφαρμόζεται αναλόγως η παρ. 2 του άρθρου 32 του π.δ. 18/1989.

Αν το δικαστήριο ακυρώσει πράξη ή παράλειψη της αναθέτουσας αρχής μετά τη σύναψη της σύμβασης, το κύρος της τελευταίας δεν θιγείται, εκτός αν πριν από τη σύναψη αυτής είχε ανασταλεί η διαδικασία σύναψης της σύμβασης. Στην περίπτωση που η σύμβαση δεν είναι άκυρη, ο ενδιαφερόμενος δικαιούται να αξιώσει αποζημίωση, σύμφωνα με τα αναφερόμενα στο άρθρο 373 του ν. 4412/2016.

Με την επιφύλαξη των διατάξεων του ν. 4412/2016, για την εκδίκαση των διαφορών του παρόντος άρθρου εφαρμόζονται οι διατάξεις του π.δ. 18/1989.

3.5 Ματαίωση Διαδικασίας

Η αναθέτουσα αρχή ματαιώνει ή δύναται να ματαιώσει εν όλω ή εν μέρει, αιτιολογημένα, τη διαδικασία ανάθεσης, για τους λόγους και υπό τους όρους του άρθρου 106 του ν. 4412/2016, μετά από γνώμη της αρμόδιας Επιτροπής του Διαγωνισμού. Επίσης, αν διαπιστωθούν σφάλματα ή παραλείψεις σε οποιοδήποτε στάδιο της διαδικασίας ανάθεσης, μπορεί, μετά από γνώμη της ως άνω Επιτροπής, να ακυρώσει μερικώς τη διαδικασία ή να αναμορφώσει ανάλογα το αποτέλεσμά της ή να αποφασίσει την επανάληψή της από το σημείο που εμφιλοχώρησε το σφάλμα ή η παράλειψη.

Ειδικότερα, η αναθέτουσα αρχή ματαιώνει τη διαδικασία σύναψης όταν αυτή αποβεί άγονη είτε λόγω μη υποβολής προσφοράς είτε λόγω απόρριψης όλων των προσφορών, καθώς και στην περίπτωση του δευτέρου εδαφίου της παρ. 7 του άρθρου 105, περί κατακύρωσης και σύναψης σύμβασης.

Επίσης μπορεί να ματαιώσει τη διαδικασία: α) λόγω παράτυπης διεξαγωγής της διαδικασίας ανάθεσης, εκτός εάν μπορεί να θεραπεύσει το σφάλμα ή την παράλειψη σύμφωνα με την παρ. 3 του άρθρου 106, β) αν οι οικονομικές και τεχνικές παράμετροι που σχετίζονται με τη διαδικασία ανάθεσης άλλαξαν ουσιωδώς και η εκτέλεση του συμβατικού αντικειμένου δεν ενδιαφέρει πλέον την αναθέτουσα αρχή ή



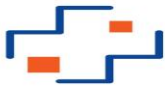

τον φορέα για τον οποίο προορίζεται το υπό ανάθεση αντικείμενο, γ) αν λόγω ανωτέρας βίας, δεν είναι δυνατή η κανονική εκτέλεση της σύμβασης, δ) αν η επιλεγείσα προσφορά κριθεί ως μη συμφέρουσα από οικονομική άποψη, ε) στην περίπτωση των παρ. 3 και 4 του άρθρου 97, περί χρόνου ισχύος προσφορών, στ) για άλλους επιτακτικούς λόγους δημοσίου συμφέροντος, όπως ιδίως, δημόσιας υγείας ή προστασίας του περιβάλλοντος.

4. ΟΡΟΙ ΕΚΤΕΛΕΣΗΣ ΤΗΣ ΣΥΜΒΑΣΗΣ

4.1 Εγγυήσεις (καλής εκτέλεσης)

Εγγύηση καλής εκτέλεσης

Για την υπογραφή της σύμβασης απαιτείται η παροχή εγγύησης καλής εκτέλεσης, σύμφωνα με το άρθρο 72 παρ. 4 του ν. 4412/2016, το ύψος της οποίας ανέρχεται σε ποσοστό 4% επί της εκτιμώμενης αξίας της σύμβασης, ή του τμήματος αυτής, χωρίς να συμπεριλαμβάνονται τα δικαιώματα προαίρεσης και η οποία κατατίθεται μέχρι και την υπογραφή του συμφωνητικού. Η εγγύηση καλής εκτέλεσης, προκειμένου να γίνει αποδεκτή, πρέπει να περιλαμβάνει κατ' ελάχιστον τα αναφερόμενα στην παρ. 12 του άρθρου 72 του ν. 4412/2016 στοιχεία, πλην αυτού της περ. η (βλ. την παράγραφο 2.1.5. της παρούσας), και, επιπλέον, τον τίτλο και τον αριθμό της σχετικής σύμβασης, εφόσον ο τελευταίος είναι γνωστός. Το περιεχόμενο της είναι σύμφωνο με το υπόδειγμα που περιλαμβάνεται στο Παράρτημα IV της Διακήρυξης και τα οριζόμενα στο άρθρο 72 του ν. 4412/2016.

Η εγγύηση καλής εκτέλεσης της σύμβασης καλύπτει συνολικά και χωρίς διακρίσεις την εφαρμογή όλων των όρων της σύμβασης και κάθε απαίτηση της αναθέτουσας αρχής έναντι του αναδόχου.

Σε περίπτωση τροποποίησης της σύμβασης κατά την παράγραφο 4.5, η οποία συνεπάγεται αύξηση της συμβατικής αξίας, ο ανάδοχος οφείλει να καταθέσει μέχρι την υπογραφή της τροποποιημένης σύμβασης, συμπληρωματική εγγύηση καλής εκτέλεσης, το ύψος της οποίας ανέρχεται σε ποσοστό 4% επί του ποσού της αύξησης της αξίας της σύμβασης.

Η εγγύηση καλής εκτέλεσης επιστρέφεται στο σύνολό της μετά από την ποσοτική και ποιοτική παραλαβή του συνόλου του αντικείμενου της σύμβασης.

4.2 Συμβατικό Πλαίσιο - Εφαρμοστέα Νομοθεσία

Κατά την εκτέλεση της σύμβασης εφαρμόζονται οι διατάξεις του ν. 4412/2016, οι όροι της παρούσας διακήρυξης και συμπληρωματικά ο Αστικός Κώδικας.

4.3 Όροι εκτέλεσης της σύμβασης

4.3.1 Κατά την εκτέλεση της σύμβασης ο ανάδοχος τηρεί τις υποχρεώσεις στους τομείς του περιβαλλοντικού, κοινωνικοασφαλιστικού και εργατικού δικαίου, που έχουν θεσπισθεί με το δίκαιο της Ένωσης, το εθνικό δίκαιο, συλλογικές συμβάσεις ή διεθνείς διατάξεις περιβαλλοντικού, κοινωνικοασφαλιστικού και εργατικού δικαίου.

Η τήρηση των εν λόγω υποχρεώσεων από τον ανάδοχο και τους υπεργολάβους του ελέγχεται και βεβαιώνεται από τα όργανα που επιβλέπουν την εκτέλεση της σύμβασης και τις αρμόδιες δημόσιες αρχές και υπηρεσίες που ενεργούν εντός των ορίων της ευθύνης και της αρμοδιότητάς τους.

4.3.2. Ο ανάδοχος δεσμεύεται ότι:

α) σε όλα τα στάδια που προηγήθηκαν της σύμβασης δεν ενήργησε αθέμιτα, παράνομα ή καταχρηστικά και ότι θα εξακολουθήσει να μην ενεργεί κατ' αυτόν τον τρόπο κατά το στάδιο εκτέλεσης της σύμβασης,

β) ότι θα δηλώσει αμελλητί στην αναθέτουσα αρχή, από τη στιγμή που λάβει γνώση, οποιαδήποτε κατάσταση (ακόμη και ενδεχόμενη) σύγκρουσης συμφερόντων (προσωπικών, οικογενειακών, οικονομικών, πολιτικών ή άλλων κοινών συμφερόντων, συμπεριλαμβανομένων και αντικρουόμενων επαγγελματικών συμφερόντων) μεταξύ των νομίμων ή εξουσιοδοτημένων εκπροσώπων του καθώς και υπαλλήλων ή συνεργατών τους οποίους απασχολεί στην εκτέλεση της σύμβασης (π.χ. με σύμβαση υπεργολαβίας) και μελών του προσωπικού της αναθέτουσας αρχής που εμπλέκονται καθ' οιονδήποτε τρόπο στη διαδικασία εκτέλεσης της σύμβασης ή/και μπορούν να επηρεάσουν την έκβαση και τις αποφάσεις της αναθέτουσας αρχής περί την εκτέλεσή της, οποτεδήποτε και εάν η κατάσταση αυτή προκύψει κατά τη διάρκεια εκτέλεσης της σύμβασης.

Οι υποχρεώσεις και οι απαγορεύσεις της ρήτρας αυτής ισχύουν, αν ο ανάδοχος είναι ένωση, για όλα τα μέλη της ένωσης, καθώς και για τους υπεργολάβους που χρησιμοποιεί. Στο συμφωνητικό περιλαμβάνεται σχετική δεσμευτική δήλωση τόσο του αναδόχου όσο και των υπεργολάβων του.

4.4 Υπεργολαβία

4.4.1. Ο Ανάδοχος δεν απαλλάσσεται από τις συμβατικές του υποχρεώσεις και ευθύνες λόγω ανάθεσης της εκτέλεσης τμήματος της σύμβασης σε υπεργολάβους. Η τήρηση των υποχρεώσεων της παρ. 2 του άρθρου 18 του ν. 4412/2016 από υπεργολάβους δεν αίρει την ευθύνη του κυρίου αναδόχου.

4.4.2. Κατά την υπογραφή της σύμβασης ο κύριος ανάδοχος υποχρεούται να αναφέρει στην αναθέτουσα αρχή το όνομα, τα στοιχεία επικοινωνίας και τους νόμιμους εκπροσώπους των υπεργολάβων του, οι οποίοι συμμετέχουν στην εκτέλεση αυτής, εφόσον είναι γνωστά τη συγκεκριμένη χρονική στιγμή. Επιπλέον, υποχρεούται να γνωστοποιεί στην αναθέτουσα αρχή κάθε αλλαγή των πληροφοριών αυτών, κατά τη διάρκεια της σύμβασης, καθώς και τις απαιτούμενες πληροφορίες σχετικά με κάθε νέο υπεργολάβο, τον οποίο ο κύριος ανάδοχος χρησιμοποιεί εν συνεχεία στην εν λόγω σύμβαση, προσκομίζοντας τα σχετικά συμφωνητικά/δηλώσεις συνεργασίας. Σε περίπτωση διακοπής της συνεργασίας του Αναδόχου με υπεργολάβο/ υπεργολάβους της σύμβασης, αυτός υποχρεούται σε άμεση γνωστοποίηση της διακοπής αυτής στην Αναθέτουσα Αρχή, οφείλει δε να διασφαλίσει την ομαλή εκτέλεση του τμήματος/ των τμημάτων της σύμβασης είτε από τον ίδιο, είτε από νέο υπεργολάβο τον οποίο θα γνωστοποιήσει στην αναθέτουσα αρχή κατά την ως άνω διαδικασία.

4.4.3. Η αναθέτουσα αρχή επαληθεύει τη συνδρομή των λόγων αποκλεισμού για τους υπεργολάβους, όπως αυτοί περιγράφονται στην παράγραφο 2.2.3 και με τα αποδεικτικά μέσα της παραγράφου 2.2.9.2 της παρούσας, εφόσον το(α) τμήμα(τα) της σύμβασης, το(α) οποίο(α) ο ανάδοχος προτίθεται να αναθέσει υπό μορφή υπεργολαβίας σε τρίτους, υπερβαίνουν σωρευτικά το ποσοστό του τριάντα τοις εκατό (30%) της συνολικής αξίας της σύμβασης. Επιπλέον, προκειμένου να μην αθετούνται οι υποχρεώσεις της παρ. 2 του άρθρου 18 του ν. 4412/2016, δύναται να επαληθεύσει τους ως άνω λόγους και για τμήμα ή τμήματα της σύμβασης που υπολείπονται του ως άνω ποσοστού.

Όταν από την ως άνω επαλήθευση προκύπτει ότι συντρέχουν λόγοι αποκλεισμού απαιτεί την αντικατάστασή του, κατά τα ειδικότερα αναφερόμενα στις παρ. 5 και 6 του άρθρου 131 του ν. 4412/2016.

4.5 Τροποποίηση σύμβασης κατά τη διάρκειά της

Η σύμβαση μπορεί να τροποποιείται κατά τη διάρκειά της, χωρίς να απαιτείται νέα διαδικασία σύναψης σύμβασης, σύμφωνα με τους όρους και τις προϋποθέσεις του άρθρου 132 του ν. 4412/2016, κατόπιν γνωμοδότησης του αρμοδίου οργάνου της αναθέτουσας αρχής. Μετά τη λύση της σύμβασης λόγω της έκπτωσης του αναδόχου, σύμφωνα με το άρθρο 203 του ν. 4412/2016 και την παράγραφο 5.2. της παρούσας, όπως και σε περίπτωση καταγγελίας για όλους λόγους της παραγράφου 4.6, πλην αυτού της περ. (α), η αναθέτουσα αρχή δύναται να προσκαλέσει τον/τους επόμενο/ους, κατά σειρά κατάταξης οικονομικό φορέα που συμμετέχει-ουν στην παρούσα διαδικασία ανάθεσης της συγκεκριμένης σύμβασης και να του/τους προτείνει να αναλάβει/ουν το ανεκτέλεστο αντικείμενο της σύμβασης, με τους ίδιους όρους και προϋποθέσεις και σε τίμημα που δεν θα υπερβαίνει την προσφορά που είχε υποβάλει ο έκπτωτος





(ρήτρα υποκατάστασης). Η σύμβαση συνάπτεται, εφόσον εντός της τεθείσας προθεσμίας περιέλθει στην αναθέτουσα αρχή έγγραφη και ανεπιφύλακτη αποδοχή της. Η άπρακτη πάροδος της προθεσμίας θεωρείται ως απόρριψη της πρότασης. Αν αυτός δεν δεχθεί την πρόταση σύναψης σύμβασης, η αναθέτουσα αρχή προσκαλεί τον επόμενο υποψήφιο κατά σειρά κατάταξης, ακολουθώντας κατά τα λοιπά την ίδια διαδικασία.

4.6 Δικαίωμα μονομερούς λύσης της σύμβασης

4.6.1. Η αναθέτουσα αρχή μπορεί, με τις προϋποθέσεις που ορίζουν οι κείμενες διατάξεις, να καταγγείλει τη σύμβαση κατά τη διάρκεια της εκτέλεσής της, εφόσον:

- α) η σύμβαση έχει υποστεί ουσιώδη τροποποίηση, κατά την έννοια της παρ. 4 του άρθρου 132 του ν. 4412/2016, που θα απαιτούσε νέα διαδικασία σύναψης σύμβασης
- β) ο ανάδοχος, κατά το χρόνο της ανάθεσης της σύμβασης, τελούσε σε μια από τις καταστάσεις που αναφέρονται στην παράγραφο 2.2.3.1 και, ως εκ τούτου, θα έπρεπε να έχει αποκλειστεί από τη διαδικασία σύναψης της σύμβασης,
- γ) η σύμβαση δεν έπρεπε να ανατεθεί στον ανάδοχο λόγω σοβαρής παραβίασης των υποχρεώσεων που υπέχει από τις Συνθήκες και την Οδηγία 2014/24/ΕΕ, η οποία έχει αναγνωριστεί με απόφαση του Δικαστηρίου της Ένωσης στο πλαίσιο διαδικασίας δυνάμει του άρθρου 258 της ΣΛΕΕ.
- δ) ο ανάδοχος καταδικαστεί αμετάκλητα, κατά τη διάρκεια εκτέλεσης της σύμβασης, για ένα από τα αδικήματα που αναφέρονται στην παρ. 2.2.3.1 της παρούσας,
- ε) ο ανάδοχος πτωχεύσει ή υπαχθεί σε διαδικασία ειδικής εκκαθάρισης ή τεθεί υπό αναγκαστική διαχείριση από εκκαθαριστή ή από το δικαστήριο ή υπαχθεί σε διαδικασία πτωχευτικού συμβιβασμού ή αναστείλει τις επιχειρηματικές του δραστηριότητες ή υπαχθεί σε διαδικασία εξμείωσης και δεν τηρεί τους όρους αυτής ή εάν βρεθεί σε οποιαδήποτε ανάλογη κατάσταση, προκύπτουσα από παρόμοια διαδικασία, προβλεπόμενη σε εθνικές διατάξεις νόμου. Η αναθέτουσα αρχή μπορεί να μην καταγγείλει τη σύμβαση, υπό την προϋπόθεση ότι ο ανάδοχος ο οποίος θα βρεθεί σε μία εκ των καταστάσεων που αναφέρονται στην περίπτωση αυτή αποδεικνύει ότι είναι σε θέση να εκτελέσει τη σύμβαση, λαμβάνοντας υπόψη τις ισχύουσες διατάξεις και τα μέτρα για τη συνέχιση της επιχειρηματικής του λειτουργίας.
- στ) ο ανάδοχος παραβεί αποδεδειγμένα τις υποχρεώσεις του που απορρέουν από την δέσμευση ακεραιότητας της παρ. 4.3.2. της παρούσας, ως αναλυτικά περιγράφονται στο συνημμένο στην παρούσα σχέδιο σύμβασης.



5. ΕΙΔΙΚΟΙ ΟΡΟΙ ΕΚΤΕΛΕΣΗΣ ΤΗΣ ΣΥΜΒΑΣΗΣ

5.1 Τρόπος πληρωμής

5.1.1. Η πληρωμή του αναδόχου θα πραγματοποιηθεί τμηματικά, στο 100% της αξίας της κάθε τμηματικής παράδοσης (ανά ημερολογιακό μήνα) άρθρο 200 παρ.2,3 του ν.4412/2016 και κατόπιν έκδοσης του σχετικού χρηματικού εντάλματος πληρωμής μέσα στην νόμιμη προθεσμία που προβλέπεται στη υποπαράγραφο Ζ5 του Ν. 4152 (ΦΕΚ 107/09.05.2013, τ.Α).

Η πληρωμή του συμβατικού τιμήματος θα γίνεται με την προσκόμιση των νομίμων παραστατικών και δικαιολογητικών που προβλέπονται από τις διατάξεις του άρθρου 200 παρ. 5 του ν. 4412/2016, καθώς και κάθε άλλου δικαιολογητικού που τυχόν ήθελε ζητηθεί από τις αρμόδιες υπηρεσίες που διενεργούν τον έλεγχο και την πληρωμή.

5.1.2. Τον Ανάδοχο βαρύνουν οι υπέρ τρίτων κρατήσεις, ως και κάθε άλλη επιβάρυνση, σύμφωνα με την κείμενη νομοθεσία, μη συμπεριλαμβανομένου Φ.Π.Α., για την παροχή των υπηρεσιών στον τόπο και με τον τρόπο που προβλέπεται στα έγγραφα της σύμβασης. Ιδίως βαρύνεται με τις ακόλουθες κρατήσεις:

- 2% υπέρ Οργανισμών Ψυχικής Υγείας (ΦΕΚ 545 Β' /24-3-'09).
- 0,1% υπέρ ΕΑΑΔΗΣΥ (ΦΕΚ59/τ Α' 17-03-2022)
- 8% παρακράτηση φόρου εισοδήματος, σύμφωνα με το άρθρο 24 του Ν.2198/1994.

5.2 Κήρυξη οικονομικού φορέα εκπτώτου - Κυρώσεις

5.2.1. Ο ανάδοχος, με την επιφύλαξη της συνδρομής λόγων ανωτέρας βίας, κηρύσσεται υποχρεωτικά έκπτωτος από τη σύμβαση και από κάθε δικαίωμα που απορρέει από αυτήν:

α) στην περίπτωση της παρ. 7 του άρθρου 105 περί κατακύρωσης και σύναψης σύμβασης

β) στην περίπτωση που δεν εκπληρώσει τις υποχρεώσεις του που απορρέουν από τη σύμβαση ή/και δεν συμμορφωθεί με τις σχετικές γραπτές εντολές της υπηρεσίας, που είναι σύμφωνες με τη σύμβαση ή τις κείμενες διατάξεις, εντός του συμφωνημένου χρόνου εκτέλεσης της σύμβασης,

γ) εφόσον δεν παράσχει τις υπηρεσίες ή δεν υποβάλει τα παραδοτέα ή δεν προβεί στην αντικατάστασή τους μέσα στον συμβατικό χρόνο ή στον χρόνο παράτασης που του δοθεί, σύμφωνα με τα όσα προβλέπονται στο άρθρο 217 περί διάρκειας σύμβασης παροχής υπηρεσίας και την παράγραφο 6.3 και 6.4 της παρούσας, με την επιφύλαξη της επόμενης παραγράφου.

Στην περίπτωση συνδρομής λόγου έκπτωσης του αναδόχου από τη σύμβαση κατά την ως άνω περίπτωση (γ), η αναθέτουσα αρχή κοινοποιεί στον ανάδοχο ειδική όχληση, η οποία μνημονεύει τις διατάξεις του άρθρου 203 του ν. 4412/2016 και περιλαμβάνει συγκεκριμένη περιγραφή των ενεργειών στις οποίες οφείλει να προβεί ο ανάδοχος, προκειμένου να συμμορφωθεί, μέσα σε προθεσμία 10 ημερών από την κοινοποίηση της ανωτέρω όχλησης. Αν η προθεσμία, που τεθεί με την ειδική όχληση, παρέλθει, χωρίς ο ανάδοχος να συμμορφωθεί, κηρύσσεται έκπτωτος μέσα σε προθεσμία τριάντα (30) ημερών από την άπρακτη πάροδο της προθεσμίας συμμόρφωσης.

Ο ανάδοχος δεν κηρύσσεται έκπτωτος για λόγους που αφορούν σε υπαιτιότητα του φορέα εκτέλεσης της σύμβασης ή αν συντρέχουν λόγοι ανωτέρας βίας.

Στον ανάδοχο που κηρύσσεται έκπτωτος από τη σύμβαση, επιβάλλονται, με απόφαση του αποφαινόμενου οργάνου, ύστερα από γνωμοδότηση του αρμόδιου οργάνου, το οποίο υποχρεωτικά καλεί τον ενδιαφερόμενο προς παροχή εξηγήσεων, αθροιστικά οι παρακάτω κυρώσεις:

α) ολική κατάπτωση της εγγύησης καλής εκτέλεσης της σύμβασης,

β) Καταλογισμός του διαφέροντος, που προκύπτει εις βάρος της αναθέτουσας αρχής, εφόσον αυτή προμηθευτεί τις υπηρεσίες, που δεν εκτελέστηκαν προσηκόντως από τον έκπτωτο οικονομικό φορέα, αναθέτοντας το ανεκτέλεστο αντικείμενο της σύμβασης στον επόμενο κατά σειρά κατάταξης οικονομικό φορέα που είχε λάβει μέρος στη διαδικασία ανάθεσης της σύμβασης. Αν ο οικονομικός φορέας του προηγούμενου εδαφίου δεν αποδεχθεί την ανάθεση της σύμβασης, η αναθέτουσα αρχή μπορεί να προμηθευτεί τις υπηρεσίες, που δεν παρασχέθηκαν προσηκόντως από τον έκπτωτο οικονομικό φορέα, από τρίτο οικονομικό φορέα είτε με διενέργεια νέας διαδικασίας ανάθεσης σύμβασης είτε με προσφυγή στη διαδικασία διαπραγμάτευσης, χωρίς προηγούμενη δημοσίευση, εφόσον συντρέχουν οι προϋποθέσεις του άρθρου 32 του ν. 4412/2016. Το διαφέρον υπολογίζεται με τον ακόλουθο τύπο:

$\Delta = (\text{TKT} - \text{TKE}) \times \text{Π}'\text{Όπου: } \Delta = \text{Διαφέρον που θα προκύψει εις βάρος της αναθέτουσας αρχής, εφόσον αυτή προμηθευτεί τις υπηρεσίες που δεν παρασχέθηκαν προσηκόντως από τον έκπτωτο οικονομικό φορέα, σύμφωνα με τα ανωτέρω αναφερόμενα. Το διαφέρον λαμβάνει θετικές τιμές, αλλιώς θεωρείται ίσο με μηδέν.}$

$\text{TKT} = \text{Τιμή κατακύρωσης της παροχής υπηρεσιών, που δεν παρασχέθηκαν προσηκόντως από τον έκπτωτο οικονομικό φορέα στον νέο ανάδοχο.}$

$\text{TKE} = \text{Τιμή κατακύρωσης της παροχής των υπηρεσιών, που δεν παρασχέθηκαν προσηκόντως από τον έκπτωτο οικονομικό φορέα, σύμφωνα με τη σύμβαση από την οποία κηρύχθηκε έκπτωτος ο οικονομικός φορέας.}$

$\text{Π} = \text{Συντελεστής προσαύξησης προσδιορισμού της έμμεσης ζημίας που προκαλείται στην αναθέτουσα αρχή από την έκπτωση του αναδόχου ο οποίος λαμβάνει την τιμή 1,05.}$

Ο καταλογισμός του διαφέροντος επιβάλλεται στον έκπτωτο οικονομικό φορέα με απόφαση της αναθέτουσας αρχής, που εκδίδεται σε αποκλειστική προθεσμία δεκαοκτώ (18) μηνών μετά την έκδοση και την κοινοποίηση της απόφασης κήρυξης εκπτώτου, και εφόσον κατακυρωθεί η παροχή των υπηρεσιών που δεν παρασχέθηκαν προσηκόντως από τον έκπτωτο οικονομικό φορέα σε τρίτο οικονομικό φορέα. Για την είσπραξη του διαφέροντος από τον έκπτωτο οικονομικό φορέα μπορεί να εφαρμόζεται η διαδικασία του Κώδικα Είσπραξης Δημόσιων Εσόδων. Το διαφέρον εισπράττεται υπέρ της αναθέτουσας αρχής.

γ) Επιπλέον, σε βάρος του αναδόχου μπορεί να επιβληθεί και προσωρινός αποκλεισμός του από το σύνολο των συμβάσεων προμηθειών ή υπηρεσιών των φορέων που εμπίπτουν στις διατάξεις του ν. 4412/2016, κατά τα ειδικότερα προβλεπόμενα στο άρθρο 74, περί αποκλεισμού οικονομικού φορέα από δημόσιες συμβάσεις

5.2.2. Αν οι υπηρεσίες παρασχεθούν από υπαιτιότητα του αναδόχου μετά τη λήξη της διάρκειας της σύμβασης και μέχρι λήξης του χρόνου της παράτασης που χορηγήθηκε, επιβάλλονται εις βάρος του ποινικές ρήτρες, με αιτιολογημένη απόφαση της αναθέτουσας αρχής.

Ποινικές ρήτρες μπορεί να επιβάλλονται και σε άλλες περιπτώσεις πλημμελούς εκτέλεσης των όρων της σύμβασης. Ειδικότερα: πλημμελής εκτέλεση της σύμβασης, μειωμένη απόδοση, μη επίτευξη εγγυημένων μεγεθών, διακοπή παροχής υπηρεσιών. Το σύνολο των ποινικών ρητρών αυτής της περίπτωσης ανέρχεται στο δέκα τοις εκατό (10%) της αξίας της σύμβασης.

Οι ποινικές ρήτρες υπολογίζονται ως εξής:

α) για καθυστέρηση που περιορίζεται σε χρονικό διάστημα που δεν υπερβαίνει το 50% της προβλεπόμενης συνολικής διάρκειας της σύμβασης ή σε περίπτωση τμηματικών/ενδιαμέσων προθεσμιών της αντίστοιχης προθεσμίας δέκα (10) ημερών επιβάλλεται ποινική ρήτρα 2,5% επί της συμβατικής αξίας χωρίς ΦΠΑ των υπηρεσιών που παρασχέθηκαν εκπρόθεσμα,



β) για καθυστέρηση που υπερβαίνει το 50% επιβάλλεται ποινική ρήτρα 5% χωρίς ΦΠΑ επί της συμβατικής αξίας των υπηρεσιών που παρασχέθηκαν εκπρόθεσμα,
γ) οι ποινικές ρήτρες για υπέρβαση των τμηματικών προθεσμιών είναι ανεξάρτητες από τις επιβαλλόμενες για υπέρβαση της συνολικής διάρκειας της σύμβασης και δύνανται να ανακαλούνται με αιτιολογημένη απόφαση της αναθέτουσας αρχής, αν οι υπηρεσίες που αφορούν στις ως άνω τμηματικές προθεσμίες παρασχεθούν μέσα στη συνολική της διάρκεια και τις εγκεκριμένες παρατάσεις αυτής και με την προϋπόθεση ότι το σύνολο της σύμβασης έχει εκτελεστεί πλήρως,

Το ποσό των ποινικών ρητρών αφαιρείται/συμψηφίζεται από/με την αμοιβή του αναδόχου.

Η επιβολή ποινικών ρητρών δεν στερεί από την αναθέτουσα αρχή το δικαίωμα να κηρύξει τον ανάδοχο έκπτωτο.

5.3 Διοικητικές προσφυγές κατά τη διαδικασία εκτέλεσης των συμβάσεων

Ο ανάδοχος μπορεί κατά των αποφάσεων που επιβάλλουν σε βάρος του κυρώσεις, δυνάμει των όρων των άρθρων 5.2 (Κήρυξη οικονομικού φορέα έκπτωτου - Κυρώσεις), 6.2. (Διάρκεια σύμβασης), 6.4. (Απόρριψη παραδοτέων – αντικατάσταση), καθώς και κατ' εφαρμογή των συμβατικών όρων, να ασκήσει προσφυγή για λόγους νομιμότητας και ουσίας ενώπιον του φορέα που εκτελεί τη σύμβαση μέσα σε ανατρεπτική προθεσμία (30) ημερών από την ημερομηνία της κοινοποίησης ή της πλήρους γνώσης της σχετικής απόφασης. Η εμπρόθεσμη άσκηση της προσφυγής αναστέλλει τις επιβαλλόμενες κυρώσεις. Επί της προσφυγής αποφασίζει το αρμοδίως αποφαινόμενο όργανο, ύστερα από γνωμοδότηση του προβλεπόμενου στο τελευταίο εδάφιο της περίπτωσης δ' της παραγράφου 11 του άρθρου 221 ν.4412/2016 οργάνου, εντός προθεσμίας τριάντα (30) ημερών από την άσκησή της, άλλως θεωρείται ως σιωπηρώς απορριφθείσα. Κατά της απόφασης αυτής δεν χωρεί η άσκηση άλλης οποιασδήποτε φύσης διοικητικής προσφυγής. Αν κατά της απόφασης που επιβάλλει κυρώσεις δεν ασκηθεί εμπρόθεσμα η προσφυγή ή αν απορριφθεί αυτή από το αποφαινόμενο αρμοδίως όργανο, η απόφαση καθίσταται οριστική. Αν ασκηθεί εμπρόθεσμα προσφυγή, αναστέλλονται οι συνέπειες της απόφασης μέχρι αυτή να οριστικοποιηθεί.

5.4 Δικαστική επίλυση διαφορών

Κάθε διαφορά μεταξύ των συμβαλλόμενων μερών που προκύπτει από τις συμβάσεις που συνάπτονται στο πλαίσιο της παρούσας διακήρυξης, επιλύεται με την άσκηση προσφυγής ή αγωγής στο Διοικητικό Εφετείο της Περιφέρειας, στην οποία εκτελείται εκάστη σύμβαση, κατά τα ειδικότερα οριζόμενα στις παρ. 1 έως και 6 του άρθρου 205Α του ν. 4412/2016. Πριν από την άσκηση της προσφυγής στο Διοικητικό Εφετείο προηγείται υποχρεωτικά η τήρηση της ενδικοφανούς διαδικασίας που προβλέπεται στο άρθρο 205 του ν. 4412/2016 και την παράγραφο 5.3 της παρούσας, διαφορετικά η προσφυγή απορρίπτεται ως απαράδεκτη. Αν ο ανάδοχος της σύμβασης είναι κοινοπραξία, η προσφυγή ασκείται είτε από την ίδια είτε από όλα τα μέλη της. Δεν απαιτείται η τήρηση ενδικοφανούς διαδικασίας αν ασκείται από τον ενδιαφερόμενο αγωγή, στο δικόγραφο της οποίας δεν σωρεύεται αίτημα ακύρωσης ή τροποποίησης διοικητικής πράξης ή παράλειψης.



6. ΧΡΟΝΟΣ ΚΑΙ ΤΡΟΠΟΣ ΕΚΤΕΛΕΣΗΣ

6.1 Παρακολούθηση της σύμβασης

6.1.1. Η παρακολούθηση της εκτέλεσης της Σύμβασης και η διοίκηση αυτής θα διενεργηθεί από την αρμόδια υπηρεσία η οποία και θα εισηγείται στο αρμόδιο αποφαινόμενο όργανο ήτοι την αρμόδια επιτροπή παραλαβής των υπηρεσιών για όλα τα ζητήματα που αφορούν στην προσηκούσα εκτέλεση όλων των όρων της σύμβασης και στην εκπλήρωση των υποχρεώσεων του αναδόχου, στη λήψη των επιβεβλημένων μέτρων λόγω μη τήρησης των ως άνω όρων και ιδίως για ζητήματα που αφορούν σε τροποποίηση του αντικειμένου και παράταση της διάρκειας της σύμβασης, υπό τους όρους του άρθρου 132 του ν. 4412/2016.

6.1.2. Η αρμόδια υπηρεσία μπορεί, με απόφασή της να ορίζει για την παρακολούθηση της σύμβασης ως επόπτη με καθήκοντα εξηγητή υπάλληλο της υπηρεσίας. Με την ίδια απόφαση δύνανται να ορίζονται και άλλοι υπάλληλοι της αρμόδιας υπηρεσίας ή των εξυπηρετούμενων από την σύμβαση φορέων, στους οποίους ανατίθενται επιμέρους καθήκοντα για την παρακολούθηση της σύμβασης. Σε αυτή την περίπτωση ο επόπτης λειτουργεί ως συντονιστής.

Τα καθήκοντα του επόπτη είναι, ενδεικτικά, η πιστοποίηση της εκτέλεσης του αντικειμένου της σύμβασης, καθώς και ο έλεγχος της συμμόρφωσης του αναδόχου με τους όρους της σύμβασης. Με εισήγηση του επόπτη η υπηρεσία που διοικεί τη σύμβαση μπορεί να απευθύνει έγγραφα με οδηγίες και εντολές προς τον ανάδοχο που αφορούν στην εκτέλεση της σύμβασης.

6.2 Διάρκεια σύμβασης

6.2.1. Η διάρκεια της Σύμβασης ορίζεται σε ένα (1) έτος με δικαίωμα προαίρεσης ενός (1) επιπλέον έτους.

6.2.2. Η συνολική διάρκεια της σύμβασης μπορεί να παρατείνεται μετά από αιτιολογημένη απόφαση της αναθέτουσας αρχής μέχρι το 50% αυτής, ύστερα από σχετικό αίτημα του αναδόχου που υποβάλλεται πριν από τη λήξη της διάρκειάς της, σε αντικειμενικά δικαιολογημένες περιπτώσεις που δεν οφείλονται σε υπαιτιότητα του αναδόχου. Αν λήξει η συνολική διάρκεια της σύμβασης, χωρίς να υποβληθεί εγκαίρως αίτημα παράτασης ή, αν λήξει η ανωτέρω, διάρκεια, χωρίς να υποβληθούν στην αναθέτουσα αρχή τα παραδοτέα της σύμβασης, ο ανάδοχος κηρύσσεται έκπτωτος. Αν οι υπηρεσίες παρασχεθούν από υπαιτιότητα του αναδόχου μετά τη λήξη της διάρκειας της σύμβασης, και μέχρι λήξης του χρόνου της παράτασης που χορηγήθηκε επιβάλλονται εις βάρος του ποινικές ρήτρες, σύμφωνα με το άρθρο 218 του ν. 4412/2016 και το άρθρο 5.2.2 της παρούσας.

6.3 Παραλαβή του αντικειμένου της σύμβασης

6.3.1 Η παραλαβή των παρεχόμενων υπηρεσιών ή παραδοτέων γίνεται από επιτροπή παραλαβής που συγκροτείται, σύμφωνα με την παρ. 3 και την περ. δ της παραγράφου 11 του άρθρου 221 του ν. 4412/2016.

6.3.2 Κατά τη διαδικασία παραλαβής διενεργείται ο απαιτούμενος έλεγχος, σύμφωνα με τα οριζόμενα στη σύμβαση, μπορεί δε να καλείται να παραστεί και εκπρόσωπος του αναδόχου. Μετά την ολοκλήρωση της διαδικασίας, η επιτροπή παραλαβής: α) είτε παραλαμβάνει τις σχετικές υπηρεσίες ή παραδοτέα, εφόσον καλύπτονται οι απαιτήσεις της σύμβασης χωρίς έγκριση ή απόφαση του αποφαινόμενου οργάνου, β) είτε εισηγείται για την παραλαβή με παρατηρήσεις ή την απόρριψη των παρεχόμενων υπηρεσιών ή παραδοτέων, σύμφωνα με τις παραγράφους 3 και 4. Τα ανωτέρω εφαρμόζονται και σε τμηματικές παραλαβές.

6.3.3 Αν η επιτροπή παραλαβής κρίνει ότι οι παρεχόμενες υπηρεσίες ή τα παραδοτέα δεν ανταποκρίνονται πλήρως στους όρους της σύμβασης, συντάσσεται πρωτόκολλο προσωρινής παραλαβής, που αναφέρει τις παρεκκλίσεις που διαπιστώθηκαν από τους όρους της σύμβασης και γνωμοδοτεί αν οι αναφερόμενες παρεκκλίσεις επηρεάζουν την καταλληλότητα των παρεχόμενων υπηρεσιών ή παραδοτέων και συνεπώς αν μπορούν οι τελευταίες να καλύψουν τις σχετικές ανάγκες.

6.3.4 Για την εφαρμογή της προηγούμενης παραγράφου ορίζονται τα ακόλουθα:

α) Στην περίπτωση που διαπιστωθεί ότι, δεν επηρεάζεται η καταλληλότητα, με αιτιολογημένη απόφαση του αρμόδιου αποφαινόμενου οργάνου, μπορεί να εγκριθεί η παραλαβή των εν λόγω παρεχόμενων υπηρεσιών ή παραδοτέων, με έκπτωση επί της συμβατικής αξίας, η οποία θα πρέπει να είναι ανάλογη προς τις διαπιστωθείσες παρεκκλίσεις. Μετά την έκδοση της ως άνω απόφασης, η επιτροπή παραλαβής υποχρεούται να προβεί στην οριστική παραλαβή των παρεχόμενων υπηρεσιών ή παραδοτέων της σύμβασης και να συντάξει σχετικό πρωτόκολλο οριστικής παραλαβής, σύμφωνα με τα αναφερόμενα στην απόφαση.

β) Αν διαπιστωθεί ότι επηρεάζεται η καταλληλότητα, με αιτιολογημένη απόφαση του αρμόδιου αποφαινόμενου οργάνου απορρίπτονται οι παρεχόμενες υπηρεσίες ή τα παραδοτέα, με την επιφύλαξη των οριζόμενων στο άρθρο 220.

6.3.5 Αν παρέλθει χρονικό διάστημα μεγαλύτερο των τριάντα (30) ημερών από την ημερομηνία υποβολής του παραδοτέου από τον οικονομικό φορέα και δεν έχει εκδοθεί πρωτόκολλο παραλαβής της παραγράφου 2 ή πρωτόκολλο με παρατηρήσεις της παραγράφου 3, θεωρείται ότι η παραλαβή έχει συντελεσθεί αυτοδίκαια.

6.3.6 Ανεξάρτητα από την, κατά τα ανωτέρω, αυτοδίκαιη παραλαβή και την πληρωμή του αναδόχου, πραγματοποιούνται οι προβλεπόμενοι από τη σύμβαση έλεγχοι από επιτροπή που συγκροτείται με απόφαση του αρμόδιου αποφαινόμενου οργάνου, στην οποία δεν μπορεί να συμμετέχουν ο πρόεδρος και τα μέλη της επιτροπής της παραγράφου 6.3.1. Η παραπάνω επιτροπή παραλαβής προβαίνει σε όλες τις διαδικασίες παραλαβής που προβλέπονται από την σύμβαση και συντάσσει τα σχετικά πρωτόκολλα. Οι εγγυητικές επιστολές προκαταβολής και καλής εκτέλεσης δεν επιστρέφονται πριν την ολοκλήρωση όλων των προβλεπόμενων από τη σύμβαση ελέγχων και τη σύνταξη των σχετικών πρωτοκόλλων. Οποιαδήποτε ενέργεια που έγινε από την αρχική επιτροπή παραλαβής, δεν λαμβάνεται υπόψη.

6.4 Απόρριψη παραδοτέων – Αντικατάσταση

Σε περίπτωση οριστικής απόρριψης ολόκληρου ή μέρους των παρεχόμενων υπηρεσιών ή /και παραδοτέων, με έκπτωση επί της συμβατικής αξίας, με απόφαση της αναθέτουσας αρχής μπορεί να εγκρίνεται αντικατάσταση των υπηρεσιών ή/και παραδοτέων αυτών με άλλα, που να είναι σύμφωνα με τους όρους της σύμβασης, μέσα σε τακτική προθεσμία που ορίζεται από την απόφαση αυτή. Αν η αντικατάσταση γίνεται μετά τη λήξη της συνολικής διάρκειας της σύμβασης, η προθεσμία που ορίζεται για την αντικατάσταση δεν μπορεί να είναι μεγαλύτερη του 25% της συνολικής διάρκειας της σύμβασης, ο δε ανάδοχος υπόκειται σε ποινικές ρήτρες, σύμφωνα με το άρθρο 218 του ν. 4412/2016 και την παράγραφο 5.2.2 της παρούσας, λόγω εκπρόθεσμης παράδοσης.

Αν ο ανάδοχος δεν αντικαταστήσει τις υπηρεσίες ή/και τα παραδοτέα που απορρίφθηκαν μέσα στην προθεσμία που του τάχθηκε και εφόσον έχει λήξει η συνολική διάρκεια, κηρύσσεται έκπτωτος και υπόκειται στις προβλεπόμενες κυρώσεις.

6.5 Αναπροσαρμογή τιμής

Δεν προβλέπεται αναπροσαρμογή τιμής στην παρούσα σύμβαση



6.6 Παραλαβή έντυπων φακέλων προσφορών

Οι έντυπες προσφορές, υποβάλλονται μέσα σε σφραγισμένο φάκελο (κυρίως φάκελος προσφοράς), στον οποίο πρέπει να αναγράφονται ευκρινώς τα ακόλουθα:

**Προς: ΓΕΝΙΚΟ ΝΟΣΟΚΟΜΕΙΟ ΑΤΤΙΚΗΣ ΣΙΣΜΑΝΟΓΛΕΙΟ - ΑΜ.ΦΛΕΜΙΝΓΚ Ν.Π.Δ.Δ
ΜΑΡΟΥΣΙ Τ.Κ 15126**

ΠΡΟΣΦΟΡΑ [αναγράφονται τα στοιχεία του οικονομικού φορέα, δηλαδή: Επωνυμία και σε περίπτωση ένωσης τις επωνυμίες των οικονομικών φορέων που την αποτελούν, καθώς και τα απαραίτητα στοιχεία επικοινωνίας (ταχυδρομική διεύθυνση, αριθμό τηλεφώνου, e-mail)]

Για τον Διαγωνισμό: ΓΙΑ ΤΗΝ «ΕΤΗΣΙΑ ΠΡΟΛΗΠΤΙΚΗ ΣΥΝΤΗΡΗΣΗ ΤΩΝ ΕΓΚΑΤΑΣΤΑΣΕΩΝ ΙΑΤΡΙΚΩΝ ΑΕΡΙΩΝ ΤΟΥ ΓΝΑ ΣΙΣΜΑΝΟΓΛΕΙΟΥ-Α. ΦΛΕΜΙΓΚ ΚΑΙ ΕΠΙΣΚΕΥΕΣ ΑΝΑΒΑΘΜΙΣΕΙΣ ΤΩΝ ΥΦΙΣΤΑΜΕΝΩΝ ΔΙΚΤΥΩΝ ΚΑΙ ΕΞΟΠΛΙΣΜΟΥ ΤΟΥ ΝΟΣΟΚΟΜΕΙΟΥ» (CPV:50511200-2), με αριθμό διακήρυξης ΑΗΔ 17/2026.

Υπόψη: κας Ελένης Μητσοπούλου ή κας Μαρίας Κολώνια

Ημερομηνία διενέργειας του διαγωνισμού: **16/07/2026**

Κατάθεση φακέλων έως την ημέρα και ώρα αποσφράγισης των προσφορών όπως ορίζεται στην παρούσα διακήρυξη.





ΠΑΡΑΡΤΗΜΑ Ι – Αναλυτική Περιγραφή Φυσικού Αντικείμενου της Σύμβασης-Τεχνικές προδιαγραφές και οικονομικό αντικείμενο της Σύμβασης.

1. ΓΕΝΙΚΑ

1.1. Περιγραφή

Η παρούσα Τεχνική Περιγραφή αφορά την ετήσια προληπτική συντήρηση, τακτική επιθεώρηση, ασφάλιση και εξασφάλιση της άρτιας λειτουργίας των εγκαταστάσεων ιατρικών αερίων του Γ.Ν.Α. Σισμανόγλειο-Α. Φλέμιγκ, **Ν.Μ. Σισμανόγλειο και Ν.Μ. Αμ. Φλέμιγκ.**

1.2. Νομοθεσία

Η εκτέλεση των όρων της σύμβασης θα γίνει σύμφωνα με τις διατάξεις της κείμενης νομοθεσίας που διέπει τις εγκαταστάσεις των ιατρικών αερίων, τα πρότυπα ΕΛΟΤ, τις ΤΟΤΕΕ, των εγκεκριμένων προδιαγραφών της Διεύθυνσης Τεχνικών Υπηρεσιών του Υπουργείου Υγείας και των εγκεκριμένων Εθνικών Προδιαγραφών:

- ΚΥΑ ΔΥ8/Β/115301/26-08-2009
- ΚΥΑ ΔΥ8/Β/2230/14-5-2001
- ΥΑ ΔΥ8δ/Γ.Π.ΟΙΚ./1348/2004 (ΦΕΚ 32/Β/16-1-2004)
- ΠΔ 112/2012 (ΦΕΚ 197/Α'/17-10-2012)
- ΚΥΑ ΔΥ8δ/οικ.3607/892/2001 (ΦΕΚ 1060/Β/10-8-2001)
- ΕΛΟΤ EN 737
- ΕΛΟΤ EN 738
- ΕΛΟΤ EN 739
- ΤΟΤΕΕ 2491/1986
- ΕΛΟΤ EN ISO 7396.01&02 και σε πλήρη αντιστοιχία με αυτό οι οδηγίες του Υπουργείου Υγείας και πρόνοιας:
- ΔΥ8/Β/οικ/115301/26-08-2009
- ΔΥ8/Β/οικ.49727/26-4-2010

1.3. Όρια εφαρμογής της σύμβασης

Ως εγκαταστάσεις ιατρικών αερίων του Νοσοκομείου νοούνται οι εγκαταστάσεις και τα δίκτυα παροχής και διανομής ιατρικών αερίων και κενού του Νοσοκομείου, δηλαδή του ιατρικού οξυγόνου, ιατρικού πεπιεσμένου αέρα και ιατρικού πρωτοξειδίου του αζώτου και περιλαμβάνει όλα τα μηχανήματα, συσκευές, όργανα και διατάξεις που είναι εγκατεστημένα στα μηχανοστάσια και παρέχουν στο δίκτυο τα ιατρικά αέρια, καθώς και τα δίκτυα διανομής δηλαδή τις σωληνώσεις, τους υποβιβαστές-ρυθμιστές (Υ/Ρ), τις βαλβίδες διακοπής, τις λήψεις και τους συναγερμούς. Δεν περιλαμβάνονται οι φιάλες και η δεξαμενή ιατρικών αερίων.

Στο Νοσοκομείο υπάρχουν τα εξής Συστήματα Παροχής Ιατρικών Αερίων και Κενού:

- ΠΚ1: Σύστημα Παροχής Κενού, στο υπόγειο του κτιρίου Ν3 (Σισμανόγλειο).
- ΠΚ2: Σύστημα Παροχής Κενού, στο υπόγειο του κτιρίου Ν4 (Σισμανόγλειο).
- ΠΠΑ1: Σύστημα Παροχής Πεπιεσμένου Αέρα, στο υπόγειο του κτιρίου Ν3 (Σισμανόγλειο).
- ΠΠΑ2: Σύστημα Παροχής Πεπιεσμένου Αέρα, στο υπόγειο του κτιρίου Ν4 (Σισμανόγλειο).
- ΠΠΑ3: Σύστημα Παροχής Πεπιεσμένου Αέρα, στο κέντρο ιατρικών αερίων πτέρυγας Τσαγκάρη (Α. Φλέμιγκ).
- ΒΑ1: Σύστημα Βιομηχανικού Αέρα, στο υπόγειο του κτιρίου Ν3 (Σισμανόγλειο).
- ΒΑ2: Σύστημα Βιομηχανικού Αέρα, στο υπόγειο του κτιρίου Ν4 (Σισμανόγλειο).
- ΠΟ1: Σύστημα Παροχής Οξυγόνου, στον περιβάλλοντα χώρο μεταξύ κτιρίων Ν3 και Ν4 (Σισμανόγλειο).
- ΠΟ2: Σύστημα Παροχής Οξυγόνου, στο υπόγειο του κτιρίου Ν4 (Σισμανόγλειο).
- ΠΟ3: Σύστημα Παροχής Οξυγόνου, στο κέντρο ιατρικών αερίων πτέρυγας Τσαγκάρη (Α. Φλέμιγκ).
- ΠΠΝΟ1: Σύστημα Παροχής Πρωτοξειδίου του Αζώτου, στον περιβάλλοντα χώρο μεταξύ κτιρίων Ν3 και Ν4 (Σισμανόγλειο).
- ΠΠΝΟ2: Σύστημα Παροχής Πρωτοξειδίου του Αζώτου, στο κέντρο ιατρικών αερίων πτέρυγας Τσαγκάρη (Α. Φλέμιγκ).

1.4. Κωδικοποίηση υπηρεσιών και υλικών

Η κωδικοποίηση υπηρεσιών και υλικών και η εναρμόνιση σύμφωνα με το Π.Δ. 60/2007, που αφορούν τις δραστηριότητες αναφορικά με τη συντήρηση των ιατρικών αερίων, έχει ως εξής:

- NACE 20.11.11.01: Παραγωγή μειγμάτων βιομηχανικών αερίων
- NACE 25.29.12.01: Κατασκευή κενών μεταλλικών φιαλών οξυγόνου και άλλων αερίων υπό πίεση
- NACE 43.22.20.01: Εργασίες εγκατάστασης για την παροχή διάφορων ρευστών (π.χ. οξυγόνου σε νοσοκομεία)
- NACE 46.69.20.04: Χονδρικό εμπόριο κενών φιαλών οξυγόνου και άλλων αερίων υπό πίεση
- NACE 46.75.12.65: Χονδρικό εμπόριο υδρογόνου, αργού, σπάνιων αερίων, αζώτου και οξυγόνου
- NACE 25.29.11.01: Κατασκευή μεταλλικών λεβήτων, χωρητικότητας > 300 lt, όχι για κεντρική θέρμανση
- NACE 46.75.12.63: Χονδρικό εμπόριο υγρού και πεπιεσμένου αέρα
- CPV 24111000-5: Υδρογόνο, αργόν, ευγενή αέρια, άζωτο και οξυγόνο





- CPV 24111900-4: Οξυγόνο
- GMDN 12875: Σωλήνωση, χορήγησης οξυγόνου
- GMDN 46105: Συσκευή παραγωγής αέρα με ελλίπες οξυγόνο, τροφοδοτούμενη με ηλεκτροφόρο καλώδιο

2. ΑΝΤΙΚΕΙΜΕΝΟ ΤΩΝ ΣΥΜΒΑΤΙΚΩΝ ΥΠΟΧΡΕΩΣΕΩΝ

2.1. Αναλυτική περιγραφή εργασιών

Το αντικείμενο των συμβατικών υποχρεώσεων του Αναδόχου, είναι η προληπτική συντήρηση, τακτική επιθεώρηση, ασφάλιση και εξασφάλιση της άρτιας λειτουργίας των εγκαταστάσεων ιατρικών αερίων του Σισμανογλείου, του Α. Φλέμιγκ, ήτοι των συστημάτων παροχής κενού, των κέντρων φιαλών διανομής ιατρικών αερίων (Οξυγόνο, Πρωτοξειδίο του Αζώτου, Πεπιεσμένου Αέρα, Άζωτο), των κέντρων παραγωγής πεπιεσμένου αέρα ιατρικής και μη ιατρικής χρήσης, των λήψεων ιατρικών αερίων, των υποσταθμών ιατρικών αερίων, ρυθμιστών πίεσης 2^{ου} σταδίου (μειωτήρες), των συστημάτων συναγερμού, παρακολούθησης και φωτισμών, των συστημάτων απαγωγής αναισθητικών αερίων και των δικτύων σωληνώσεων ιατρικών αερίων και στηλών οροφής Χειρουργείων. Οι εργασίες αναλύονται κατωτέρω.

2.1.1. Σύστημα Παροχής Κενού

Έλεγχος και συντήρηση κέντρου παροχής κενού όπως περιγράφετε στον παρακάτω πίνακα:

Εργασία Συντηρήσεως	Επισκέψεις ανά έτος			
	1η	2η	3η	4η
Καθαρισμός μεταλλικού φίλτρου εισαγωγής αέρα (φύσημα με αέρα από μέσα προς τα έξω) και αντικατάσταση εάν απαιτηθεί	•	•	•	•
Έλεγχος στάθμης ελαίου (με σταματημένη την αντλία κενού)	•	•	•	•
Αλλαγή φίλτρου ελαίου ή συχνότερα εάν έχουν συμπληρωθεί οι απαιτούμενες ώρες	•		•	
Συσφίξεις των λυομένων συνδέσμων (ρακόρ)	•	•	•	•
Καθαρισμός πτερυγίων ψυγείων ελαίου	•	•	•	•
Αλλαγή φίλτρων συγκρατήσεως ατμών ελαίου	•			
Έλεγχος των ρυθμίσεων των ηλεκτρονικών συστημάτων	•		•	
Έλεγχος και αλλαγή των ευκάμπτων σωληνώσεων, εάν παρουσιάζουν ρωγμές	•	•	•	•
Έλεγχος πτερωτής και ελαστικών κόμπλερ και αντικατάστασή τους όταν απαιτηθεί	•	•	•	•
Έλεγχος πτερυγίων και αντικατάσταση τους όταν απαιτηθεί	•			
Έλεγχος ρουλεμάν και αντικατάσταση τους όταν απαιτηθεί	•	•	•	•
Έλεγχος φυσιγγίων βακτηριολογικών φίλτρων Σε περίπτωση κορεσμού πιθανή αντικατάσταση και σε πιο σύντομο χρονικό διάστημα	•		•	
Έλεγχος λειτουργίας διάταξης βακτηριολογικών φίλτρων εισόδου	•		•	
Αντικατάσταση φυσιγγίων διαχωρισμού ελαίου-αέρα αντλιών κενού PBO40/60 (PK2)	•			
Αντικατάσταση λιπαντικών αντλίας κενού PBO60 (PK2)	•			
Αντικατάσταση λιπαντικών αντλίας κενού PBO100 (PK1)	•			
Αντικατάσταση φίλτρων ελαίου αντλιών κενού PBO100/170/270/330 (PK2)	•			
Αντικατάσταση φυσιγγίων διαχωρισμού ελαίου-αέρα αντλίας κενού PBO100 (PK2)	•			
Βακτηριολογικά φίλτρα των δύο κέντρων (PK1,PK2)	•		•	

(*). Το στοιχείο του βακτηριολογικού φίλτρου πρέπει να αντικαθίσταται κάθε έξι (6) μήνες ή νωρίτερα, εφόσον παρατηρηθεί στα διαφορικά μανόμετρα των φίλτρων σημαντική πτώση κενού (δείκτης στην κόκκινη περιοχή). Η μη έγκαιρη αντικατάσταση των φυσιγγίων των βακτηριολογικών φίλτρων μπορεί να προκαλέσει την μόλυνση των αντλιών κενού.

2.1.2. Κέντρα φιαλών διανομής ιατρικών αερίων (Οξυγόνο, Πρωτοξειδίο του Αζώτου, Πεπιεσμένου Αέρα, Άζωτο)



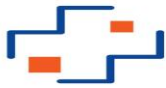

Έλεγχος και συντήρηση των κέντρων φιαλών διανομής O₂, N₂O, Πεπιεσμένου Αέρα, N₂. Έλεγχος στεγανότητας λυόμενων, μειωτήρων, διακοπών, βαλβίδων ασφαλείας, ρύθμιση μειωτήρων κ.λπ.

Εργασία Συντηρήσεως	Επισκέψεις ανά έτος			
	1η	2η	3η	4η
Έλεγχος στεγανότητας λυόμενων συνδέσμων και σύσφιξή τους	●	●	●	●
Έλεγχος στεγανότητας των βαλβίδων αντεπιστροφής, των συλλεκτών και διακοπών υψηλής πίεσης και αντικατάσταση φίλτρων κλειστών όπου απαιτείται	●	●	●	●
Έλεγχος και ρύθμιση μειωτήρων υψηλής πίεσης. Αλλαγή εάν απαιτείται. <ul style="list-style-type: none">Μεμβράνες μειωτήρωνΚλείστρα μειωτήρωνΦίλτρα εισόδουΣτεγανοποιητικές φλάντζες των διάφορων συνδέσμων)	●	●	●	●
Έλεγχος λειτουργίας εναλλαγής συστοιχιών	●	●	●	●
Έλεγχος καλής λειτουργίας και συντήρηση του εναλλάκτη	●	●	●	●
Έλεγχος καλής λειτουργίας και ρύθμιση πιέσεων των αισθητηρίων συναγερμού	●	●	●	●
Έλεγχος καλής λειτουργίας των βαλβίδων εκκένωσης εκτάκτου ανάγκης	●	●	●	●
Έλεγχος καλής λειτουργίας των μανομέτρων	●	●	●	●
Έλεγχος καλής λειτουργίας των πιεζοστατών	●	●	●	●

2.1.3. Κέντρα παραγωγής πεπιεσμένου αέρα ιατρικής χρήσης και βιομηχανικής χρήσης

Έλεγχος και συντήρηση κέντρων πεπιεσμένου και βιομηχανικού αέρα όπως περιγράφετε στον παρακάτω πίνακα:

Εργασία Συντηρήσεως	Επισκέψεις ανά έτος			
	1η	2η	3η	4η
Καθαρισμός φίλτρου εισαγωγής αέρα (φύσημα με αέρα από μέσα προς τα έξω)	●	●	●	●
Αντικατάσταση φίλτρου εισαγωγής αέρα κάθε ~500 ώρες ή εάν έχει κορεστεί νωρίτερα	●	●	●	●
Έλεγχος στάθμης ελαίου (με σταματημένο συμπιεστή)	●	●	●	●
Έλεγχος ευκάμπτων σωληνώσεων και ιμάντων	●	●	●	●
Έλεγχος της ομαλής εκκένωσης συμπυκνωμάτων από δοχεία	●	●	●	●
Αλλαγή φίλτρου ελαίου ή συχνότερα σε κάθε επίσκεψη εάν έχουν συμπληρωθεί οι απαιτούμενες ώρες	●	●	●	●
Αλλαγή ελαίου ή συχνότερα σε κάθε επίσκεψη εάν έχουν συμπληρωθεί οι απαιτούμενες ώρες λειτουργίας	●	●	●	●
Σύσφιξις των λυόμενων συνδέσμων (ρακόρ)	●	●	●	●
Καθαρισμός πτερυγίων ψυγείων ελαίου – αέρα	●	●	●	●
Αλλαγή φίλτρου διαχωριστή ελαίου (κάθε 3.000 ώρες)	●			
Έλεγχος της λειτουργικότητας των ασφαλιστικών διατάξεων	●	●	●	●
Έλεγχος των ρυθμίσεων των ηλεκτρονικών συστημάτων	●	●	●	●
Αντικατάσταση φυσιγγίων φίλτρων επεξεργασίας πεπιεσμένου αέρα AA, AO, CA, RM, RF, RA, RB. Σε περίπτωση κορεσμού πιθανή αντικατάσταση και σε πιο σύντομο χρονικό διάστημα	●		●	





Έλεγχος και ρύθμιση μειωτήρων σταθεροποίησης πίεσης πεπιεσμένου αέρα – αλλαγή εάν απαιτείται	•	•	•	•
<ul style="list-style-type: none"> Μεμβράνες μειωτήρων Κλείστρα μειωτήρων Φίλτρα εισόδου Στεγανοποιητικές φλάντζες των διάφορων συνδέσμων 				
Εναλλαγή λειτουργίας διάταξης φίλτρων εισόδου – εξόδου, ξηραντήρων	•		•	
Περιοδική συντήρηση ξηραντήρων πεπιεσμένου αέρα και έλεγχος λειτουργίας ξηραντήρων	•	•	•	•
Ψυκτικού τύπου καθαρισμός φίλτρου ηλεκτροβαλβίδας εκκένωσης. Εάν το φίλτρο είναι πολύ βρώμικο να ανοιχθεί και να καθαρισθεί και η ηλεκτροβαλβίδα ψυκτικού τύπου.	•	•	•	•
Οπτικός έλεγχος στο ψυκτικό κύκλωμα και εάν παρατηρηθούν ίχνη ελαίου είναι ένδειξη απώλειας ψυκτικού υγρού	•	•	•	•
Προσοφητικού τύπου αλλαγή ξηραντικού μέσου (κάθε 5 έτη) ή συντομότερα σε περίπτωση κορεσμού	•			
Μετρήσεις ποιότητας πεπιεσμένου αέρα (ποσοστό υγρασίας, %CO, %CO ₂ , συγκέντρωση σωματιδίων ατμών ελαίου)	•			•
Αλλαγή ιμάντων, εάν παρουσιάζουν ρωγμές	•			
Έλεγχος καλής λειτουργίας εξυδατώσεων	•	•	•	•
Έλεγχος καλής λειτουργίας ηλεκτρικού πίνακα	•	•	•	•
Έλεγχος καλής λειτουργίας και πιθανή ρύθμιση πρεσοστατών	•	•	•	•
Έλεγχος ικανοποιητικής σύσφιξης κοχλίων και περικοχλίων αεροσυμπιεστών	•	•	•	•
Καθαρισμός όλων των εναλλακτών θερμότητας αέρος-αέρος	•	•	•	•
Έλεγχος καλής λειτουργίας όλων των μανομέτρων	•	•	•	•
Αντικατάσταση λιπαντικών συμπιεστή KS12 (ΠΠΑ2)	•		•	
Αντικατάσταση φίλτρων αέρα KS9-22 (ΠΠΑ2)	•		•	
Αντικατάσταση φίλτρων ελαίου KS8/9/11/12/18 (ΠΠΑ2)	•		•	
Αντικατάσταση διαχωριστή αέρα-ελαίου KS9-22 (ΠΠΑ2)			•	
Αντικατάσταση φίλτρου εισαγωγής αέρα συμπιεστή Atlas Copco LE-11 (BA2)	•		•	
Αντικατάσταση λιπαντικών γενικής χρήσης SAE30 (BA2)	•		•	
Αντικατάσταση λιπαντικών συμπιεστή KS35 (ΠΠΑ1)	•		•	
Αντικατάσταση φίλτρων αέρα KS28/35 (ΠΠΑ1)	•		•	
Αντικατάσταση φίλτρων ελαίου KS22-67 (ΠΠΑ1)	•		•	
Αντικατάσταση διαχωριστή αέρα-ελαίου KS28-35 (ΠΠΑ1)			•	
Αντικατάσταση λιπαντικών συμπιεστή D 1800/500 (BA1)	•		•	
Αντικατάσταση φίλτρων εισαγωγής αέρα KSA, MK10 (BA1)	•		•	
Αντικατάσταση λιπαντικών συμπιεστή Atlas Copco FF-7 (ΠΠΑ3)	•		•	
Αντικατάσταση φίλτρων αέρα (ΠΠΑ3)	•		•	
Αντικατάσταση φίλτρων ελαίου (ΠΠΑ3)	•		•	
Αντικατάσταση διαχωριστή αέρα-ελαίου (ΠΠΑ3)			•	
Αντικατάσταση φίλτρων επεξεργασίας αέρα ιατρικής χρήσης (ΠΠΑ1, ΠΠΑ2, ΠΠΑ3)	•		•	





(* *Φίλτρα επεξεργασίας αέρα:* Τα στοιχεία των φίλτρων πρέπει να αλλάζονται με καινούρια πριν η πτώση της πίεσεως σ' αυτά γίνει μεγαλύτερη από 0,7 bar. Η πτώση της πίεσεως ελέγχεται από τα διαφορικά manόμετρα. Το στοιχείο του φίλτρου ενεργού άνθρακα αντικαθίσταται κάθε 400 ώρες λειτουργίας του συμπιεστή. Σε κάθε περίπτωση τα φυσιγγία των φίλτρων πρέπει να αντικαθίστανται ανεξάρτητα των προαναφερθέντων συνθηκών, απαραίτητα 6 μήνες. Η μη αντικατάσταση των φυσιγγίων των φίλτρων σημαίνει ότι ο διερχόμενος δια μέσω αυτών πεπιεσμένος αέρας δεν υφίσταται τις επιθυμητές επεξεργασίες και γι' αυτό δεν θα πληρούνται οι απαιτούμενες συνθήκες του ιατρικού αέρα

Φίλτρα αποστείρωσεως: Τα στοιχεία των φίλτρων αποστείρωσεως, μπορούν να αποστειρώνονται με ατμό σύμφωνα με τον παρακάτω πίνακα:

20 λεπτά σε ατμό	130 °C	μέγιστος αριθμός αποστειρώσεων	70
20 λεπτά σε ατμό	145 °C	μέγιστος αριθμός αποστειρώσεων	50

Τα στοιχεία των φίλτρων θα πρέπει να αντικαθίστανται με καινούργια είτε όταν έχει ξεπεραστεί ο αριθμός των κύκλων αποστείρωσεως που αναφέρονται στον παραπάνω πίνακα, είτε όταν η πτώση της πίεσεως στο φίλτρο φθάσει στα 0,7 bar.

2.1.4. Λήψεις ιατρικών αερίων

Έλεγχος των λήσεων ιατρικών αερίων του Νοσοκομείου, καθαρισμός και ενδεχόμενη αντικατάσταση φθαρμένων εσωτερικών μηχανισμών.

Εργασία Συντηρήσεως	Επισκέψεις ανά έτος			
	1η	2η	3η	4η
Έλεγχος της στεγανότητας των λήσεων των ιατρικών αερίων	●	●	●	●
Αντικατάσταση των φίλτρων λήσεων O ₂ , N ₂ O και αέρα όπου απαιτείται	●	●	●	●
Αντικατάσταση του συνόλου των φίλτρων λήσεων του κενού.	●	●	●	●
Αντικατάσταση του συνόλου των στεγανοποιητικών O-Ring των λήσεων.	●	●	●	●
Έλεγχος ορθής σήμανσης του αερίου κάθε λήψης (χρώμα – ονομασία)	●	●	●	●
Έλεγχος και ταυτοποίηση του ιατρικού αερίου παροχής της λήψης με τη βοήθεια συσκευής ανάλυσης οξυγόνου	●	●	●	●
Έλεγχος σωστής εφαρμογής του βύσματος οξυγόνου	●	●	●	●
Αντικατάσταση μηχανισμού λήσεων όπου απαιτείται	●	●	●	●
Αντικατάσταση ελατηρίου λήσεων όπου απαιτείται	●	●	●	●

(* Σημείωση: Το Νοσοκομείο χωρίζεται σε 3-4 τμήματα και σε κάθε επίσκεψη γίνεται τμηματικός έλεγχος και συντήρηση.

2.1.5. Υποσταθμοί ιατρικών αερίων, ρυθμιστές πίεσης 2^{ου} σταδίου (μειωτήρες)

Έλεγχος υποσταθμών – ρυθμιστών πίεσης 2^{ου} σταδίου ιατρικών αερίων, ενδεχόμενη αντικατάσταση κλείστρου και μεμβράνης μειωτήρων, έλεγχος των διακοπών, αποκατάσταση στεγανότητας, ρύθμιση πιέσεων εξόδου.

Εργασία Συντηρήσεως	Επισκέψεις ανά έτος			
	1η	2η	3η	4η
Έλεγχος στεγανότητας λυομένων συνδέσμων και σύσφιξή τους	●	●	●	●
Ρύθμιση και έλεγχος μειωτήρων και διακοπών, αντικατάσταση φίλτρων – κλείστρων – μεμβρανών μειωτήρων εάν απαιτηθεί	●	●	●	●
Έλεγχος φίλτρων – κλείστρων – μεμβρανών	●	●	●	●
Αντικατάσταση φίλτρων – κλείστρων – μεμβρανών όταν απαιτηθεί	●	●	●	●
Έλεγχος ύπαρξης 2ου ρυθμιστή πίεσης 2 ^{ου} σταδίου στα κρίσιμα τμήματα	●	●	●	●
Έλεγχος και ταυτοποίηση ιατρικού αερίου με τη βοήθεια συσκευής	●	●	●	●
Έλεγχος καλής λειτουργίας και ρύθμιση πιέσεων πιεσοστατών	●	●	●	●

(* Σημείωση: Το Νοσοκομείο χωρίζεται σε 3-4 τμήματα και σε κάθε επίσκεψη γίνεται τμηματικός έλεγχος και συντήρηση.

2.1.6. Σύστημα συναγερμού, παρακολούθησης και φωτισμών





Έλεγχος λειτουργίας του κεντρικού συστήματος συναγερμού, παρακολούθησης και φωτιστήριων από απόσταση της λειτουργίας των κέντρων των ιατρικών αερίων, έλεγχος και ρύθμιση των τοπικών συστημάτων συναγερμού και αποκατάσταση της λειτουργίας τους.

Εργασία Συντηρήσεως	Επισκέψεις ανά έτος			
	1η	2η	3η	4η
Έλεγχος λειτουργίας κεντρικής φωτιστήριων και αισθητηρίων	●	●	●	●
Έλεγχος λειτουργίας τοπικών φωτιστήριων και αισθητηρίων	●	●	●	●
Έλεγχος των οπτικοακουστικών σημάτων του συναγερμού με τη χρήση του κομβίου δοκιμής μέσω του οποίου γίνεται προσομοίωση της κατάστασης συναγερμού	●	●	●	●

2.1.7. Απαγωγή αναισθητικών αερίων

Έλεγχος λειτουργίας και ρύθμιση του συστήματος απαγωγής αναισθητικών αερίων, αποκατάσταση της λειτουργίας του.

Εργασία Συντηρήσεως	Επισκέψεις ανά έτος			
	1η	2η	3η	4η
Έλεγχος και ρύθμιση λειτουργίας κέντρου AAA	●	●	●	●
Έλεγχος και ρύθμιση λειτουργίας τοπικών συσκευών Venturi	●	●	●	●
Έλεγχος θερματικών λήψεων AAA και βαλβίδων expirial	●	●	●	●

2.1.8. Δίκτυο σωληνώσεων ιατρικών αερίων, στήλες οροφής Χειρουργείων

Έλεγχος λειτουργίας του δικτύου σωληνώσεων και ρυθμίσεις, έλεγχος στεγανότητας, έλεγχος και ενδεχομένως αντικατάσταση των εύκαμπτων σωληνώσεων και δοκιμές λειτουργίας.

Εργασία Συντηρήσεως	Επισκέψεις ανά έτος			
	1η	2η	3η	4η
Έλεγχος στεγανότητας δικτύου	●	●	●	●
Έλεγχος και ρύθμιση θερματικών και φρένων στήλης οροφής Χειρουργείων	●	●	●	●
Έλεγχος μανόμετρων και λήψεων ΙΑ Χειρουργείων	●	●	●	●
Έλεγχος στεγανότητας και αντικατάσταση εσωτερικών εύκαμπτων αντιστατικών σωληνών Χειρουργείων (κάθε 8 χρόνια) όταν απαιτηθεί	●	●	●	●

2.2 Εγγύηση – Διαδικασία ελέγχου ποιότητας πεπιεσμένου αέρα ιατρικής χρήσης και καθαρότητας δικτύου

διανομής

Γενικά

Για να διασφαλιστεί η ορθή και ασφαλής λειτουργία των εγκαταστάσεων ιατρικών αερίων των Νοσηλευτικών Ιδρυμάτων για τους ασθενείς, το νοσηλευτικό προσωπικό καθώς επίσης και για το τεχνικό προσωπικό θεσπίστηκαν μια σειρά κανονισμών από την Ευρωπαϊκή Ένωση. Σύμφωνα με τους ισχύοντες αυτούς κανονισμούς σειρά ISO7396 (1,2) εναρμονίστηκαν και οι αντίστοιχοι Εθνικοί κανονισμοί των κρατών μελών. Το αντίστοιχο ελληνικό πρότυπο (εναρμονισμένο πλήρως με το ευρωπαϊκό πρότυπο ISO 7396-1&2) είναι το ΕΛΟΤ EN ISO 7396.01&02 και σε πλήρη αντιστοιχία με αυτό οι οδηγίες του Υπουργείου Υγείας και πρόνοιας:

- ΔΥ8/Β/οικ/115301/26-08-2009
- ΔΥ8/Β/οικ.49727/26-4-2010

Οι κανονισμοί που προαναφέρθηκαν καθώς και το HTM 02.01 υπαγορεύουν τον τρόπο σχεδιασμού-μελέτης, τον τρόπο και μέθοδο κατασκευής καθώς και την διαδικασία των δοκιμών.

Στην παράγραφο 12.1 "Δοκιμές, έλεγχος και πιστοποίηση" (σελ 29 ISO 7396-1/2007) αναφέρεται πως σκοπός των δοκιμών είναι ο έλεγχος και εξασφάλιση επαρκούς και ασφαλούς απόδοσης όλων των εγκαταστάσεων που σχετίζονται με την εγκατάσταση των ιατρικών αερίων (οξυγόνο, πρωτοξείδιο του αζώτου, πεπιεσμένο αέρα αναπνοής και πεπιεσμένου αέρα 800) και την εγκατάσταση του ιατρικού κενού. Οι δοκιμές αυτές μπορούν να εκτελεστούν μόνο από ένα πιστοποιημένο φορέα που φέρει το κατάλληλο πιστοποιητικό της σειράς EN ISO 9001 και EN ISO 13485. Ο πιστοποιημένος φορέας με την σειρά του έχει το δικαίωμα να εκδίδει πιστοποιητικό ποιότητας της εγκατάστασης.

Ο ανάδοχος πρέπει είναι πιστοποιημένος κατά ISO 9001:2000 στο χώρο των εγκαταστάσεων Ιατρικών Αερίων και πιστοποιημένος/εξουσιοδοτημένος (από εξουσιοδοτημένο φορέα - π.χ. ΕΚΑΠΤΥ, TUV) να ελέγχει και να πιστοποιεί τις εγκαταστάσεις



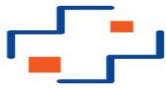

αυτές. Για το σκοπό αυτό να διαθέτει τα κατάλληλα όργανα μετρήσεων, αναλύσεων και δοκιμών και το κατάλληλα εκπαιδευμένο προσωπικό.

Οι δοκιμές και οι μετρήσεις γίνονται είτε σε ήδη υπάρχουσες εγκαταστάσεις (και στην περίπτωση εκείνη γίνονται προτάσεις για βελτίωση των εγκαταστάσεων – αναβάθμιση τους για να είναι σύμφωνα με τα Ευρωπαϊκά πρότυπα ISO 7396-1 και τις οδηγίες του Υπουργείου Υγείας) είτε σε νέες εγκαταστάσεις, οι οποίες και πιστοποιούνται και συμπληρώνονται τα αντίστοιχα πιστοποιητικά καταλληλότητας της εγκατάστασης – φόρμες δοκιμών σειρά D. Οι διαδικασίες βάσει των οποίων πραγματοποιούνται οι δοκιμές, που υποχρεωτικά πρέπει να γίνονται μετά την πλήρη αποπεράτωση των εγκαταστάσεων των Ιατρικών Αερίων και πριν από την παράδοση της προς χρήση τους σε λειτουργία, περιγράφονται στο παράρτημα C του προτύπου ISO 7396-1, ενώ οι αντίστοιχες φόρμες δοκιμών που πρέπει να συμπληρωθούν περιγράφονται στο παράρτημα D του προτύπου ISO 7396-1 και παρουσιάζονται σε μορφή πίνακα ακολούθως:

α/α	Φόρμα	Περιγραφή δοκιμής	[1] Απαιτήση δοκιμής -ΝΑΙ:Ν -ΟΧΙ:Ο	[2] Εκτέλεση δοκιμής -ΝΑΙ:√ -ΟΧΙ:Ο	[3] Αποτέλεσμα δοκιμής -Επιτυχής(Ε) -Επανελέγχος(R)	Διαδικασία	Προδιαγραφή	Ημερομηνία ολοκλήρωσης δοκιμών και διαδικασιών
1	D.15	Συγκέντρωση σωματιδίων	ΝΑΙ	ΝΑΙ		C.3.11	12.6.10	
2	D.16	Ποιότητα ιατρικού π. αέρα που παράγεται από συστήματα τροφοδοσίας με αεροσυμπιεστές	ΝΑΙ	ΝΑΙ		C.3.12	12.6.11	
3	D.17	Ποιότητα π. αέρα για χρήση ιατρικών εργαλείων που παράγεται από συστήματα τροφοδοσίας με αεροσυμπιεστές	ΝΑΙ	ΝΑΙ		C.3.12	12.6.12	
4	D.21.1	Αναγνώριση ιατρικού αερίου με χρήση αναλυτή οξυγόνου	ΝΑΙ	ΝΑΙ		C.3.16	12.6.16	
5	D.21.3	Αναγνώριση ιατρικού αερίου με χρήση αναλυτή αερίου	ΝΑΙ	ΝΑΙ		C.3.16	12.6.16	

Μετά από κάθε δοκιμή συμπληρώνονται τα αντίστοιχα έντυπα δοκιμών της σειράς D για τα οποία υπάρχει απαίτηση όπως ορίζει ο κανονισμός ISO7396-1. Στην περίπτωση που ικανοποιούνται όλες οι προκαθορισμένες δοκιμές εκδίδεται η αντίστοιχη δήλωση συμμόρφωσης της εγκατάστασης. Σε περίπτωση μη συμμόρφωσης γίνεται διόρθωση των μη συμμορφώσεων και επανελέγχος.

[1] **Απαιτήση**, αιτιολογείται κάθε φορά λαμβάνοντας υπόψη τα ακόλουθα:

1. Τεχνικές προδιαγραφές έργου
2. αντικείμενο - φάση κατασκευής του έργου
3. Απαιτήσεις πελάτη

[2] **Εκτέλεση**, ποιες δοκιμές εκτελέστηκαν με βάση το [1]

[3] **Αποτέλεσμα δοκιμής**, επιτυχής ή όχι (επανελέγχος)

2.2.1 Εργασίες για τον έλεγχο της ποιότητας του πεπιεσμένου αέρα ιατρικής χρήσης και της καθαρότητας του δικτύου διανομής

Οι εργασίες που θα πραγματοποιηθούν είναι οι ακόλουθες:

-Δειγματοληπτική μέτρηση περιεκτικότητας ελαίου και περιεκτικότητας υδρατμών σε λήψεις και σημεία διέλευσης του δικτύου σε μη επιθυμητές προσμίξεις.

- Έλεγχος των υπόλοιπων στοιχείων πρόσμιξης στο κέντρο παραγωγής πεπιεσμένου αέρα σύμφωνα με EN ISO 7396 και Ευρωπαϊκή Φαρμακοποιία.

-Σύνταξη τεχνικής έκθεσης και αξιολόγηση των σχετικών αποτελεσμάτων των μετρήσεων.

-Σε περίπτωση ευρημάτων άνω των αποδεκτών ορίων διερεύνηση και υποβολή τεχνικών προτάσεων για τη βέλτιστη αποκατάσταση των εντοπισμένων προβλημάτων.

3. ΕΡΓΑΣΙΕΣ ΑΝΑΒΑΘΜΙΣΗΣ ΥΦΙΣΤΑΜΕΝΗΣ ΕΓΚΑΤΑΣΤΑΣΗΣ, Ν.Μ. ΣΙΣΜΑΝΟΓΛΕΙΟ.

ΤΕΧΝΙΚΕΣ ΠΡΟΔΙΑΓΡΑΦΕΣ ΠΡΟΣΦΕΡΟΜΕΝΟΥ ΕΞΟΠΛΙΣΜΟΥ

Οι εργασίες αφορούν την προμήθεια και εγκατάσταση ενός υποσταθμού β' σταδίου στην Μονάδα Τεχνητού Νεφρού στο κτίριο N4, καθώς και στην αντικατάσταση των πινάκων ελέγχου-συναγερμού υποσταθμών β' σταδίου.

3.1 Αντικατάσταση υποσταθμών β' σταδίου ιατρικών αερίων Τεχνητό νεφρό κτηρίου N4

Έχοντας υπόψη τις οδηγίες του Υπουργείου Υγείας και πρόνοιας:

- ΔΥ8/Β/οικ/115301/26-08-2009
- ΔΥ8/Β/οικ.49727/26-4-2010



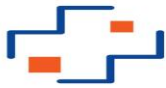

Εργασίες αποξήλωσης του υφιστάμενου υποσταθμού β' σταδίου οξυγόνου στην Μονάδα Τεχνητού Νεφρού του Νοσοκομείου και η εγκατάσταση νέου. Τα βασικά τεχνικά χαρακτηριστικά του νέου υποσταθμού περιγράφονται παρακάτω.

Στην αμοιβή του Αναδόχου θα περιλαμβάνονται όλες οι εργασίες αποσύνδεσης, αποξήλωσης, μεταφοράς, καθώς και όλα τα απαραίτητα υλικά για την εγκατάσταση (σύνδεση – ρύθμιση) και παράδοση του νέου υποσταθμού σε πλήρη λειτουργία.

3.1.1 Υποσταθμός β' σταδίου

Οι μειωτές-σταθεροποιητές της πίεσεως τοποθετούνται στα δευτερεύοντα δίκτυα του οξυγόνου, του πρωτοξειδίου του αζώτου, του πεπιεσμένου αέρα 4 bar και του πεπιεσμένου αέρα 8 bar και διαθέτουν πιστοποιητικό συμμόρφωσης CE.

Οι μειωτές αυτοί, θα είναι κατάλληλοι για την μείωση και σταθεροποίηση της πίεσεως στα δευτερεύοντα δίκτυα και θα είναι σύμφωνοι με τους κανονισμούς **ISO 7396 (EN 737-3 και EN 738-2)**.

Τα τεχνικά χαρακτηριστικά του μειωτήρα είναι:

Πίεση εισόδου P1	Πίεση εξόδου P2	Παροχή μειωτήρα Q
8 ή 10 bar	4 ή 8 bar	25m ³ /h

- Πίεση εισόδου P1 = 8 bar , P1 = 10 bar για τον αέρα κίνησης
- Πίεση εξόδου P2 = 4 bar, P2 = 8 bar για τον αέρα κίνησης

Η παροχή των μειωτήρων είναι μετρημένη με μέγιστη πτώση πίεσεως στην έξοδο ίση προς 10% της αρχικής ρυθμισμένης στατικής πίεσης σε κανονικές συνθήκες θερμοκρασίας και πίεσης αέρος.

Τα συστήματα μείωσης και σταθεροποίησης της πίεσεως μπορούν να εξυπηρετούν τέσσερα ιατρικά αέρια και κενό σύμφωνα με τον παρακάτω πίνακα:

ΤΥΠΟΣ ΕΚΤΟΝΩΤΗ Β'ΣΤΑΔΙΟΥ	ΤΥΠΟΣ ΙΑΤΡΙΚΟΥ ΑΕΡΙΟΥ					
	O2	N2O	ΑΕΡΑΣ 4BAR	ΚΕΝΟ	ΑΕΡΑΣ 8BAR	ΕΙΔΙΚΟ ΑΕΡΙΟ
1 αερίου	•					

Το κάθε ένα από τα παραπάνω συστήματα μείωσης και σταθεροποίησης της πίεσεως είναι εγκατεστημένο μέσα σε μεταλλικό κιβώτιο γαλβανισμένο και ηλεκτροστατικά βαμμένο, με πόρτα με ανοίγματα για την ανάγνωση των μανομέτρων και περιλαμβάνει τα παρακάτω:

- Δύο (σε παράλληλη σύνδεση) μειωτήρες πίεσεως. Η δευτερογενής πίεση μπορεί να ρυθμίζεται κατά βούληση στα όρια που προαναφέρονται με την βοήθεια ειδικού εργαλείου.
- Ένα ορειχάλκινο φίλτρο εισόδου για κάθε μειωτήρα.
- Ένα μανόμετρο χαμηλής πίεσεως για τον έλεγχο της δευτερογενούς πίεσεως.
- Δύο διακόπτες στην είσοδο-έξοδο για κάθε μειωτήρα.
- Στόμιο εφεδρικής τροφοδοσίας μέσω κινητής φιάλης στην έξοδο (λήψη εφεδρικής κατά EN 737-6 προσαρμοσμένη μετωπικά πάνω στο κυτίο.)
- Μία ανεξίτηλη πολυκαρβονική πινακίδα με το διακριτικό χρώμα, το χημικό σύμβολο και την ονομασία του αντιστοίχου αερίου.
- Ακροδέκτη ισοδυναμικής γείωσης.
- Δύο λυόμενους συνδέσμους για την σύνδεση του μειωτή ή των μειωτήρων προς το αντίστοιχο δίκτυο.
- Ένα αισθητήριο πίεσης, το οποίο μεταφέρει στους πίνακες των τοπικών συναγερμών τις ενδείξεις που προβλέπονται από τους κανονισμούς EN 737-3.

Το αισθητήριο πίεσης θα είναι αναλογικής φύσης transducer 4-20mA ανοξειδωτο, oil free, κατάλληλο για χρήση σε περιβάλλον οξυγόνου (εναλλακτικά προσφέρεται ψηφιακό αισθητήριο on/off)

Η ανάγνωση των μανομέτρων και η χρήση της εφεδρικής τροφοδοσία γίνεται χωρίς το άνοιγμα του κυτίου του υποσταθμού.

Η επιλογή της υιοθέτησης της τροφοδοσίας ενός τμήματος με δύο μειωτήρες σε παράλληλη διάταξη θα γίνεται σύμφωνα με το πρότυπο EN 737-3 (ANNEX A-figure A.20) και επιλέγεται η τροφοδοσία με δύο μειωτήρες σε παράλληλη διάταξη.

Το σημείο απομονώσεως και ελέγχου του δικτύου κενού (περιέχεται στο υποσταθμό β'σταδίου) περιλαμβάνει:

- Πινακίδα με την ονομασία και το διακριτικό χρώμα του αερίου.
- Λυόμενους συνδέσμους
- Σφαιρικό διακόπτη
- Κενόμετρο με ορειχάλκινη βάση.
- Αισθητήριο πίεσης **αναλογικής φύσης transducer 4-20mA**.

Σημειώνεται ότι το όλο σύστημα τροφοδοσίας με ιατρικά αέρια για κάθε τμήμα, αποτελεί ένα ενιαίο συγκρότημα μέσα σε ένα μεταλλικό κιβώτιο κατάλληλο για τοποθέτηση είτε εντοιχισμένο είτε επίτοιχο και περιλαμβάνει ενσωματωμένο τον πίνακα συναγερμού - ελέγχου των πιέσεων λειτουργίας των ιατρικών αερίων και κενού.

Παρατήρηση: σύμφωνα με τις νέες Προδιαγραφές για συστήματα σωληνώσεων ιατρικών αερίων και κενού καθώς και συστημάτων απομάκρυνσης αναισθητικών αερίων (**Απόφαση εγκρίσεως: ΔΥ8/Β/οικ.115301/26-08-2009**) του Υπουργείου Υγείας, όλοι οι



σταθμοί υποβιβασμού πίεσης πρέπει να διαθέτουν διπλή διάταξη μειωτήρων για κάθε αέριο και για οποιοδήποτε τμήμα της εγκατάστασης των ιατρικών αερίων (νοσηλεία, εντατική, χειρουργεία κ.λ.π.).

Τυπική διάταξη μειωτήρων 2ου σταδίου κατά ISO 7396-1 (EN 737-3)

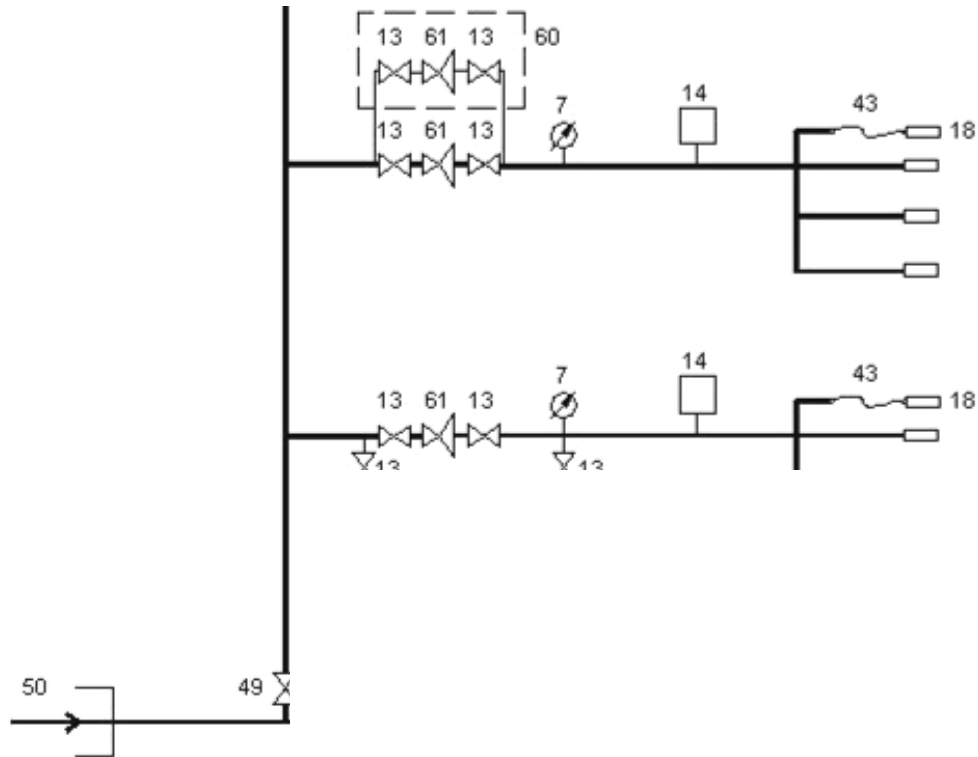

INDEX

- 7. Pressure gauge
- 13. Shut-off valve
- 14. Low and high pressure switch or transducer
- 18. Terminal unit
- 42. Gas specific connector
- 43. Low pressure hose assembly with valve (inlet point)
- 49. Riser shut-off valve
- 50. Connection to the supply system
- 60. Second line pressure regulator
- 61. Line pressure regulator
- 64. Emergency line pressure regulator



3.2 Αντικατάσταση έντεκα (11) πινάκων ελέγχου- συναγερμού ιατρικών αερίων

Θα πραγματοποιηθεί προμήθεια και τοποθέτηση έντεκα (11) πινάκων ελέγχου-συναγερμού ιατρικών αερίων σε αντικατάσταση των παλαιών :

- Είσοδος Τ.Ε.Π.
- Διαλογή Τ.Ε.Π.
- Στάση νοσηλείας βραχεία
- Τ.Ε.Π: ΜΑΦ και απομόνωση
- Τ.Ε.Π. Μ.Α.Φ.
- Ενδοσκοπικό (χειρουργεία)
- Εξωτερικά Ιατρεία Τ.Ε.Ι.
- -1 όροφος (μονάδα τεχνητού νεφρού) - κτιριο Ν4
- Κυστική ίνωση - κεντρικό κτίριο

Επίσης θα αντικατασταθούν όλα τα αισθητήρια ελέγχου πίεσης ιατρικών αερίων στους υποσταθμούς β' σταδίου με αναλογικά αισθητήρια 4-20mA, ώστε να υπάρχει ακριβής ένδειξη των πιέσεων λειτουργίας των συστημάτων ιατρικών αερίων.

3.2.1 Πίνακας ελέγχου λειτουργίας - συναγερμών ιατρικών αερίων

Ο πίνακας ελέγχου-συναγερμών πιέσεων ιατρικών αερίων υποσταθμών β' σταδίου θα ελέγχει έως 6 αέρια (O₂, N₂O, Αέρας 4bar, Αέρας 8bar, Κενό) ανά χειρουργείο και έως 3 αέρια (O₂, Αέρας 4bar, Κενό) στην ανάνηψη.

Χαρακτηριστικά Μονάδας Ελέγχου

- Να διαθέτει αριθμό ανεξάρτητων αναλογικών εισόδων 4-20mA τουλάχιστον 5, για τις μετρήσεις των πιέσεων ιατρικών αερίων.
- Να διαθέτει αριθμό ανεξάρτητων ψηφιακών εισόδων για την παρακολούθηση των πιέσεων Ιατρικών Αερίων (διακόπτες πίεσης, ξηρές επαφές για την κανονική ένδειξη για το επίπεδο της πίεσης, καθώς και υψηλή / χαμηλή όριο συναγερμού).
- Για κάθε μέτρηση οι οπτικές ενδείξεις (επιθυμητά: 3 LED, ένα πράσινο για κανονική λειτουργία, ένα κόκκινο για Υψηλή ένδειξη συναγερμού και ένα κόκκινο για Χαμηλή ένδειξη συναγερμού) .
- Για κάθε μέτρηση, μια έξοδος θα παρέχεται για απομακρυσμένη σηματοδότηση συναγερμού.
- Ενσωματωμένη οθόνη LCD για την απεικόνιση όλων των μετρήσεων.
- Κουμπιά για την προβολή επιλογή και άλλες λειτουργίες παρακολούθησης, προσωρινή σιωπή και δοκιμή λειτουργίας.
- Ηχητικό σήμα για High / Low κατάσταση συναγερμού.
- Συναγερμός/έκθεση συμβάντων και αρχείο καταγραφής
- Όλα τα ονόματα, οι μονάδες, τα όρια συναγερμού, αναλογική / ψηφιακή επιλογής κλπ, θα είναι προγραμματιζόμενα μέσω φιλικού προς το χρήστη web interface χρησιμοποιώντας οποιοδήποτε πρόγραμμα περιήγησης στο Internet.
- Σε πραγματικό χρόνο δυνατότητα απομακρυσμένης παρακολούθησης που να χρησιμοποιεί το διαδίκτυο, SMS και e-mail ειδοποιήσεις να παρέχονται.
- Ικανότητα αναβάθμισης.
- Πιστοποιητικό / Δήλωση συμμόρφωσης CE

Αναλογικές εισόδους (για την χρήση αισθητηρίων και οργάνων)

Οι αναλογικές εισοδοί θα χρησιμοποιούνται για την μέτρηση της πίεσης των ιατρικών αερίων (O₂, N₂O, Αέρας 4bar, Αέρας 8bar, Κενό)

Ψηφιακές έξοδοι (έξοδος από ρελέ - ψυχρή επαφή 12A/250Volt, με προκαθορισμένη λειτουργία)

Οι ψηφιακές έξοδοι θα χρησιμοποιούνται για την μεταφορά δεδομένων σε συνεργαζόμενα συστήματα πληροφοριών (όπως BMS)

3.2.2 Αισθητήρια πίεσης

Τα αναλογικά αισθητήρια μέτρησης πίεσης (4-20mA), θα είναι κατασκευασμένα από ανοξείδωτο κέλυφος και κατάλληλο για βιομηχανική χρήση τύπου 0-16 bar (για ιατρικά αέρια) και 0-1 bar (για κενό)





4. ΓΕΝΙΚΕΣ ΣΥΜΒΑΤΙΚΕΣ ΥΠΟΧΡΕΩΣΕΙΣ ΤΟΥ ΑΝΑΔΟΧΟΥ ΚΑΙ ΤΩΝ ΣΥΜΜΕΤΕΧΟΝΤΩΝ ΣΤΟ ΔΙΑΓΩΝΙΣΜΟ

4.1. Υποχρεώσεις των συμμετεχόντων στο διαγωνισμό

Όλοι οι συμμετέχοντες στο διαγωνισμό θα πρέπει:

1. Να δηλώσουν εγγράφως ότι έχουν λάβει γνώση όλων των τεχνικών όρων και προδιαγραφών και τους οποίους αποδέχονται χωρίς καμία επιφύλαξη.
2. Να διαθέτουν πιστοποιητικό ISO 9001:2015 για συντήρηση και επισκευή εγκαταστάσεων ιατρικών αερίων, κατασκευή, έλεγχο και πιστοποίηση κέντρων διανομής ιατρικών αερίων, εγκατάσταση, έλεγχο και πιστοποίηση δικτύων ιατρικών αερίων και παραγωγή, ποιοτικό έλεγχο και τοποθέτηση συστημάτων παροχής ιατρικών αερίων και συστημάτων διανομής κενού.
3. Να διαθέτουν πιστοποιητικό ISO 13485:2016 για συντήρηση και επισκευή εγκαταστάσεων ιατρικών αερίων, κατασκευή, έλεγχο και πιστοποίηση κέντρων διανομής ιατρικών αερίων, εγκατάσταση, έλεγχο και πιστοποίηση δικτύων ιατρικών αερίων και παραγωγή, ποιοτικό έλεγχο και τοποθέτηση συστημάτων παροχής ιατρικών αερίων και συστημάτων διανομής κενού.
4. Να διαθέτουν πιστοποιητικό ISO 14001:2015 για παραγωγή, ποιοτικό έλεγχο και εγκατάσταση ιατρικών αερίων και κενού, έλεγχο και πιστοποίηση δικτύων ιατρικών αερίων.
5. Να διαθέτουν πιστοποιητικό ISO 45001:2018 για εφαρμογή συστήματος διαχείρισης ασφάλειας και υγείας στην εργασία για σχεδιασμό παραγωγή, ποιοτικό έλεγχο συντήρηση και εγκατάσταση συστημάτων ιατρικών αερίων και κενού, έλεγχο και πιστοποίηση δικτύων ιατρικών αερίων.
6. Να διαθέτουν πιστοποιητικό ISO 37001:2017 για εφαρμογή συστήματος διαχείρισης καταπολέμησης της δωροδοκίας για σχεδιασμό παραγωγή, ποιοτικό έλεγχο συντήρηση και εγκατάσταση συστημάτων ιατρικών αερίων και κενού, έλεγχο και πιστοποίηση δικτύων ιατρικών αερίων
7. Να διαθέτουν πιστοποιητικό CE για λήψεις ιατρικών αερίων, απαγωγή αναισθητικών αερίων, παραγωγή κενού, κέντρο φιαλών ιατρικών αερίων, κέντρο παραγωγής πεπιεσμένου αέρα, συστήματα ασφαλείας ιατρικών αερίων, έλεγχο πίεσης.
8. Να διαθέτουν βεβαίωση συμμόρφωσης σύμφωνα με την ΥΑ ΔΥ8δ/Γ.Π.ΟΙΚ./1348/2004 (ΦΕΚ 32/Β/16-1-2004).
9. Να έχουν τις απαραίτητες άδειες όπως αυτές προκύπτουν από την κείμενη Νομοθεσία ΠΔ 112/2012 (ΦΕΚ 197/Α'/17-10-2012) και συγκεκριμένα: Να διαθέτουν αποδεδειγμένα τουλάχιστον πέντε άτομα προσωπικό, το οποίο προσωπικό θα αποτελείται τουλάχιστον από δύο (2) εργοδηγούς υδραυλικούς 2ης ειδικότητας (4η βαθμίδα), έναν αρχιτεχνίτη υδραυλικό 2ης ειδικότητας (2η βαθμίδα), έναν τεχνίτη υδραυλικό 2ης ειδικότητας (1η βαθμίδα) και ενός τεχνίτη ηλεκτρολόγο Δ' ειδικότητας κατά το ΠΔ108/2013(Α' 141).
10. Να διαθέτουν τουλάχιστον έναν Διπλωματούχο Μηχανολόγο ή Ηλεκτρολόγο Μηχανικό, ή έναν Τεχνολόγο Μηχανικό Ανωτέρας Σχολής, με πιστοποιημένες γνώσεις στη συντήρηση εγκαταστάσεων ιατρικών αερίων, οι οποίες θα αποδεικνύονται από παραστατικά, ή βεβαιώσεις καλής εκτέλεσης, κατασκευής, ή συντήρησης παρόμοιων συστημάτων του Αναδόχου κατά το χρονικό διάστημα της υπαλληλικής του σχέσης με αυτόν. Το ανωτέρω προσωπικό πρέπει να ανήκει αποκλειστικά στον οικονομικό φορέα που συμμετέχει στο διαγωνισμό.
11. Να έχουν τουλάχιστον πενταετή (5) εμπειρία σε εγκαταστάσεις ιατρικών αερίων, η οποία θα αποδεικνύεται αποκλειστικά από βεβαιώσεις καλής εκτέλεσης, συμβάσεις, ή τιμολόγια.
12. Να έχουν πραγματοποιήσει τουλάχιστον τρία έργα συντήρησης σε εγκαταστάσεις ιατρικών αερίων Νοσοκομείων τουλάχιστον 450 κλινών, τα τελευταία πέντε έτη.
13. Να προσκομίσουν βεβαίωση επίσκεψης ότι έλαβαν πλήρη γνώση των ειδικών τοπικών συνθηκών, την οποία μπορούν να πάρουν από την Τεχνική Υπηρεσία τις εργάσιμες ημέρες και την οποία οφείλουν να καταθέσουν μαζί με την προσφορά τους στο φάκελο της τεχνικής τους προσφοράς.
14. Να καταθέσουν πλήρη δεσμευτικό για ένα έτος τιμοκατάλογο με τιμές ανά μονάδα μέτρησης, όλων των κυριότερων ανταλλακτικών που συνήθως απαιτούνται για την αποκατάσταση των βλαβών.
15. Να διαθέτουν ασφαλιστήριο συμβόλαιο αστικής ευθύνης.
16. Οι Συμμετέχοντες είναι υποχρεωμένοι να συμπληρώσουν το παρακάτω υπόδειγμα οικονομικής προσφοράς προς ανάδειξη του Ανάδοχου.

ΥΠΟΔΕΙΓΜΑ ΟΙΚΟΝΟΜΙΚΗΣ ΠΡΟΣΦΟΡΑΣ	Τιμή με ΦΠΑ (€)
Ετήσιο κόστος συντήρησης των εγκαταστάσεων	
Κόστος εργασιών αναβάθμισης υφιστάμενης εγκατάστασης Ν.Μ Σισμανόγλειου (παράγραφος 3)	

Η μη κατάθεση των στοιχείων των ανωτέρω παραγράφων αποτελεί στοιχείο αποκλεισμού από τον διαγωνισμό.

4.2. Λοιπές υποχρεώσεις του Αναδόχου

1. Ο Ανάδοχος θα πρέπει να ολοκληρώσει τις συμβατικές της υποχρεώσεις σύμφωνα με τις τεχνικές προδιαγραφές και να παραδώσει τις εγκαταστάσεις σε πλήρη λειτουργία.



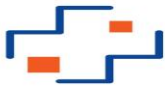

- Εντός μηνός από την υπογραφή της σύμβασης, ο Ανάδοχος θα προβεί σε εφ' άπαξ λεπτομερή έλεγχο όλων των εγκαταστάσεων ιατρικών αερίων και θα συντάξει τεύχος παρατηρήσεων που θα συνοδεύεται με αντίστοιχες προτάσεις για την εναρμόνισή τους με το ισχύον πρότυπο ΕΛΟΤ EN ISO-7396-1&2, τους κανόνες της Ευρωπαϊκής Φαρμακοποιίας 5.4.1.4/5, ΗΤΜ 2022 και την απόφαση του Υπουργείου Υγείας Αρ. Πρωτ. ΔΥ8Βοικ.115301/26-08-2009.
- Ο Ανάδοχος θα έχει την ευθύνη για τη συντήρηση, έλεγχο και ρύθμιση των εγκαταστάσεων ιατρικών αερίων, σύμφωνα με την κείμενη νομοθεσία, θα είναι δε αποκλειστικά υπεύθυνος ποινικά και αστικά για κάθε ατύχημα που θα συμβεί, από κακή συντήρηση των μηχανημάτων. Οι εγκαταστάσεις, μετά το τέλος της συντήρησης, θα παραδίδονται εν λειτουργία.
- Η Τεχνική Υπηρεσία δύναται να μεταθέσει τις ημερομηνίες εκτέλεσης των εργασιών, έπειτα από γραπτή ενημέρωση προς τον Ανάδοχο, ή έπειτα από γραπτό αίτημα του Αναδόχου, εφόσον δεν διαταράσσεται η εύρυθμη λειτουργία του Νοσοκομείου. Η Τεχνική Υπηρεσία θα καθορίζει τη σειρά με την οποία θα πραγματοποιούνται οι εργασίες συντήρησης στα επιμέρους μηχανήματα-εγκαταστάσεις.
- Η συντήρηση θα γίνεται στον τόπο, όπου είναι εγκατεστημένα τα εν λόγω μηχανήματα, εκτός αν για ειδικούς λόγους απαιτείται η μεταφορά τους στον τόπο του Αναδόχου. Στην περίπτωση αυτή θα γίνεται με έγγραφη άδεια του Νοσοκομείου και τα έξοδα μεταφοράς θα βαρύνουν τον Ανάδοχο.
- Ο Ανάδοχος, με Υπεύθυνη Δήλωση του Νόμου 1599/1988, αναλαμβάνει την ευθύνη αποστολής κατάλληλου συνεργείου, εντός 24ώρου, από την έγγραφη ή τηλεφωνική κλήση της Τεχνικής Υπηρεσίας, στις εγκαταστάσεις του Νοσοκομείου, για τη διάγνωση βλάβης, καθ' όλη τη διάρκεια του έτους. Ο Ανάδοχος θα ειδοποιείται και με την αποστολή fax, ή e-mail, για να είναι δυνατή η μέτρηση του χρόνου ανταπόκρισης.
- Ο Ανάδοχος δεν είναι υποχρεωμένος να αποκαθιστά τη βλάβη εντός των ανωτέρω χρονικών περιθωρίων, εφ' όσον: α) είναι απρόβλεπτη βλάβη μεγάλης έκτασης, β) τα ανταλλακτικά που απαιτούνται δεν βρίσκονται στην παρακαταθήκη του ή δεν είναι δυνατόν να βρεθούν αμέσως και εντός του προβλεπόμενου χρόνου στην εγχώρια αγορά. Στην περίπτωση αυτή ο Ανάδοχος είναι υποχρεωμένος να ενημερώνει την Τεχνική Υπηρεσία του Νοσοκομείου εγγράφως, όσον αφορά τους λόγους της αδυναμίας επισκευής.
- Ο Ανάδοχος έχει την υποχρέωση να διαθέτει, χωρίς πρόσθετη αποζημίωση, κάθε όργανο, συσκευή ή εργαλείο για την εκτέλεση των εργασιών συντήρησης, για τον έλεγχο και τις δοκιμές των εγκαταστάσεων καθώς και για την επισκευή και τη ρύθμιση αυτών.
- Ο Ανάδοχος είναι υποχρεωμένος να ενημερώνει έγκαιρα την Τεχνική Υπηρεσία για τις εργασίες συντήρησης καθώς και βελτιωτικές, ή επισκευαστικές εργασίες, που πιθανόν να απαιτούνται μετά του κόστους τους, όπως επίσης και την πρόληψη μείζονος βλάβης από τη συνήθη χρήση και φθορά. Η δαπάνη που πιθανόν απαιτηθεί για την επισκευή των μηχανημάτων, βαρύνει το Νοσοκομείο, το οποίο και θα αποφασίζει για την σκοπιμότητα της επισκευής. Η αξία των ανταλλακτικών που μπορεί να απαιτηθούν, θα επιβαρύνει το Νοσοκομείο και θα είναι σύμφωνη με τον επισυναπτόμενο τιμοκατάλογο υλικών, ο οποίος αποτελεί αναπόσπαστο τμήμα της παρούσας σύμβασης.
- Τόσο ο τρόπος εργασίας όσο και ο τεχνικός εξοπλισμός θα καλύπτουν τις Ελληνικές και Ευρωπαϊκές προδιαγραφές. Τα έξοδα μετάβασης βαρύνουν αποκλειστικά τον Ανάδοχο.
- Ο Ανάδοχος υποχρεούται να διαθέτει κάθε μικροαναλώσιμο υλικό που απαιτείται για την ορθή και ταχεία υλοποίηση των συμβατικών του υποχρεώσεων, όπως και τα αναλώσιμα υλικά που απαιτούνται κατά την συντήρηση και που προβλέπονται από τους κατασκευαστές των μηχανημάτων (λάδια, πετρέλαιο, βενζίνη, στουπί, χημικά καθαρισμού, μικροϋλικά, κλπ). Στην έννοια αναλώσιμα μικροϋλικά δεν περιλαμβάνονται εξαρτήματα των μηχανημάτων που λόγω βλάβης χρειάζονται αντικατάσταση, περιλαμβάνονται όμως η μεταφορά τους, η εγκατάστασή τους, καθώς και οι δοκιμές.
- Ο Ανάδοχος υποχρεούται να διαθέτει κάθε μέσο για την ασφάλεια του προσωπικού του (μέσα ατομικής προστασίας), καθώς και κάθε μέσο για την εξασφάλιση του Νοσοκομείου (χώροι και άτομα εντός αυτού), σχετιζόμενα ευθέως με το αντικείμενο της σύμβασης, σε θέματα ασφάλειας. Καμία οικονομική ή άλλη αξίωση δεν μπορεί να προκύψει από τραυματισμό ατόμων που απασχολεί ο Ανάδοχος, εντός του χώρου του Νοσοκομείου.
- Το προσωπικό του Αναδόχου υποχρεούται να συμπεριφέρεται κόσμια προς το προσωπικό του Νοσοκομείου, τους ασθενείς και τους συνοδούς τους.
- Το προσωπικό του Αναδόχου, το οποίο θα απασχοληθεί για την υλοποίηση των συμβατικών υποχρεώσεων, θα πρέπει να είναι ικανό, ειδικευμένο και να διαθέτει όλα τα προσόντα και τις προϋποθέσεις που προβλέπονται από την κείμενη νομοθεσία.
- Το Νοσοκομείο έχει το δικαίωμα της εποπτείας και του ελέγχου των εκτελουμένων εργασιών από τον Ανάδοχο, γεγονός που δεν απαλλάσσει τον Ανάδοχο από την ευθύνη του για τις εργασίες που εκτελεί. Ο Ανάδοχος οφείλει να συμμορφώνεται με τις έγγραφες οδηγίες και υποδείξεις που θα γίνονται από την Τεχνική Υπηρεσία του Νοσοκομείου, εφόσον αυτές δεν αντίκεινται στους συμβατικούς όρους.
- Οι εργασίες συντήρησης θα εκτελεστούν από τον Ανάδοχο, χωρίς να προκαλέσουν αναστάτωση ή να παρεμποδίσουν τη λειτουργία του Νοσοκομείου, κατά τις εργάσιμες ημέρες και ώρες από 8.00' π.μ. έως 15.00' μ.μ. Κατ' εξαίρεση μπορούν οι εργασίες να πραγματοποιηθούν και κατά τη διάρκεια απογευματινής ή βραδινής βάρδιας, για την εξασφάλιση της εύρυθμης λειτουργίας του Νοσοκομείου, υπό την προϋπόθεση ότι αυτό θα γίνει μετά από συνεννόηση με την Τεχνική Υπηρεσία.
- Εάν ο Ανάδοχος δεν εκτελέσει τους όρους της σύμβασης ή τους εκτελέσει πλημμελώς, το Νοσοκομείο διατηρεί το δικαίωμα της έκπτωσής του, την αντικατάστασή του με άλλον και την εξέταση για την αποζημίωσή του. Σε κάθε περίπτωση αρμόδια για την επίλυση των διαφορών είναι τα αρμόδια Ελληνικά Δικαστήρια.
- Όλες οι εργασίες θα εκτελεστούν σε απόλυτη συνεννόηση με το Τμήμα Ηλεκτρομηχανολογικών Εγκαταστάσεων της Διεύθυνσης Τεχνικής Υπηρεσίας του Νοσοκομείου, όσον αφορά τις ώρες εργασίας λόγω των ειδικών συνθηκών, χωρίς αυτό να σημαίνει ότι ο Ανάδοχος θα δικαιούται ιδιαίτερης αποζημίωσης για τις εργασίες που θα εκτελεσθούν απογευματινές, νυχτερινές ώρες ή και αργίες.





19. Απαγορεύεται οποιαδήποτε επέμβαση στα μηχανήματα και τις εγκαταστάσεις από τον Ανάδοχο, χωρίς την έγκριση της Τεχνικής Υπηρεσίας και την παρουσία των τεχνικών του Νοσοκομείου.
20. Ο Ανάδοχος με την έναρξη της σύμβασης θα υποβάλει χρονοδιάγραμμα, ώστε η Τεχνική Υπηρεσία να ενημερώσει τα τμήματα του Νοσοκομείου και καθ' όλη τη διάρκεια ισχύος της θα πρέπει να τηρεί υποχρεωτικά ημερολόγιο συντήρησης των εγκαταστάσεων ιατρικών αερίων. Στο εν λόγω ημερολόγιο θα καταγράφονται οι ενέργειες που πραγματοποιήσει, σύμφωνα με τις οδηγίες συντήρησης της Υπηρεσίας και τυχόν προβλήματα που διαπίστωσε στην λειτουργία των αντίστοιχων μηχανημάτων, η ημερομηνία επισκέψεως της εγκατάστασης, καθώς και οι παρατηρήσεις και οι προτάσεις για την αποκατάσταση των εκτάκτων βλαβών των μηχανημάτων και των εγκαταστάσεων, θα υποδεικνύονται, δε, όλα τα εξαρτήματα ή υλικά των εγκαταστάσεων που χρειάζονται αντικατάσταση ή λειτουργούν πλημμελώς. Αντίγραφα των φύλλων συντήρησης και ρύθμισης των εγκαταστάσεων, θα κατατίθενται στην Τεχνική Υπηρεσία του Νοσοκομείου. Είναι επιθυμητό η παράδοση των μετρήσεων να γίνεται και σε ηλεκτρονική μορφή για περαιτέρω επεξεργασία.
21. Ο Ανάδοχος δεν βαρύνεται για φθορά ή κακή λειτουργία των μηχανημάτων και των εγκαταστάσεων, που προέρχεται από πυρκαγιά, πλημμύρα, διαδήλωση, πόλεμο ή βανδαλισμό. Βαρύνεται όμως για βλάβες οι οποίες θα προέλθουν από την κακή συντήρηση ή ζημιά που θα προκαλέσει ο ίδιος στα μηχανήματα και τις εγκαταστάσεις.
22. Ο Ανάδοχος είναι αποκλειστικά υπεύθυνος για κάθε ασφάλιση και καταβολή εισφορών τους αρμόδιους ασφαλιστικούς οργανισμούς για το προσωπικό που απασχολεί και για την πιστή εφαρμογή των διατάξεων της κείμενης νομοθεσίας.
23. Ο Ανάδοχος πριν την τοποθέτηση των ανταλλακτικών είναι υποχρεωμένος να ενημερώσει την Τεχνική Υπηρεσία για την χώρα προέλευσης και κατασκευής των ανταλλακτικών, που θα χρησιμοποιήσει, όπως και την επωνυμία και τη διεύθυνση του κατασκευαστή, καθώς και ότι θα χρησιμοποιηθούν υλικά καινούργια και αμεταχειρίστα. Τα υλικά που θα τοποθετούνται στις αντικαταστάσεις θα είναι άριστης ποιότητας, πιστοποιημένα κατά ISO, ή ΕΛΟΤ, θα φέρουν σήμανση CE, θα συνοδεύονται από εγγύηση καλής λειτουργίας και θα εγκρίνονται πριν από την τοποθέτησή τους από την Τεχνική Υπηρεσία του Νοσοκομείου. Τα παλιά ανταλλακτικά θα τοποθετούνται σε χώρο, που θα υποδεικνύεται από το Νοσοκομείο.
24. Δεν περιλαμβάνεται στην έννοια της συντήρησης κάθε μετατροπή ή προσθήκη για τη βελτίωση της λειτουργίας της εγκατάστασης. Στην περίπτωση αυτή θα καταβάλλεται στον Ανάδοχο αμοιβή εργασίας κατόπιν προηγούμενης συμφωνίας. Επίσης, στην παρούσα σύμβαση περιλαμβάνονται μόνο τα ανταλλακτικά που αναφέρονται στις αναλυτικές περιγραφές εργασιών και δεν περιλαμβάνονται ανταλλακτικά τα οποία θα απαιτηθούν για τυχόν επισκευή νέων βλαβών. Ο συντηρητής όμως υποχρεούται να τα διαθέτει όταν αυτά απαιτηθούν (ύστερα από έγκριση του Νοσοκομείου) στις τιμές του τιμοκαταλόγου των κυριότερων ανταλλακτικών που συνήθως χρειάζονται αντικατάσταση, ο οποίος θα υποβληθεί μαζί με την προσφορά και ο οποίος επισυνάπτεται της σύμβασης. Οποιοδήποτε ανταλλακτικό δεν συμπεριλαμβάνεται στον παραπάνω τιμοκατάλογο και χρειαστεί αντικατάσταση, ο συντηρητής είναι υποχρεωμένος να το προσκομίσει στην τιμή εμπορίου και να το τοποθετήσει χωρίς πρόσθετη κοστολόγηση της εργασίας του. Στην περίπτωση μη συμφωνίας το Νοσοκομείο δικαιούται να αναθέσει τις εργασίες αυτές σε τρίτο.
25. Επίσης δεν περιλαμβάνονται στην έννοια της συντήρησης των εγκαταστάσεων οι εργασίες που εκφεύγουν από την ειδικότητα του Αναδόχου με ρητή προϋπόθεση ότι θα υπάρχει ειδική προς τούτο πρόταση και γνωμάτευση της Τεχνικής Υπηρεσίας του Νοσοκομείου, συγκεκριμένα οι οικοδομικές, ξυλουργικές, σιδηρουργικές εργασίες του χώρου όπου βρίσκονται τα μηχανήματα.
26. Τέλος ο Ανάδοχος, θα πρέπει να επισκεφτεί τους χώρους του Νοσοκομείου, προκειμένου να γνωρίσει επιτόπου τις συνθήκες κάτω από τις οποίες θα υλοποιηθούν οι συμβατικές υποχρεώσεις.





ΠΑΡΑΡΤΗΜΑ ΙΙ – ΕΕΕΣ

Η Αναθέτουσα Αρχή έχει συντάξει το ΕΕΕΣ με τη χρήση της νέας ηλεκτρονικής υπηρεσίας Promitheus ESPDint (<https://espdint.eprocurement.gov.gr/>), που προσφέρει τη δυνατότητα ηλεκτρονικής σύνταξης και διαχείρισης του Ευρωπαϊκού Ενιαίου Εγγράφου Σύμβασης (ΕΕΕΣ). Η σχετική ανακοίνωση είναι διαθέσιμη στη Διαδικτυακή Πύλη του ΕΣΗΔΗΣ «www.promitheus.gov.gr» .

Για διευκόλυνση των οικονομικών φορέων προκειμένου να συντάξουν μέσω της υπηρεσίας e ΕΕΕΣ τη σχετική απάντησή τους το ΕΕΕΣ σε επεξεργάσιμη μορφή αρχείου xml, & pdf είναι αναρτημένο στο πεδίο Κεφαλίδα του διαγωνισμού και αποτελεί αναπόσπαστο τμήμα της παρούσας διακήρυξης.

ΠΑΡΑΡΤΗΜΑ ΙΙΙ – Υπόδειγμα Οικονομικής Προσφοράς

ΠΕΡΙΓΡΑΦΗ ΥΠΗΡΕΣΙΑΣ	ΤΙΜΗ ΣΕ ΕΥΡΩ ΑΝΕΥ ΦΠΑ ΑΝΑ ΥΠΗΡΕΣΙΑ	ΣΥΝΟΛΟ ΣΕ ΕΥΡΩ ΑΝΕΥ ΦΠΑ ΓΙΑ ΤΟ ΕΤΟΣ





ΠΑΡΑΡΤΗΜΑ IV – Υποδείγματα Εγγυητικών Επιστολών

ΥΠΟΔΕΙΓΜΑ 1 - ΣΧΕΔΙΟ ΕΓΓΥΗΤΙΚΗΣ ΕΠΙΣΤΟΛΗΣ ΣΥΜΜΕΤΟΧΗΣ

Εκδότης (Πλήρης επωνυμία Πιστωτικού Ιδρύματος / ΕΝΙΑΙΟ ΤΑΜΕΙΟ ΑΝΕΞΑΡΤΗΤΑ ΑΠΑΣΧΟΛΟΥΜΕΝΩΝ - ΤΟΜΕΑΣ ΣΥΝΤΑΞΗΣ ΜΗΧΑΝΙΚΩΝ ΚΑΙ ΕΡΓΟΛΗΠΤΩΝ ΔΗΜΟΣΙΩΝ ΕΡΓΩΝ (Ε.Τ.Α.Α.-Τ.Σ.Μ.Ε.Δ.Ε.)

Ημερομηνία έκδοσης:

Προς: (Πλήρης επωνυμία Αναθέτουσας Αρχής/Αναθέτοντος Φορέα).....

(Διεύθυνση Αναθέτουσας Αρχής/Αναθέτοντος Φορέα)

Εγγύηση μας υπ' αριθ. ποσού ευρώ.

Έχουμε την τιμή να σας γνωρίσουμε ότι εγγυόμαστε με την παρούσα επιστολή ανέκκλητα και ανεπιφύλακτα παραιτούμενοι του δικαιώματος της διαιρέσεως και διζήσεως μέχρι του ποσού των ευρώ υπέρ του

(i) [σε περίπτωση φυσικού προσώπου]: (ονοματεπώνυμο, πατρώνυμο), ΑΦΜ: (διεύθυνση)

ή

(ii) [σε περίπτωση νομικού προσώπου]: (πλήρη επωνυμία), ΑΦΜ: (διεύθυνση) ή

(iii) [σε περίπτωση ένωσης ή κοινοπραξίας:] των φυσικών / νομικών προσώπων

α) (πλήρη επωνυμία)....., ΑΦΜ:..... (διεύθυνση)

β) (πλήρη επωνυμία)....., ΑΦΜ:..... (διεύθυνση)

γ) (πλήρη επωνυμία)....., ΑΦΜ: (διεύθυνση)

ατομικά και για κάθε μία από αυτές και ως αλληλέγγυα και εις ολόκληρο υπόχρεων μεταξύ τους, εκ της ιδιότητάς τους ως μελών της ένωσης ή κοινοπραξίας, για τη συμμετοχή του/της/τους σύμφωνα με την (αριθμό/ ημερομηνία) Διακήρυξη/Πρόσκληση/ Πρόσκληση Εκδήλωσης Ενδιαφέροντος της/του (Αναθέτουσας Αρχής/ Αναθέτοντος φορέα), για την ανάδειξη αναδόχου για την ανάθεση της σύμβασης: "(τίτλος σύμβασης)"/ για το/α τμήμα/τα

Η παρούσα εγγύηση καλύπτει μόνο τις από τη συμμετοχή στην ανωτέρω απορρέουσες υποχρεώσεις του/της (υπέρ ου η εγγύηση) καθ' όλο τον χρόνο ισχύος της.

Το παραπάνω ποσό τηρείται στη διάθεσή σας και θα καταβληθεί ολικά ή μερικά χωρίς καμία από μέρους μας αντίρρηση, αμφισβήτηση ή ένσταση και χωρίς να ερευνηθεί το βάσιμο ή μη της απαίτησής σας μέσα σεημέρες από την απλή έγγραφη ειδοποίησή σας.

Η παρούσα ισχύει μέχρι και την

Η παρούσα ισχύει μέχρις ότου αυτή μας επιστραφεί ή μέχρις ότου λάβουμε έγγραφη δήλωσή σας ότι μπορούμε να θεωρήσουμε την Τράπεζα μας απαλλαγμένη από κάθε σχετική υποχρέωση εγγυοδοσίας μας.

Σε περίπτωση κατάρπτωσης της εγγύησης, το ποσό της κατάρπτωσης υπόκειται στο εκάστοτε ισχύον πάγιο τέλος χαρτοσήμου.

Αποδεχόμαστε να παρατείνουμε την ισχύ της εγγύησης ύστερα από έγγραφο της Υπηρεσίας σας, στο οποίο επισυνάπτεται η συναίνεση του υπέρ ου για την παράταση της προσφοράς, σύμφωνα με το άρθρο ... της Διακήρυξης/Πρόσκλησης/Πρόσκλησης Εκδήλωσης Ενδιαφέροντος, με την προϋπόθεση ότι το σχετικό αίτημά σας θα υποβληθεί πριν από την ημερομηνία λήξης της.

Βεβαιώνουμε υπεύθυνα ότι το ποσό των εγγυητικών επιστολών που έχουν δοθεί, συνυπολογίζοντας και το ποσό της παρούσας, δεν υπερβαίνει το όριο των εγγυήσεων που έχουμε το δικαίωμα να εκδίδουμε.

(Εξουσιοδοτημένη Υπογραφή)





ΥΠΟΔΕΙΓΜΑ 2: ΣΧΕΔΙΟ ΕΓΓΥΗΤΙΚΗΣ ΕΠΙΣΤΟΛΗΣ ΚΑΛΗΣ ΕΚΤΕΛΕΣΗΣ

Εκδότης (Πλήρης επωνυμία Πιστωτικού Ιδρύματος / ΕΝΙΑΙΟ ΤΑΜΕΙΟ ΑΝΕΞΑΡΤΗΤΑ ΑΠΑΣΧΟΛΟΥΜΕΝΩΝ - ΤΟΜΕΑΣ ΣΥΝΤΑΞΗΣ ΜΗΧΑΝΙΚΩΝ ΚΑΙ ΕΡΓΟΛΗΠΤΩΝ ΔΗΜΟΣΙΩΝ ΕΡΓΩΝ (Ε.Τ.Α.Α.-Τ.Σ.Μ.Ε.Δ.Ε.)

Ημερομηνία έκδοσης

Προς: (Πλήρης επωνυμία Αναθέτουσας Αρχής/Αναθέτοντος Φορέα).....

(Διεύθυνση Αναθέτουσας Αρχής/Αναθέτοντος Φορέα).....

Εγγύησή μας υπ' αριθ. ποσού ευρώ.

Έχουμε την τιμή να σας γνωρίσουμε ότι εγγυόμαστε με την παρούσα επιστολή ανέκκλητα και ανεπιφύλακτα παραιτούμενοι του δικαιώματος της διαιρέσεως και διζήσεως μέχρι του ποσού των ευρώ..... υπέρ του:

(i) [σε περίπτωση φυσικού προσώπου]: (ονοματεπώνυμο, πατρώνυμο), ΑΦΜ: (διεύθυνση)

ή

(ii) [σε περίπτωση νομικού προσώπου]: (πλήρη επωνυμία), ΑΦΜ: (διεύθυνση) ή

(iii) [σε περίπτωση ένωσης ή κοινοπραξίας:] των φυσικών / νομικών προσώπων

α) (πλήρη επωνυμία), ΑΦΜ: (διεύθυνση)

β) (πλήρη επωνυμία), ΑΦΜ: (διεύθυνση)

γ) (πλήρη επωνυμία), ΑΦΜ: (διεύθυνση) (συμπληρώνεται με όλα τα μέλη της ένωσης / κοινοπραξίας)

ατομικά και για κάθε μία από αυτές και ως αλληλέγγυα και εις ολόκληρο υπόχρεων μεταξύ τους, εκ της ιδιότητάς τους ως μελών της

ένωσης ή κοινοπραξίας,

για την καλή εκτέλεση του/ων τμήματος/των .. / της υπ' αριθ. σύμβασης "**(τίτλος σύμβασης)**", σύμφωνα με την (αριθμό/ ημερομηνία) Διακήρυξη/ Πρόσκληση/ Πρόσκληση Εκδήλωσης Ενδιαφέροντος της/του (Αναθέτουσας Αρχής/Αναθέτοντος φορέα).

Το παραπάνω ποσό τηρείται στη διάθεσή σας και θα καταβληθεί ολικά ή μερικά χωρίς καμία από μέρους μας αντίρρηση, αμφισβήτηση ή ένσταση και χωρίς να ερευνηθεί το βάσιμο ή μη της απαίτησής σας μέσα σε ημέρες από την απλή έγγραφη ειδοποίησή σας.

Η παρούσα ισχύει μέχρι και την (αν προβλέπεται ορισμένος χρόνος στα έγγραφα της σύμβασης)

μέχρις ότου αυτή μας επιστραφεί ή μέχρις ότου λάβουμε έγγραφη δήλωσή σας ότι μπορούμε να θεωρήσουμε την Τράπεζα μας απαλλαγμένη από κάθε σχετική υποχρέωση εγγυοδοσίας μας.

Σε περίπτωση κατάπτωσης της εγγύησης, το ποσό της κατάπτωσης υπόκειται στο εκάστοτε ισχύον πάγιο τέλος χαρτοσήμου.

Βεβαιώνουμε υπεύθυνα ότι το ποσό των εγγυητικών επιστολών που έχουν δοθεί, συνυπολογίζοντας και το ποσό της παρούσας, δεν υπερβαίνει το όριο των εγγυήσεων που έχουμε το δικαίωμα να εκδίδουμε.

(Εξουσιοδοτημένη Υπογραφή)



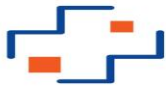

ΠΑΡΑΡΤΗΜΑ V – Σχέδιο Σύμβασης

ΔΙΕΥΘΥΝΣΗ ΔΙΟΙΚΗΤΙΚΟΥ
ΥΠΟΔΙΕΥΘΥΝΣΗ ΟΙΚΟΝΟΜΙΚΟΥ
ΤΜΗΜΑ ΠΡΟΜΗΘΕΙΩΝ- ΔΙΑΧΕΙΡΙΣΗΣ ΥΛΙΚΟΥ
ΓΡΑΦΕΙΟ ΠΡΟΜΗΘΕΙΩΝ
ΠΛΗΡ:
ΤΗΛ: 213 2058580
E-mail:

ΚΑΤΑΧΩΡΗΣΤΕΑ ΣΤΟ ΚΗΜΔΗΣ

ΑΡ.ΠΡΩΤ.:
ΗΜΕΡ:

ΣΥΜΒΑΣΗ ΑΗΔ 17/2026

Για την «.....» (CPV:))

ΣΥΝΟΛΙΚΟ ΣΥΜΒΑΤΙΚΟ ΤΙΜΗΜΑ:€ συμπεριλαμβανομένου ΦΠΑ% (ήτοι€ άνευ ΦΠΑ)

Σήμερα την, οι υπογράφωντες:

Αφενός μεν το νομικό πρόσωπο δημοσίου δικαίου ΓΕΝΙΚΟ ΝΟΣΟΚΟΜΕΙΟ ΑΤΤΙΚΗΣ «ΣΙΣΜΑΝΟΓΛΕΙΟ – ΑΜΑΛΙΑ ΦΛΕΜΙΓΚ», που εδρεύει στην Αθήνα, επί της οδού Σισμανογλείου αριθ. 1, Τ.Κ. 151 26 Μαρούσι Αττικής, με Α.Φ.Μ.998986625, Δ.Ο.Υ. Αμαρουσίου, το οποίο εκπροσωπείται νόμιμα από τη Διοικήτρια Ζωή Ρακοπούλου, που θα καλείται στο εξής «Αναθέτουσα Αρχή», αφετέρου η εταιρεία με την επωνυμία, η οποία εδρεύει, Τ.Κ....., με ΑΦΜ, Δ....., η οποία εκπροσωπείται νόμιμα από τον, που θα καλείται στο εξής «Ανάδοχος», συμφώνησαν και συναποδέχθηκαν τα παρακάτω:

Ο πρώτος των συμβαλλομένων, έχοντας υπόψη:

1. Την υπ' αριθ. διακήρυξη του ανοικτού ηλεκτρονικού διαγωνισμού για την
2. Την υπ' αριθμ..... προσφορά του αναδόχου
3. Την υπ' αριθ..... (ΑΔΑ:.....) απόφαση ΔΣ με την οποία κατακυρώθηκε το αποτέλεσμα του διαγωνισμού
4. Την κείμενη νομοθεσία και τις κατ' εξουσιοδότηση αυτής εκδοθείσες κανονιστικές πράξεις ΑΝΑΘΕΤΕΙ (ΑΔΑ:))

Στο δεύτερο των συμβαλλομένων την, για το συνολικό ποσό€ πλέον του αναλογούντος ΦΠΑ.

Άρθρο 1

Αντικείμενο της σύμβασης

Αντικείμενο της σύμβασης είναι η «.....» (CPV:.....), σύμφωνα με τους όρους και τις προδιαγραφές της ΑΗΔ διακήρυξης και την προσφορά του αναδόχου, τα οποία αποτελούν αναπόσπαστο τμήμα της παρούσας σύμβασης. Αναλυτικότερα, αντικείμενο της σύμβασης είναι η παροχή των κάτωθι υπηρεσιών:

Άρθρο 2

Διάρκεια Σύμβασης

Η διάρκεια της σύμβασης ορίζεται από τις έως τις

Άρθρο 3

Συμβατικό τίμημα

Το συνολικό συμβατικό τίμημα ανέρχεται στο ποσό€ πλέον του αναλογούντος ΦΠΑ, σύμφωνα με όσα αναλυτικά αναφέρονται στην οικονομική προσφορά του Αναδόχου, η οποία αποτελεί αναπόσπαστο μέρος της παρούσας.

Άρθρο 4

Τρόπος πληρωμής

4.1.1. Η παροχή των υπηρεσιών θα γίνεται τμηματικά σύμφωνα με τις ανάγκες του Νοσοκομείου και τα αναφερόμενα στις Τεχνικές Προδιαγραφές (Παράρτημα Ι) της Διακήρυξης. Κατ' αντιστοιχία οι πληρωμές θα υλοποιούνται τμηματικά σύμφωνα με τις παραδόσεις.

4.1.2. Όλα τα τιμολόγια που εκδίδονται από τον ανάδοχο και οι ακόλουθες πληρωμές θα είναι σε ΕΥΡΩ. Η πληρωμή θα υλοποιείται αφού προσκομισθούν τα απαραίτητα δικαιολογητικά, όπως αυτά προβλέπονται στο άρθρο 200 του Ν. 4412/2016.

4.1.3. Η πληρωμή κάθε τιμολογίου θα γίνεται για το 100% της αξίας του και μέσα σε εξήντα (60) ημερολογιακές ημέρες από την κάθε τμηματική παρεχόμενη υπηρεσία, αφού υπογραφούν τα σχετικά πρωτόκολλα ποσοτικής και ποιοτικής παραλαβής από τις αρμόδιες Επιτροπές, διαφορετικά η Αναθέτουσα Αρχή καθίσταται υπερήμερη και οφείλει τόκους υπερημερίας, χωρίς να απαιτείται όχληση, (σύμφωνα με τα οριζόμενα στον Ν.4152/2013 και συγκεκριμένα στην Υποπαράγραφο Ζ.5. αυτού).

4.1.4. Όλα τα δικαιολογητικά του χρηματικού εντάλματος (πρωτόκολλα ποσοτικής και ποιοτικής παραλαβής κλπ.) ελέγχονται από την αρμόδια υπηρεσία ελέγχου της Αναθέτουσας Αρχής. Για την έκδοση χρηματικού εντάλματος ο ανάδοχος πρέπει να προσκομίσει το αντίστοιχο τιμολόγιο. Σε περίπτωση καθυστέρησης προσκόμισης του τιμολογίου, η συνολική προθεσμία των εξήντα (60) ημερών για την εξόφλησή του παρατείνεται αναλόγως, άλλως η Αναθέτουσα Αρχή καθίσταται υπερήμερη κατά τα ανωτέρω.

4.1.5. Απαραίτητη προϋπόθεση για την πληρωμή είναι η προσκόμιση εκ μέρους του Αναδόχου τα προβλεπόμενα στο άρθρο 200 του Ν. 4412/2016 δικαιολογητικά. Τα δικαιολογητικά αυτά πρέπει να προσκομισθούν εντός των προθεσμιών εξόφλησής του, σύμφωνα με όσα ειδικά ορίζονται παραπάνω. Σε περίπτωση καθυστέρησης υποβολής των ως άνω δικαιολογητικών, η Αναθέτουσα Αρχή δεν καθίσταται υπερήμερη, ει μη μόνο από την ημέρα προσκόμισής τους.

4.1.6. Στις ανωτέρω προθεσμίες δεν συμπεριλαμβάνεται το χρονικό διάστημα τυχόν δικαστικών διενέξεων και έλλειψη δικαιολογητικών εκ' μέρους του αναδόχου (με αποκλειστική υπαιτιότητά του).

Άρθρο 5

Κρατήσεις

Τον Ανάδοχο βαρύνουν οι υπέρ τρίτων κρατήσεις, ως και κάθε άλλη επιβάρυνση, σύμφωνα με την κείμενη νομοθεσία, μη συμπεριλαμβανομένου Φ.Π.Α., την παροχή της υπηρεσίας στον τόπο και με τον τρόπο που προβλέπεται στα έγγραφα της σύμβασης. Ιδίως βαρύνεται με τις ακόλουθες κρατήσεις:





Τρόπος Πληρωμής: Όλες οι πληρωμές θα γίνονται σε ευρώ (€) μετά τη διαδικασία της οριστικής παραλαβής των προς προμήθεια ειδών από την Επιτροπή Παραλαβής και την προσκόμιση των νομίμων δικαιολογητικών που προβλέπονται από τις ισχύουσες διατάξεις κατά το χρόνο πληρωμής και σε χρόνο προσδιοριζόμενο από την αναγκαία διοικητική διαδικασία για έκδοση των σχετικών χρηματικών ενταλμάτων, σύμφωνα με τα όσα ορίζονται στην υποπαρ.25 του Ν.4152/13 «περί συναλλαγών μεταξύ επιχειρήσεων και δημοσίων αρχών».

Τον Ανάδοχο βαρύνουν οι υπέρ τρίτων κρατήσεις, ως και κάθε άλλη επιβάρυνση, σύμφωνα με την κείμενη νομοθεσία, μη συμπεριλαμβανομένου Φ.Π.Α. Ιδίως βαρύνεται με τις ακόλουθες κρατήσεις:

- 2% υπέρ Οργανισμών Ψυχικής Υγείας (ΦΕΚ 545 Β' /24-3-09).
- 0,1% υπέρ ΕΑΑΔΗΣΥ (Ν.4912/17.3.22 ΦΕΚ Α 59)
- 8% παρακράτηση φόρου εισοδήματος, σύμφωνα με το άρθρο 24 του Ν.2198/1994.

Τα έξοδα μεταφοράς των υλικών μέχρι τις αποθήκες του Νοσοκομείου βαρύνουν τον προμηθευτή

Άρθρο 6 Εγγυήσεις

Ο Ανάδοχος, για την καλή εκτέλεση των όρων της παρούσας σύμβασης κατέθεσε την υπ' αριθ. εγγυητική επιστολή της/του, ποσού €, το οποίο αντιστοιχεί σε ποσοστό τέσσερα τοις εκατό (4%) επί της συνολικής συμβατικής αξίας (μη συμπεριλαμβανομένου του ΦΠΑ), με χρόνο ισχύος έως την

Άρθρο 7

Τροποποίηση σύμβασης κατά τη διάρκεια της

Η σύμβαση μπορεί να τροποποιείται κατά τη διάρκειά της, χωρίς να απαιτείται νέα διαδικασία σύναψης σύμβασης, μόνο σύμφωνα με τους όρους και τις προϋποθέσεις του άρθρου 132 του ν. 4412/2016 και κατόπιν γνωμοδότησης του αρμοδίου οργάνου.

Άρθρο 8

Δικαίωμα μονομερούς λύσης της σύμβασης

Η Αναθέτουσα Αρχή μπορεί, με τις προϋποθέσεις που ορίζουν οι κείμενες διατάξεις, να καταγγείλει τη σύμβαση κατά τη διάρκεια της εκτέλεσής της, εφόσον:

α) η σύμβαση έχει υποστεί ουσιώδη τροποποίηση, κατά την έννοια της παρ. 4 του άρθρου 132 του ν. 4412/2016, που θα απαιτούσε νέα διαδικασία σύναψης σύμβασης

β) ο Ανάδοχος, κατά το χρόνο της ανάθεσης της σύμβασης, τελούσε σε μια από τις καταστάσεις που αναφέρονται στην παράγραφο 2.2.3.1 της διακήρυξης και, ως εκ τούτου, θα έπρεπε να έχει αποκλειστεί από τη διαδικασία σύναψης της σύμβασης,

γ) η σύμβαση δεν έπρεπε να ανατεθεί στον ανάδοχο λόγω σοβαρής παραβίασης των υποχρεώσεων που υπέχει από τις Συνθήκες και την Οδηγία 2014/24/ΕΕ, η οποία έχει αναγνωρισθεί με απόφαση του Δικαστηρίου της Ένωσης στο πλαίσιο διαδικασίας δυνάμει του άρθρου 258 της ΣΛΕΕ.

Άρθρο 9

Κήρυξη Αναδόχου εκπτώτου - Κυρώσεις

9.1. Ο Ανάδοχος, με την επιφύλαξη της συνδρομής λόγων ανωτέρας βίας, κηρύσσεται υποχρεωτικά έκπτωτος από την σύμβαση και από κάθε δικαίωμα που απορρέει από αυτήν, εάν δεν εκπληρώσει τις συμβατικές του υποχρεώσεις ή δεν συμμορφωθεί με τις γραπτές εντολές της αναθέτουσας αρχής, που είναι σύμφωνες με την σύμβαση ή τις κείμενες διατάξεις και εάν υπερβεί υπαίτια τη συνολική προθεσμία εκτέλεσης της σύμβασης, λαμβανομένων υπόψη των παρατάσεων.

Στην περίπτωση αυτή του κοινοποιείται ειδική όχληση, η οποία περιλαμβάνει συγκεκριμένη περιγραφή των ενεργειών στις οποίες οφείλει να προβεί αυτός, θέτοντας προθεσμία για τη συμμόρφωσή του, η οποία δεν μπορεί να είναι μικρότερη των δεκαπέντε (15) ημερών. Αν η προθεσμία που τεθεί με την ειδική όχληση παρέλθει χωρίς να συμμορφωθεί, κηρύσσεται αιτιολογημένα έκπτωτος μέσα σε τριάντα (30) ημέρες από την άπρακτη πάροδο της ως άνω προθεσμίας συμμόρφωσης.

Στον Ανάδοχο που κηρύσσεται έκπτωτος από την σύμβαση, επιβάλλονται, μετά από κλήση του για παροχή εξηγήσεων, αθροιστικά, οι παρακάτω κυρώσεις:

α) ολική κατάπτωση της εγγύησης καλής εκτέλεσης της σύμβασης,

β) Επιπλέον, μπορεί να του επιβληθεί ο προβλεπόμενος από το άρθρο 74 του ν. 4412/2016 αποκλεισμός από τη συμμετοχή του σε διαδικασίες δημοσίων συμβάσεων.

9.2. Αν οι υπηρεσίες παρασχεθούν από υπαιτιότητα του αναδόχου μετά τη λήξη της διάρκειας της σύμβασης, και μέχρι λήξης του χρόνου της παράτασης που χορηγήθηκε είναι δυνατόν να επιβάλλονται εις βάρος του ποινικές ρητρες, με αιτιολογημένη απόφαση της αναθέτουσας αρχής. Ποινικές ρητρες δύνανται να επιβάλλονται και για πλημμελή εκτέλεση των όρων της σύμβασης.

Οι ποινικές ρητρες υπολογίζονται ως εξής:

α) για καθυστέρηση που περιορίζεται σε χρονικό διάστημα που δεν υπερβαίνει το 50% της προβλεπόμενης συνολικής διάρκειας της σύμβασης ή σε περίπτωση τμηματικών/ενδιαμέσων προθεσμιών της αντίστοιχης προθεσμίας, επιβάλλεται ποινική ρήτρα 2,5% επί της συμβατικής αξίας χωρίς ΦΠΑ των υπηρεσιών που παρασχέθηκαν εκπρόθεσμα,

β) για καθυστέρηση που υπερβαίνει το 50% επιβάλλεται ποινική ρήτρα 5% χωρίς ΦΠΑ επί της συμβατικής αξίας των υπηρεσιών που παρασχέθηκαν εκπρόθεσμα,

γ) οι ποινικές ρητρες για υπέρβαση των τμηματικών προθεσμιών είναι ανεξάρτητες από τις επιβαλλόμενες για υπέρβαση της συνολικής διάρκειας της σύμβασης και δύνανται να ανακαλούνται με αιτιολογημένη απόφαση της αναθέτουσας αρχής, αν οι υπηρεσίες που αφορούν στις ως άνω τμηματικές προθεσμίες παρασχεθούν μέσα στη συνολική της διάρκεια και τις εγκεκριμένες παρατάσεις αυτής και με την προϋπόθεση ότι το σύνολο της σύμβασης έχει εκτελεστεί πλήρως.

δ) τυχόν άλλες ποινικές ρητρες που επιβάλλονται για πλημμελή εκτέλεση των συμβατικών υποχρεώσεων, εφόσον προβλέπονται στα συμβατικά τεύχη. Το σύνολο των ποινικών ρητρών αυτής της περίπτωσης δεν μπορεί να υπερβαίνει το δέκα τοις εκατό (10%) της αξίας της σύμβασης, εκτός αν αιτιολογημένα η αναθέτουσα αρχή αποφασίσει άλλως.

Το ποσό των ποινικών ρητρών αφαιρείται/συμψηφίζεται από/με την αμοιβή του αναδόχου. Η επιβολή ποινικών ρητρών δεν στερεί από την αναθέτουσα αρχή το δικαίωμα να κηρύξει τον ανάδοχο έκπτωτο.

Άρθρο 10

Διοικητικές προσφυγές κατά τη διαδικασία εκτέλεσης των συμβάσεων

Ο ανάδοχος μπορεί κατά των αποφάσεων που επιβάλλουν σε βάρος του κυρώσεις, δυνάμει των όρων των άρθρων 5.2 (Κήρυξη οικονομικού φορέα εκπτώτου- Κυρώσεις), 5.4. (Χρόνος παράδοσης υλικών), 5.7. (Απόρριψη συμβατικών υλικών – αντικατάσταση) της Διακήρυξης, να υποβάλει προσφυγή, για λόγους νομιμότητας και ουσίας, ενώπιον της αναθέτουσας αρχής μέσα σε ανατρεπτική προθεσμία τριάντα (30) ημερών από την ημερομηνία που έλαβε γνώση της σχετικής απόφασης. Στην περίπτωση που η άσκηση της



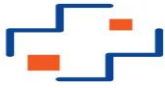

ανωτέρω ενδικοφανούς προσφυγής παραλειφθεί, ένδικο βοήθημα που τυχόν ασκηθεί, απευθείας στο αρμόδιο δικαστήριο, κατά της πράξης αυτής, απορρίπτεται ως απαράδεκτο. Επί της προσφυγής, αποφασίζει το αρμόδιο αποφαινόμενο όργανο, ύστερα από γνωμοδότηση του αρμόδιου συλλογικού οργάνου.

Η εν λόγω απόφαση δεν επιδέχεται προσβολή με άλλη οποιασδήποτε φύσεως διοικητική προσφυγή.

Άρθρο 11

Παραλαβή του αντικειμένου της σύμβασης

Η παραλαβή των υπηρεσιών γίνεται από επιτροπές, πρωτοβάθμιες ή και δευτεροβάθμιες, που συγκροτούνται σύμφωνα με την παρ. 11 εδ. β του άρθρου 221 του Ν.4412/16 σύμφωνα με τα οριζόμενα στο άρθρο 219 του ως άνω νόμου και το Παράρτημα Α της Διακήρυξης ΑΗΔ 1/2022.

Κατά τη διαδικασία παραλαβής διενεργείται ο απαιτούμενος έλεγχος, σύμφωνα με όσα ορίζονται στη σύμβαση, μπορεί δε να καλείται να παραστεί και εκπρόσωπος του αναδόχου. Μετά από την ολοκλήρωση της διαδικασίας, η επιτροπή παραλαβής:

α) είτε παραλαμβάνει τις σχετικές υπηρεσίες ή παραδοτέα, εφόσον καλύπτονται οι απαιτήσεις της σύμβασης χωρίς έγκριση ή απόφαση του αποφαινόμενου οργάνου,

β) είτε εισηγείται για την παραλαβή με παρατηρήσεις ή την απόρριψη των παρεχόμενων υπηρεσιών ή παραδοτέων, σύμφωνα με τις παρ. 3 και 4.

Τα ανωτέρω εφαρμόζονται και σε τμηματικές παραλαβές.

Αν η επιτροπή παραλαβής κρίνει ότι οι παρεχόμενες υπηρεσίες ή τα παραδοτέα δεν ανταποκρίνονται πλήρως στους όρους της σύμβασης, συντάσσεται πρωτόκολλο προσωρινής παραλαβής, που αναφέρει τις παρεκκλίσεις που διαπιστώθηκαν από τους όρους της σύμβασης και γνωμοδοτεί αν οι αναφερόμενες παρεκκλίσεις επηρεάζουν την καταλληλότητα των παρεχόμενων υπηρεσιών ή παραδοτέων και συνεπώς αν μπορούν οι τελευταίες να καλύψουν τις σχετικές ανάγκες.

Για την εφαρμογή της προηγούμενης παραγράφου ορίζονται τα ακόλουθα:

α) Στην περίπτωση που διαπιστωθεί ότι, δεν επηρεάζεται η καταλληλότητα, με αιτιολογημένη απόφαση του αρμόδιου αποφαινόμενου οργάνου, μπορεί να εγκριθεί η παραλαβή των εν λόγω παρεχόμενων υπηρεσιών ή παραδοτέων, με έκπτωση επί της συμβατικής αξίας, η οποία θα πρέπει να είναι ανάλογη προς τις διαπιστωθείσες παρεκκλίσεις. Μετά την έκδοση της ως άνω απόφασης, η επιτροπή παραλαβής υποχρεούται να προβεί στην οριστική παραλαβή των παρεχόμενων υπηρεσιών ή παραδοτέων της σύμβασης και να συντάξει σχετικό πρωτόκολλο οριστικής παραλαβής, σύμφωνα με τα αναφερόμενα στην απόφαση.

β) Αν διαπιστωθεί ότι επηρεάζεται η καταλληλότητα, με αιτιολογημένη απόφαση του αρμόδιου αποφαινόμενου οργάνου απορρίπτονται οι παρεχόμενες υπηρεσίες ή τα παραδοτέα, με την επιφύλαξη των οριζόμενων στο άρθρο 220.

Αν παρέλθει χρονικό διάστημα μεγαλύτερο των τριάντα (30) ημερών από την ημερομηνία υποβολής του παραδοτέου από τον οικονομικό φορέα και δεν έχει εκδοθεί πρωτόκολλο παραλαβής της παραγράφου 2 ή πρωτόκολλο με παρατηρήσεις της παραγράφου 3, θεωρείται ότι η παραλαβή έχει συντελεσθεί αυτοδίκαια.

Ανεξάρτητα από την, κατά τα ανωτέρω, αυτοδίκαιη παραλαβή και την πληρωμή του αναδόχου, πραγματοποιούνται οι προβλεπόμενοι από τη σύμβαση έλεγχοι από επιτροπή που συγκροτείται με απόφαση του αρμόδιου αποφαινόμενου οργάνου, στην οποία δεν μπορεί να συμμετέχουν ο πρόεδρος και τα μέλη της επιτροπής παραλαβής. Η επιτροπή παραλαβής προβαίνει σε όλες τις διαδικασίες παραλαβής που προβλέπονται από την σύμβαση και συντάσσει τα σχετικά πρωτόκολλα. Οι εγγυητικές επιστολές προκαταβολής και καλής εκτέλεσης δεν επιστρέφονται πριν την ολοκλήρωση όλων των προβλεπομένων από τη σύμβαση ελέγχων και τη σύνταξη των σχετικών πρωτοκόλλων. Οποιαδήποτε ενέργεια που έγινε από την αρχική επιτροπή παραλαβής, δεν λαμβάνεται υπόψη.

Άρθρο 12

Σύμβαση –Εφαρμοστέο Δίκαιο

Η παρούσα σύμβαση αποτελείται από τα ακόλουθα αναφερόμενα, κατά σειρά ισχύος, συμβατικά τεύχη:

Η παρούσα σύμβαση.

Η υπ' αριθ. ΑΗΔ 17/2026 Διακήρυξη με τα Παραρτήματα αυτής.

Η κείμενη περί προμηθειών νομοθεσία και τα οριζόμενα στον Ν.4412/2016

Η Οικονομική και Τεχνική προσφορά του Αναδόχου

Για τα θέματα που καθορίζονται στην παρούσα, κανένα συναφές κείμενο ή έγγραφο ή στοιχείο προϋπάρχον αυτής δεν έχει οποιαδήποτε ισχύ ή μπορεί να ληφθεί υπόψη για την ερμηνεία των όρων της παρούσας, εκτός αν ρητώς καθορίζεται διαφορετικά στην παρούσα σύμβαση.

Τυχόν διαφορά που θα προκύψει από την σύμβαση θα υπάγεται στην αρμοδιότητα των Ελληνικών Δικαστηρίων.

Άρθρο 13

Γενικοί Όροι

Εκτός των νομίμων και συμβατικών απαγορεύσεων, απαγορεύεται στον Ανάδοχο να εκχωρήσει την σύμβαση σε οποιονδήποτε τρίτο, να ενεχυριάσει ή μεταβιβάσει οποιαδήποτε απαίτηση απορρέει από την παρούσα σύμβαση χωρίς προηγούμενη γραπτή συναίνεση της Αναθέτουσας Αρχής.

Σε πίστωση των παραπάνω, συντάχθηκε η παρούσα σύμβαση σε τέσσερα (4) όμοια πρωτότυπα, τα οποία αφού αναγνώστηκαν από τους συμβαλλόμενους, υπογράφηκαν ως κατωτέρω και έλαβαν τρία (3) η Αναθέτουσα Αρχή και ένα (1) ο Ανάδοχος.

ΟΙ ΣΥΜΒΑΛΛΟΜΕΝΟΙ

ΓΙΑ ΤΗΝ ΑΝΑΘΕΤΟΥΣΑ ΑΡΧΗ

ΓΙΑ ΤΟΝ ΑΝΑΔΟΧΟ

