



Υπ' αριθ. 2/2026 Διακήρυξη Αστυνομικής Ακαδημίας για τη διενέργεια ανοικτού ηλεκτρονικού διεθνούς διαγωνισμού άνω των ορίων για την προμήθεια ατομικών εφοδίων προς κάλυψη αναγκών δοκίμων υπαστυνόμων & αστυφυλάκων, των εκπαιδευτικών σειρών 2026-2027 και 2027-2028, καθώς και για ενδεχόμενες έκτακτες προσλήψεις προσωπικού (ειδικών φρουρών και συνοριοφυλάκων).

ΕΛΛΗΝΙΚΗ ΔΗΜΟΚΡΑΤΙΑ
ΥΠΟΥΡΓΕΙΟ ΠΡΟΣΤΑΣΙΑΣ ΤΟΥ ΠΟΛΙΤΗ
ΑΡΧΗΓΕΙΟ ΕΛΛΗΝΙΚΗΣ ΑΣΤΥΝΟΜΙΑΣ
ΑΣΤΥΝΟΜΙΚΗ ΑΚΑΔΗΜΙΑ
ΤΜΗΜΑ ΔΙΑΧΕΙΡΙΣΗΣ ΧΡΗΜΑΤΙΚΟΥ – ΥΛΙΚΟΥ
ΑΡΜΟΔΙΟΣ: Α/Α΄ ΓΟΥΣΗΣ Αντώνιος
Λ. Θρακομακεδόνων 101 - Αχαρνές, Τ.Κ. 13671
Τηλ.: 210 24 09 162, (pol) 1728220
E- MAIL: astynaca.diax@astynomia.gr
ΑΡΙΘ.ΠΡΩΤ: 8045/1/17-Ιδ΄

Δ Ι Α Κ Η Ρ Υ Ξ Η

υπ' αριθ. 2/2026

αρ. Ε.Σ.Η.ΔΗ.Σ.: **480135**

**Ο Δ Ι Ο Ι Κ Η Τ Η Σ
Τ Η Σ Α Σ Τ Υ Ν Ο Μ Ι Κ Η Σ Α Κ Α Δ Η Μ Ι Α Σ**

Έχοντας υπόψη το θεσμικό πλαίσιο, όπως αυτό αναλύεται στην παράγραφο 1.4 της παρούσας,

Α πο φ α σ ί ζ ο υ μ ε

τη διενέργεια ανοικτού, ηλεκτρονικού διαγωνισμού σε ευρώ, ελεύθερο, με κριτήριο κατακύρωσης την πλέον συμφέρουσα από οικονομικής απόψεως προσφορά, αποκλειστικά βάση τιμής (χαμηλότερη τιμή), για την προμήθεια ατομικών εφοδίων, όπως περιγράφεται ειδικότερα στην παράγραφο 1.3 «Συνοπτική περιγραφή φυσικού και οικονομικού αντικείμενου της Σύμβασης» και στο Παράρτημα Ι «Τεχνικές προδιαγραφές» της παρούσας, προκειμένου να καλυφθούν οι δοκίμων υπαστυνόμων & αστυφυλάκων, των εκπαιδευτικών σειρών 2026-2027 και 2027-2028, καθώς και για ενδεχόμενες έκτακτες προσλήψεις προσωπικού (ειδικών φρουρών και συνοριοφυλάκων).

Η εκτιμώμενη αξία της Σύμβασης ανέρχεται στο ποσό των 2.937.880,00 €, μη συμπεριλαμβανομένου Φ.Π.Α., (εκτιμώμενη αξία συμπεριλαμβανομένου Φ.Π.Α. 705.091,20 €), ήτοι συνολική αξία 3.642.971,20 € (με Φ.Π.Α.).

**Ο
ΔΙΟΚΗΤΗΣ
ΓΕΩΡΓΙΟΣ ΖΑΧΑΡΗΣ
ΤΑΞΙΑΡΧΟΣ**

1. Αναθέτουσα αρχή και αντικείμενο σύμβασης	6
1.1 Στοιχεία αναθέτουσας αρχής	6
1.2 Στοιχεία διαδικασίας – χρηματοδότηση	6
1.3 Συνοπτική περιγραφή φυσικού και οικονομικού αντικειμένου της σύμβασης	7
1.3.1 Συνοπτική περιγραφή	7
1.3.2. Τμήματα της σύμβασης	8
1.4 Θεσμικό πλαίσιο	13
1.5 Προθεσμία παραλαβής προσφορών και διενέργεια διαγωνισμού	18
1.6 Δημοσιότητα	18
1.7 Αρχές εφαρμοζόμενες στη διαδικασία σύναψης	18
2. Γενικοί και ειδικοί όροι συμμετοχής	19
2.1 Γενικές Πληροφορίες	19
2.1.1 Έγγραφα της σύμβασης	19
2.1.2 Επικοινωνία - Πρόσβαση στα έγγραφα της Σύμβασης	19
2.1.3 Παροχή Διευκρινίσεων (άρθρο 67§2 ν. 4412/2016)	19
2.1.4 Γλώσσα	20
2.1.5 Εγγυήσεις	21
2.1.6 Προστασία Προσωπικών Δεδομένων	21
2.2 Δικαίωμα συμμετοχής – κριτήρια ποιοτικής επιλογής	22
2.2 Δικαίωμα Συμμετοχής - Κριτήρια Ποιοτικής Επιλογής	22
2.2.1 Δικαίωμα συμμετοχής	22
2.2.2 Εγγύηση συμμετοχής	23
2.2.2.1.	23
2.2.2.2.	24
2.2.2.3.	24
2.2.3 Λόγοι αποκλεισμού	24
2.2.3.1	25
2.2.3.2.	26
2.2.3.3.	27
2.2.3.4. Ονομαστικοποίηση μετοχών ανώνυμων εταιρειών	27
2.2.3.5.	28
2.2.3.6.	28
2.2.3.7.	28
2.2.3.8.	33
2.2.3.9.	33
2.2.4 Κριτήρια Επιλογής - Καταλληλότητα άσκησης επαγγελματικής δραστηριότητας	33
2.2.5 Οικονομική και χρηματοοικονομική επάρκεια	34
2.2.6 Τεχνική και επαγγελματική ικανότητα	34
2.2.7 Πρότυπα διασφάλισης ποιότητας και πρότυπα περιβαλλοντικής διαχείρισης	36
2.2.8 Στήριξη στην ικανότητα τρίτων – Υπεργολαβία	36
2.2.8.1. Στήριξη στην ικανότητα τρίτων	36
2.2.8.2. Υπεργολαβία	37
2.2.9 Κανόνες απόδειξης ποιοτικής επιλογής	37
2.2.9.1 Προκαταρκτική απόδειξη κατά την υποβολή προσφορών	37
2.2.9.2 Αποδεικτικά μέσα	40

2.3	Κριτήρια Ανάθεσης	47
2.3.1	Κριτήριο ανάθεσης	47
2.4	Κατάρτιση - Περιεχόμενο Προσφορών	47
2.4.1	Γενικοί όροι υποβολής προσφορών	47
2.4.2	Τρόπος και χρόνος υποβολής προσφορών	48
2.4.2.1.		48
2.4.2.2.		48
2.4.2.3.		48
2.4.2.4.		49
2.4.2.5.		49
2.4.3	Περιεχόμενα Φακέλου «Δικαιολογητικά Συμμετοχής - Τεχνική Προσφορά».	51
2.4.3.1	Δικαιολογητικά Συμμετοχής	51
2.4.3.2	Τεχνική προσφορά	52
2.4.4	Περιεχόμενα Φακέλου «Οικονομική Προσφορά» / Τρόπος σύνταξης και υποβολής οικονομικών προσφορών.	53
2.4.5	Χρόνος ισχύος των προσφορών	55
2.4.6	Λόγοι απόρριψης προσφορών	55
3.	Διενέργεια διαδικασίας – Αξιολόγηση προσφορών	57
3.1	Αποσφράγιση και αξιολόγηση προσφορών	57
3.1.1	Ηλεκτρονική αποσφράγιση προσφορών	57
3.1.2	Αξιολόγηση προσφορών	57
3.2	Πρόσκληση υποβολής δικαιολογητικών προσωρινού αναδόχου - Δικαιολογητικά προσωρινού αναδόχου	58
3.3	Κατακύρωση - σύναψη σύμβασης	60
3.3.1.	Απόφαση κατακύρωσης	60
3.3.2.	Οριστικοποίηση	60
3.4	Προδικαστικές προσφυγές - Προσωρινή δικαστική προστασία	61
3.5	Ματαίωση Διαδικασίας	64
4.	ΟΡΟΙ ΕΚΤΕΛΕΣΗΣ ΤΗΣ ΣΥΜΒΑΣΗΣ	65
4.1	Εγγύηση καλής εκτέλεσης	65
4.2	Συμβατικό Πλαίσιο - Εφαρμοστέα Νομοθεσία	66
4.3	Όροι εκτέλεσης της σύμβασης	66
4.3.1	Τήρηση νομικών υποχρεώσεων	66
4.3.2	N. 2939/2001	66
4.4	Υπεργολαβία	66
4.4.1	Μη απαλλαγή	66
4.4.2	Υποχρέωση γνωστοποίησης	66
4.4.3	Συνδρομή λόγων αποκλεισμού	67
4.5	Τροποποίηση σύμβασης κατά τη διάρκειά της	67
4.6	Δικαίωμα μονομερούς λύσης της σύμβασης	67
5.	ΕΙΔΙΚΟΙ ΟΡΟΙ ΕΚΤΕΛΕΣΗΣ ΤΗΣ ΣΥΜΒΑΣΗΣ	68
5.1	Τρόπος πληρωμής	68
5.1.1	Πλήρης εξόφληση	68
5.1.2	Κρατήσεις υπέρ τρίτων	68
5.1.3.	Υποβολή ηλεκτρονικού τιμολογίου	69
5.1.3	Εκχώρηση απαιτήσεων	71

5.2	Κήρυξη οικονομικού φορέα εκπτώτου - Κυρώσεις	71
5.2.1	Κήρυξη έκπτωσης	71
5.2.2	Λήξη χρόνου	72
5.3	Διοικητικές προσφυγές κατά τη διαδικασία εκτέλεσης των συμβάσεων	73
5.4	Δικαστική επίλυση διαφορών	73
6.	ΕΙΔΙΚΟΙ ΟΡΟΙ ΕΚΤΕΛΕΣΗΣ	74
6.1	Χρόνος παράδοσης υλικών	74
6.1.1	Παράδοση	74
6.1.2	Συνέπειες λήξης χρόνου παράδοσης	74
6.1.3	Υποχρέωση ενημέρωσης	74
6.2	Παραλαβή προμήθειας - Χρόνος και τρόπος παραλαβής υλικών	74
6.2.1	Τρόπος παραλαβής	74
6.2.2	Χρόνος παραλαβής	75
6.3	Απόρριψη συμβατικών υλικών – Αντικατάσταση	76
6.3.1	Οριστική απόρριψη	76
6.3.2	Λήξη συμβατικού χρόνου	76
6.3.3	Επιστροφή υλικών	76
6.4	Δείγματα – δειγματοληψία – εργαστηριακές εξετάσεις	76
	Παραρτήματα	77
	Παράρτημα I – Τεχνικές προδιαγραφές	77
	Παράρτημα II – Εγγυητικές επιστολές	78
	Εγγυητική επιστολή συμμετοχής	78
	Εγγυητική επιστολή καλής εκτέλεσης της σύμβασης	79
	Παράρτημα III – Ε.Ε.Σ. (προσαρμοσμένο από την αναθέτουσα αρχή)	80
	Παράρτημα IV – Οικονομική Προσφορά	81
	Παράρτημα V – Σχέδιο Σύμβασης	83
	Παράρτημα VI – Διαδικασία υποβολής προσφοράς (διευκρινίσεις)	96

1. Αναθέτουσα αρχή και αντικείμενο σύμβασης

1.1 Στοιχεία αναθέτουσας αρχής

Επωνυμία	ΥΠΟΥΡΓΕΙΟ ΠΡΟΣΤΑΣΙΑΣ ΤΟΥ ΠΟΛΙΤΗ ΑΡΧΗΓΕΙΟ ΕΛΛΗΝΙΚΗΣ ΑΣΤΥΝΟΜΙΑΣ ΑΣΤΥΝΟΜΙΚΗ ΑΚΑΔΗΜΙΑ
Ταχυδρομική διεύθυνση	ΛΕΩΦΟΡΟΣ ΘΡΑΚΟΜΑΚΕΔΟΝΩΝ 101
Πόλη	ΑΧΑΡΝΕΣ
Ταχυδρομικός Κωδικός	13671
Χώρα	ΕΛΛΑΔΑ
Κωδικός NUTS	EL 30
Τηλέφωνο	2102409168-2
Κωδικός ηλεκτρονικής τιμολόγησης	1057.2010700000.0001
Αριθμός Φορολογικού Μητρώου (Α.Φ.Μ.)	090169846
Ηλεκτρονικό Ταχυδρομείο (e-mail)	astynacad.diax@astynomia.gr
Αρμόδιος για πληροφορίες	Αστυνόμος Α΄ ΓΟΥΣΗΣ Αντώνιος Υπαστυνόμος Α΄ ΣΩΤΗΡΙΑΔΟΥ Αναστασία
Γενική Διεύθυνση στο διαδίκτυο (URL)	www.astynomia.gr
Διεύθυνση του προφίλ αγοραστή στο διαδίκτυο (URL)	www.astynomia.gr

Είδος αναθέτουσας αρχής

Η Αναθέτουσα αρχή είναι η Αστυνομική Ακαδημία, η οποία ανήκει στον Δημόσιο Τομέα/ Γενική Κυβέρνηση/ Υποτομέα Κεντρικής Κυβέρνησης και συγκεκριμένα στο Αρχηγείο της Ελληνικής Αστυνομίας του Υπουργείου Προστασίας του Πολίτη και λειτουργεί ως Ειδικός Φορέας (Ε.Φ. 1057-201-0700000).

Κύρια δραστηριότητα Α.Α.

Η κύρια δραστηριότητα της αναθέτουσας αρχής είναι η Δημόσια Τάξη & Ασφάλεια.

Στοιχεία Επικοινωνίας

- Τα έγγραφα της σύμβασης είναι διαθέσιμα για ελεύθερη, πλήρη, άμεση & δωρεάν ηλεκτρονική πρόσβαση μέσω της Διαδικτυακής Πύλης (www.promitheus.gov.gr) του Ο.Π.Σ. Ε.Σ.Η.ΔΗ.Σ.
- Κάθε είδους επικοινωνία και ανταλλαγή πληροφοριών πραγματοποιείται μέσω του Ε.Σ.Η.ΔΗ.Σ. Προμήθειες και Υπηρεσίες (εφεξής Ε.Σ.Η.ΔΗ.Σ.), το οποίο είναι προσβάσιμο από τη Διαδικτυακή Πύλη (www.promitheus.gov.gr) του Ο.Π.Σ. Ε.Σ.Η.ΔΗ.Σ.
- Περαιτέρω πληροφορίες είναι διαθέσιμες από την προαναφερθείσα διεύθυνση: www.promitheus.gov.gr και www.astynomia.gr.
- Η ηλεκτρονική επικοινωνία απαιτεί την χρήση εργαλείων και συσκευών που δεν είναι γενικώς διαθέσιμα. Η απεριόριστη, πλήρης, άμεση και δωρεάν πρόσβαση στα εν λόγω εργαλεία και συσκευές είναι δυνατή στην διεύθυνση (URL): www.promitheus.gov.gr.

1.2 Στοιχεία διαδικασίας - χρηματοδότηση

Είδος διαδικασίας

Ο διαγωνισμός θα διεξαχθεί με την ανοικτή διαδικασία του άρθρου 27 του Ν. 4412/2016, ως ισχύει και με χρήση της πλατφόρμας του Εθνικού Συστήματος Ηλεκτρονικών Δημοσίων Συμβάσεων (Ε.Σ.Η.ΔΗ.Σ.) μέσω της διαδικτυακής πύλης www.promitheus.gov.gr του Συστήματος, ύστερα από προθεσμία τουλάχιστον τριάντα (30) ημερών από την ημερομηνία αποστολής της προκήρυξης στην Υπηρεσία Επισήμων Εκδόσεων της Ευρωπαϊκής Ένωσης, σύμφωνα με τα οριζόμενα στις διατάξεις των άρθρων 27 παρ. 4 και 36 του Ν. 4412/2016, ως ισχύει.

Χρηματοδότηση της σύμβασης

Η δαπάνη για την εν λόγω σύμβαση θα βαρύνει τον Αναλυτικό Λογαριασμό Εξόδων (Α.Λ.Ε.) 2410119 «Είδη ρουχισμού, υπόδησης και μέσων ατομικής προστασίας» του τακτικού προϋπολογισμού εξόδων του Ειδικού Φορέα 1057-201-0700000 «Αστυνομική Ακαδημία», των οικονομικών ετών 2027 και 2028, σύμφωνα με την υπ' αριθ. 9707/26/1307684 από 9/6/2026 Απόφαση έγκρισης ανάληψης πολυετούς υποχρέωσης της Αστυνομικής Ακαδημίας (Α.Δ.Α. & Α.Δ.Α.Μ. Ε4Π046ΜΤΛΒ-2ΝΓ & 26REQ019192515), σε συνδυασμό με την υπ' αριθ. 28006/26/1317356 από 10/6/2026 Βεβαίωση κατά άρθρο 66§8 του Ν. 4811/2021 της Γενικής Διευθύντριας Γ.Δ.Ο.Υ.Ε.Σ. (Α.Δ.Α. 9ΗΖΑ46ΜΤΛΒ-4ΣΥ).

1.3 Συνοπτική περιγραφή φυσικού και οικονομικού αντικείμενου της σύμβασης

1.3.1 Συνοπτική περιγραφή

Αντικείμενο διαγωνισμού	Προμήθεια ατομικών εφοδίων προς κάλυψη αναγκών δοκίμων υπαστυνόμων & αστυφυλάκων, των εκπαιδευτικών σειρών 2026-2027 και 2027-2028, καθώς και για ενδεχόμενες έκτακτες προσλήψεις προσωπικού (ειδικών φρουρών και συνοριοφυλάκων)
Περιγραφή προμήθειας	Όπως περιγράφεται στο Παράρτημα Ι της παρούσας Διακήρυξης, με τίτλο «Τεχνικές προδιαγραφές».
Τμήματα	Δεκαέξι (16)
Κωδικός κοινού λεξιλογίου δημοσίων συμβάσεων (cpv)	18000000-9 Είδη και εξαρτήματα ρουχισμού, υπόδησης, αποσκευών
Ποσότητα (ανά είδος)	Ως οι συνημμένοι πίνακες
Υπηρεσία για την οποία προορίζεται	Αστυνομική Ακαδημία
Συνολική εκτιμώμενη αξία της σύμβασης	Η εκτιμώμενη αξία της σύμβασης ανέρχεται στο ποσό των 2.937.880,00 €, μη συμπεριλαμβανομένου Φ.Π.Α. (705.091,20 €), ήτοι συνολική αξία 3.642.971,20 € (με Φ.Π.Α.)
Φ.Π.Α.	Ο εκάστοτε ισχύων.
Προϋπολογισμός που βαρύνει	Η παρούσα σύμβαση βαρύνει τις πιστώσεις του Προϋπολογισμού Εξόδων του φορέα 1057 Ειδικού Φορέα 201-0700000 «Αστυνομική Ακαδημία» των οικονομικών ετών 2027 και 2028, σύμφωνα με την υπ' αριθ. 9707/26/1307684 από 9/6/2026 Απόφαση έγκρισης ανάληψης πολυετούς υποχρέωσης της Αστυνομικής Ακαδημίας (Α.Δ.Α. & Α.Δ.Α.Μ. Ε4Π046ΜΤΛΒ-2ΝΓ & 26REQ019192515)
Σύνολο ισχυουσών κρατήσεων επί %	5,54% Ανάλυση: • 2,72% υπέρ Τ.Ε.Α.Π.Α.Σ.Α./Τ.Π.ΑΣ.

	<ul style="list-style-type: none"> • 2,72% υπέρ Μ.Τ.Σ. • 0,1% υπέρ της Ενιαίας Αρχής Δημοσίων Συμβάσεων
Παρακράτηση φόρου εισοδήματος	Κατά την πληρωμή θα παρακρατείται ο προβλεπόμενος από το άρθρο 64 του Ν. 4172/2013, ως ισχύει, φόρος εισοδήματος.
Χρόνος παράδοσης	Όπως περιγράφεται στην παράγραφο 6.1. και στο Παράρτημα Ι με τίτλο «Τεχνικές Προδιαγραφές», της παρούσας Διακήρυξης.
Τόπος παράδοσης	Όπως περιγράφεται στην παράγραφο 6.1. και στο Παράρτημα Ι με τίτλο «Τεχνικές Προδιαγραφές», της παρούσας Διακήρυξης.
Έλεγχοι κατά το χρόνο παραλαβής	Όπως περιγράφεται στην παράγραφο 6.4. και στο Παράρτημα Ι με τίτλο «Τεχνικές Προδιαγραφές», της παρούσας Διακήρυξης.
Κριτήριο ανάθεσης της σύμβασης	Η Σύμβαση θα ανατεθεί με το κριτήριο της πλέον συμφέρουσας από οικονομικής απόψεως προσφοράς, <u>αποκλειστικά βάσει της τιμής.</u>

Προσφορές υποβάλλονται για ένα (1) ή περισσότερα τμήματα και για την πλήρη ποσότητα εκάστου τμήματος. Ο μέγιστος αριθμός τμημάτων που μπορεί να ανατεθεί σε έναν προσφέροντα ορίζεται σε: δεκαέξι (16).

Κατά τη διάρκεια εκτέλεσης της σύμβασης, η Αναθέτουσα Αρχή διατηρεί το δικαίωμα μεταβολής του φυσικού και οικονομικού αντικειμένου της σύμβασης, σύμφωνα με τους όρους που περιγράφονται στην **παράγραφο 4.5.**

1.3.2. Τμήματα της σύμβασης

Συγκεντρωτικό με τις ποσότητες και τα €ρν					
Τμήμα	Είδος	€ρν	Οικονομικό έτος 2027	Οικονομικό έτος 2028	Τελική ποσότητα διαγωνισμού (στοιγγυλοποίηση)
1	Στολή ασκήσεων - εκστρατείας, υπ' αριθ. 5 (τζόκεϋ, χιτώνιο, περισκελίδα)	35812000-9	4.000	4.250	8.250
2	Επενδύτης ισχυρού ψύχους (τζάκετ), χρώματος βαθυκούανου	18223200-0	2000	2120	4.120
3	Άρβυλα από δέρμα αδιάβροχο, χρώματος μαύρου	18813000-1	4000	4250	8.250
4	Σκαρπίνια από δέρμα αδιάβροχο, χρώματος μαύρου	18813000-1	1500	1620	3.120
5	Γόβες από δέρμα αδιάβροχο, χρώματος μαύρου	18813000-1	1200	1330	2.530
6	Τσάντα κρεμαστή από δέρμα αδιάβροχο, χρώματος μαύρου	18939000-0	500	540	1.040
7	Ζωστήρας δερμάτινος μαύρος απλός	18425000-4	2000	2120	4.120
8	Χειρόκτια δερμάτινα, χρώματος μαύρου	18424000-7	1340	1500	2.840

9	Χειρόκτια από ύφασμα βαμβακερό, χρώματος λευκού	18000000-9	2700	3000	5.700
10	Λαιμοδέτης κάθετος, χρώματος μαύρου	18000000-9	2700	3000	5.700
11	Φανέλα με μανίκι, χρώματος βαθυκύανου	18331000-8	6000	6400	12.400
12	Φόρμα γυμναστικής	18412000-0	2700	2940	5.640
13	Ποδεία μάλλινα μακριά, χρώματος μαύρου (ζεύγη)	18315000-0	8000	8500	16.500
14	Σάκος τύπου βαλίτσας	18936000-9	1100	1160	2.260
15	Πετσέτες προσώπου	39514500-3	3200	3500	6.700
16	Πουλόβερ μάλλινο τύπου V, χρώματος βαθυκύανου	18235000-5	1400	1470	2.870
	Πουλόβερ τύπου ζιβάγκο, χρώματος βαθυκύανου	18235000-5	4000	4250	8.250

Τελικός Προϋπολογισμός

Τμήμα	Είδος	Ποσότητα	Τιμή μονάδος ή ζεύγους, χωρίς Φ.Π.Α. (κατά περίπτωση)	Σύνολο χωρίς Φ.Π.Α. (ποσότητα x τιμή μονάδος χωρίς Φ.Π.Α.)	Αξία Φ.Π.Α.	Σύνολο με Φ.Π.Α.
1	Στολή ασκήσεων - εκστρατείας, υπ' αριθ. 5 (τζόκευ, χιτώνιο, περισκελίδα)	8.250	45,00 €	371.250,00 €	89.100,00 €	460.350,00 €
2	Επενδύτης ισχυρού ψύχους (τζάκετ), χρώματος βαθυκύανου	4.120	90,00 €	370.800,00 €	88.992,00 €	459.792,00 €
3	Άρβυλα από δέρμα αδιάβροχο, χρώματος μαύρου	8.250	90,00 €	742.500,00 €	178.200,00 €	920.700,00 €
4	Σκαρπίνια από δέρμα αδιάβροχο, χρώματος μαύρου	3.120	45,00 €	140.400,00 €	33.696,00 €	174.096,00 €
5	Γόβες από δέρμα αδιάβροχο, χρώματος μαύρου	2.530	39,00 €	98.670,00 €	23.680,80 €	122.350,80 €

6	Τσάντα κρεμαστή από δέρμα αδιάβροχο, χρώματος μαύρου	1.040	70,00 €	72.800,00 €	17.472,00 €	90.272,00 €
7	Ζωστήρας δερμάτινος μαύρος απλός	4.120	20,00 €	82.400,00 €	19.776,00 €	102.176,00 €
8	Χειρόκτια δερμάτινα, χρώματος μαύρου	2.840	19,00 €	53.960,00 €	12.950,40 €	66.910,40 €
9	Χειρόκτια από ύφασμα βαμβακερό, χρώματος λευκού	5.700	6,00 €	34.200,00 €	8.208,00 €	42.408,00 €
10	Λαιμοδέτης κάθετος, χρώματος μαύρου	5.700	6,00 €	34.200,00 €	8.208,00 €	42.408,00 €
11	Φανέλα με μανίκι, χρώματος βαθυκίανου	12.400	6,00 €	74.400,00 €	17.856,00 €	92.256,00 €
12	Φόρμα γυμναστικής	5.640	22,00 €	124.080,00 €	29.779,20 €	153.859,20 €
13	Ποδεία μάλλινα μακριά, χρώματος μαύρου (ζεύγη)	16.500	8,00 €	132.000,00 €	31.680,00 €	163.680,00 €
14	Σάκος τύπου βαλίτσας	2.260	32,00 €	72.320,00 €	17.356,80 €	89.676,80 €
15	Πετσέτες προσώπου	6.700	5,00 €	33.500,00 €	8.040,00 €	41.540,00 €
16	Πουλόβερ μάλλινο τύπου V, χρώματος βαθυκίανου	2.870	45,00 €	129.150,00 €	30.996,00 €	160.146,00 €
	Πουλόβερ τύπου ζιβάγκο, χρώματος βαθυκίανου	8.250	45,00 €	371.250,00 €	89.100,00 €	460.350,00 €
				2.937.880,00	705.091,20 €	3.642.971,20 €

Τελικός Προϋπολογισμός για το οικονομικό έτος 2027

Τμήμα	Είδος	Ποσότητα	Τιμή μονάδος ή ζεύγους, χωρίς Φ.Π.Α. (κατά περίπτωση)	Σύνολο χωρίς Φ.Π.Α. (ποσότητα x τιμή μονάδος χωρίς Φ.Π.Α.)	Αξία Φ.Π.Α.	Σύνολο με Φ.Π.Α.
1	Στολή ασκήσεων - εκστρατείας, υπ' αριθ. 5 (τζόκεϋ, χιτώνιο, περισκελίδα)	4.000	45,00 €	180.000,00 €	43.200,00 €	223.200,00 €

2	Επενδύτης ισχυρού ψύχους (τζάκετ), χρώματος βαθυκύανου	2000	90,00 €	180.000,00 €	43.200,00 €	223.200,00 €
3	Άρβυλα από δέρμα αδιάβροχο, χρώματος μαύρου	4000	90,00 €	360.000,00 €	86.400,00 €	446.400,00 €
4	Σκαρπίνια από δέρμα αδιάβροχο, χρώματος μαύρου	1500	45,00 €	67.500,00 €	16.200,00 €	83.700,00 €
5	Γόβες από δέρμα αδιάβροχο, χρώματος μαύρου	1200	39,00 €	46.800,00 €	11.232,00 €	58.032,00 €
6	Τσάντα κρεμαστή από δέρμα αδιάβροχο, χρώματος μαύρου	500	70,00 €	35.000,00 €	8.400,00 €	43.400,00 €
7	Ζωστήρας δερμάτινος μαύρος απλός	2000	20,00 €	40.000,00 €	9.600,00 €	49.600,00 €
8	Χειρόκτια δερμάτινα, χρώματος μαύρου	1340	19,00 €	25.460,00 €	6.110,40 €	31.570,40 €
9	Χειρόκτια από ύφασμα βαμβακερό, χρώματος λευκού	2700	6,00 €	16.200,00 €	3.888,00 €	20.088,00 €
10	Λαιμοδέτης κάθετος, χρώματος μαύρου	2700	6,00 €	16.200,00 €	3.888,00 €	20.088,00 €
11	Φανέλα με μανίκι, χρώματος βαθυκύανου	6000	6,00 €	36.000,00 €	8.640,00 €	44.640,00 €
12	Φόρμα γυμναστικής	2700	22,00 €	59.400,00 €	14.256,00 €	73.656,00 €
13	Ποδεία μάλλινα μακριά, χρώματος μαύρου (ζεύγη)	8000	8,00 €	64.000,00 €	15.360,00 €	79.360,00 €
14	Σάκος τύπου βαλίτσας	1100	32,00 €	35.200,00 €	8.448,00 €	43.648,00 €
15	Πετσέτες προσώπου	3200	5,00 €	16.000,00 €	3.840,00 €	19.840,00 €

16	Πουλόβερ μάλλινο τύπου V, χρώματος βαθυκύανου	1400	45,00 €	63.000,00 €	15.120,00 €	78.120,00 €
	Πουλόβερ τύπου ζιβάγκο, χρώματος βαθυκύανου	4000	45,00 €	180.000,00 €	43.200,00 €	223.200,00 €
			Σύνολα:	1.420.760,00 €	340.982,40 €	1.761.742,40 €

Τελικός Προϋπολογισμός για το οικονομικό έτος 2028

Τμήμα	Είδος	Ποσότητα	Τιμή μονάδος ή ζεύγους, χωρίς Φ.Π.Α. (κατά περίπτωση)	Σύνολο χωρίς Φ.Π.Α. (ποσότητα x τιμή μονάδος χωρίς Φ.Π.Α.)	Αξία Φ.Π.Α.	Σύνολο με Φ.Π.Α.
1	Στολή ασκήσεων - εκστρατείας, υπ' αριθ. 5 (τζόκεϋ, χιτώνιο, περισκελίδα)	4.250	45,00 €	191.250,00 €	45.900,00 €	237.150,00 €
2	Επενδύτης ισχυρού ψύχους (τζάκετ), χρώματος βαθυκύανου	2120	90,00 €	190.800,00 €	45.792,00 €	236.592,00 €
3	Άρβυλα από δέρμα αδιάβροχο, χρώματος μαύρου	4250	90,00 €	382.500,00 €	91.800,00 €	474.300,00 €
4	Σκαρπίνια από δέρμα αδιάβροχο, χρώματος μαύρου	1620	45,00 €	72.900,00 €	17.496,00 €	90.396,00 €
5	Γόβες από δέρμα αδιάβροχο, χρώματος μαύρου	1330	39,00 €	51.870,00 €	12.448,80 €	64.318,80 €
6	Τσάντα κρεμαστή από δέρμα αδιάβροχο, χρώματος μαύρου	540	70,00 €	37.800,00 €	9.072,00 €	46.872,00 €
7	Ζωστήρας δερμάτινος μαύρος απλός	2120	20,00 €	42.400,00 €	10.176,00 €	52.576,00 €
8	Χειρόκτια δερμάτινα, χρώματος μαύρου	1500	19,00 €	28.500,00 €	6.840,00 €	35.340,00 €

9	Χειρόκτια από ύφασμα βαμβακερό, χρώματος λευκού	3000	6,00 €	18.000,00 €	4.320,00 €	22.320,00 €
10	Λαιμοδέτης κάθετος, χρώματος μαύρου	3000	6,00 €	18.000,00 €	4.320,00 €	22.320,00 €
11	Φανέλα με μανίκι, χρώματος βαθυκίανου	6400	6,00 €	38.400,00 €	9.216,00 €	47.616,00 €
12	Φόρμα γυμναστικής	2940	22,00 €	64.680,00 €	15.523,20 €	80.203,20 €
13	Ποδεία μάλλινα μακριά, χρώματος μαύρου (ζεύγη)	8500	8,00 €	68.000,00 €	16.320,00 €	84.320,00 €
14	Σάκος τύπου βαλίτσας	1160	32,00 €	37.120,00 €	8.908,80 €	46.028,80 €
15	Πετσέτες προσώπου	3500	5,00 €	17.500,00 €	4.200,00 €	21.700,00 €
16	Πουλόβερ μάλλινο τύπου V, χρώματος βαθυκίανου	1470	45,00 €	66.150,00 €	15.876,00 €	82.026,00 €
	Πουλόβερ τύπου ζιβάγκο, χρώματος βαθυκίανου	4250	45,00 €	191.250,00 €	45.900,00 €	237.150,00 €
Σύνολα:				1.517.120,00	364.108,80 €	1.881.228,80 €

1.4 Θεσμικό πλαίσιο

Η ανάθεση και εκτέλεση της σύμβασης διέπεται από την κείμενη νομοθεσία και τις κατ' εξουσιοδότηση αυτής εκδοθείσες κανονιστικές πράξεις, όπως ισχύουν και ιδίως:

A. Τις διατάξεις:

1. Του Ν. 1481/1984 «*Οργανισμός Υπουργείου Δημόσιας Τάξης*» (Α'-152), ως ισχύει.
2. Του Ν. 5187/2025 «*Αναδιοργάνωση της δομής της Ελληνικής Αστυνομίας*» (Α' 48).
3. Των άρθρων 8 και επόμενων του Ν. 1599/1986 «*Σχέσεις κράτους - πολίτη, καθιέρωση νέου τύπου δελτίου ταυτότητας και άλλες διατάξεις*» (Α'-75), ως ισχύει.
4. Του άρθρου 6 «*Κατανομή πόρων στα Ασφαλιστικά Ταμεία του προσωπικού της Ελληνικής Αστυνομίας*» του Ν. 2452/1996 «*Ρύθμιση θεμάτων προσφύγων κατά τροποποίηση των διατάξεων του Ν. 1975/1991 και άλλες διατάξεις*» (Α'-283), ως ισχύει.

5. Του Ν. 2690/1999 «Κύρωση Κώδικα Διοικητικής Διαδικασίας και άλλες διατάξεις» (Α'-45), ως ισχύει.
6. Του Ν. 2800/2000 «Αναδιάρθρωση Υπηρεσιών Υπουργείου Δημόσιας Τάξης, σύσταση Αρχηγείου Ελληνικής Αστυνομίας και άλλες διατάξεις» (Α'-41), ως ισχύει.
7. Του Ν. 2859/2000 «Κύρωση Κώδικα Φόρου Προστιθέμενης Αξίας» (Α'-248), ως ισχύει.
8. Του άρθρου 19 του Ν. 3193/2003 «Κανόνες τιμολόγησης, ρυθμίσεις Φ.Π.Α. ηλεκτρονικών υπηρεσιών και άλλες διατάξεις» (Α'-266), ως ισχύει.
9. Του Ν. 2939/2001 «Συσκευασίες και εναλλακτική διαχείριση των συσκευασιών και άλλων προϊόντων - Ίδρυση Εθνικού Οργανισμού Εναλλακτικής Διαχείρισης Συσκευασιών και άλλων προϊόντων (ΕΟΕΔΣΑΠ) και άλλες διατάξεις», ως τροποποιήθηκε και ισχύει.
10. Του άρθρου 90 του «Κώδικα της Νομοθεσίας για την Κυβέρνηση και τα Κυβερνητικά όργανα», που κυρώθηκε με το άρθρο 1 του Π.Δ. 63/2005 (Α'-98), ως ισχύει.
11. Του Ν.3310/2005 «Μέτρα για τη διασφάλιση της διαφάνειας και την αποτροπή καταστρατηγήσεων κατά τη διαδικασία σύναψης δημοσίων συμβάσεων» (Α'-30), ως τροποποιήθηκε με τις διατάξεις του Ν. 3414/2005 «Τροποποίηση του Ν. 3310/2005 «Μέτρα για τη διασφάλιση της διαφάνειας και την αποτροπή καταστρατηγήσεων κατά τη διαδικασία σύναψης δημοσίων συμβάσεων» (Α'-279) και ισχύει.
12. Του Ν. 4013/2011 «Σύσταση ενιαίας Ανεξάρτητης Αρχής Δημοσίων Συμβάσεων και Κεντρικού Ηλεκτρονικού Μητρώου Δημοσίων Συμβάσεων - Αντικατάσταση του έκτου κεφαλαίου του Ν. 3588/2007 (πτωχευτικός κώδικας) - Προπτωχευτική διαδικασία εξυγίανσης και άλλες διατάξεις» (Α'-204), ως τροποποιήθηκε και ισχύει.
13. Των άρθρων 73 και 74 του Ν. 4146/2013 «Διαμόρφωση Φιλικού Αναπτυξιακού Περιβάλλοντος για τις Στρατηγικές και Ιδιωτικές Επενδύσεις και άλλες διατάξεις» (Α'-90).
14. Του Ν. 4152/2013 «Επείγοντα μέτρα εφαρμογής των νόμων 4046/2012, 4093/2012 και 4127/2013» (Α'-107).
15. Του άρθρου 5 του Ν. 4155/2013 «Εθνικό Σύστημα Ηλεκτρονικών Δημοσίων Συμβάσεων και άλλες διατάξεις» (Α'-120), ως ισχύει.
16. Του Ν. 5005/2022 (Α' 236) «Ενίσχυση δημοσιότητας και διαφάνειας στον έντυπο και ηλεκτρονικό Τύπο - Σύσταση ηλεκτρονικών μητρώων εντύπου και ηλεκτρονικού Τύπου - Διατάξεις αρμοδιότητας της Γενικής Γραμματείας Επικοινωνίας και Ενημέρωσης και λοιπές επείγουσες ρυθμίσεις».
17. Του Ν. 4919/2022 (Α' 71) «Σύσταση εταιρειών μέσω των Υπηρεσιών Μιας Στάσης (Υ.Μ.Σ.) και τήρηση του Γενικού Εμπορικού Μητρώου (Γ.Ε.ΜΗ.) - Ενσωμάτωση της Οδηγίας (ΕΕ) 2019/1151 του Ευρωπαϊκού Κοινοβουλίου και του Συμβουλίου της 20ής Ιουνίου 2019 για την τροποποίηση της Οδηγίας (ΕΕ) 2017/1132, όσον αφορά τη χρήση ψηφιακών εργαλείων και διαδικασιών στον τομέα του εταιρικού δικαίου (L 186) και λοιπές επείγουσες διατάξεις».
18. Του Ν. 3419/2005 (Α' 297) «Γενικό Εμπορικό Μητρώο (Γ.Ε.ΜΗ.) και εκσυγχρονισμός της Επιμελητηριακής Νομοθεσίας».
19. Του Ν. 4914/2022 (Α'61) «Διαχείριση, έλεγχος και εφαρμογή αναπτυξιακών παρεμβάσεων για την Προγραμματική Περίοδο 2021-2027, σύσταση Ανώνυμης Εταιρείας «Εθνικό Μητρώο Νεοφυών Επιχειρήσεων Α.Ε.» και άλλες διατάξεις».
20. Του Ν. 4172/2013 «Φορολογία εισοδήματος, επείγοντα μέτρα εφαρμογής του Ν. 4046/2012, του Ν. 4093/2012 και του Ν. 4127/2013 και άλλες διατάξεις» (Α'-167), ως ισχύει.
21. Του Ν. 4249/2014 «Αναδιοργάνωση της Ελληνικής Αστυνομίας, του Πυροσβεστικού Σώματος και της Γενικής Γραμματείας Πολιτικής Προστασίας, αναβάθμιση Υπηρεσιών του

Υπουργείου Δημόσιας Τάξης και Προστασίας του Πολίτη και ρύθμιση λοιπών θεμάτων αρμοδιότητας του Υπουργείου Δημόσιας Τάξης και Προστασίας του Πολίτη και άλλες διατάξεις» (Α'-73), ως ισχύει.

22. Των άρθρων 1 και 2 του Ν. 4250/2014 «Διοικητικές Απλουστεύσεις - Καταργήσεις, Συγχωνεύσεις Νομικών Προσώπων και Υπηρεσιών του Δημοσίου Τομέα- Τροποποίηση Διατάξεων του Π.Δ. 318/1992 (Α'- 161) και λοιπές ρυθμίσεις» (Α'-74), ως ισχύει.
23. Του Ν. 4254/2014 «Μέτρα στήριξης και ανάπτυξης της ελληνικής οικονομίας στο πλαίσιο εφαρμογής του Ν. 4046/2012 και άλλες διατάξεις» (Α'- 85), ως ισχύει.
24. Του Ν. 4270/2014 «Αρχές δημοσιονομικής διαχείρισης και εποπτείας (ενσωμάτωση της Οδηγίας 2011/85/ΕΕ) – δημόσιο λογιστικό και άλλες διατάξεις» (Α'-143), ως ισχύει.
25. Του Ν. 4412/2016 «Δημόσιες Συμβάσεις Έργων, Προμηθειών και Υπηρεσιών (προσαρμογή στις οδηγίες 2014/24/ΕΕ και 2014/25/ΕΕ)» (Α' -147), ως ισχύει.
26. Του Ν. 5218/2025 «Αναμόρφωση του πλαισίου για την επαγγελματική κατάρτιση υπαλλήλων που χειρίζονται δημόσιες συμβάσεις, του πλαισίου για την προετοιμασία και την ανάθεση δημοσίων συμβάσεων και την έννομη προστασία στον τομέα των δημοσίων συμβάσεων, του πλαισίου εθνικών υποδομών ποιότητας και του πλαισίου ίδρυσης, επέκτασης και εκσυγχρονισμού των μεταποιητικών δραστηριοτήτων στην Περιφέρεια Αττικής και λοιπές διατάξεις» (Α' 125).
27. Της υπ' αριθ. Κ.Υ.Α. οικ. 14900/21 (Β' 466): «Έγκριση σχεδίου Δράσης για τις Πράσινες Δημόσιες Συμβάσεις» (ΑΔΑ: ΨΡΤ046ΜΤΛΡ-Χ92).
28. Του Ν. 4446/2016 «Πτωχευτικός Κώδικας, Διοικητική Δικαιοσύνη, Τέλη - Παράβολα, Οικειοθελής αποκάλυψη φορολογητέας ύλης παρελθόντων ετών, Ηλεκτρονικές συναλλαγές, Τροποποιήσεις του Ν. 4270/2014 και λοιπές διατάξεις.» (Α'-240).
29. Του Ν. 4456/2017 «Συμπληρωματικά μέτρα εφαρμογής του Κανονισμού (ΕΕ, ΕΥΡΑΤΟΜ) 1141/2014 περί ευρωπαϊκών πολιτικών κομμάτων και ιδρυμάτων, μέτρα επιτάχυνσης του κυβερνητικού έργου αρμοδιότητας Υπουργείου Εσωτερικών και άλλες διατάξεις» (Α' - 24).
30. Του Ν. 4601/2019 «Εταιρικοί μετασχηματισμοί και εναρμόνιση του νομοθετικού πλαισίου με τις διατάξεις της Οδηγίας 2014/55/ΕΕ του Ευρωπαϊκού Κοινοβουλίου και του Συμβουλίου της 16ης Απριλίου 2014 για την έκδοση ηλεκτρονικών τιμολογίων στο πλαίσιο δημοσίων συμβάσεων και λοιπές διατάξεις» (Α' 44).
31. Της υπ' αριθ. .Υ.Α. 52445 ΕΞ 2023 (Β' 2385/12.04.2023) «Υποχρέωση υποβολής ηλεκτρονικών τιμολογίων από τους οικονομικούς φορείς».
32. της υπ' αριθ. 102080/24-10-2022 (Β'5623/02.11.2022) απόφασης του Υπουργού Ανάπτυξης και Επενδύσεων «Ρύθμιση θεμάτων σχετικά με την εξέταση επανορθωτικών μέτρων από την Επιτροπή της παρ. 9 του άρθρου 73 του ν. 4412/2016».
33. Του Ν. 3548/2007 (Α' 68) «Καταχώρηση δημοσιεύσεων των φορέων του Δημοσίου στο νομαρχιακό και τοπικό Τύπο και άλλες διατάξεις».
34. Του Ν. 4605/2019 «Εναρμόνιση της ελληνικής νομοθεσίας με την Οδηγία (ΕΕ) 2016/943 του Ευρωπαϊκού Κοινοβουλίου και του Συμβουλίου της 8ης Ιουνίου 2016 σχετικά με την προστασία της τεχνογνωσίας και των επιχειρηματικών πληροφοριών που δεν έχουν αποκαλυφθεί (εμπορικό απόρρητο) από την παράνομη απόκτηση, χρήση και αποκάλυψή τους (EEL 157 της 15.6.2016) - Μέτρα για την επιτάχυνση του έργου του Υπουργείου Οικονομίας και Ανάπτυξης και άλλες διατάξεις.» (Α'-52)
35. Του Ν. 4624/2019 «Αρχή Προστασίας Δεδομένων Προσωπικού Χαρακτήρα, μέτρα εφαρμογής του Κανονισμού (ΕΕ) 2016/679 του Ευρωπαϊκού Κοινοβουλίου και του Συμβουλίου της 27ης Απριλίου 2016 για την προστασία των φυσικών προσώπων έναντι της επεξεργασίας δεδομένων προσωπικού χαρακτήρα και ενσωμάτωση στην εθνική νομοθεσία

της Οδηγίας (ΕΕ) 2016/680 του Ευρωπαϊκού Κοινοβουλίου και του Συμβουλίου της 27ης Απριλίου 2016 και άλλες διατάξεις» (Α' 137).

36. Του Ν. 4700/2020 «Ενιαίο κείμενο Δικονομίας για το Ελεγκτικό Συνέδριο, ολοκληρωμένο νομοθετικό πλαίσιο για τον προσυμβατικό έλεγχο, τροποποιήσεις στον Κώδικα Νόμων για το Ελεγκτικό Συνέδριο, διατάξεις για την αποτελεσματική απονομή της δικαιοσύνης και άλλες διατάξεις» (Α'-127), ως τροποποιήθηκε και ισχύει.
37. Του Ν. 4622/2019 (Α' 133) «Επιτελικό κράτος: οργάνωση, λειτουργία & διαφάνεια της Κυβέρνησης, των κυβερνητικών οργάνων & της κεντρικής δημόσιας διοίκησης» και ιδίως του άρθρου 37.
38. Του Ν. 4727/2020 «Ψηφιακή Διακυβέρνηση (Ενσωμάτωση στην Ελληνική Νομοθεσία της Οδηγίας (ΕΕ) 2016/2102 και της Οδηγίας (ΕΕ) 2019/1024) – Ηλεκτρονικές Επικοινωνίες (Ενσωμάτωση στο Ελληνικό Δίκαιο της Οδηγίας (ΕΕ) 2018/1972 και άλλες διατάξεις» (Α' 184).
39. Του Ν. 4738/2020 «Ρύθμιση οφειλών και άλλες διατάξεις» (Α'-207).
40. Του Ν. 4782/2021 «Εκσυγχρονισμός, απλοποίηση και αναμόρφωση του ρυθμιστικού πλαισίου των δημοσίων συμβάσεων, ειδικότερες ρυθμίσεις προμηθειών στους τομείς της άμυνας και της ασφάλειας και άλλες διατάξεις για την ανάπτυξη, τις υποδομές και την υγεία» (Α'-36).
41. Του Ν. 4912/2022 «Ενιαία Αρχή Δημοσίων Συμβάσεων και άλλες διατάξεις του Υπουργείου Δικαιοσύνης» (Α'-59).
42. Του άρθρου 7 του Ν. 4965/2022 (Α' 162) «Ρήτρα αναπροσαρμογής των τιμών στις δημόσιες συμβάσεις προμηθειών», με το οποίο τροποποιήθηκε το άρθρο 53 του Ν. 4412/2016 (Α' 147), και την με αρ. πρωτ. 95213/05-10-2022 συναφή εγκύκλιο ΥΠΑΝΕΠ/ΓΓΓΕ.
43. Του Π.Δ. 184/2009 «Σύσταση Υπουργείου Προστασίας του Πολίτη και καθορισμός των αρμοδιοτήτων» (Α'-213), ως τροποποιήθηκε και ισχύει.
44. Του Π.Δ. 178/2014 «Οργάνωση Υπηρεσιών Ελληνικής Αστυνομίας» (Α'-281), ως ισχύει.
45. Του Π.Δ. 28/2015 «Κωδικοποίηση διατάξεων για την πρόσβαση σε δημόσια έγγραφα και στοιχεία» (Α'-34), ως ισχύει.
46. Του Π.Δ. 80/2016 «Ανάληψη υποχρεώσεων από τους Διατάκτες» (Α' - 145), ως ισχύει.
47. Του Π.Δ. 131/2016 «Σύσταση Διεύθυνσης Ελέγχου, Εκκαθάρισης και Πληρωμής Δαπανών στη Γενική Διεύθυνση Οικονομικών και Επιτελικού Σχεδιασμού του Υπουργείου Εσωτερικών (πρώην Υπουργείο Δημόσιας Τάξης και Προστασίας του Πολίτη) – Μεταβολή αρμοδιοτήτων και κατάργηση οργανικής μονάδας της Γενικής Διεύθυνσης Οικονομικών και Επιτελικού Σχεδιασμού» (Α'-235), ως ισχύει.
48. Του Π.Δ. 39/2017 «Κανονισμός Εξέτασης Προδικαστικών Προσφυγών ενώπιον της Αρχής Εξέτασης Προδικαστικών Προσφυγών» (Α'-64), ως ισχύει.
49. Του Π.Δ. 62/2019 «Αναδιάρθρωση υπηρεσιών Υπουργείου Προστασίας του Πολίτη, Ελληνικής Αστυνομίας, Πυροσβεστικού Σώματος, Γενικής Γραμματείας Πολιτικής Προστασίας και ρύθμιση λοιπών θεμάτων.» (Α' -101).
50. Του Π.Δ. 81/2019 «Σύσταση, συγχώνευση, μετονομασία και κατάργηση Υπουργείων και καθορισμός των αρμοδιοτήτων τους-Μεταφορά υπηρεσιών και αρμοδιοτήτων μεταξύ Υπουργείων» (Α-119).
51. Του Κανονισμού (ΕΕ) 2022/576 του Συμβουλίου της 8ης Απριλίου 2022 για την τροποποίηση του κανονισμού (ΕΕ) αριθ. 833/2014 σχετικά με «περιοριστικά μέτρα λόγω ενεργειών της Ρωσίας που αποσταθεροποιούν την κατάσταση στην Ουκρανία».

Β. Τις αποφάσεις:

1. Υπ' αριθ. 2/51557/0026 από 10-09-2001 του Υπουργού Οικονομικών «Περί καθορισμού επιτοκίου των προκαταβολών για προμήθεια προϊόντων, παροχή υπηρεσιών ή εκτέλεση έργων» (Β'-1209), ως ισχύει.
2. Υπ' αριθ. ΔΙΑΔΠ/Α1/18368 από 25-09-2002 του Υπουργού Εσωτερικών, Δημόσιας Διοίκησης και Αποκέντρωσης «Καθορισμός του τύπου και του περιεχομένου της υπεύθυνης δήλωσης του άρθρου 8 του Ν. 1599/1986 (ΦΕΚ 75)» (Β'-1276), ως ισχύει.
3. Υπ' αριθ. 2063/Δ1 632 από 03-02-2011 της Υπουργού Εργασίας και Κοινωνικής Ασφάλισης «Κατηγοριοποίηση παραβάσεων και καθορισμός ύψους προστίμων που επιβάλλονται από τους Επιθεωρητές Εργασίας του Σώματος Επιθεώρησης Εργασίας (ΣΕΠΕ)» (Β'-266), ως ισχύει.
4. Υπ' αριθ. Γ.Δ.Ο.Ε.Σ./4/28-θ' από 19-12-2016 του Γεν. Διευθυντή Οικονομικών και Επιτελικού Σχεδιασμού του Υπουργείου Εσωτερικών "Εξουσιοδότηση Υπογραφής «Με εντολή Γενικού Διευθυντή Οικονομικών και Επιτελικού Σχεδιασμού» στον Προϊστάμενο της Διεύθυνσης Ελέγχου, Εκκαθάρισης και Πληρωμής Δαπανών της Γενικής Διεύθυνσης Οικονομικών και Επιτελικού Σχεδιασμού του Υπουργείου Εσωτερικών (στο πρώην Υπουργείο Δημόσιας Τάξης και Προστασίας του Πολίτη) και στους Προϊσταμένους των Τμημάτων της ίδιας Διεύθυνσης» (Β'-4130), ως ισχύει.
5. Υπ' αριθ. Γ.Δ.Ο.Υ.Ε.Σ./1/2/485 από 14-04-2020 του Υπουργού Προστασίας του Πολίτη «Μεταβίβαση αρμοδιοτήτων Υπουργού και Υφυπουργού Προστασίας του Πολίτη επί θεμάτων Ελληνικής Αστυνομίας σε υφιστάμενα υπηρεσιακά όργανα» (Β'-1362), ως ισχύει.
6. Υπ' αριθ. 63446/2021 Κ.Υ.Α. από 02-6-2020 «Καθορισμός Εθνικού Μορφότυπου ηλεκτρονικού τιμολογίου στο πλαίσιο των Δημοσίων Συμβάσεων» (Β' 2338).
7. Υπ' αριθ. Κ.Υ.Α. οικ. 60967 ΕΞ 2020 από 18-6-2020 «Ηλεκτρονική Τιμολόγηση στο πλαίσιο των Δημοσίων Συμβάσεων δυνάμει του Ν. 4601/2019» (Β' 2425) (Α'44)
8. Υπ' αριθ. 64233 από 08-6-2021 Κοινή Απόφαση των Υπουργών Ανάπτυξης και Επενδύσεων και Ψηφιακής Διακυβέρνησης «Ρυθμίσεις τεχνικών ζητημάτων που αφορούν την ανάθεση και εκτέλεση των Δημοσίων Συμβάσεων Προμηθειών και Υπηρεσιών με χρήση των επιμέρους εργαλείων και διαδικασιών του Εθνικού Συστήματος Ηλεκτρονικών Δημοσίων Συμβάσεων (Ε.Σ.Η.ΔΗ.Σ.)» (Β'-2453), όπως αυτή τροποποιήθηκε με την υπ' αριθ. 78072 από 8-10-2025 Κοινή Υπουργική Απόφαση των Υπουργών Ανάπτυξης και Ψηφιακής Διακυβέρνησης (ΦΕΚ Β' 5645)
9. Υπ' αριθ. 76928 από 13-07-2021 (ΦΕΚ: 3075/Β'/13.07.2021) Κ.Υ.Α. με θέμα «Ρύθμιση ειδικότερων θεμάτων λειτουργίας και διαχείρισης το Κεντρικού Ηλεκτρονικού Μητρώου Δημοσίων Συμβάσεων».
10. Υπ' αριθ. 98979 από 13-08-2021 Κοινή Απόφαση των Υπουργών Οικονομικών, Ανάπτυξης και Επενδύσεων, Επικρατείας, Υποδομών και Μεταφορών, Εθνικής Άμυνας και Εσωτερικών «Ηλεκτρονική Τιμολόγηση στο πλαίσιο των Δημοσίων Συμβάσεων δυνάμει του Ν. 4601/2019 (Α' - 44)» (Β'-3766), ως ισχύει.
11. Υπ' αριθ. 8000/28/34-ιβ' από 22-12-2021 (Β'-6070) του Υπουργού Προστασίας του Πολίτη «Καθορισμός κλάσεων ενσήμου Ελληνικής Αστυνομίας».
12. Υπ' αριθ. 9707/26/1307684 από 9/6/2026 του Διοικητή της Αστυνομικής Ακαδημίας «Έγκριση ανάληψης πολυετούς υποχρέωσης για τα οικονομικά έτη 2027 & 2028, στον Α.Δ.Ε. 2410119 «Είδη ρουχισμού, υπόδησης και μέσων ατομικής προστασίας» του Π/Υ Εξόδων του Ειδικού Φορέα 1057.201.0700000 Αστυνομική Ακαδημία» (Α.Δ.Α.Μ. & Α.Δ.Α. Ε4Π046ΜΤΛΒ-2ΝΓ & 26REQ019192515), σε συνδυασμό με την υπ' αριθ. 28006/26/1317356 από 10/6/2026 Βεβαίωση κατά άρθρο 66§8 του Ν. 4811/2021 της Γενικής Διευθύντριας Γ.Δ.Ο.Υ.Ε.Σ. (Α.Δ.Α. 9ΗΖΑ46ΜΤΛΒ-4ΣΥ).

13. Υπ' αριθ. 8045/1/17-ι' από 4/5/2026 Απόφαση ορισμού επιτροπής διενέργειας διαγωνισμού του κ. Διοικητή της Αστυνομικής Ακαδημίας (935P46ΜΤΛΒ-50Ω).
14. Υπ' αριθ. 8045/1/17-ιβ' από 10/6/2026 Απόφαση του Διοικητή της Αστυνομικής Ακαδημίας, έγκριση των τευχών τεχνικών προδιαγραφών των υπό προμήθεια ατομικών εφοδίων (Α.Δ.Α. 91ΝΔ46ΜΤΛΒ-ΗΓΙ).

Γ. Τα έγγραφα:

1. Υπ' αριθ. 9707/26/1295020 από 8/6/2026 αίτημα ανάληψης πολυετούς υποχρέωσης της Αστυνομικής Ακαδημίας (Α.Δ.Α.Μ. 26REQ019178785).

1.5 Προθεσμία παραλαβής προσφορών και διενέργεια διαγωνισμού

Η καταληκτική ημερομηνία παραλαβής των προσφορών είναι η Δευτέρα 13/07/2026 και ώρα 10:00.

Η διαδικασία θα διενεργηθεί με χρήση του Εθνικού Συστήματος Ηλεκτρονικών Δημόσιων Συμβάσεων (ΕΣΗΔΗΣ) Προμήθειες και Υπηρεσίες του ΟΠΣ ΕΣΗΔΗΣ (Διαδικτυακή Πύλη www.promitheus.gov.gr).

1.6 Δημοσιότητα

Α. Δημοσίευση στην Επίσημη Εφημερίδα της Ευρωπαϊκής Ένωσης

Προκήρυξη της παρούσας Σύμβασης εστάλη με ηλεκτρονικά μέσα για δημοσίευση την 08/06/2026 στην Υπηρεσία Εκδόσεων της Ευρωπαϊκής Ένωσης (αναγνωριστικό προκήρυξης: cd837e26-603d-48d3-93c8-94730712acac). Δημοσιεύτηκε την 10/6/2026, με αριθμό δημοσίευσης προκήρυξης: 397260-2026 και αριθμό τεύχους Ε.Ε. S: 110/2026 (αναγνωριστικό/έκδοση προκήρυξης: cdb7154d-e13b-433d-a607-03b527d56e8b-01)

Β. Δημοσίευση σε εθνικό επίπεδο

Η προκήρυξη (περίληψη της παρούσας Διακήρυξης) όπως προβλέπεται στην περίπτωση 16 της παραγράφου 4 του άρθρου 2 του Ν. 3861/2010 και το πλήρες κείμενο της παρούσας Διακήρυξης καταχωρούνται στο Κεντρικό Ηλεκτρονικό Μητρώο Δημοσίων Συμβάσεων (Κ.Η.Μ.ΔΗ.Σ.) <https://cerpp.eprocurement.gov.gr/upgkimdis/unprotected/home.xhtml> και στον ιστότοπο <http://et.dianveia.gov.gr/> (ΠΡΟΓΡΑΜΜΑ ΔΙΑΥΓΕΙΑ), την 11/6/2026.

Το πλήρες κείμενο της παρούσας Διακήρυξης καταχωρήθηκε και στη διαδικτυακή πύλη του Ο.Π.Σ. Ε.Σ.Η.ΔΗ.Σ.: <http://www.promitheus.gov.gr>, όπου η σχετική ηλεκτρονική διαδικασία σύναψης Σύμβασης στην πλατφόρμα Ε.Σ.Η.ΔΗ.Σ. έλαβε Συστημικό Αύξοντα Αριθμό: **480135**.

Η Διακήρυξη καταχωρείται στο διαδίκτυο, στην ιστοσελίδα της αναθέτουσας αρχής, στη διεύθυνση (URL): www.astynomia.gr στην διαδρομή:

Οδηγός του Πολίτη / Προκηρύξεις / Διαγωνισμοί / 2026.

1.7 Αρχές εφαρμοζόμενες στη διαδικασία σύναψης

Οι οικονομικοί φορείς δεσμεύονται ότι:

- Τηρούν και θα εξακολουθήσουν να τηρούν κατά την εκτέλεση της Σύμβασης, εφόσον επιλεγούν, τις υποχρεώσεις τους που απορρέουν από τις διατάξεις της περιβαλλοντικής, κοινωνικοασφαλιστικής και εργατικής νομοθεσίας, που έχουν θεσπιστεί με το δίκαιο της Ένωσης, το εθνικό δίκαιο, συλλογικές συμβάσεις ή διεθνείς διατάξεις περιβαλλοντικού, κοινωνικού και εργατικού δικαίου, οι οποίες απαριθμούνται στο Παράρτημα Χ του Προσαρτήματος Α του Ν. 4412/2016, ως ισχύει. Η τήρηση των εν λόγω υποχρεώσεων ελέγχεται και βεβαιώνεται από τα όργανα που επιβλέπουν την εκτέλεση των δημοσίων

συμβάσεων και τις αρμόδιες δημόσιες αρχές και υπηρεσίες που ενεργούν εντός των ορίων της ευθύνης και της αρμοδιότητάς τους.

- Δεν θα ενεργήσουν αθέμιτα, παράνομα ή καταχρηστικά καθ' όλη τη διάρκεια της διαδικασίας ανάθεσης, αλλά και κατά το στάδιο εκτέλεσης της Σύμβασης, εφόσον επιλεγούν.
- Λαμβάνουν τα κατάλληλα μέτρα για να διαφυλάξουν την εμπιστευτικότητα των πληροφοριών που έχουν χαρακτηριστεί ως τέτοιες.

2. Γενικοί και ειδικοί όροι συμμετοχής

2.1 Γενικές Πληροφορίες

2.1.1 Έγγραφο της σύμβασης

Τα έγγραφα της παρούσας διαδικασίας σύναψης, είναι τα ακόλουθα:

- η προκήρυξη της σύμβασης, όπως αυτή έχει δημοσιευτεί στην Επίσημη Εφημερίδα της Ευρωπαϊκής Ένωσης,
- η παρούσα διακήρυξη και τα παραρτήματά της,
- το Ευρωπαϊκό Ενιαίο Έγγραφο Σύμβασης [Ε.Ε.Ε.Σ.] και
- οι συμπληρωματικές πληροφορίες που τυχόν παρέχονται στο πλαίσιο της διαδικασίας, ιδίως σχετικά με τις προδιαγραφές και τα σχετικά δικαιολογητικά.

2.1.2 Επικοινωνία - Πρόσβαση στα έγγραφα της Σύμβασης

Όλες οι επικοινωνίες σε σχέση με τα βασικά στοιχεία της διαδικασίας σύναψης της σύμβασης, καθώς και όλες οι ανταλλαγές πληροφοριών, ιδίως η ηλεκτρονική υποβολή, εκτελούνται με τη χρήση της πλατφόρμας του Εθνικού Συστήματος Ηλεκτρονικών Δημοσίων Συμβάσεων (ΕΣΗΔΗΣ), η οποία είναι προσβάσιμη μέσω της Διαδικτυακής Πύλης <http://www.promitheus.gov.gr>.

Επισημαίνεται ότι η λειτουργικότητα της «Επικοινωνίας» του ΕΣΗΔΗΣ χρησιμοποιείται αποκλειστικά για την ανταλλαγή μηνυμάτων, ερωτημάτων, προσκλήσεων και αποφάσεων. Η διαβίβαση ηλεκτρονικών αρχείων και δικαιολογητικών δεν διενεργείται μέσω μηνυμάτων, αλλά πραγματοποιείται με την επισύναψή τους σε ειδικούς "Υποφάκελους" (π.χ. Υποφάκελος συμπληρωματικών στοιχείων, Υποφάκελος Δικαιολογητικά Κατακύρωσης) εντός του χώρου της ηλεκτρονικής προσφοράς του οικονομικού φορέα, κατ' εφαρμογή της ΚΥΑ 78072/2025 (ΦΕΚ 5645/Β'/22.10.2025).

2.1.3 Παροχή Διευκρινίσεων (άρθρο 67§2 ν. 4412/2016)

Τα σχετικά αιτήματα παροχής διευκρινίσεων και συμπληρωματικών πληροφοριών σε σχέση με τον διαγωνισμό υποβάλλονται μόνο ηλεκτρονικά αποκλειστικά μέχρι και την Παρασκευή, 3/7/2026 και ώρα 14:00 και απαντώνται αντίστοιχα, στο πλαίσιο της παρούσας, στη σχετική ηλεκτρονική διαδικασία σύναψης δημόσιας σύμβασης στην πλατφόρμα του Ε.Σ.Η.ΔΗ.Σ., η οποία είναι προσβάσιμη μέσω της Διαδικτυακής Πύλης (www.promitheus.gov.gr). Αιτήματα παροχής συμπληρωματικών πληροφοριών – διευκρινίσεων υποβάλλονται από εγγεγραμμένους στο σύστημα οικονομικούς φορείς, δηλαδή από εκείνους που διαθέτουν σχετικά διαπιστευτήρια που τους έχουν χορηγηθεί (όνομα χρήστη και κωδικό πρόσβασης) και απαραίτητα το ηλεκτρονικό αρχείο με το κείμενο των ερωτημάτων είναι ψηφιακά υπογεγραμμένο.

Αιτήματα παροχής διευκρινήσεων που είτε υποβάλλονται με άλλο τρόπο είτε το ηλεκτρονικό αρχείο που τα συνοδεύει δεν είναι ψηφιακά υπογεγραμμένο, δεν εξετάζονται. Ουδείς υποψήφιος μπορεί να επικαλεστεί, σε οποιαδήποτε περίπτωση, προφορικές απαντήσεις – πληροφορίες εκ μέρους της Υπηρεσίας διενέργειας του διαγωνισμού ή άλλης Υπηρεσίας του Αρχηγείου Ελληνικής Αστυνομίας.

Η αναθέτουσα αρχή μπορεί να παρατείνει την προθεσμία παραλαβής των προσφορών, ούτως ώστε όλοι οι ενδιαφερόμενοι οικονομικοί φορείς να μπορούν να λάβουν γνώση όλων των αναγκαίων πληροφοριών για την κατάρτιση των προσφορών στις ακόλουθες περιπτώσεις:

- όταν, για οποιονδήποτε λόγο, πρόσθετες πληροφορίες, αν και ζητήθηκαν από τον οικονομικό φορέα έγκαιρα, δεν έχουν παρασχεθεί το αργότερο έξι (6) ημέρες πριν από την προθεσμία που ορίζεται για την παραλαβή των προσφορών,
- όταν τα έγγραφα της σύμβασης υφίστανται σημαντικές αλλαγές.

Η διάρκεια της παράτασης θα είναι ανάλογη με τη σπουδαιότητα των πληροφοριών που ζητήθηκαν ή των αλλαγών.

Όταν οι πρόσθετες πληροφορίες δεν έχουν ζητηθεί έγκαιρα ή δεν έχουν σημασία για την προετοιμασία κατάλληλων προσφορών, η παράταση της προθεσμίας εναπόκειται στη διακριτική ευχέρεια της αναθέτουσας αρχής.

Τροποποίηση των όρων της διαγωνιστικής διαδικασίας (π.χ. αλλαγή/μετάθεση της καταληκτικής ημερομηνίας υποβολής προσφορών καθώς και σημαντικές αλλαγές των εγγράφων της σύμβασης, σύμφωνα με την προηγούμενη παράγραφο) δημοσιεύεται στην Ε.Ε.Ε.Ε. (με το τυποποιημένο έντυπο «Διορθωτικό») και στο Κ.Η.Μ.Δ.Η.Σ..

2.1.4 Γλώσσα

Τα έγγραφα της σύμβασης έχουν συνταχθεί στην **ελληνική γλώσσα**.

Τυχόν προδικαστικές προσφυγές υποβάλλονται στην **ελληνική γλώσσα**.

Οι **προσφορές**, τα στοιχεία που περιλαμβάνονται σε αυτές, καθώς και τα αποδεικτικά έγγραφα σχετικά με τη μη ύπαρξη λόγου αποκλεισμού και την πλήρωση των κριτηρίων ποιοτικής επιλογής συντάσσονται στην ελληνική γλώσσα ή συνοδεύονται από επίσημη μετάφρασή τους στην ελληνική γλώσσα. Στα αλλοδαπά δημόσια έγγραφα και δικαιολογητικά εφαρμόζεται η Συνθήκη της Χάγης της 5ης.10.1961, που κυρώθηκε με τον Ν. 1497/1984 (Α' 188). Τα αλλοδαπά ιδιωτικά έγγραφα συνοδεύονται από μετάφρασή τους στην ελληνική γλώσσα επικυρωμένη, είτε από πρόσωπο αρμόδιο κατά τις κείμενες διατάξεις της εθνικής νομοθεσίας είτε από πρόσωπο κατά νόμο αρμόδιο της χώρας στην οποία έχει συνταχθεί το έγγραφο.

Τα **αποδεικτικά έγγραφα** συντάσσονται στην ελληνική γλώσσα ή συνοδεύονται από επίσημη μετάφρασή τους στην ελληνική γλώσσα. Στα αλλοδαπά δημόσια έγγραφα και δικαιολογητικά εφαρμόζεται η Συνθήκη της Χάγης της 5ης.10.1961, που κυρώθηκε με το Ν. 1497/1984 (Α' 188). Τα αλλοδαπά ιδιωτικά έγγραφα συνοδεύονται από μετάφρασή τους στην ελληνική γλώσσα επικυρωμένη είτε από πρόσωπο αρμόδιο κατά τις διατάξεις της εθνικής νομοθεσίας είτε από πρόσωπο κατά νόμο αρμόδιο της χώρας στην οποία έχει συνταχθεί το έγγραφο.

Ενημερωτικά και τεχνικά φυλλάδια και άλλα έντυπα, εταιρικά ή μη, με ειδικό τεχνικό περιεχόμενο, δηλαδή έντυπα με αμιγώς τεχνικά χαρακτηριστικά, όπως αριθμούς, αποδόσεις σε διεθνείς μονάδες, μαθηματικούς τύπους και σχέδια, μπορούν να υποβάλλονται στην **αγγλική γλώσσα**, χωρίς να συνοδεύονται από επίσημη μετάφρασή τους στην ελληνική.

Κάθε μορφής επικοινωνία με την αναθέτουσα αρχή, καθώς και μεταξύ αυτής και του αναδόχου, θα γίνονται υποχρεωτικά στην **ελληνική γλώσσα**.

2.1.5 Εγγυήσεις

Οι εγγυητικές επιστολές των παραγράφων 2.2.2 και 4.1. εκδίδονται από πιστωτικά ιδρύματα ή χρηματοδοτικά ιδρύματα ή ασφαλιστικές επιχειρήσεις κατά την έννοια των περιπτώσεων β' και γ' της παρ. 1 του άρθρου 14 του ν. 4364/ 2016 (Α'13), που λειτουργούν νόμιμα στα κράτη - μέλη της Ένωσης ή του Ευρωπαϊκού Οικονομικού Χώρου ή στα κράτη-μέρη της Σ.Δ.Σ. και έχουν, σύμφωνα με τις ισχύουσες διατάξεις, το δικαίωμα αυτό. Μπορούν, επίσης, να εκδίδονται από το Ε.Τ.Α.Α. - Τ.Μ.Ε.Δ.Ε. ή να παρέχονται με γραμμάτιο του Ταμείου Παρακαταθηκών και Δανείων με παρακατάθεση σε αυτό του αντίστοιχου χρηματικού ποσού.

Τα γραμμάτια σύστασης χρηματικής παρακαταθήκης του Ταμείου Παρακαταθηκών και Δανείων, για την παροχή εγγυήσεων συμμετοχής και καλής εκτέλεσης (εγγυοδοτική παρακαταθήκη) συστήνονται σύμφωνα με την ειδική νομοθεσία που διέπει αυτό και ειδικότερα βάσει του άρθρου 4 του π.δ της 30 Δεκεμβρίου 1926/3 Ιανουαρίου 1927 («Περί συστάσεως και αποδόσεως παρακαταθηκών και καταθέσεων παρά του Ταμείου Παρακαταθηκών και Δανείων»). Αν συσταθεί παρακαταθήκη με γραμμάτιο παρακατάθεσης χρεογράφων στο Ταμείο Παρακαταθηκών και Δανείων, τα τοκομερίδια ή μερίσματα που λήγουν κατά τη διάρκεια της εγγύησης επιστρέφονται μετά τη λήξη τους στον υπέρ ου η εγγύηση οικονομικό φορέα.

Οι εγγυητικές επιστολές εκδίδονται κατ' επιλογή των οικονομικών φορέων από έναν ή περισσότερους εκδότες της παραπάνω παραγράφου.

Οι εγγυήσεις αυτές περιλαμβάνουν κατ' ελάχιστον τα ακόλουθα στοιχεία: α) την ημερομηνία έκδοσης, β) τον εκδότη, γ) την αναθέτουσα αρχή προς την οποία απευθύνονται, δ) τον αριθμό της εγγύησης, ε) το ποσό που καλύπτει η εγγύηση, στ) την πλήρη επωνυμία, τον Α.Φ.Μ. και τη διεύθυνση του οικονομικού φορέα υπέρ του οποίου εκδίδεται η εγγύηση (στην περίπτωση ένωσης αναγράφονται όλα τα παραπάνω για κάθε μέλος της ένωσης), ζ) τους όρους ότι: αα) η εγγύηση παρέχεται ανέκκλητα και ανεπιφύλακτα, ο δε εκδότης παραιτείται του δικαιώματος της διαιρέσεως και της διζήσεως, και ββ) ότι σε περίπτωση κατάπτωσης αυτής, το ποσό της κατάπτωσης υπόκειται στο εκάστοτε ισχύον τέλος χαρτοσήμου, η) τα στοιχεία της σχετικής διακήρυξης και την καταληκτική ημερομηνία υποβολής προσφορών, θ) την ημερομηνία λήξης ή τον χρόνο ισχύος της εγγύησης, ι) την ανάληψη υποχρέωσης από τον εκδότη της εγγύησης να καταβάλει το ποσό της εγγύησης ολικά ή μερικά εντός πέντε (5) ημερών μετά από απλή έγγραφη ειδοποίηση εκείνου προς τον οποίο απευθύνεται και ια) στην περίπτωση των εγγυήσεων καλής εκτέλεσης, τον αριθμό και τον τίτλο της σχετικής σύμβασης.

Η περ. αα' του προηγούμενου εδαφίου ζ' δεν εφαρμόζεται για τις εγγυήσεις που παρέχονται με γραμμάτιο του Ταμείου Παρακαταθηκών και Δανείων.

Υποδείγματα εγγυητικών επιστολών επισυνάπτονται στο Παράρτημα ΙΙ της παρούσας.

Η αναθέτουσα αρχή επικοινωνεί με τους εκδότες των εγγυητικών επιστολών προκειμένου να διαπιστώσει την εγκυρότητά τους.

2.1.6 Προστασία Προσωπικών Δεδομένων

Η αναθέτουσα αρχή ενημερώνει το φυσικό πρόσωπο που υπογράφει την προσφορά ως Προσφέρων ή ως Νόμιμος Εκπρόσωπος Προσφέροντος, ότι η ίδια ή και τρίτοι, κατ' εντολή και για λογαριασμό της, θα επεξεργάζονται προσωπικά δεδομένα που περιέχονται στους φακέλους της προσφοράς και τα αποδεικτικά μέσα τα οποία υποβάλλονται σε αυτήν, στο πλαίσιο του παρόντος Διαγωνισμού, για το σκοπό της αξιολόγησης των προσφορών και της ενημέρωσης έτερων συμμετεχόντων σε αυτόν, λαμβάνοντας κάθε εύλογο μέτρο για τη διασφάλιση του απόρρητου και της ασφάλειας της επεξεργασίας των δεδομένων και της προστασίας τους από κάθε μορφής αθέμιτη επεξεργασία, σύμφωνα με τις διατάξεις της κείμενης νομοθεσίας περί προστασίας προσωπικών δεδομένων, κατά τα αναλυτικώς αναφερόμενα στην αναλυτική ενημέρωση που επισυνάπτεται στην παρούσα.

2.2 Δικαίωμα συμμετοχής – κριτήρια ποιοτικής επιλογής

2.2 Δικαίωμα Συμμετοχής - Κριτήρια Ποιοτικής Επιλογής

2.2.1 Δικαίωμα συμμετοχής

Δικαίωμα συμμετοχής στη διαδικασία σύναψης της παρούσας Σύμβασης έχουν φυσικά ή νομικά πρόσωπα και σε περίπτωση ενώσεων οικονομικών φορέων, τα μέλη αυτών, που είναι εγκατεστημένα σε:

- Κράτος - μέλος της Ένωσης.
- Κράτος - μέλος του Ευρωπαϊκού Οικονομικού Χώρου (Ε.Ο.Χ.).
- Τρίτες χώρες που έχουν υπογράψει και κυρώσει τη Συμφωνία για τη σύναψη Δημοσίων Συμβάσεων¹, στο βαθμό που η υπό ανάθεση δημόσια σύμβαση καλύπτεται από τα Παραρτήματα 1, 2, 4, 5, 6 και 7² και τις γενικές σημειώσεις του σχετικού με την Ένωση Προσαρτήματος Ι της ως άνω Συμφωνίας.
- Τρίτες χώρες που δεν εμπίπτουν στην περίπτωση γ' της παρούσας παραγράφου και έχουν συνάψει διμερείς ή πολυμερείς συμφωνίες με την Ένωση σε θέματα διαδικασιών ανάθεσης δημοσίων συμβάσεων.

Επισημαίνεται ότι απαγορεύεται η συμμετοχή εξωχώριας εταιρείας από «μη συνεργάσιμα κράτη στον φορολογικό τομέα» κατά την έννοια των παρ. 3 και 4 του άρθρου 65 του ν.4172/2013, καθώς και από κράτη που έχουν προνομιακό φορολογικό καθεστώς, όπως αυτά ορίζονται στον κατάλογο της απόφασης της παρ. 7 του άρθρου 65 του ως άνω Κώδικα, κατά τα αναφερόμενα στην περίπτωση α' και β' της παραγράφου 4 του άρθρου 4 του ν. 3310/2005.

Στο βαθμό που καλύπτονται από τα Παραρτήματα 1, 2, 4, 5, 6 και 7 και τις γενικές σημειώσεις του σχετικού με την Ένωση Προσαρτήματος Ι της ΣΔΣ, καθώς και τις λοιπές διεθνείς συμφωνίες από τις οποίες δεσμεύεται η Ένωση, οι αναθέτουσες αρχές επιφυλάσσουν για τα έργα, τα αγαθά, τις υπηρεσίες και τους οικονομικούς φορείς των χωρών που έχουν υπογράψει τις εν λόγω συμφωνίες μεταχείριση εξίσου ευνοϊκή με αυτήν που επιφυλάσσουν για τα έργα, τα αγαθά, τις υπηρεσίες και τους οικονομικούς φορείς της Ένωσης.

Οικονομικός φορέας συμμετέχει είτε μεμονωμένα, είτε ως μέλος ένωσης. Οι ενώσεις οικονομικών φορέων, συμπεριλαμβανομένων και των προσωρινών συμπράξεων, δεν απαιτείται να περιβληθούν συγκεκριμένη νομική μορφή για την υποβολή προσφοράς. Ωστόσο, η αναθέτουσα αρχή μπορεί να απαιτήσει από τις ενώσεις οικονομικών φορέων να περιβληθούν συγκεκριμένη νομική μορφή, εφόσον τους ανατεθεί η σύμβαση, στο μέτρο που η περιβολή ορισμένης νομικής μορφής είναι αναγκαία για την ικανοποιητική εκτέλεση της σύμβασης.

Στις περιπτώσεις υποβολής προσφοράς από ένωση οικονομικών φορέων, όλα τα μέλη της ευθύνονται έναντι της αναθέτουσας αρχής αλληλέγγυα και εις ολόκληρον. Σε περίπτωση ανάθεσης της Σύμβασης στην ένωση, η ευθύνη αυτή εξακολουθεί μέχρι πλήρους εκτέλεσης της Σύμβασης. Επισημαίνεται ότι στην προσφορά απαιτητήτως πρέπει να προσδιορίζεται η έκταση και το είδος της συμμετοχής του (συμπεριλαμβανομένης της κατανομής αμοιβής μεταξύ τους) κάθε μέλους της Ένωσης/Κοινοπραξίας καθώς και ο εκπρόσωπος/συντονιστής αυτής. Τυχόν υφιστάμενες μεταξύ τους συμφωνίες, περί κατανομής των ευθυνών τους, έχουν ισχύ μόνον στις εσωτερικές τους σχέσεις και σε καμία περίπτωση δεν δύνανται να προβληθούν έναντι της αναθέτουσας αρχής ως λόγος απαλλαγής του ενός μέλους από τις ευθύνες και τις υποχρεώσεις του άλλου ή των άλλων μελών για την ολοκλήρωση της Σύμβασης.

¹ Βλ. σχετικά με ΣΔΣ https://www.wto.org/english/tratop_e/gproc_e/gp_gpa_e.htm

² Σύμφωνα με το ισχύον κείμενο της ΣΔΣ, τα σχετικά παραρτήματα που αναφέρονται στο άρθρο 25 αντιστοιχούν πλέον στα 1, 2, 4, 5, 6 και 7.

Φυσικό ή νομικό πρόσωπο που συμμετέχει αυτόνομα ή με άλλα φυσικά ή νομικά πρόσωπα στο διαγωνισμό, δεν μπορεί επί ποινή αποκλεισμού να μετέχει σε περισσότερες από μία προσφορές.

2.2.2 Εγγύηση συμμετοχής

2.2.2.1.

Για την έγκυρη συμμετοχή στη διαδικασία σύναψης της παρούσας Σύμβασης, κατατίθεται από τους συμμετέχοντες οικονομικούς φορείς (προσφέροντες), εγγυητική επιστολή συμμετοχής υπέρ του συμμετέχοντος, το αναλογούν ποσό της οποίας θα αναγράφεται αριθμητικώς και ολογράφως σε ευρώ και θα καλύπτει το **2%** της εκτιμώμενης αξίας χωρίς Φ.Π.Α., με στρογγυλοποίηση στο δεύτερο δεκαδικό ψηφίο, (κατ' άρθ. 6 και 72 παρ.1 περ. α' του Ν. 4412/2016, ως ισχύει) και σύμφωνα με το σχετικό υπόδειγμα του Παραρτήματος ΙΙ της παρούσας Διακήρυξης, ήτοι:

Εγγυητική συμμετοχής 2% επί της εκτιμώμενης αξίας του προϋπολογισμού					
Τμήμα	Είδος	Ποσ/τα	Τιμή (χωρίς Φ.Π.Α.)	Σύνολο χωρίς Φ.Π.Α. (ποσότητα x τιμή μονάδος χωρίς Φ.Π.Α.)	Εγγυητική 2%
1	Στολή ασκήσεων - εκστρατείας, υπ' αριθ. 5 (τζόκεϋ, χιτώνιο, περισκελίδα)	8.250	45,00 €	371.250,00 €	7.425,00 €
2	Επενδύτης ισχυρού ψύχους (τζάκετ), χρώματος βαθυκύανου	4.120	90,00 €	370.800,00 €	7.416,00 €
3	Άρβυλα από δέρμα αδιάβροχο, χρώματος μαύρου	8.250	90,00 €	742.500,00 €	14.850,00 €
4	Σκαρπίνια από δέρμα αδιάβροχο, χρώματος μαύρου	3.120	45,00 €	140.400,00 €	2.808,00 €
5	Γόβες από δέρμα αδιάβροχο, χρώματος μαύρου	2.530	39,00 €	98.670,00 €	1.973,40 €
6	Τσάντα κρεμαστή από δέρμα αδιάβροχο, χρώματος μαύρου	1.040	70,00 €	72.800,00 €	1.456,00 €
7	Ζωστήρας δερμάτινος μαύρος απλός	4.120	20,00 €	82.400,00 €	1.648,00 €
8	Χειρόκτια δερμάτινα, χρώματος μαύρου	2.840	19,00 €	53.960,00 €	1.079,20 €
9	Χειρόκτια από ύφασμα βαμβακερό, χρώματος λευκού	5.700	6,00 €	34.200,00 €	684,00 €
10	Λαιμοδέτης κάθετος, χρώματος μαύρου	5.700	6,00 €	34.200,00 €	684,00 €
11	Φανέλα με μανίκι, χρώματος βαθυκύανου	12.400	6,00 €	74.400,00 €	1.488,00 €
12	Φόρμα γυμναστικής	5.640	22,00 €	124.080,00 €	2.481,60 €
13	Ποδεία μάλλινα μακριά, χρώματος μαύρου (ζεύγη)	16.500	8,00 €	132.000,00 €	2.640,00 €
14	Σάκος τύπου βαλίτσας	2.260	32,00 €	72.320,00 €	1.446,40 €
15	Πετσέτες προσώπου	6.700	5,00 €	33.500,00 €	670,00 €

16	Πουλόβερ μάλλινο τύπου V, χρώματος βαθυκύανου	2.870	45,00 €	129.150,00 €	2.583,00 €
	Πουλόβερ τύπου ζιβάγκο, χρώματος βαθυκύανου	8.250	45,00 €	371.250,00 €	7.425,00 €
				Σύνολο:	58.758 €

Στην περίπτωση ένωσης οικονομικών φορέων, η εγγύηση συμμετοχής πρέπει να περιλαμβάνει και τον όρο ότι η εγγύηση καλύπτει τις υποχρεώσεις όλων των οικονομικών φορέων που συμμετέχουν στην ένωση.

Η εγγύηση συμμετοχής πρέπει να ισχύει τουλάχιστον για τριάντα (30) ημέρες μετά τη λήξη του χρόνου ισχύος της προσφοράς του άρθρου 2.4.5 της παρούσας, ήτοι τουλάχιστον μέχρι την **14/8/2027** άλλως η προσφορά απορρίπτεται. Η Αναθέτουσα αρχή μπορεί, πριν τη λήξη της προσφοράς, να ζητά από τον προσφέροντα να παρατείνει, τη διάρκεια ισχύος της προσφοράς και της εγγύησης συμμετοχής.

Οι πρωτότυπες εγγυήσεις συμμετοχής, πλην των εγγυήσεων που εκδίδονται ηλεκτρονικά, προσκομίζονται, σε κλειστό φάκελο με ευθύνη του οικονομικού φορέα, **το αργότερο πριν την ημερομηνία και ώρα αποσφράγισης των προσφορών** που ορίζεται στην παρ. 3.1 της παρούσας, άλλως η προσφορά απορρίπτεται ως απαράδεκτη, μετά από γνώμη της Επιτροπής Διαγωνισμού.

2.2.2.2.

Η εγγύηση συμμετοχής επιστρέφεται στον ανάδοχο με την προσκόμιση της εγγύησης καλής εκτέλεσης. Η εγγύηση συμμετοχής επιστρέφεται στους λοιπούς προσφέροντες, σύμφωνα με τα ειδικότερα οριζόμενα στο άρθρο 72 του Ν. 4412/2016, ως ισχύει.

2.2.2.3.

Η εγγύηση συμμετοχής καταπίπτει εάν ο προσφέρων: α) αποσύρει την προσφορά του κατά τη διάρκεια ισχύος αυτής, β) παρέχει, εν γνώσει του, ψευδή στοιχεία ή πληροφορίες που αναφέρονται στις παραγράφους 2.2.3 έως 2.2.9, γ) δεν προσκομίσει εγκαίρως τα προβλεπόμενα από την παρούσα δικαιολογητικά (παράγραφοι 2.2.7 και 3.2), δ) δεν προσέλθει εγκαίρως για υπογραφή του συμφωνητικού, ε) υποβάλει μη κατάλληλη προσφορά, με την έννοια της περ. 46 της παρ. 1 του άρθρου 2 του Ν. 4412/2016, στ) δεν ανταποκριθεί στη σχετική πρόσκληση της αναθέτουσας αρχής να εξηγήσει την τιμή ή το κόστος της προσφοράς του εντός της τεθείσας προθεσμίας και η προσφορά του απορριφθεί, ζ) στις περιπτώσεις των παρ. 3, 4 και 5 του άρθρου 103 του Ν. 4412/2016, περί πρόσκλησης για υποβολή δικαιολογητικών από τον προσωρινό ανάδοχο, αν, κατά τον έλεγχο των παραπάνω δικαιολογητικών, σύμφωνα με τις παραγράφους 3.2 και 3.4 της παρούσας, διαπιστωθεί ότι τα στοιχεία που δηλώθηκαν στο Ε.Ε.Ε.Σ. είναι εκ προθέσεως απατηλά, ή ότι έχουν υποβληθεί πλαστά αποδεικτικά στοιχεία, ή αν, από τα παραπάνω δικαιολογητικά που προσκομίσθηκαν νομίμως και εμπροθέσμως, δεν αποδεικνύεται η μη συνδρομή των λόγων αποκλεισμού της παραγράφου 2.2.3 ή η πλήρωση μιας ή περισσότερων από τις απαιτήσεις των κριτηρίων ποιοτικής επιλογής.

2.2.3 Λόγοι αποκλεισμού

Αποκλείεται από τη συμμετοχή στην παρούσα διαδικασία σύναψης Σύμβασης (διαγωνισμό) προσφέρων οικονομικός φορέας, εφόσον συντρέχει στο πρόσωπό του (εάν πρόκειται για μεμονωμένο φυσικό ή νομικό πρόσωπο) ή σε ένα από τα μέλη του (εάν πρόκειται για ένωση οικονομικών φορέων) ένας ή περισσότεροι από τους ακόλουθους λόγους:

2.2.3.1

Όταν υπάρχει σε βάρος του αμετάκλητη καταδικαστική απόφαση για έναν από τους ακόλουθους λόγους:

1. συμμετοχή σε εγκληματική οργάνωση, όπως αυτή ορίζεται στο άρθρο 2 της απόφασης-πλαίσιο 2008/841/ΔΕΥ του Συμβουλίου της 24^{ης} Οκτωβρίου 2008, για την καταπολέμηση του οργανωμένου εγκλήματος (ΕΕ L 300 της 11.11.2008 σ.42), και τα εγκλήματα του άρθρου 187 του Ποινικού Κώδικα (εγκληματική οργάνωση),
2. ενεργητική δωροδοκία, όπως ορίζεται στο άρθρο 3 της σύμβασης περί της καταπολέμησης της δωροδοκίας στην οποία ενέχονται υπάλληλοι των Ευρωπαϊκών Κοινοτήτων ή των κρατών-μελών της Ένωσης (ΕΕ C 195 της 25.6.1997, σ. 1) και στην παρ. 1 του άρθρου 2 της απόφασης-πλαίσιο 2003/568/ΔΕΥ του Συμβουλίου της 22^{ας} Ιουλίου 2003, για την καταπολέμηση της δωροδοκίας στον ιδιωτικό τομέα (ΕΕ L 192 της 31.7.2003, σ. 54), καθώς και όπως ορίζεται στο εθνικό δίκαιο του οικονομικού φορέα, και τα εγκλήματα των άρθρων 159Α (δωροδοκία πολιτικών προσώπων), 236 (δωροδοκία υπαλλήλου), 237 παρ. 2-4 (δωροδοκία δικαστικών λειτουργών), 237Α παρ. 2 (εμπορία επιρροής – μεσάζοντες), 396 παρ. 2 (δωροδοκία στον ιδιωτικό τομέα) του Ποινικού Κώδικα,
3. απάτη εις βάρος των οικονομικών συμφερόντων της Ένωσης, κατά την έννοια των άρθρων 3 και 4 της Οδηγίας (ΕΕ) 2017/1371 του Ευρωπαϊκού Κοινοβουλίου και του Συμβουλίου της 5^{ης} Ιουλίου 2017 σχετικά με την καταπολέμηση, μέσω του ποινικού δικαίου, της απάτης εις βάρος των οικονομικών συμφερόντων της Ένωσης (L 198/28.07.2017) και τα εγκλήματα των άρθρων 159Α (δωροδοκία πολιτικών προσώπων), 216 (πλαστογραφία), 236 (δωροδοκία υπαλλήλου), 237 παρ. 2-4 (δωροδοκία δικαστικών λειτουργών), 242 (ψευδής βεβαίωση, νόθευση κ.λπ.) 374 (διακεκριμένη κλοπή), 375 (υπεξαίρεση), 386 (απάτη), 386Α (απάτη με υπολογιστή), 386Β (απάτη σχετική με τις επιχορηγήσεις), 390 (απιστία) του Ποινικού Κώδικα και των άρθρων 155 επ. του Εθνικού Τελωνειακού Κώδικα (N. 2960/2001, Α' 265), όταν αυτά στρέφονται κατά των οικονομικών συμφερόντων της Ευρωπαϊκής Ένωσης ή συνδέονται με την προσβολή αυτών των συμφερόντων, καθώς και τα εγκλήματα των άρθρων 23 (διασυνωριακή απάτη σχετικά με τον Φ.Π.Α.) και 24 (επικουρικές διατάξεις για την ποινική προστασία των οικονομικών συμφερόντων της Ευρωπαϊκής Ένωσης) του Ν. 4689/2020 (Α' 103),
4. τρομοκρατικά εγκλήματα ή εγκλήματα συνδεδεμένα με τρομοκρατικές δραστηριότητες, όπως ορίζονται, αντιστοίχως, στα άρθρα 3-4 και 5-12 της Οδηγίας (ΕΕ) 2017/541 του Ευρωπαϊκού Κοινοβουλίου και του Συμβουλίου της 15^{ης} Μαρτίου 2017 για την καταπολέμηση της τρομοκρατίας και την αντικατάσταση της απόφασης-πλαίσιο 2002/475/ΔΕΥ του Συμβουλίου και για την τροποποίηση της απόφασης 2005/671/ΔΕΥ του Συμβουλίου (ΕΕ L 88/31.03.2017) ή ηθική αυτουργία ή συνέργεια ή απόπειρα διάπραξης εγκλήματος, όπως ορίζονται στο άρθρο 14 αυτής, και τα εγκλήματα των άρθρων 187Α και 187Β του Ποινικού Κώδικα, καθώς και τα εγκλήματα των άρθρων 32-35 του Ν. 4689/2020 (Α' 103),
5. νομιμοποίηση εσόδων από παράνομες δραστηριότητες ή χρηματοδότηση της τρομοκρατίας, όπως αυτές ορίζονται στο άρθρο 1 της Οδηγίας (ΕΕ) 2015/849 του Ευρωπαϊκού Κοινοβουλίου και του Συμβουλίου της 20^{ης} Μαΐου 2015, σχετικά με την πρόληψη της χρησιμοποίησης του χρηματοπιστωτικού συστήματος για τη νομιμοποίηση εσόδων από παράνομες δραστηριότητες ή για τη χρηματοδότηση της τρομοκρατίας, την τροποποίηση του κανονισμού (ΕΕ) αριθ. 648/2012 του Ευρωπαϊκού Κοινοβουλίου και του Συμβουλίου, και την κατάργηση της οδηγίας 2005/60/ΕΚ του Ευρωπαϊκού Κοινοβουλίου και του Συμβουλίου και της οδηγίας 2006/70/ΕΚ της Επιτροπής (ΕΕ L 141/05.06.2015) και τα εγκλήματα των άρθρων 2 και 39 του Ν. 4557/2018 (Α' 139),
6. παιδική εργασία και άλλες μορφές εμπορίας ανθρώπων, όπως ορίζονται στο άρθρο 2 της Οδηγίας 2011/36/ΕΕ του Ευρωπαϊκού Κοινοβουλίου και του Συμβουλίου της 5^{ης} Απριλίου

2011, για την πρόληψη και την καταπολέμηση της εμπορίας ανθρώπων και για την προστασία των θυμάτων της, καθώς και για την αντικατάσταση της απόφασης-πλαίσιο 2002/629/ΔΕΥ του Συμβουλίου (ΕΕ L 101 της 15.4.2011, σ. 1), και τα εγκλήματα του άρθρου 323Α του Ποινικού Κώδικα (εμπορία ανθρώπων).

Επισημαίνεται ότι η αναφορά στο ΕΕΕΣ σε «τελεσίδικη καταδικαστική απόφαση» νοείται ως «αμετάκλητη καταδικαστική απόφαση», η δε σχετική δήλωση του οικονομικού φορέα στο Μέρος ΙΙΙ.Α. του ΕΕΕΣ αφορά μόνο σε αμετάκλητες καταδικαστικές αποφάσεις.

Ο οικονομικός φορέας αποκλείεται, επίσης, όταν το πρόσωπο εις βάρος του οποίου εκδόθηκε αμετάκλητη καταδικαστική απόφαση είναι μέλος του διοικητικού, διευθυντικού ή εποπτικού οργάνου του ή έχει εξουσία εκπροσώπησης, λήψης αποφάσεων ή ελέγχου σε αυτό. Η υποχρέωση του προηγούμενου εδαφίου αφορά:

1. στις περιπτώσεις εταιρειών περιορισμένης ευθύνης (Ε.Π.Ε.), ιδιωτικών κεφαλαιουχικών εταιρειών (Ι.Κ.Ε.) και προσωπικών εταιρειών (Ο.Ε. και Ε.Ε.) τους διαχειριστές.
2. στις περιπτώσεις ανωνύμων εταιρειών (Α.Ε.), τον διευθύνοντα Σύμβουλο, τα μέλη του Διοικητικού Συμβουλίου, καθώς και τα πρόσωπα στα οποία με απόφαση του Διοικητικού Συμβουλίου έχει ανατεθεί το σύνολο της διαχείρισης και εκπροσώπησης της εταιρείας.
3. στις περιπτώσεις Συνεταιρισμών, τα μέλη του Διοικητικού Συμβουλίου.
4. σε όλες τις υπόλοιπες περιπτώσεις νομικών προσώπων, τον κατά περίπτωση νόμιμο εκπρόσωπο.

Εάν στις ως άνω περιπτώσεις (1) έως (6) η κατά τα ανωτέρω, περίοδος αποκλεισμού δεν έχει καθοριστεί με αμετάκλητη απόφαση, αυτή ανέρχεται σε πέντε (5) έτη από την ημερομηνία της καταδίκης με αμετάκλητη απόφαση.

2.2.3.2.

Στις ακόλουθες περιπτώσεις:

- όταν ο προσφέρων έχει αθετήσει τις υποχρεώσεις του όσον αφορά στην καταβολή φόρων ή εισφορών κοινωνικής ασφάλισης και αυτό έχει διαπιστωθεί από δικαστική ή διοικητική απόφαση με τελεσίδικη και δεσμευτική ισχύ, σύμφωνα με διατάξεις της χώρας όπου είναι εγκατεστημένος ή την εθνική νομοθεσία ή / και
- όταν η αναθέτουσα αρχή μπορεί να αποδείξει με τα κατάλληλα μέσα ότι ο προσφέρων έχει αθετήσει τις υποχρεώσεις του όσον αφορά στην καταβολή φόρων ή εισφορών κοινωνικής ασφάλισης.

Αν ο οικονομικός φορέας είναι Έλληνας πολίτης ή έχει την εγκατάστασή του στην Ελλάδα, οι υποχρεώσεις του που αφορούν τις εισφορές κοινωνικής ασφάλισης καλύπτουν τόσο την κύρια όσο και την επικουρική ασφάλιση.

Οι υποχρεώσεις της παρούσας παραγράφου, δεν θεωρείται ότι έχουν αθετηθεί εφόσον δεν έχουν καταστεί ληξιπρόθεσμες ή εφόσον αυτές έχουν υπαχθεί σε δεσμευτικό διακανονισμό που τηρείται.

Δεν αποκλείεται ο οικονομικός φορέας, όταν έχει εκπληρώσει τις υποχρεώσεις του είτε καταβάλλοντας τους φόρους ή τις εισφορές κοινωνικής ασφάλισης που οφείλει, συμπεριλαμβανομένων, κατά περίπτωση, των δεδουλευμένων τόκων ή των προστίμων είτε υπαγόμενος σε δεσμευτικό διακανονισμό για την καταβολή τους στο μέτρο που τηρεί τους όρους του δεσμευτικού κανονισμού.

2.2.3.3.

Αποκλείεται από τη συμμετοχή στη διαδικασία σύναψης της παρούσας Σύμβασης, προσφέρων οικονομικός φορέας σε οποιαδήποτε από τις ακόλουθες καταστάσεις:

1. εάν έχει αθετήσει τις υποχρεώσεις που προβλέπονται στην παρ. 2 του άρθρου 18 του Ν. 4412/ 2016, ως ισχύει,
2. εάν τελεί σε πτώχευση ή υπό διαδικασία να κηρυχθεί σε πτώχευση,
3. εάν έχει αναστείλει τις επιχειρηματικές του δραστηριότητες,
4. εάν, με την επιφύλαξη της παραγράφου 3Γ του άρθρου 44 του ν. 3959/2011 περί ποινικών κυρώσεων και άλλων διοικητικών συνεπειών, υπάρχουν επαρκώς εύλογες ενδείξεις που οδηγούν στο συμπέρασμα ότι ο οικονομικός φορέας συνήψε συμφωνίες με άλλους οικονομικούς φορείς με στόχο τη στρέβλωση του ανταγωνισμού,
5. εάν μία κατάσταση σύγκρουσης συμφερόντων κατά την έννοια του άρθρου 24 του Ν. 4412/2016 δεν μπορεί να θεραπευθεί αποτελεσματικά με άλλα, λιγότερο παρεμβατικά, μέσα,
6. εάν μία κατάσταση στρέβλωσης του ανταγωνισμού από την πρότερη συμμετοχή του οικονομικού φορέα κατά την προετοιμασία της διαδικασίας σύναψης σύμβασης, σύμφωνα με όσα ορίζονται στο άρθρο 48 του ν.4412/2016, δεν μπορεί να θεραπευθεί με άλλα, λιγότερο παρεμβατικά, μέσα,
7. εάν έχει επιδείξει σοβαρή ή επαναλαμβανόμενη πλημμέλεια κατά την εκτέλεση ουσιώδους απαίτησης στο πλαίσιο προηγούμενης δημόσιας σύμβασης, προηγούμενης σύμβασης με αναθέτοντα φορέα ή προηγούμενης σύμβασης παραχώρησης που είχε ως αποτέλεσμα την πρόωρη καταγγελία της προηγούμενης σύμβασης, αποζημιώσεις ή άλλες παρόμοιες κυρώσεις,
8. εάν έχει κριθεί ένοχος εκ προθέσεως σοβαρών απατηλών δηλώσεων κατά την παροχή των πληροφοριών που απαιτούνται για την εξακρίβωση της απουσίας των λόγων αποκλεισμού ή την πλήρωση των κριτηρίων επιλογής, έχει αποκρύψει τις πληροφορίες αυτές ή δεν είναι σε θέση να προσκομίσει τα δικαιολογητικά που απαιτούνται κατ' εφαρμογή της παραγράφου 2.2.9.3 της παρούσας,
9. εάν επιχείρησε να επηρεάσει με αθέμιτο τρόπο τη διαδικασία λήψης αποφάσεων της Αναθέτουσας Αρχής, να αποκτήσει εμπιστευτικές πληροφορίες που ενδέχεται να του αποφέρουν αθέμιτο πλεονέκτημα στη διαδικασία σύναψης σύμβασης ή να παράσχει με απατηλό τρόπο παραπλανητικές πληροφορίες που ενδέχεται να επηρεάσουν ουσιωδώς τις αποφάσεις που αφορούν τον αποκλεισμό, την επιλογή ή την ανάθεση,
10. εάν η Αναθέτουσα Αρχή μπορεί να αποδείξει, με κατάλληλα μέσα ότι έχει διαπράξει σοβαρό επαγγελματικό παράπτωμα, το οποίο θέτει εν αμφιβόλω την ακεραιότητά του.

Η Αναθέτουσα αρχή μπορεί να μην αποκλείει έναν οικονομικό φορέα ο οποίος βρίσκεται σε μία εκ των καταστάσεων που αναφέρονται στις περιπτώσεις, (2) και (3) της παραγράφου 2.2.3.3, υπό την προϋπόθεση ότι αποδεικνύει ότι ο εν λόγω φορέας είναι σε θέση να εκτελέσει τη Σύμβαση, λαμβάνοντας υπόψη τις ισχύουσες διατάξεις και τα μέτρα για τη συνέχιση της επιχειρηματικής του λειτουργίας.

Εάν στις ως άνω περιπτώσεις η περίοδος αποκλεισμού δεν έχει καθοριστεί με αμετάκλητη απόφαση, αυτή ανέρχεται σε τρία (3) έτη από την ημερομηνία του σχετικού γεγονότος.

2.2.3.4. Ονομαστικοποίηση μετοχών ανώνυμων εταιρειών

Αποκλείεται, επίσης, οικονομικός φορέας από τη συμμετοχή στη διαδικασία σύναψης της παρούσας σύμβασης εάν συντρέχουν οι προϋποθέσεις εφαρμογής της παρ. 4 του άρθρου 8 του ν. 3310/2005, όπως ισχύει. Οι υποχρεώσεις της παρούσης αφορούν τις ανώνυμες εταιρείες

που υποβάλλουν προσφορά αυτοτελώς ή ως μέλη ένωσης ή που συμμετέχουν στο μετοχικό κεφάλαιο άλλου νομικού προσώπου που υποβάλλει προσφορά ή νομικά πρόσωπα της αλλοδαπής που αντιστοιχούν σε ανώνυμη εταιρεία.

Εξαιρούνται της υποχρέωσης αυτής: α) οι εισηγμένες στα χρηματιστήρια κρατών-μελών της Ευρωπαϊκής Ένωσης ή του Οργανισμού Οικονομικής Συνεργασίας και Ανάπτυξης (Ο.Ο.Σ.Α.) εταιρείες, β) οι εταιρείες, τα δικαιώματα ψήφου των οποίων ελέγχονται από μία ή περισσότερες επιχειρήσεις επενδύσεων (investment firms), εταιρείες διαχείρισης κεφαλαίων/ενεργητικού (asset/fund managers) ή εταιρείες διαχείρισης κεφαλαίων επιχειρηματικών συμμετοχών (private equity firms), υπό την προϋπόθεση ότι οι τελευταίες αυτές εταιρείες ελέγχουν, συνολικά ποσοστό που υπερβαίνει το εβδομήντα πέντε τοις εκατό (75%) των δικαιωμάτων ψήφου και είναι εποπτευόμενες από Επιτροπές Κεφαλαιαγοράς ή άλλες αρμόδιες χρηματοοικονομικές αρχές κρατών μελών της Ευρωπαϊκής Ένωσης ή του Ο.Ο.Σ.Α.

2.2.3.5.

Ο προσφέρων αποκλείεται σε οποιοδήποτε χρονικό σημείο κατά τη διάρκεια της διαδικασίας σύναψης της παρούσας Σύμβασης, όταν αποδεικνύεται ότι βρίσκεται, λόγω πράξεων ή παραλείψεών του, είτε πριν είτε κατά τη διαδικασία, σε μία από τις ως άνω περιπτώσεις.

2.2.3.6.

Ο οικονομικός φορέας που εμπίπτει σε μια από τις καταστάσεις που αναφέρονται στις παραγράφους 2.2.3.1 και 2.2.3.3 περ. α' μπορεί να προσκομίζει στοιχεία προκειμένου να αποδείξει ότι τα μέτρα που έλαβε επαρκούν για να αποδείξουν την αξιοπιστία του, παρότι συντρέχει ο σχετικός λόγος αποκλεισμού (αυτοκάθαρση). Για τον σκοπό αυτόν, ο οικονομικός φορέας αποδεικνύει ότι έχει καταβάλει ή έχει δεσμευθεί να καταβάλει αποζημίωση για ζημιές που προκλήθηκαν από το ποινικό αδίκημα ή το παράπτωμα, ότι έχει διευκρινίσει τα γεγονότα και τις περιστάσεις με ολοκληρωμένο τρόπο, μέσω ενεργού συνεργασίας με τις ερευνητικές αρχές, και έχει λάβει συγκεκριμένα τεχνικά και οργανωτικά μέτρα, καθώς και μέτρα σε επίπεδο προσωπικού κατάλληλα για την αποφυγή περαιτέρω ποινικών αδικημάτων ή παραπτωμάτων. Τα μέτρα που λαμβάνονται από τους οικονομικούς φορείς αξιολογούνται σε συνάρτηση με τη σοβαρότητα και τις ιδιαίτερες περιστάσεις του ποινικού αδικήματος ή του παραπτώματος. Εάν τα στοιχεία κριθούν επαρκή, ο εν λόγω οικονομικός φορέας δεν αποκλείεται από τη διαδικασία σύναψης σύμβασης. Αν τα μέτρα κριθούν ανεπαρκή, γνωστοποιείται στον οικονομικό φορέα το σκεπτικό της απόφασης αυτής. Οικονομικός φορέας που έχει αποκλειστεί, σύμφωνα με τις κείμενες διατάξεις, με τελεσίδικη απόφαση, σε εθνικό επίπεδο, από τη συμμετοχή σε διαδικασίες σύναψης σύμβασης ή ανάθεσης παραχώρησης δεν μπορεί να κάνει χρήση της ανωτέρω δυνατότητας κατά την περίοδο του αποκλεισμού που ορίζεται στην εν λόγω απόφαση.

2.2.3.7.

Η απόφαση για την διαπίστωση της επάρκειας ή μη των επανορθωτικών μέτρων κατά την προηγούμενη παράγραφο εκδίδεται σύμφωνα με τα οριζόμενα στις παρ. 8 και 9 του άρθρου 73 του Ν. 4412/2016 και την υπ' αριθ.102080 από 24.10.2022 Απόφαση Υπουργού Ανάπτυξης και Επενδύσεων «Ρύθμιση θεμάτων σχετικά με την εξέταση επανορθωτικών μέτρων από την Επιτροπή της παρ.9 του άρθρου 73 του ν. 4412/2016» (Β' 5623/02.11.2022) και περιγράφεται στα βασικά σημεία της παρακάτω:

(Α') Προϋποθέσεις επανεξέτασης επανορθωτικών μέτρων.

(Α.1) Στην περίπτωση που ένας οικονομικός φορέας, δηλώνει στο ΕΕΕΣ, που υποβάλλει στη διαγωνιστική διαδικασία ανάθεσης στην οποία συμμετέχει, ότι εμπίπτει σε μία από τις

καταστάσεις της παρ.1 και της παρ.4, εκτός από την περ .β' αυτής, του άρθρου 73 του ν.4412/2016 για τις οποίες συντρέχει ο σχετικός λόγος αποκλεισμού, υποχρεούται, εφόσον επικαλεστεί μέτρα αυτοκάθαρσης για να αποδείξει την αξιοπιστία του, στο σχετικό πεδίο του ΕΕΕΣ, που εμφανίζεται κατόπιν της θετικής απάντησης που έδωσε περί συνδρομής κάποιου από τους ανωτέρω λόγους αποκλεισμού, να δηλώσει:

(α') Εάν τα μέτρα αυτοκάθαρσης, που έλαβε για τον συγκεκριμένο λόγο αποκλεισμού που έχει δηλώσει στο ΕΕΕΣ, έχουν ήδη κριθεί σε προγενέστερη διαγωνιστική διαδικασία στην οποία συμμετείχε, βάσει απόφασης που εκδόθηκε από την ίδια ή άλλη Αναθέτουσα Αρχή κατόπιν γνωμοδότησης της Επιτροπής της παρ.9 του άρθρου 73 του ν.4412/2016 (εφεξής «Επιτροπή»).

(β') Εάν τα μέτρα κρίθηκαν ως επαρκή ή μη επαρκή επισυνάπτοντας την απόφαση της περ.(α') με βάση την οποία έχουν κριθεί τα συγκεκριμένα μέτρα αυτοκάθαρσης.

(γ') Στην περίπτωση που τα μέτρα έχουν κριθεί ως μη επαρκή, εάν έχει λάβει πρόσθετα μέτρα αυτοκάθαρσης μετά την ημερομηνία που εκδόθηκε η απόφαση της περ.(α') και σε περίπτωση που ισχύει το ανωτέρω να προβεί σε ανάλυσή τους αναγράφοντας υποχρεωτικά και την ημερομηνία κατά την οποία αυτά ελήφθησαν.

(Α.2) Στην περίπτωση που η «Επιτροπή», έχει ήδη γνωμοδοτήσει υπέρ της επάρκειας των ληφθέντων από έναν οικονομικό φορέα επανορθωτικών μέτρων, τότε η σχετική απόφαση της Αναθέτουσας Αρχής εκδίδεται χωρίς να απαιτείται νέα γνωμοδότησή της, αποκλειστικά και μόνο εφόσον, βάσει του περιεχομένου του ΕΕΕΣ που υπέβαλε ο οικονομικός φορέας, διαπιστώνεται από την Αναθέτουσα Αρχή ότι πληρούνται σωρευτικά οι εξής προϋποθέσεις:

(α') Τόσο η προηγούμενη διαδικασία σύναψης σύμβασης για την οποία έχουν κριθεί ως επαρκή τα μέτρα όσο και η νέα διαδικασία αφορά στη συμμετοχή του ίδιου οικονομικού φορέα.

(β') Τόσο στην προηγούμενη διαδικασία σύναψης σύμβασης για την οποία έχουν κριθεί ως επαρκή τα μέτρα όσο και στη νέα διαδικασία, ο ίδιος οικονομικός φορέας, εμπίπτει στην ίδια κατάσταση για την οποία συντρέχει ο ίδιος λόγος αποκλεισμού.

(γ') Τόσο στην προηγούμενη διαδικασία σύναψης σύμβασης για την οποία έχουν κριθεί ως επαρκή τα μέτρα όσο και στη νέα διαδικασία, ο ίδιος οικονομικός φορέας προσκόμισε τα ίδια στοιχεία προκειμένου να αποδείξει ότι τα μέτρα που έλαβε επαρκούν για να αποδείξουν την αξιοπιστία του.

(δ') Η προγενέστερη υπόθεση επί της οποίας έχουν κριθεί ως επαρκή τα μέτρα αφορά στα ίδια πραγματικά περιστατικά με την παρούσα. Σε κάθε περίπτωση τα πραγματικά περιστατικά πρέπει να ταυτίζονται πλήρως με την κατάσταση που θεμελιώνει το λόγο αποκλεισμού του οικονομικού φορέα.

(Α.3) Στην περίπτωση που από το περιεχόμενο του ΕΕΕΣ, που υπέβαλε ο οικονομικός φορέας, διαπιστωθεί ότι τα ληφθέντα, από τον οικονομικό φορέα μέτρα, είχαν κριθεί, από την «Επιτροπή», ως μη επαρκή τότε:

(α') Με την επιφύλαξη οριστικής διοικητικής απόφασης ή τελεσίδικης δικαστικής απόφασης που εκδόθηκε κατά προηγούμενης απόφασης της Αναθέτουσας Αρχής που έκρινε ανεπαρκή τα μέτρα αυτοκάθαρσης, η απόφαση της Αναθέτουσας Αρχής εκδίδεται χωρίς να απαιτείται

νέα γνωμοδότηση της «Επιτροπής», αποκλειστικά και μόνο εφόσον διαπιστωθεί ότι πληρούνται σωρευτικά οι αντίστοιχες προϋποθέσεις (α') έως (δ') της υποπαραγράφου (Α.2).

(β') Αν δεν συντρέχει έστω και μία από τις προϋποθέσεις (α') έως (δ') της υποπαρ.(Α.2) τότε ακολουθείται κανονικά η διαδικασία και η «Επιτροπή» εκδίδει υποχρεωτικά νέα γνώμη επί της επάρκειας ή μη των ληφθέντων από τον οικονομικό φορέα επανορθωτικών μέτρων βάσει του σχεδίου απόφασης που της αποστέλλει η Αναθέτουσα Αρχή.

(γ') Σε νέα διαδικασία σύναψης σύμβασης και εφόσον ο οικονομικός φορέας έχει λάβει πρόσθετα μέτρα αυτοκάθαρσης μετά την έκδοση της απόφασης που τα έχει κρίνει, τότε ακολουθείται κανονικά η διαδικασία και η «Επιτροπή» εκδίδει υποχρεωτικά νέα γνώμη επί τη βάσει όλων των μέτρων αυτοκάθαρσης που δηλώνει ο οικονομικός φορέας βάσει του σχεδίου απόφασης που της αποστέλλει η Αναθέτουσα Αρχή.

(δ') Εάν δεν προκύπτει από το περιεχόμενο του ΕΕΕΣ η ημερομηνία λήψης των μέτρων αυτοκάθαρσης, σε περίπτωση που ο οικονομικός φορέας δηλώνει σε αυτό ότι έχει λάβει πρόσθετα μέτρα μετά την έκδοση της σχετικής απόφασης που τα έκρινε, τότε η Αναθέτουσα Αρχή ακολουθεί τη διαδικασία της περ.(β') της υποπαρ.(Β.2) και σε περίπτωση μη ανταπόκρισης του οικονομικού φορέα τεκμαίρεται ότι ο τελευταίος δεν έχει λάβει πρόσθετα μέτρα αυτοκάθαρσης και η σχετική απόφαση της Αναθέτουσας Αρχής εκδίδεται χωρίς να απαιτείται νέα γνωμοδότηση της «Επιτροπής».

(Α.4) Στις περιπτώσεις που, εφόσον πληρούνται οι προϋποθέσεις του παρόντος, η απόφαση της Αναθέτουσας Αρχής επί της επάρκειας ή μη των επανορθωτικών μέτρων λαμβάνεται χωρίς να απαιτείται γνωμοδότηση της «Επιτροπής», η Αναθέτουσα Αρχή, οφείλει στη σχετική απόφασή της, να μνημονεύει την προγενέστερη απόφαση με βάση την οποία κρίθηκαν ως επαρκή ή μη επαρκή τα μέτρα και να αιτιολογεί την πλήρωση των προϋποθέσεων του παρόντος περί μη αποστολής του σχεδίου στην «Επιτροπή».

(Α.5) Για την εφαρμογή του παρόντος και στην περίπτωση που στα οικεία πεδία του ΕΕΕΣ δεν επαρκεί ο χώρος για να δηλωθούν από τον οικονομικό φορέα τα σχετικά στοιχεία, δύναται να χρησιμοποιηθεί η συνοδευτική του ΕΕΕΣ υπεύθυνη δήλωση της παρ.9 του άρθρου 79 του ν.4412/2016 (βλ. κατωτέρω παρ.2.2.9.2).

(Β') Προϋποθέσεις εξέτασης επανορθωτικών μέτρων και διαδικασία αποστολής σχεδίου απόφασης για γνωμοδότηση.

(Β.1) Η «Επιτροπή» εξετάζει το αίτημα της Αναθέτουσας Αρχής για παροχή σύμφωνης γνώμης σε απόφαση της περί της επάρκειας ή μη των επανορθωτικών μέτρων, μόνο εφόσον διαβιβάζονται σε αυτήν πλήρη όλα τα θεμελιωτικά της απόφασης αυτής στοιχεία. Για το σκοπό αυτό, η Αναθέτουσα Αρχή υποχρεούται να συνοδεύει το σχέδιο απόφασής της με όλα εκείνα τα αναγκαία έγγραφα και στοιχεία που επικαλείται για την αιτιολόγηση της απόφασής της, η οποία πρέπει να είναι πλήρης και ειδική.

(Β.2) Ειδικότερα, η Αναθέτουσα Αρχή, πριν τη σύνταξη και την αποστολή του σχεδίου της απόφασής της στην «Επιτροπή» οφείλει να εξετάζει εάν τα επικαλούμενα από τον οικονομικό φορέα ληφθέντα επανορθωτικά μέτρα είναι σαφή, συγκεκριμένα, αναλυτικά, αποδείξιμα, ειδικά και επαρκή, στοχεύοντας και επιτυγχάνοντας τη θεραπεία του κάθε συγκεκριμένου λόγου αποκλεισμού, και να ενεργεί ως εξής:

(α') Όταν τα μέτρα αυτοκάθαρσης που επικαλείται ο οικονομικός φορέας αποδεικνύονται με την προσκόμιση σχετικών στοιχείων (π.χ. εκδοθείσες αποφάσεις διοίκησης, αποδεικτικά εξόφλησης προστίμων, αλληλογραφία με αρμόδιες ελεγκτικές αρχές κ.λπ.), η Αναθέτουσα Αρχή, πριν την αποστολή του σχεδίου απόφασής της στην «Επιτροπή», υποχρεούται να ζητήσει την προσκόμιση τους, αν ο οικονομικός φορέας δεν τα έχει ήδη προσκομίσει με δική του πρωτοβουλία.

Η Αναθέτουσα Αρχή οφείλει να θέτει προθεσμία, που δεν υπερβαίνει τις 10 ημέρες, στον οικονομικό φορέα για την προσκόμιση των αιτούμενων από εκείνον στοιχείων. Με την παρέλευση της ανωτέρω προθεσμίας θεωρείται ότι τα αιτούμενα στοιχεία δεν προσκομίστηκαν. Εξαίρεση προβλέπεται μόνο στην περίπτωση που ο οικονομικός φορέας υποβάλλει αίτημα προς την Αναθέτουσα Αρχή για παράταση της ως άνω προθεσμίας, συνοδευόμενο από αποδεικτικά έγγραφα με τα οποία αποδεικνύεται ότι έχει αιτηθεί τη χορήγηση των στοιχείων, οπότε η Αναθέτουσα Αρχή παρατείνει την προθεσμία υποβολής για όσο χρόνο απαιτηθεί για τη χορήγησή τους από τις αρμόδιες δημόσιες αρχές.

(β') Αν τα στοιχεία που προσκόμισε ο οικονομικός φορέας για να αποδείξει την αξιοπιστία του δεν κριθούν ως πλήρη από την Αναθέτουσα Αρχή ή κριθεί ότι χρειάζονται πρόσθετες διευκρινίσεις εκ μέρους του αναφορικά με τα επανορθωτικά μέτρα που έλαβε, η Αναθέτουσα Αρχή, πριν την αποστολή του σχεδίου της απόφασής της στην «Επιτροπή», καλεί τον οικονομικό φορέα για τη συμπλήρωση των σχετικών στοιχείων ή και την παροχή σχετικών διευκρινίσεων. Αναφορικά με την προθεσμία προσκόμισης από τον οικονομικό φορέα των συμπληρωματικών στοιχείων ισχύουν τα αναφερόμενα στην περ.(α').

(γ') Αν ο οικονομικός φορέας ανταποκριθεί στην πρόσκληση της Αναθέτουσας Αρχής για προσκόμιση αποδεικτικών μέσων ή και συμπλήρωση στοιχείων/παροχή διευκρινίσεων, σύμφωνα με τις περ.(α') και (β'), τότε τα αποδεικτικά μέσα ή και τα πρόσθετα στοιχεία/διευκρινίσεις μνημονεύονται στο σχέδιο απόφασης και περιλαμβάνονται στο φάκελο που αποστέλλει η Αναθέτουσα Αρχή προς την «Επιτροπή».

Αν ο οικονομικός φορέας δεν ανταποκριθεί στην πρόσκληση της Αναθέτουσας Αρχής για προσκόμιση αποδεικτικών μέσων ή και συμπλήρωση στοιχείων/παροχή διευκρινίσεων, σύμφωνα με τις περ.(α') και (β'), τότε η μη ανταπόκριση του οικονομικού φορέα μνημονεύεται στο σχέδιο απόφασης που η Αναθέτουσα Αρχή αποστέλλει στην «Επιτροπή». Στην περίπτωση αυτή ο φάκελος που συνοδεύει το σχέδιο απόφασης απαιτείται να περιλαμβάνει όλα τα στοιχεία που αποδεικνύουν την ανωτέρω στάση του οικονομικού φορέα (έγγραφα, σχετική ηλεκτρονική αλληλογραφία κ.λπ.).

(δ') Η Αναθέτουσα Αρχή μπορεί να αποστέλλει νέα ή συμπληρωματικά, συνοδευτικά του σχεδίου απόφασής της στοιχεία:

(δα) στην περίπτωση αποστολής νέου σχεδίου της έπειτα από επιστροφή του αρχικού της σχεδίου από την «Επιτροπή» κατά το οριζόμενο στην υποπαράγραφο (Β.3),

(δβ) στην περίπτωση που αυτά ζητηθούν από την ίδια την «Επιτροπή» στο πλαίσιο της δυνατότητας υποβολής διευκρινιστικών ερωτημάτων προς την Αναθέτουσα Αρχή. Η Αναθέτουσα Αρχή οφείλει να προσκομίζει τα νέα ή συμπληρωματικά στοιχεία, αμελλητί στην «Επιτροπή».

(B.3) Εφόσον δεν πληρούνται, με υπαιτιότητα της Αναθέτουσας Αρχής, οι προϋποθέσεις περί εξέτασης των επανορθωτικών μέτρων του παρόντος και κυρίως η υποχρέωση της Αναθέτουσας Αρχής για πλήρη και ειδική αιτιολόγηση του σχεδίου της απόφασής της καθώς και για πληρότητα του φακέλου της υπόθεσης, η «Επιτροπή» επιστρέφει το σχέδιο της απόφασης στην Αναθέτουσα Αρχή η οποία οφείλει να αποστείλει νέο σχέδιο συμμορφούμενη με τα οριζόμενα στην υποπαράγραφο (B.2).

(B.4) Με την επιφύλαξη της υποπαράγραφο (B.5), δεν εξετάζονται από την «Επιτροπή» επανορθωτικά μέτρα που επικαλείται ένας οικονομικός φορέας προκειμένου να αποδείξει την αξιοπιστία του εφόσον αυτά έχουν ληφθεί μετά την ημερομηνία λήξης υποβολής των προσφορών στη διαγωνιστική διαδικασία στην οποία συμμετέχει. Στην περίπτωση αυτή η Αναθέτουσα Αρχή δεν τα λαμβάνει υπόψη και δεν τα μνημονεύει στο σχέδιο της απόφασής της που αποστέλλει στην «Επιτροπή».

(B.5) Στην περίπτωση που κατά την υποβολή, από τον οικονομικό φορέα, του ΕΕΕΣ στη διαγωνιστική διαδικασία στην οποία συμμετέχει, δε συνέτρεχε στο πρόσωπο του κάποιος από τους λόγους αποκλεισμού της παρ.1 και της παρ.4, εκτός από την περ.β' αυτής, του άρθρου 73 του ν.4412/2016, αλλά η συνδρομή του προέκυψε, στο πλαίσιο οψιγενών μεταβολών, κατά τη διάρκεια της σχετικής διαγωνιστικής διαδικασίας, τότε τα μέτρα αυτοκάθαρσης που λαμβάνει αυτός, μετά τη συνδρομή του σχετικού λόγου αποκλεισμού, και επικαλείται προκειμένου να αποδείξει την αξιοπιστία του, λαμβάνονται υπόψη από την Αναθέτουσα Αρχή κατά τη σύνταξη του σχεδίου απόφασής της και εξετάζονται ακολούθως από την «Επιτροπή».

(Γ') Γνωμοδότηση της «Επιτροπής».

(Γ.1) Η «Επιτροπή» εξετάζει το σχέδιο της απόφασης της Αναθέτουσας Αρχής περί της διαπίστωσης της επάρκειας ή μη των ληφθέντων από τον οικονομικό φορέα επανορθωτικών μέτρων, μαζί με το φάκελο με όλα τα στοιχεία που της αποστέλλονται επί της υπόθεσης, και εκδίδει τη σύμφωνη γνώμη της εντός προθεσμίας 40 ημερών από την ηλεκτρονική αποστολή σε αυτήν του σχεδίου της απόφασης.

(Γ.2) Με την άπρακτη παρέλευση της προθεσμίας της υποπαραγράφου (Γ.1), η Αναθέτουσα Αρχή, μπορεί να εκδώσει απόφαση για τη διαπίστωση της επάρκειας ή μη των επανορθωτικών μέτρων, χωρίς τη σύμφωνη γνώμη της «Επιτροπής».

(Γ.3) Η πάροδος της προθεσμίας της υποπαραγράφου (Γ.1) αναστέλλεται, σε περίπτωση που ζητηθούν από την «Επιτροπή» συμπληρωματικά στοιχεία ή και διευκρινίσεις επί του υποβληθέντος σχεδίου ή των συνοδευτικών αυτού στοιχείων, και συνεχίζει από το χρονικό σημείο της αναστολής της, με την παροχή εκ μέρους της Αναθέτουσας Αρχής των σχετικών διευκρινίσεων ή και την περιέλευση στην «Επιτροπή» των στοιχείων που ζητήθηκαν.

(Γ.4) Η προθεσμία της υποπαραγράφου (Γ.1) διακόπτεται σε περίπτωση που το σχέδιο απόφασης της Αναθέτουσας Αρχής επιστραφεί από την «Επιτροπή» κατά τα οριζόμενα στην υποπαράγραφο (B.3) και αρχίζει νέα πλήρης προθεσμία 40 ημερών από την αποστολή του νέου σχεδίου στην «Επιτροπή». Στην περίπτωση που η Αναθέτουσα Αρχή αποστέλλει νέο σχέδιο απόφασης έπειτα από επιστροφή του αρχικού σχεδίου της από την «Επιτροπή» κατά τα οριζόμενα στην υποπαράγραφο (B.3), η γνώμη της «Επιτροπής» εκδίδεται επί του νέου σχεδίου εξετάζοντας το σύνολο των στοιχείων που της έχει προσκομίσει η Αναθέτουσα Αρχή από την αρχή της διαδικασίας.

2.2.3.8.

Οικονομικός φορέας, σε βάρος του οποίου έχει επιβληθεί η κύρωση του οριζόντιου αποκλεισμού σύμφωνα με τις κείμενες διατάξεις και για το χρονικό διάστημα που αυτή ορίζει, αποκλείεται από την παρούσα διαδικασία σύναψης της σύμβασης.

2.2.3.9.

Σύμφωνα με το άρθρο 5ια της (ΕΕ) 2022/576 του Συμβουλίου της 8ης Απριλίου 2022, για την τροποποίηση του Κανονισμού (ΕΕ) αριθ. 833/2014 σχετικά με τα περιοριστικά μέτρα λόγω ενεργειών της Ρωσίας που αποσταθεροποιούν την κατάσταση στην Ουκρανία:

Απαγορεύεται η ανάθεση ή η συνέχιση της εκτέλεσης οποιασδήποτε δημόσιας σύμβασης ή σύμβασης παραχώρησης που εμπίπτει στο πεδίο εφαρμογής των οδηγιών για τις δημόσιες συμβάσεις, καθώς και του άρθρου 10 παράγραφοι 1 και 3, παράγραφος 6 στοιχεία α) έως ε), παράγραφοι 8, 9 και 10 και των άρθρων 11, 12, 13 και 14 της οδηγίας 2014/23/ΕΕ, των άρθρων 7 και 8, του άρθρου 10 στοιχεία β) έως στ) και η) έως ι) της οδηγίας 2014/24/ΕΕ, του άρθρου 18, του άρθρου 21 στοιχεία β) έως ε), και ζ) έως θ) και των άρθρων 29 και 30 της οδηγίας 2014/25/ΕΕ, καθώς και του άρθρου 13 στοιχεία α) έως δ), στ) έως η) και ι) της οδηγίας 2009/81/ΕΚ, σε ή με:

- Ρώσο υπήκοο ή φυσικό ή νομικό πρόσωπο, οντότητα ή φορέα που έχει την έδρα του στη Ρωσία,
- νομικό πρόσωπο, οντότητα ή φορέα του οποίου τα δικαιώματα ιδιοκτησίας κατέχει άμεσα ή έμμεσα σε ποσοστό άνω του 50 % οντότητα αναφερόμενη στο στοιχείο α) της παρούσας παραγράφου ή
- φυσικό ή νομικό πρόσωπο, οντότητα ή φορέα που ενεργεί εξ ονόματος ή κατ' εντολή οντότητας αναφερόμενης στο στοιχείο α) ή β) της παρούσας παραγράφου, συμπεριλαμβανομένων, όταν αντιστοιχούν σε περισσότερο από το 10% της αξίας της Σύμβασης, των υπεργολάβων, προμηθευτών ή οντοτήτων στις ικανότητες των οποίων στηρίζεται κατά την έννοια των οδηγιών για τις δημόσιες συμβάσεις.

Η παράγραφος 2 του ίδιου άρθρου εισάγει παρέκκλιση από τα ανωτέρω, και καθορίζει τις περιπτώσεις κατά τις οποίες οι αρμόδιες αρχές μπορούν, παρά την συνδρομή κάποιας εκ των περιπτώσεων α), β), γ) της παρ. 1, να επιτρέπουν την ανάθεση και τη συνέχιση της εκτέλεσης συμβάσεων.

Προς διευκόλυνση των κρατών – μελών της Ένωσης, ως προς την εφαρμογή, από μέρους τους, των περιοριστικών μέτρων κατά της Ρωσίας, που υιοθετήθηκαν με τον ως άνω Κανονισμό, η Ευρωπαϊκή Επιτροπή εξέδωσε οδηγό με απαντήσεις σε συχνές ερωτήσεις (FAQ's) που είναι διαθέσιμος ηλεκτρονικά στην ακόλουθη διαδρομή:

https://finance.ec.europa.eu/eu-and-world/sanctions-restrictive-measures/sanctions-adopted-following-russias-military-aggression-against-ukraine_en#public-procurement

2.2.4 Κριτήρια Επιλογής - Καταλληλότητα άσκησης επαγγελματικής δραστηριότητας

Οι οικονομικοί φορείς που συμμετέχουν στη διαδικασία σύναψης της παρούσας σύμβασης απαιτείται να ασκούν εμπορική ή βιομηχανική ή βιοτεχνική δραστηριότητα συναφή με το αντικείμενο της προμήθειας.

Οι εγκατεστημένοι στην Ελλάδα οικονομικοί φορείς θα πρέπει να είναι εγγεγραμμένοι στο Γενικό Εμπορικό Μητρώο (Γ.Ε.ΜΗ.).

Οι οικονομικοί φορείς που είναι εγκατεστημένοι σε κράτος μέλος της Ευρωπαϊκής Ένωσης απαιτείται να είναι εγγεγραμμένοι σε ένα από τα επαγγελματικά ή εμπορικά μητρώα που

τηρούνται στο κράτος εγκατάστασής τους ή να ικανοποιούν οποιαδήποτε άλλη απαίτηση ορίζεται στο Παράρτημα ΧΙ του Προσαρτήματος Α' του Ν. 4412/2016. Εφόσον οι οικονομικοί φορείς απαιτείται να διαθέτουν ειδική έγκριση ή να είναι μέλη συγκεκριμένου οργανισμού για να μπορούν να παράσχουν τη σχετική υπηρεσία στη χώρα καταγωγής τους, η Αναθέτουσα Αρχή μπορεί να τους ζητεί να αποδείξουν ότι διαθέτουν την έγκριση αυτή ή ότι είναι μέλη του εν λόγω οργανισμού ή να τους καλέσει να προβούν σε ένορκη δήλωση ενώπιον συμβολαιογράφου σχετικά με την άσκηση του συγκεκριμένου επαγγέλματος.

Στην περίπτωση οικονομικών φορέων εγκατεστημένων σε κράτος μέλους του Ευρωπαϊκού Οικονομικού Χώρου (Ε.Ο.Χ) ή σε τρίτες χώρες που έχουν προσχωρήσει στη ΣΔΣ, ή σε τρίτες χώρες που δεν εμπίπτουν στην προηγούμενη περίπτωση και έχουν συνάψει διμερείς ή πολυμερείς συμφωνίες με την Ένωση σε θέματα διαδικασιών ανάθεσης δημοσίων συμβάσεων, απαιτείται να είναι εγγεγραμμένοι σε αντίστοιχα επαγγελματικά ή εμπορικά μητρώα.

2.2.5 Οικονομική και χρηματοοικονομική επάρκεια

Όσον αφορά στην οικονομική και χρηματοοικονομική επάρκεια για την παρούσα διαδικασία σύναψης Σύμβασης, οι οικονομικοί φορείς απαιτείται να διαθέτουν μέσο γενικό ετήσιο κύκλο εργασιών μέσω ισολογισμών της τελευταίας τριετίας, έτη 2023, 2024 & 2025 (σε περίπτωση μη τήρησης εγκεκριμένων και δημοσιευμένων ισολογισμών, αντίγραφα ισοζυγίων ή αντίστοιχων Φορολογικών Δηλώσεων), από τους οποίους θα προκύπτει ότι το ύψος του συνολικού κύκλου εργασιών της επιχείρησης, κατά μέσο όρο για το ανωτέρω χρονικό διάστημα, ίσου ή μεγαλύτερου με το 1/3 της εκτιμώμενης αξίας (προ Φ.Π.Α.) του τμήματος ή του αθροίσματος των τμημάτων της παρούσας Διακήρυξης (για τα οποία συμμετέχει). Εάν η επιχείρηση λειτουργεί για χρόνο μικρότερο της τριετίας, θα υποβάλει ισολογισμούς ή φορολογικές δηλώσεις για όσο χρόνο λειτουργεί.

2.2.6 Τεχνική και επαγγελματική ικανότητα

Όσον αφορά στην τεχνική και επαγγελματική ικανότητα για την παρούσα διαδικασία σύναψης σύμβασης, οι οικονομικοί φορείς απαιτείται:

Α) Κατά τη διάρκεια της τελευταίας πενταετίας (2021, 2022, 2023, 2024, 2025 έως και την ημερομηνία δημοσίευσης της παρούσας διακήρυξης, να έχουν εκτελέσει μία ή περισσότερες συμβάσεις προμήθειας στρατιωτικών/ αστυνομικών ειδών ένδυσης, υπόδησης και εξάρτησης, ύψους αθροιστικά ίσο ή και μεγαλύτερο του 30% της εκτιμώμενης (καθαρής, άνευ Φ.Π.Α.) αξίας των τμημάτων της παρούσας διακήρυξης, για τα οποία ο ενδιαφερόμενος οικονομικός φορέας θα υποβάλλει προσφορά. Η παρούσα απαίτηση αφορά συμβάσεις είτε με τον δημόσιο είτε με τον ιδιωτικό τομέα και η απόδειξη της εκπλήρωσής της γίνεται με την προσκόμιση των αντίστοιχων κατά περίπτωση αποδεικτικών εγγράφων, ήτοι κατά περίπτωση βεβαιώσεις καλής εκτέλεσης από προηγούμενες συμβάσεις με τον δημόσιο τομέα, ή τιμολόγια ολοκληρωμένων συμβάσεων/συμφωνητικών με τον ιδιωτικό τομέα.

Ειδικότερα για να θεωρηθεί ότι καλύπτεται η παρούσα απαίτηση θα πρέπει ο οικονομικός φορέας να έχει εκτελέσει μία ή περισσότερες συμβάσεις ως ακολούθως:

Τεχνική και επαγγελματική ικανότητα				
Τμήμα	Είδος	Τιμή	Σύνολο	Ποσοστό: 30%
1	Στολή ασκήσεων - εκστρατείας, υπ' αριθ. 5 (τζόκεϋ, χιτώνιο, περισκελίδα)	45,00 €	371.250,00 €	111.375,00 €
2	Επενδύτης ισχυρού ψύχους (τζάκετ), χρώματος βαθυκύανου	90,00 €	370.800,00 €	111.240,00 €
3	Άρβυλα από δέρμα αδιάβροχο, χρώματος μαύρου	90,00 €	742.500,00 €	222.750,00 €
4 & 5	Σκαρπίνια από δέρμα αδιάβροχο, χρώματος μαύρου & Γόβες από δέρμα αδιάβροχο, χρώματος μαύρου	45,00 € & 39,00 €	239.070,00 €	71.721,00 €
6	Τσάντα κρεμαστή από δέρμα αδιάβροχο, χρώματος μαύρου	70,00 €	72.800,00 €	62.748,00 €
7	Ζωστήρας δερμάτινος μαύρος απλός	20,00 €	82.400,00 €	
8	Χειρόκτια δερμάτινα, χρώματος μαύρου	19,00 €	53.960,00 €	
9	Χειρόκτια από ύφασμα βαμβακερό, χρώματος λευκού	6,00 €	34.200,00 €	90.114,00 €
10	Λαιμοδέτης κάθετος, χρώματος μαύρου	6,00 €	34.200,00 €	
11	Φανέλα με μανίκι, χρώματος βαθυκύανου	6,00 €	74.400,00 €	
12	Φόρμα γυμναστικής			
15	Πετσέτες προσώπου	22,00 €	124.080,00 €	
		5,00 €	33.500,00 €	
14	Σάκος τύπου βαλίτσας	32,00 €	72.320,00 €	21.696,00 €
13	Ποδεία μάλλινα μακριά, χρώματος μαύρου (ζεύγη)	8,00 €	132.000,00 €	189.720,00 €
16	Πουλόβερ μάλλινο τύπου V, χρώματος βαθυκύανου	45,00 €	129.150,00 €	
	Πουλόβερ τύπου ζιβάγκο, χρώματος βαθυκύανου	45,00 €	371.250,00 €	

Β) Να διαθέτουν τους κατάλληλους ανθρώπινους πόρους ώστε να σέβονται και να μπορούν να κατανοούν τις ανάγκες της Αναθέτουσας Αρχής χωρίς να προκαλούνται άσκοπες καθυστερήσεις. Για την διάγνωση της απαίτησης αυτής, αξιολογείται η ικανότητά τους να μην αυξάνουν αδικαιολόγητα το διοικητικό φόρτο της Αναθέτουσας Αρχής.

Ειδικότερα, οι προσφέροντες **πρέπει να υποβάλουν μόνο τα δικαιολογητικά που απαιτούνται σε κάθε στάδιο της διαδικασίας** (βλ. ιδίως παρ.2.2.9.3, 2.4.3, 2.4.4 και 3.2) και να μην υποβάλουν πρόσθετα έγγραφα τα οποία (α') δεν απαιτούνται από τους όρους της διακήρυξης ή από την ισχύουσα νομοθεσία ή (β') πρέπει να υποβληθούν μόνο από τον προσωρινό ανάδοχο. Η απαίτηση αφορά τόσο τα ηλεκτρονικά αρχεία όσο και τα αρχεία που υποβάλλονται σε φυσική μορφή.

Σχετικά παραδείγματα παρέχονται στο **Παράρτημα IV**.

Εφόσον τέτοιου είδους περιττά έγγραφα ξεπερνούν τις 10 σελίδες ή τα 500 Kilobytes, η Αναθέτουσα Αρχή δύναται να εξάγει τεκμήριο έλλειψης επαγγελματικής ικανότητας και να απορρίψει την προσφορά.

2.2.7 Πρότυπα διασφάλισης ποιότητας και πρότυπα περιβαλλοντικής διαχείρισης

Ο οικονομικός φορέας τηρεί και θα εξακολουθήσει να τηρεί κατά την εκτέλεση της παρούσας σύμβασης τις υποχρεώσεις του που απορρέουν από τις διατάξεις της περιβαλλοντικής, κοινωνικοασφαλιστικής και εργατικής νομοθεσίας, που έχουν θεσπιστεί με το δίκαιο της Ένωσης, το εθνικό δίκαιο, συλλογικές συμβάσεις ή διεθνείς διατάξεις περιβαλλοντικού, κοινωνικού και εργατικού δικαίου, οι οποίες απαριθμούνται στο Παράρτημα Χ του Προσαρτήματος Α' (και του Ν. 4412/2016).

2.2.8 Στήριξη στην ικανότητα τρίτων - Υπεργολαβία

2.2.8.1. Στήριξη στην ικανότητα τρίτων

Οι οικονομικοί φορείς μπορούν, όσον αφορά στα κριτήρια της οικονομικής και χρηματοοικονομικής επάρκειας, να στηρίζονται στις ικανότητες άλλων φορέων, ασχέτως της νομικής φύσης των δεσμών τους με αυτούς. Στην περίπτωση αυτή, αποδεικνύουν ότι θα έχουν στη διάθεσή τους, τους αναγκαίους πόρους, με την προσκόμιση της σχετικής δέσμευσης των φορέων στην ικανότητα των οποίων στηρίζονται.

Ειδικά, όσον αφορά στα κριτήρια επαγγελματικής ικανότητας που σχετίζονται με τους τίτλους σπουδών και τα επαγγελματικά προσόντα που ορίζονται στην περίπτωση στ' του Μέρους ΙΙ του Παραρτήματος ΧΙΙ του Προσαρτήματος Α' του ν.4412/2016 ή με την σχετική επαγγελματική εμπειρία, οι οικονομικοί φορείς, μπορούν να στηρίζονται στις ικανότητες άλλων φορέων, μόνο, εάν οι τελευταίοι θα εκτελέσουν τις εργασίες ή τις υπηρεσίες για τις οποίες απαιτούνται οι συγκεκριμένες ικανότητες.

Όταν οι οικονομικοί φορείς στηρίζονται στις ικανότητες άλλων φορέων όσον αφορά τα κριτήρια που σχετίζονται με την απαιτούμενη με τη διακήρυξη οικονομική και χρηματοοικονομική επάρκεια, οι εν λόγω οικονομικοί φορείς και αυτοί στους οποίους στηρίζονται είναι από κοινού υπεύθυνοι για την εκτέλεση της σύμβασης.

Υπό τους ίδιους όρους οι ενώσεις οικονομικών φορέων μπορούν να στηρίζονται στις ικανότητες των συμμετεχόντων στην ένωση ή άλλων φορέων.

Η Αναθέτουσα Αρχή ελέγχει αν οι φορείς, στις ικανότητες των οποίων προτίθεται να στηριχθεί ο οικονομικός φορέας, πληρούν κατά περίπτωση τα σχετικά κριτήρια επιλογής και εάν συντρέχουν λόγοι αποκλεισμού της παραγράφου 2.2.3. Ο οικονομικός φορέας υποχρεούται να αντικαταστήσει έναν φορέα στην ικανότητα του οποίου στηρίζεται, εφόσον ο τελευταίος δεν πληροί το σχετικό κριτήριο επιλογής ή για τον οποίο συντρέχουν λόγοι αποκλεισμού, εντός προθεσμίας τριάντα ημερών από την σχετική ηλεκτρονική πρόσκληση από την σχετική πρόσκληση της Αναθέτουσας Αρχής, η οποία απευθύνεται στον οικονομικό φορέα μέσω της λειτουργικότητας «Επικοινωνία» του ΕΣΗΔΗΣ. Ο φορέας που αντικαθιστά φορέα του προηγούμενου εδαφίου δεν επιτρέπεται να αντικατασταθεί εκ νέου.

2.2.8.2. Υπεργολαβία

Ο οικονομικός φορέας αναφέρει στην προσφορά του το τμήμα της σύμβασης που προτίθεται να αναθέσει υπό μορφή υπεργολαβίας σε τρίτους, καθώς και τους υπεργολάβους που προτείνει. Στην περίπτωση που ο προσφέρων αναφέρει στην προσφορά του ότι προτίθεται να αναθέσει τμήμα ή τμήματα της σύμβασης υπό μορφή υπεργολαβίας σε τρίτους, η αναθέτουσα αρχή ελέγχει ότι δεν συντρέχουν οι λόγοι αποκλεισμού της παραγράφου 2.2.3 της παρούσας. Ο οικονομικός φορέας υποχρεούται να αντικαταστήσει έναν υπεργολάβο, εφόσον συντρέχουν στο πρόσωπό του λόγοι αποκλεισμού της ως άνω παραγράφου 2.2.3.

2.2.9 Κανόνες απόδειξης ποιοτικής επιλογής

Το δικαίωμα συμμετοχής των οικονομικών φορέων και οι όροι και προϋποθέσεις συμμετοχής τους, όπως ορίζονται στις παραγράφους 2.2.1 έως 2.2.8, κρίνονται κατά την υποβολή της προσφοράς δια του Ε.Ε.Ε.Σ., κατά τα οριζόμενα στην παράγραφο 2.2.9.2 & 2.2.9.3 κατά την υποβολή των δικαιολογητικών της παραγράφου 2.2.9.2 και κατά τη σύναψη της σύμβασης δια της υπεύθυνης δήλωσης, της περ. δ' της παρ. 3 του άρθρου 105 του Ν. 4412/2016.

Στην περίπτωση που ο οικονομικός φορέας στηρίζεται στις ικανότητες άλλων φορέων, σύμφωνα με την παράγραφο 2.2.8 της παρούσας, οι φορείς στην ικανότητα των οποίων στηρίζεται, υποχρεούνται να αποδεικνύουν, κατά τα οριζόμενα στις παραγράφους 2.2.9.2 & 2.2.9.3, ότι δεν συντρέχουν οι λόγοι αποκλεισμού της παραγράφου 2.2.3 της παρούσας και ότι πληρούν τα σχετικά κριτήρια επιλογής κατά περίπτωση.

Στην περίπτωση που ο οικονομικός φορέας αναφέρει στην προσφορά του ότι προτίθεται να αναθέσει τμήμα ή τμήματα της σύμβασης υπό μορφή υπεργολαβίας σε τρίτους, οι υπεργολάβοι υποχρεούνται να αποδεικνύουν, κατά τα οριζόμενα στις παραγράφους 2.2.9.2 & 2.2.9.3, ότι δεν συντρέχουν οι λόγοι αποκλεισμού της παραγράφου 2.2.3 της παρούσας.

Αν επέλθουν μεταβολές στις προϋποθέσεις τις οποίες οι προσφέροντες δηλώσουν ότι πληρούν, σύμφωνα με το παρόν άρθρο, οι οποίες επέλθουν ή για τις οποίες λάβουν γνώση μετά την συμπλήρωση του Ε.Ε.Ε.Σ. και μέχρι την ημέρα της έγγραφης πρόσκλησης για την σύναψη του συμφωνητικού οι προσφέροντες οφείλουν να ενημερώσουν αμελλητί την αναθέτουσα αρχή.

2.2.9.1 Προκαταρκτική απόδειξη κατά την υποβολή προσφορών

Προς προκαταρκτική απόδειξη ότι οι προσφέροντες οικονομικοί φορείς:

- δεν βρίσκονται σε μία από τις καταστάσεις της παραγράφου 2.2.3 και
- πληρούν τα σχετικά κριτήρια επιλογής των παραγράφων 2.2.4-5-6-7 της παρούσας,

προσκομίζουν κατά την υποβολή της προσφοράς τους ως δικαιολογητικό συμμετοχής, το προβλεπόμενο από το άρθρο 79 παρ. 1 και 3 του Ν. 4412/2016 **Ευρωπαϊκό Ενιαίο Έγγραφο Σύμβασης (Ε.Ε.Ε.Σ.)**, σύμφωνα με το επισυναπτόμενο στην παρούσα Παράρτημα ΙΙΙ, το οποίο αποτελεί ενημερωμένη υπεύθυνη δήλωση, με τις συνέπειες του Ν. 1599/1986. Το Ε.Ε.Ε.Σ. καταρτίζεται βάσει του τυποποιημένου εντύπου του Παραρτήματος 2 του Κανονισμού (ΕΕ)

2016/7 και συμπληρώνεται από τους προσφέροντες οικονομικούς φορείς σύμφωνα με τις οδηγίες του Παραρτήματος 1 και λειτουργεί μόνο ως προκαταρκτική απόδειξη προς αντικατάσταση των πιστοποιητικών που εκδίδουν δημόσιες αρχές ή τρίτα μέρη.

Το Ε.Ε.Ε.Σ. φέρει υπογραφή με ημερομηνία εντός του χρονικού διαστήματος κατά το οποίο μπορούν να υποβάλλονται προσφορές. Αν στο διάστημα που μεσολαβεί μεταξύ της ημερομηνίας υπογραφής του Ε.Ε.Ε.Σ. και της καταληκτικής ημερομηνίας υποβολής προσφορών έχουν επέλθει μεταβολές στα δηλωθέντα στοιχεία, εκ μέρους του, στο Ε.Ε.Ε.Σ., ο οικονομικός φορέας αποσύρει την προσφορά του, χωρίς να απαιτείται απόφαση της αναθέτουσας αρχής. Στη συνέχεια μπορεί να την υποβάλει εκ νέου με επίκαιρο Ε.Ε.Ε.Σ..

Ο οικονομικός φορέας δύναται να διευκρινίζει τις δηλώσεις και πληροφορίες που παρέχει στο Ε.Ε.Ε.Σ. με συνοδευτική υπεύθυνη δήλωση, την οποία υποβάλλει μαζί με αυτό.

Κατά την υποβολή του Ε.Ε.Ε.Σ., καθώς και της συνοδευτικής υπεύθυνης δήλωσης, είναι δυνατή, με μόνη την υπογραφή του κατά περίπτωση εκπροσώπου του οικονομικού φορέα, η προκαταρκτική απόδειξη των λόγων αποκλεισμού που αναφέρονται στην παράγραφο 2.2.3 της παρούσας, για το σύνολο των φυσικών προσώπων που είναι μέλη του διοικητικού, διευθυντικού ή εποπτικού οργάνου του ή έχουν εξουσία εκπροσώπησης, λήψης αποφάσεων ή ελέγχου σε αυτόν.

Ως εκπρόσωπος του οικονομικού φορέα νοείται ο νόμιμος εκπρόσωπος αυτού, όπως προκύπτει από το ισχύον καταστατικό ή το πρακτικό εκπροσώπησης του κατά το χρόνο υποβολής της προσφοράς ή το αρμοδίως εξουσιοδοτημένο φυσικό πρόσωπο να εκπροσωπεί τον οικονομικό φορέα για διαδικασίες σύναψης συμβάσεων ή για συγκεκριμένη διαδικασία σύναψης σύμβασης.

Σε όλες τις περιπτώσεις, όπου περισσότερα από ένα φυσικά πρόσωπα είναι μέλη του διοικητικού, διευθυντικού ή εποπτικού οργάνου ενός οικονομικού φορέα ή έχουν εξουσία εκπροσώπησης, λήψης αποφάσεων ή ελέγχου σε αυτό, υποβάλλεται ένα Ευρωπαϊκό Ενιαίο Έγγραφο Σύμβασης (Ε.Ε.Ε.Σ.), το οποίο είναι δυνατό να φέρει μόνο την υπογραφή του κατά περίπτωση εκπροσώπου του οικονομικού φορέα ως προκαταρκτική απόδειξη των λόγων αποκλεισμού του άρθρου 2.2.3.1 της παρούσας για το σύνολο των φυσικών προσώπων που είναι μέλη του διοικητικού, διευθυντικού ή εποπτικού οργάνου του ή έχουν εξουσία εκπροσώπησης, λήψης αποφάσεων ή ελέγχου σε αυτόν.

Στην περίπτωση υποβολής προσφοράς από ένωση οικονομικών φορέων, το Ε.Ε.Ε.Σ. υποβάλλεται χωριστά από κάθε μέλος της ένωσης. Στο Ε.Ε.Ε.Σ. απαραίτητως πρέπει να προσδιορίζεται η έκταση και το είδος της συμμετοχής του (συμπεριλαμβανομένης της κατανομής αμοιβής μεταξύ τους) κάθε μέλους της ένωσης, καθώς και ο εκπρόσωπος/συντονιστής αυτής.

Ο οικονομικός φορέας φέρει την ειδική υποχρέωση, να δηλώσει, μέσω του Ε.Ε.Ε.Σ., την κατάστασή του σε σχέση με τους λόγους που προβλέπονται στο άρθρο 73 του Ν. 4412/2016 και την παράγραφο 2.2.3 της παρούσας και ταυτόχρονα να επικαλεσθεί και τυχόν ληφθέντα μέτρα προς αποκατάσταση της αξιοπιστίας του.

Ιδίως επισημαίνεται ότι κατά την απάντηση οικονομικού φορέα στο σχετικό πεδίο του Ε.Ε.Ε.Σ. για τυχόν σύναψη συμφωνιών με άλλους οικονομικούς φορείς με στόχο τη στρέβλωση του ανταγωνισμού, η συνδρομή περιστάσεων, όπως η πάροδος της τριετούς περιόδου της ισχύος του λόγου αποκλεισμού (παραγράφου 10 του άρθρου 73) ή η εφαρμογή της διάταξης της παραγράφου 3β' του άρθρου 44 του Ν. 3959/2011, σύμφωνα με την περ. δ' της παραγράφου 2.2.3.3 της παρούσας, αναλύεται στο σχετικό πεδίο που προβάλλει κατόπιν θετικής απάντησης.

Επισημαίνεται ότι, στην περίπτωση που ο προσφέρων οικονομικός φορέας δεν πληροί τις ελάχιστες αναγκαίες απαιτήσεις, αναφορικά με τη χρηματοοικονομική του επάρκεια, όπως αυτές καθορίζονται στην παρούσα Διακήρυξη, μπορεί να στηρίζεται στις δυνατότητες άλλων

φορέων, σύμφωνα με το άρθρο 78 του Ν. 4412/2016, ως ισχύει, προς τους οποίους συνδέεται με άμεσους ή έμμεσους δεσμούς, ανεξάρτητα από τη νομική φύση τους, προκειμένου να αποδείξει ότι πληροί τις απαιτήσεις. Σ' αυτή την περίπτωση ο προσφέρων οικονομικός φορέας δηλώνει στο Ε.Ε.Ε.Σ. του (μέρος ΙΙ – παράγραφος Γ'), ότι θα στηριχτεί σε τρίτους (άλλους οικονομικούς φορείς), σημειώνοντας την αντίστοιχη ένδειξη και **επισυνάπτει χωριστά έντυπα Ε.Ε.Ε.Σ για κάθε οικονομικό φορέα που θα του παράσχει στήριξη.**

Στα επισυναπτόμενα χωριστά Ε.Ε.Ε.Σ. των οικονομικών φορέων, που θα παράσχουν στήριξη στον προσφέροντα, δηλώνεται αντίστοιχα ο κατά περίπτωση νόμιμος εκπρόσωπός τους, ο οποίος και θα υπογράψει ψηφιακά το ηλεκτρονικό αρχείο (.pdf) που θα παραχθεί. Κατά τη συμπλήρωση του Ε.Ε.Ε.Σ. των οικονομικών φορέων που θα παράσχουν στήριξη στον προσφέροντα, πέραν των δηλώσεων που αφορούν στους λόγους αποκλεισμού από τη διαδικασία, πρέπει να συμπεριλαμβάνονται και οι πληροφορίες που απαιτούνται σύμφωνα με το μέρος ΙV, δηλαδή οι σχετικές με την ή τις ικανότητές τους, στις οποίες θα στηριχτεί ο προσφέρων οικονομικός φορέας, πληροφορίες.

Στην περίπτωση που ο προσφέρων οικονομικός φορέας αναφέρει στην προσφορά του ότι θα αναθέσει τμήμα της Σύμβασης υπό τη μορφή **υπεργολαβίας** σε τρίτους, σύμφωνα με το άρθρο 4.4 της παρούσας θα πρέπει να σημειώσει την αντίστοιχη ένδειξη στο Ε.Ε.Ε.Σ. του (μέρος ΙΙ – παράγραφος Δ). Ακολούθως στο πεδίο που εμφανίζεται αναφέρει το τμήμα, καθώς και τους υπεργολάβους που προτείνει κατά το άρθρο 58 του Ν. 4412/2016, ως ισχύει. Και σε αυτή την περίπτωση ο οικονομικός φορέας που υποβάλει προσφορά, επισυνάπτει **χωριστό έντυπο Ε.Ε.Ε.Σ.** για κάθε υπεργολάβο (άρθρο 131 του Ν.4412/2016, ως ισχύει). Στα επισυναπτόμενα χωριστά Ε.Ε.Ε.Σ. των υπεργολάβων, δηλώνεται αντίστοιχα ο κατά περίπτωση νόμιμος εκπρόσωπός τους, ο οποίος και θα υπογράψει ψηφιακά το ηλεκτρονικό αρχείο (.pdf) που θα παραχθεί. Τα χωριστά Ε.Ε.Ε.Σ. των υπεργολάβων συμπληρώνονται ως προς τα μέρη Ι, ΙΙ, ΙΙΙ.

Εφόσον ο προσφέρων οικονομικός φορέας στηρίζεται και στις ικανότητες του/ων υπεργολάβου/ων θα πρέπει στο/α χωριστό/α Ε.Ε.Ε.Σ. εκάστου υπεργολάβου να συμπεριληφθούν και οι πληροφορίες που απαιτούνται σύμφωνα με το μέρος ΙV, δηλαδή οι σχετικές με την ή τις ικανότητες τους, στις οποίες θα στηριχθεί ο προσφέρων οικονομικός φορέας, πληροφορίες.

Όσον αφορά στις υποχρεώσεις του ως προς την καταβολή φόρων ή εισφορών κοινωνικής ασφάλισης (περ. α' και β' της παρ. 2 του άρθρου 73 του Ν. 4412/2016) αυτές θεωρείται ότι δεν έχουν αθετηθεί εφόσον δεν έχουν καταστεί ληξιπρόθεσμες ή εφόσον έχουν υπαχθεί σε δεσμευτικό διακανονισμό που τηρείται. Στην περίπτωση αυτή, ο οικονομικός φορέας δεν υποχρεούται να απαντήσει καταφατικά στο σχετικό πεδίο του Ε.Ε.Ε.Σ. με το οποίο ερωτάται εάν ο οικονομικός φορέας έχει ανεκπλήρωτες υποχρεώσεις όσον αφορά στην καταβολή φόρων ή εισφορών κοινωνικής ασφάλισης ή, κατά περίπτωση, εάν έχει αθετήσει τις παραπάνω υποχρεώσεις του.

Επισημαίνεται για τους ελληνικούς οικονομικούς φορείς ότι, εφόσον δεν τηρείται μέχρι την υποβολή του Ευρωπαϊκού Ενιαίου Έγγραφου Σύμβασης (Ε.Ε.Ε.Σ.) ο επίσημος κατάλογος εγκεκριμένων οικονομικών φορέων ή το ισοδύναμο πιστοποιητικό [π.χ. βάσει εθνικού συστήματος (προ)επιλογής], κατά την έννοια των διατάξεων του άρθρου 83 του Ν. 4412/2016, θα πρέπει να δίνεται από το φορέα **αρνητική απάντηση στην ερώτηση: «Κατά περίπτωση, ο οικονομικός φορέας είναι εγγεγραμμένος σε επίσημο κατάλογο εγκεκριμένων οικονομικών φορέων ή διαθέτει ισοδύναμο πιστοποιητικό [π.χ. βάσει εθνικού συστήματος (προ)επιλογής];»** της παραγράφου Α "Πληροφορίες σχετικά με τον οικονομικό φορέα" του ΜΕΡΟΥΣ ΙΙ του Ε.Ε.Ε.Σ. "Πληροφορίες σχετικά με τον οικονομικό φορέα", **καθόσον διαφορετικά αποκρύπτεται η επόμενη παράγραφος ε', η οποία χρήζει συμπλήρωσης.**

2.2.9.2 Αποδεικτικά μέσα

Για την απόδειξη της μη συνδρομής λόγων αποκλεισμού κατά την παράγραφο 2.2.3 και της πλήρωσης των κριτηρίων ποιοτικής επιλογής κατά τις παραγράφους 2.2.4, 2.2.5, 2.2.6 και 2.2.7 οι οικονομικοί φορείς προσκομίζουν τα δικαιολογητικά του παρόντος, **μόνο εφόσον ανακηρυχθούν προσωρινοί ανάδοχοι και κληθούν να το πράξουν κατά τη διαδικασία της παρ. 3.2.**

Α. Για την απόδειξη της μη συνδρομής λόγων αποκλεισμού κατ' άρθρο 2.2.3 και της πλήρωσης των κριτηρίων ποιοτικής επιλογής κατά τις παραγράφους 2.2.4 και 2.2.5, οι οικονομικοί φορείς προσκομίζουν τα δικαιολογητικά του παρόντος. Η προσκόμιση των εν λόγω δικαιολογητικών γίνεται **κατά τα οριζόμενα στο άρθρο 3.2 από τον προσωρινό ανάδοχο.** Η Αναθέτουσα αρχή μπορεί να ζητεί από προσφέροντες, σε οποιοδήποτε χρονικό σημείο κατά τη διάρκεια της διαδικασίας, να υποβάλλουν όλα ή ορισμένα δικαιολογητικά, όταν αυτό απαιτείται για την ορθή διεξαγωγή της διαδικασίας.

Οι οικονομικοί φορείς δεν υποχρεούνται να υποβάλλουν δικαιολογητικά ή άλλα αποδεικτικά στοιχεία, αν και στο μέτρο που η αναθέτουσα αρχή έχει τη δυνατότητα να λαμβάνει τα πιστοποιητικά ή τις συναφείς πληροφορίες απευθείας μέσω πρόσβασης σε εθνική βάση δεδομένων σε οποιοδήποτε κράτος - μέλος της Ένωσης, η οποία διατίθεται δωρεάν, όπως εθνικό μητρώο συμβάσεων, εικονικό φάκελο επιχείρησης, ηλεκτρονικό σύστημα αποθήκευσης εγγράφων ή σύστημα προεπιλογής. Η δήλωση για την πρόσβαση σε εθνική βάση δεδομένων εμπεριέχεται στο Ευρωπαϊκό Ενιαίο Έγγραφο Σύμβασης (Ε.Ε.Ε.Σ.), στο οποίο περιέχονται επίσης οι πληροφορίες που απαιτούνται για τον συγκεκριμένο σκοπό, όπως η ηλεκτρονική διεύθυνση της βάσης δεδομένων, τυχόν δεδομένα αναγνώρισης και, κατά περίπτωση, η απαραίτητη δήλωση συναίνεσης.

Οι οικονομικοί φορείς δεν υποχρεούνται να υποβάλουν δικαιολογητικά, όταν η αναθέτουσα αρχή, που έχει αναθέσει τη Σύμβαση, διαθέτει ήδη τα ως άνω δικαιολογητικά και αυτά εξακολουθούν να ισχύουν.

Τα δικαιολογητικά του παρόντος υποβάλλονται και γίνονται αποδεκτά σύμφωνα με την παράγραφο 2.4.2.5. και 3.2 της παρούσας.

Τα αποδεικτικά μέσα υποβάλλονται μετά την κοινοποίηση της πρόσκλησης της παραγράφου 3.2, κατά το άρθρο 103 του Ν. 4412/2016.

Τα αποδεικτικά έγγραφα συντάσσονται στην ελληνική γλώσσα ή συνοδεύονται από επίσημη μετάφρασή τους στην ελληνική γλώσσα σύμφωνα με την παράγραφο 2.1.4.

Τα έγγραφα του παρόντος υποβάλλονται, σύμφωνα με τις διατάξεις του ν. 4250/2014 (Α' 94). Ειδικά τα αποδεικτικά τα οποία αποτελούν ιδιωτικά έγγραφα, μπορεί να γίνονται αποδεκτά και σε απλή φωτοτυπία, εφόσον συνυποβάλλεται υπεύθυνη δήλωση στην οποία βεβαιώνεται η ακρίβειά τους. Η εν λόγω υπεύθυνη δήλωση της παρ. 4 του άρθρου 8 του Ν.1599/1986 (Α'75), όπως εκάστοτε ισχύει, του προσφέροντος οικονομικού φορέα, συντάσσεται μετά την κοινοποίηση της πρόσκλησης της παρ. 3.2 για την υποβολή των δικαιολογητικών κατακύρωσης - αποδεικτικών μέσων.

Επισημαίνεται ότι γίνονται αποδεκτές:

- οι ένορκες βεβαιώσεις που αναφέρονται στην παρούσα Διακήρυξη, εφόσον έχουν συνταχθεί έως τρεις (3) μήνες πριν από την υποβολή τους,
- οι υπεύθυνες δηλώσεις της παρ. 4 του άρθρου 8 του Ν.1599/1986 (Α'75), όπως εκάστοτε ισχύει, που αφορούν την παρούσα παράγραφο, εφόσον έχουν συνταχθεί και υπογραφεί ψηφιακά από τον νόμιμο εκπρόσωπο του οικονομικού φορέα (ως αυτός ορίζεται στο άρθρο 79Α του Ν. 4412/2016) μετά την κοινοποίηση της πρόσκλησης για την υποβολή των δικαιολογητικών κατακύρωσης (αποδεικτικών μέσων). Σημειώνεται ότι δεν απαιτείται η

Θεώρηση του γνησίου της υπογραφής τους καθώς επίσης δεν απαιτείται να προσκομιστούν σε έντυπη μορφή.

B.

B.1. Για την απόδειξη της μη συνδρομής των λόγων αποκλεισμού της παραγράφου 2.2.3 οι προσφέροντες οικονομικοί φορείς προσκομίζουν αντίστοιχα τα δικαιολογητικά που αναφέρονται παρακάτω.

Αν το κράτος-μέλος ή η εν λόγω χώρα δεν εκδίδει τέτοιου είδους έγγραφο ή πιστοποιητικό ή όπου το έγγραφο ή το πιστοποιητικό αυτό δεν καλύπτει όλες τις περιπτώσεις που αναφέρονται στις παραγράφους 2.2.3.1 και 2.2.3.2 και στις περιπτώσεις β' και γ' της παραγράφου 2.2.3.3, το έγγραφο ή το πιστοποιητικό μπορεί να αντικαθίσταται από **ένορκη βεβαίωση**, συνταχθείσα έως τρεις (3) μήνες πριν την υποβολή της, ή, στα κράτη - μέλη ή στις χώρες όπου δεν προβλέπεται ένορκη βεβαίωση, από υπεύθυνη δήλωση του ενδιαφερομένου ενώπιον αρμόδιας δικαστικής ή διοικητικής αρχής, συμβολαιογράφου ή αρμόδιου επαγγελματικού ή εμπορικού οργανισμού του κράτους - μέλους ή της χώρας καταγωγής ή της χώρας όπου είναι εγκατεστημένος ο οικονομικός φορέας.

Οι αρμόδιες δημόσιες αρχές παρέχουν, όπου κρίνεται αναγκαίο, επίσημη δήλωση στην οποία αναφέρεται ότι δεν εκδίδονται τα έγγραφα ή τα πιστοποιητικά της παρούσας παραγράφου ή ότι τα έγγραφα αυτά δεν καλύπτουν όλες τις περιπτώσεις που αναφέρονται στις παραγράφους 2.2.3.1 και 2.2.3.2 και στις περιπτώσεις β' και γ' της παραγράφου 2.2.3.3. Οι επίσημες δηλώσεις καθίστανται διαθέσιμες μέσω του επιγραμμικού αποθετηρίου πιστοποιητικών (e-Certis) του άρθρου 81 του Ν. 4412/2016.

Ειδικότερα οι οικονομικοί φορείς προσκομίζουν:

1. Για την παράγραφο 2.2.3.1, απόσπασμα του σχετικού **μητρώου**, όπως του ποινικού **μητρώου** ή, ελλείψει αυτού, ισοδύναμου εγγραφου που εκδίδεται από αρμόδια δικαστική ή διοικητική αρχή του κράτους-μέλους ή της χώρας καταγωγής ή της χώρας όπου είναι εγκατεστημένος ο οικονομικός φορέας, εκδοθέν έως τρεις (3) μήνες πριν από την υποβολή του, από το οποίο προκύπτει ότι πληρούνται αυτές οι προϋποθέσεις. Η υποχρέωση προσκόμισης του ως άνω αποσπάσματος αφορά και στα μέλη του διοικητικού, διευθυντικού ή εποπτικού οργάνου του εν λόγω οικονομικού φορέα ή στα πρόσωπα που έχουν εξουσία εκπροσώπησης, λήψης αποφάσεων ή ελέγχου σε αυτό, κατά τα ειδικότερα αναφερόμενα στην ως άνω παράγραφο 2.2.3.1.

Παρατήρηση: Με τα άρθρα 134 και 135 του ν. 5090/2024 καθιερώθηκε για πρώτη φορά ποινική ευθύνη νομικού προσώπου.

Σύμφωνα με την με αριθμό 5868 από 07.06.2024 εγκύκλιο της Ε.Α.ΔΗ.ΣΥ., με θέμα «Αποκλεισμός νομικών προσώπων και οντοτήτων από τις δημόσιες συμβάσεις και συμβάσεις παραχώρησης» (Α.Δ.Α.: ΠΝΑ10ΞΤΒ-ΗΨ0): «Περαιτέρω, επισημαίνεται ότι καθώς δεν έχει ακόμη προβλεφθεί η τήρηση ποινικού μητρώου για τα νομικά πρόσωπα ή οντότητες, σε συνέχεια αμετάκλητης απόφασης επιβολής εις βάρος τους, μέσω της ποινικής διαδικασίας, κυρώσεων του ως άνω άρθρου 134, ούτε η έκδοση ισοδύναμου με το απόσπασμα ποινικού μητρώου εγγράφου, επαρκή απόδειξη περί του ότι ο οικονομικός φορέας που έχει την εγκατάστασή του στην Ελλάδα δεν εμπίπτει σε καμία από τις περιπτώσεις των αδικημάτων δωροδοκίας που αναφέρονται στο άρθρο 73 παρ.1, αποτελεί η ένορκη βεβαίωση, κατ' εφαρμογή του άρθρου 80 παρ. 2 του ν.4412/2016».

Κατόπιν αυτού, οι οικονομικοί φορείς που είναι εγκατεστημένοι στην Ελλάδα προσκομίζουν, πλέον των αποσπασμάτων ποινικού μητρώου, και σχετική **ένορκη βεβαίωση ενώπιον συμβολαιογράφου ή δικηγόρου**.

2. Για τις παραγράφους 2.2.3.2 περιπτώσεις α' και β', πιστοποιητικά φορολογικής και ασφαλιστικής ενημερότητας ή τα αντίστοιχα πιστοποιητικά που εκδίδονται από την αρμόδια Αρχή του οικείου κράτους - μέλους ή χώρας, που είναι εν ισχύ κατά το χρόνο υποβολής τους.

Ιδίως οι οικονομικοί φορείς που είναι εγκατεστημένοι στην Ελλάδα, για την απόδειξη της εκπλήρωσης των υποχρεώσεων προς τους οργανισμούς κοινωνικής ασφάλισης της παραγράφου 2.2.3.2 περίπτωση α', προσκομίζουν πιστοποιητικό εκδιδόμενο από τον e-ΕΦΚΑ και για την απόδειξη της εκπλήρωσης των φορολογικών υποχρεώσεων, αποδεικτικό ενημερότητας εκδιδόμενο από την Α.Α.Δ.Ε..

3. Για την παράγραφο 2.2.3.2 περίπτωση α', πέραν του ως άνω πιστοποιητικού, υποβάλλεται υπεύθυνη δήλωση της παρ. 4 του άρθρου 8 του Ν.1599/1986 (Α'75), όπως εκάστοτε ισχύει, του προσφέροντος οικονομικού φορέα ότι δεν έχει εκδοθεί δικαστική ή διοικητική απόφαση με τελεσίδικη και δεσμευτική ισχύ για την αθέτηση των υποχρεώσεων του όσον αφορά στην καταβολή φόρων ή εισφορών κοινωνικής ασφάλισης. Η εν λόγω υπεύθυνη δήλωση γίνεται αποδεκτή εφόσον είναι ψηφιακά υπογεγραμμένη, από τον νόμιμο εκπρόσωπο του οικονομικού φορέα, μετά την κοινοποίηση της πρόσκλησης για την υποβολή των δικαιολογητικών κατακύρωσης (αποδεικτικών μέσων).
4. Για την παράγραφο 2.2.3.3 περίπτωση α' (ότι δεν έχει αθετήσει τις υποχρεώσεις που προβλέπονται στην παράγραφο 2 του άρθρου 18 του Ν. 4412/2016, ως ισχύει), υπεύθυνη δήλωση της παρ. 4 του άρθρου 8 του Ν. 1599/1986 (Α'-75), όπως εκάστοτε ισχύει του προσφέροντος οικονομικού φορέα. Η εν λόγω υπεύθυνη δήλωση γίνεται αποδεκτή εφόσον είναι ψηφιακά υπογεγραμμένη, από τον νόμιμο εκπρόσωπο του οικονομικού φορέα, μετά την κοινοποίηση της πρόσκλησης για την υποβολή των δικαιολογητικών κατακύρωσης (αποδεικτικών μέσων).
5. Για την παράγραφο 2.2.3.3 περίπτωση β', πιστοποιητικό που εκδίδεται από την αρμόδια Αρχή του οικείου κράτους - μέλους ή χώρας, που είναι εν ισχύ κατά το χρόνο υποβολής του. Για τους οικονομικούς φορείς που είναι εγκατεστημένοι στην Ελλάδα, Ενιαίο Πιστοποιητικό Δικαστικής Φερεγγυότητας από το αρμόδιο Πρωτοδικείο, από το οποίο προκύπτει ότι δεν τελούν υπό πτώχευση ή υπό διαδικασία να κηρυχθούν σε πτώχευση (δεν έχει κατατεθεί αίτηση κήρυξης πτώχευσης). Για τις Ι.Κ.Ε. προσκομίζεται επιπλέον και πιστοποιητικό του Γ.Ε.Μ.Η. περί μη έκδοσης απόφασης λύσης ή κατάθεσης αίτησης λύσης του νομικού προσώπου, ενώ για τις Ε.Π.Ε. προσκομίζεται επιπλέον πιστοποιητικό μεταβολών. Τα προαναφερόμενα δικαιολογητικά γίνονται αποδεκτά εφόσον έχουν εκδοθεί έως τρεις (3) μήνες πριν την υποβολή τους.

Προκειμένου για τα σωματεία και τους συνεταιρισμούς, το Ενιαίο Πιστοποιητικό Δικαστικής Φερεγγυότητας εκδίδεται για τα σωματεία από το αρμόδιο Πρωτοδικείο, και για τους συνεταιρισμούς για το χρονικό διάστημα έως τις 31.12.2019 από το Ειρηνοδικείο και μετά την παραπάνω ημερομηνία από το Γ.Ε.Μ.Η..

6. Για την παράγραφο 2.2.3.3 περίπτωση γ', πιστοποιητικό που εκδίδεται από την αρμόδια Αρχή του οικείου κράτους - μέλους ή χώρας, που είναι εν ισχύ κατά το χρόνο υποβολής τους. Για τους οικονομικούς φορείς που είναι εγκατεστημένοι στην Ελλάδα, η μη αναστολή των επιχειρηματικών δραστηριοτήτων αποδεικνύεται μέσω της ηλεκτρονικής πλατφόρμας της Ανεξάρτητης Αρχής Δημοσίων Εσόδων, με εκτύπωση της καρτέλας «Στοιχεία Μητρώου / Επιχείρησης», όπως αυτή εμφανίζεται στο *taxisnet*.

Παράλληλα συνυποβάλλεται υπεύθυνη δήλωση της παρ. 4 του άρθρου 8 του Ν. 1599/1986 (Α'-75), όπως εκάστοτε ισχύει του προσφέροντος οικονομικού φορέα, με την οποία δηλώνει ότι η εκτύπωση της υποβαλλόμενης καρτέλας, πραγματοποιήθηκε μετά την κοινοποίηση της πρόσκλησης για την υποβολή των δικαιολογητικών κατακύρωσης-αποδεικτικών μέσων. Η εν λόγω υπεύθυνη δήλωση γίνεται αποδεκτή εφόσον είναι ψηφιακά υπογεγραμμένη, από τον νόμιμο εκπρόσωπο του οικονομικού φορέα, μετά την κοινοποίηση

της πρόσκλησης της παρ. 3.2 για την υποβολή των δικαιολογητικών κατακύρωσης – αποδεικτικών μέσων.

7. Για την παράγραφο 2.2.3.4

Για την παράγραφο 2.2.3.4 δικαιολογητικά ονομαστικοποίησης των μετοχών που καθορίζονται κατωτέρω, εφόσον ο προσωρινός ανάδοχος είναι ανώνυμη εταιρία ή νομικό πρόσωπο στη μετοχική σύνθεση του οποίου συμμετέχει ανώνυμη εταιρεία ή νομικό πρόσωπο της αλλοδαπής που αντιστοιχεί σε ανώνυμη εταιρεία. Συγκεκριμένα, προσκομίζονται:

- Πιστοποιητικό αρμόδιας αρχής του κράτους της έδρας, από το οποίο να προκύπτει ότι οι μετοχές είναι ονομαστικές, που να έχει εκδοθεί έως τριάντα (30) εργάσιμες ημέρες πριν από την υποβολή του.
- Αναλυτική κατάσταση με τα στοιχεία των μετόχων της εταιρείας και τον αριθμό των μετοχών κάθε μετόχου (μετοχολόγιο), όπως τα στοιχεία αυτά είναι καταχωρημένα στο βιβλίο μετόχων της εταιρείας, το πολύ τριάντα (30) εργάσιμες ημέρες πριν από την ημέρα υποβολής της προσφοράς.

Ειδικότερα:

- Όσον αφορά στις εγκατεστημένες στην Ελλάδα ανώνυμες εταιρείες υποβάλλεται πιστοποιητικό του Γ.Ε.Μ.Η. από το οποίο να προκύπτει ότι οι μετοχές τους είναι ονομαστικές και αναλυτική κατάσταση με τα στοιχεία των μετόχων της εταιρείας και τον αριθμό των μετοχών κάθε μετόχου (μετοχολόγιο), όπως τα στοιχεία αυτά είναι καταχωρημένα στο βιβλίο μετόχων της εταιρείας, το πολύ τριάντα (30) εργάσιμες ημέρες πριν από την ημέρα υποβολής της προσφοράς.
- Όσον αφορά στις αλλοδαπές ανώνυμες εταιρίες ή αλλοδαπά νομικά πρόσωπα που αντιστοιχούν σε ανώνυμες εταιρείες:

α. εφόσον έχουν κατά το δίκαιο της έδρας τους ονομαστικές μετοχές, προσκομίζουν:

- i. Πιστοποιητικό αρμόδιας αρχής του κράτους της έδρας, από το οποίο να προκύπτει ότι οι μετοχές τους είναι ονομαστικές.
- ii. Αναλυτική κατάσταση μετόχων, με τον αριθμό των μετοχών του κάθε μετόχου, όπως τα στοιχεία αυτά είναι καταχωρημένα στο βιβλίο μετόχων της εταιρείας με ημερομηνία το πολύ 30 εργάσιμες ημέρες πριν την υποβολή της προσφοράς.
- iii. Κάθε άλλο στοιχείο από το οποίο να προκύπτει η ονομαστικοποίηση μέχρι φυσικού προσώπου των μετοχών, που έχει συντελεστεί τις τελευταίες 30 (τριάντα) εργάσιμες ημέρες πριν την υποβολή της προσφοράς.

β. εφόσον δεν έχουν υποχρέωση ονομαστικοποίησης μετοχών ή δεν προβλέπεται η ονομαστικοποίηση των μετοχών, προσκομίζουν:

- i. βεβαίωση περί μη υποχρέωσης ονομαστικοποίησης των μετοχών από αρμόδια αρχή, εφόσον υπάρχει σχετική πρόβλεψη, διαφορετικά προσκομίζεται υπεύθυνη δήλωση του διαγωνιζόμενου. Για την περίπτωση μη πρόβλεψης ονομαστικοποίησης προσκομίζεται υπεύθυνη δήλωση του διαγωνιζόμενου,
- ii. έγκυρη και ενημερωμένη κατάσταση προσώπων που κατέχουν τουλάχιστον 1% των μετοχών ή δικαιωμάτων ψήφου,
- iii. εάν δεν τηρείται τέτοια κατάσταση, προσκομίζεται σχετική κατάσταση προσώπων, που κατέχουν τουλάχιστον ένα τοις εκατό (1%) των μετοχών ή δικαιωμάτων ψήφου, σύμφωνα με την τελευταία Γενική Συνέλευση, αν τα πρόσωπα αυτά είναι γνωστά στην εταιρεία. Σε αντίθετη περίπτωση, η εταιρεία αιτιολογεί τους λόγους που δεν είναι γνωστά τα ως άνω πρόσωπα, η δε αναθέτουσα αρχή δεν διαθέτει διακριτική ευχέρεια κατά την κρίση της αιτιολογίας αυτής

γ. ειδικά για τις περιπτώσεις εξαίρεσης από την υποχρέωση ονομαστικοποίησης των μετοχών, της παρ. 2.2.3.5 της παρούσας, προσκομίζονται:

- i. Για την απόδειξη της εξαίρεσης από την υποχρέωση ονομαστικοποίησης των μετοχών τους κατά την περ. α) της παραγράφου 2.2.3.4 βεβαίωση του αρμοδίου Χρηματιστηρίου.
- ii. Όσον αφορά την εξαίρεση της περ. β) της παραγράφου 2.2.3.4, για την απόδειξη του ελέγχου δικαιωμάτων ψήφου υπεύθυνη δήλωση της ελεγχόμενης εταιρείας και, εάν αυτή είναι διαφορετική του προσωρινού αναδόχου, πρόσθετη υπεύθυνη δήλωση του τελευταίου, στις οποίες αναφέρονται οι επιχειρήσεις επενδύσεων, οι εταιρείες διαχείρισης κεφαλαίων/ενεργητικού ή κεφαλαίων επιχειρηματικών συμμετοχών, ανά περίπτωση και το συνολικό ποσοστό των δικαιωμάτων ψήφου που ελέγχουν στην ελεγχόμενη από αυτές εταιρεία. Οι υπεύθυνες αυτές δηλώσεις συνοδεύονται υποχρεωτικά από βεβαίωση ή άλλο έγγραφο από το οποίο προκύπτει ότι οι ελέγχουσες τα δικαιώματα ψήφου εταιρείες είναι εποπτευόμενες κατά τα οριζόμενα στην παράγραφο 2.2.3.4.

Όλα τα ανωτέρω έγγραφα πρέπει να είναι επικυρωμένα από την κατά νόμον αρμόδια αρχή του κράτους της έδρας του υποψηφίου και να συνοδεύονται από επίσημη μετάφραση στην ελληνική.

Ελλείψεις στα δικαιολογητικά ονομαστικοποίησης των μετοχών συμπληρώνονται κατά την παράγραφο 3.1.2 της παρούσας.

Η αναθέτουσα αρχή ελέγχει επίσης, επί ποινή απαραδέκτου της προσφοράς, εάν στη διαδικασία συμμετέχει εξωχώρια εταιρεία από «μη συνεργάσιμα κράτη στον φορολογικό τομέα» κατά την έννοια των παρ. 3 και 4 του άρθρου 65 του ν. 4172/2013, καθώς και από κράτη που έχουν προνομιακό φορολογικό καθεστώς, όπως αυτά ορίζονται στον κατάλογο της απόφασης της παρ. 7 του άρθρου 65 του ως άνω Κώδικα, κατά τα αναφερόμενα στην περίπτωση α' της παραγράφου 4 του άρθρου 4 του ν. 3310/2005.

8. Για την παράγραφο 2.2.3.8 (ότι δεν έχει εκδοθεί σε βάρος του απόφαση οριζόντιου αποκλεισμού, σύμφωνα με το άρθρο 74 του Ν. 4412/2016, ως ισχύει), υπεύθυνη δήλωση της παρ. 4 του άρθρου 8 του Ν.1599/1986 (Α'75), όπως εκάστοτε ισχύει του προσφέροντος οικονομικού φορέα. Η εν λόγω υπεύθυνη δήλωση γίνεται αποδεκτή εφόσον είναι ψηφιακά υπογεγραμμένη, από τον νόμιμο εκπρόσωπο του οικονομικού φορέα, μετά την κοινοποίηση της πρόσκλησης για την υποβολή των δικαιολογητικών κατακύρωσης (αποδεικτικών μέσων).

9. Για την παράγραφο 2.2.3.9 υπεύθυνη δήλωση του προσφέροντος οικονομικού φορέα ότι η οποία δύναται να έχει το εξής περιεχόμενο:

«Δηλώνω υπεύθυνα ότι δεν υπάρχει ρωσική συμμετοχή στην εταιρεία που εκπροσωπώ και εκτελεί τη σύμβαση, σύμφωνα με τους περιορισμούς που περιλαμβάνονται στο άρθρο 5ια του κανονισμού του Συμβουλίου (ΕΕ) αριθ. 833/2014 της 31ης Ιουλίου 2014 σχετικά με περιοριστικά μέτρα λόγω των ενεργειών της Ρωσίας που αποσταθεροποιούν την κατάσταση στην Ουκρανία, όπως τροποποιήθηκε από τον με αριθ. 2022/578 Κανονισμό του Συμβουλίου (ΕΕ) της 8ης Απριλίου 2022. Συγκεκριμένα δηλώνω ότι:

(α) ο ανάδοχος που εκπροσωπώ (και καμία από τις εταιρείες που εκπροσωπούν μέλη της κοινοπραξίας μας) δεν είναι Ρώσος υπήκοος, ούτε φυσικό ή νομικό πρόσωπο, οντότητα ή φορέας εγκατεστημένος στη Ρωσία,

(β) ο ανάδοχος που εκπροσωπώ (και καμία από τις εταιρείες που εκπροσωπούν μέλη της κοινοπραξίας μας) δεν είναι νομικό πρόσωπο, οντότητα ή φορέας του οποίου τα δικαιώματα ιδιοκτησίας κατέχει άμεσα ή έμμεσα σε ποσοστό άνω του πενήντα τοις εκατό (50%) οντότητα αναφερόμενη στο στοιχείο α) της παρούσας παραγράφου,

(γ) ούτε ο υπεύθυνος δηλώνων ούτε η εταιρεία που εκπροσωπώ δεν είμαστε φυσικό ή νομικό πρόσωπο, οντότητα ή όργανο που ενεργεί εξ ονόματος ή κατ' εντολή οντότητας που αναφέρεται στο σημείο(α) ή (β) παραπάνω,

(δ) δεν υπάρχει συμμετοχή φορέων και οντοτήτων που απαριθμούνται στα ανωτέρω στοιχεία α) έως γ), άνω του 10 % της αξίας της σύμβασης των υπεργολάβων, προμηθευτών ή φορέων στις ικανότητες των οποίων να στηρίζεται ο ανάδοχος τον οποίον εκπροσωπώ.»

B.2. Για την απόδειξη της απαίτησης του άρθρου **2.2.4** (απόδειξη καταλληλότητας για την άσκηση επαγγελματικής δραστηριότητας), οι προσφέροντες οικονομικοί φορείς προσκομίζουν πιστοποιητικό / βεβαίωση του οικείου επαγγελματικού ή εμπορικού μητρώου του κράτους εγκατάστασης, εκδοθέν έως τριάντα (30) εργάσιμες ημέρες πριν από την υποβολή του. Οι οικονομικοί φορείς που είναι εγκατεστημένοι σε κράτος μέλος της Ευρωπαϊκής Ένωσης προσκομίζουν πιστοποιητικό/βεβαίωση του αντίστοιχου επαγγελματικού ή εμπορικού μητρώου του Παραρτήματος XI του Προσαρτήματος Α' του Ν. 4412/2016, με το οποίο πιστοποιείται αφενός η εγγραφή τους σε αυτό και αφετέρου το ειδικό επάγγελμά τους.

Στην περίπτωση που χώρα δεν τηρεί τέτοιο μητρώο, το έγγραφο ή το πιστοποιητικό μπορεί να αντικαθίσταται από ένορκη βεβαίωση συνταχθείσα έως τρεις (3) μήνες πριν από την υποβολή της, ή, στα κράτη - μέλη ή στις χώρες όπου δεν προβλέπεται ένορκη βεβαίωση, από υπεύθυνη δήλωση του ενδιαφερομένου ενώπιον αρμόδιας δικαστικής ή διοικητικής αρχής, συμβολαιογράφου ή αρμόδιου επαγγελματικού ή εμπορικού οργανισμού της χώρας καταγωγής ή της χώρας όπου είναι εγκατεστημένος ο οικονομικός φορέας ότι δεν τηρείται τέτοιο μητρώο και ότι ασκεί τη δραστηριότητα που απαιτείται για την εκτέλεση του αντικείμενου της υπό ανάθεση Σύμβασης.

Οι εγκατεστημένοι στην Ελλάδα οικονομικοί φορείς προσκομίζουν βεβαίωση εγγραφής στο Βιοτεχνικό ή Εμπορικό ή Βιομηχανικό Επιμελητήριο ή στο Μητρώο Κατασκευαστών Αμυντικού Υλικού ή πιστοποιητικό που εκδίδεται από την οικεία υπηρεσία του Γ.Ε.Μ.Η..

Επισημαίνεται ότι, τα δικαιολογητικά που αφορούν στην απόδειξη της απαίτησης του άρθρου 2.2.4 (απόδειξη καταλληλότητας για την άσκηση επαγγελματικής δραστηριότητας) γίνονται αποδεκτά, εφόσον έχουν εκδοθεί έως τριάντα (30) εργάσιμες ημέρες πριν από την υποβολή τους, εκτός αν, σύμφωνα με τις ειδικότερες διατάξεις αυτών, φέρουν συγκεκριμένο χρόνο ισχύος.

B.3. Για την απόδειξη της **οικονομικής και χρηματοοικονομικής επάρκειας** της παραγράφου 2.2.5 οι οικονομικοί φορείς προσκομίζουν τους απαιτούμενους ισολογισμούς. Εάν ο οικονομικός φορέας, για βάσιμο λόγο, δεν είναι σε θέση να προσκομίσει τα προαναφερόμενα δικαιολογητικά, μπορεί να αποδεικνύει την οικονομική και χρηματοοικονομική του επάρκεια με οποιοδήποτε άλλο κατάλληλο έγγραφο.

B.4. Για την απόδειξη της **νόμιμης εκπροσώπησης**, στις περιπτώσεις που ο οικονομικός φορέας είναι νομικό πρόσωπο και υποχρεούται, κατά την κείμενη νομοθεσία, να δηλώνει την εκπροσώπηση και τις μεταβολές της στο Γενικό Εμπορικό Μητρώο (Γ.Ε.ΜΗ.), προσκομίζει σχετικό πιστοποιητικό ισχύουσας εκπροσώπησης από το Γενικό Εμπορικό Μητρώο (Γ.Ε.ΜΗ.), το οποίο πρέπει να έχει εκδοθεί έως **τριάντα (30) εργάσιμες ημέρες** πριν από την υποβολή του. Από το ανωτέρω έγγραφο πρέπει να προκύπτουν οι Διαχειριστές όταν ο οικονομικός φορέας είναι Ομόρρυθμη Εταιρεία, Ετερόρρυθμη Εταιρεία, Εταιρεία Περιορισμένης Ευθύνης και Ιδιωτική Κεφαλαιουχική Εταιρεία, ο Πρόεδρος, ο Διευθύνοντας Σύμβουλος και όλα τα μέλη του Διοικητικού Συμβουλίου, όταν ο οικονομικός φορέας είναι Ανώνυμη Εταιρεία.

Επισημαίνεται ότι, σε περίπτωση που κατά τον χρόνο υποβολής προσφοράς τα ανωτέρω φυσικά πρόσωπα (Διαχειριστές, ο Πρόεδρος, ο Διευθύνων Σύμβουλος και τα μέλη Διοικητικού Συμβουλίου) είναι διαφορετικά από τα αυτά που αναγράφονται στο ως άνω πιστοποιητικό ισχύουσας εκπροσώπησης, τότε ο οικονομικός φορέας προσκομίζει επιπροσθέτως σχετικό

πιστοποιητικό εκπροσώπησης από το Γενικό Εμπορικό Μητρώο (Γ.Ε.ΜΗ.) που **ίσχυε κατά το χρόνο υποβολής προσφοράς.**

Για την απόδειξη της **νόμιμης σύστασης και των μεταβολών** του νομικού προσώπου, γενικό πιστοποιητικό μεταβολών του ΓΕΜΗ, εφόσον έχει εκδοθεί έως **τρεις (3) μήνες** πριν από την υποβολή του.

Στις λοιπές περιπτώσεις τα κατά περίπτωση νομιμοποιητικά έγγραφα σύστασης και νόμιμης εκπροσώπησης (όπως καταστατικά, πιστοποιητικά μεταβολών, αντίστοιχα ΦΕΚ, αποφάσεις συγκρότησης οργάνων διοίκησης σε σώμα, κλπ., ανάλογα με τη νομική μορφή του οικονομικού φορέα), συνοδευόμενα από υπεύθυνη δήλωση του νόμιμου εκπροσώπου ότι εξακολουθούν να ισχύουν κατά την υποβολή τους.

Σε περίπτωση που για τη διενέργεια της παρούσας διαδικασίας ανάθεσης έχουν χορηγηθεί εξουσίες σε πρόσωπο πλέον αυτών που αναφέρονται στα παραπάνω έγγραφα, προσκομίζεται επιπλέον απόφαση- πρακτικό του αρμοδίου καταστατικού οργάνου διοίκησης του νομικού προσώπου με την οποία χορηγήθηκαν οι σχετικές εξουσίες. Όσον αφορά τα φυσικά πρόσωπα, εφόσον έχουν χορηγηθεί εξουσίες σε τρίτα πρόσωπα, προσκομίζεται εξουσιοδότηση του οικονομικού φορέα.

Οι αλλοδαποί οικονομικοί φορείς προσκομίζουν τα προβλεπόμενα, κατά τη νομοθεσία της χώρας εγκατάστασης, αποδεικτικά έγγραφα, και εφόσον δεν προβλέπονται, υπεύθυνη δήλωση του νόμιμου εκπροσώπου, από την οποία αποδεικνύονται τα ανωτέρω ως προς τη νόμιμη σύσταση, μεταβολές και εκπροσώπηση του οικονομικού φορέα. Οι ως άνω υπεύθυνες δηλώσεις γίνονται αποδεκτές, εφόσον έχουν συνταχθεί μετά την κοινοποίηση της πρόσκλησης για την υποβολή των δικαιολογητικών.

Από τα ανωτέρω έγγραφα πρέπει να προκύπτουν η νόμιμη σύσταση του οικονομικού φορέα, όλες οι σχετικές τροποποιήσεις των καταστατικών, το/τα πρόσωπο/α που δεσμεύει/ουν νόμιμα την εταιρία κατά την ημερομηνία διενέργειας του διαγωνισμού (νόμιμος εκπρόσωπος, δικαίωμα υπογραφής κλπ.), τυχόν τρίτοι, στους οποίους έχει χορηγηθεί εξουσία εκπροσώπησης, καθώς και η θητεία του/των ή/και των μελών του οργάνου διοίκησης/ νόμιμου εκπροσώπου.

B.5. Οι οικονομικοί φορείς που είναι εγγεγραμμένοι σε επίσημους καταλόγους που προβλέπονται από τις εκάστοτε ισχύουσες εθνικές διατάξεις ή διαθέτουν πιστοποίηση από οργανισμούς πιστοποίησης που συμμορφώνονται με τα ευρωπαϊκά πρότυπα πιστοποίησης, κατά την έννοια του Παραρτήματος VII του Προσαρτήματος Α' του Ν. 4412/2016, ως ισχύει, μπορούν να προσκομίζουν στις Αναθέτουσες Αρχές πιστοποιητικό εγγραφής εκδιδόμενο από την αρμόδια Αρχή ή το πιστοποιητικό που εκδίδεται από τον αρμόδιο οργανισμό πιστοποίησης.

Στα πιστοποιητικά αυτά αναφέρονται τα δικαιολογητικά βάσει των οποίων έγινε η εγγραφή των εν λόγω οικονομικών φορέων στον επίσημο κατάλογο ή η πιστοποίηση και η κατάταξη στον εν λόγω κατάλογο.

Η πιστοποιούμενη εγγραφή στους επίσημους καταλόγους από τους αρμόδιους οργανισμούς ή το πιστοποιητικό, που εκδίδεται από τον οργανισμό πιστοποίησης, συνιστά τεκμήριο καταλληλότητας όσον αφορά τις απαιτήσεις ποιοτικής επιλογής, τις οποίες καλύπτει ο επίσημος κατάλογος ή το πιστοποιητικό.

Οι οικονομικοί φορείς, που είναι εγγεγραμμένοι σε επίσημους καταλόγους, απαλλάσσονται από την υποχρέωση υποβολής των δικαιολογητικών που αναφέρονται στο πιστοποιητικό εγγραφής τους.

Ειδικώς όσον αφορά την καταβολή των εισφορών κοινωνικής ασφάλισης και των φόρων και τελών, προσκομίζονται επιπροσθέτως της βεβαίωσης εγγραφής στον επίσημο κατάλογο και πιστοποιητικά, κατά τα οριζόμενα ανωτέρω στην περίπτωση Β.1, υποπερίπτωση β' και γ'.

B.6. Οι ενώσεις οικονομικών φορέων που υποβάλλουν κοινή προσφορά, υποβάλλουν τα παραπάνω, κατά περίπτωση δικαιολογητικά, για κάθε οικονομικό φορέα που συμμετέχει στην ένωση, σύμφωνα με τα ειδικότερα προβλεπόμενα στο άρθρο 19 παρ. 2 του Ν. 4412/2016, ως ισχύει.

B.7. Στην περίπτωση που οικονομικός φορέας επιθυμεί να στηριχθεί στις ικανότητες άλλων φορέων, σύμφωνα με την παράγραφο 2.2.7 για την απόδειξη ότι θα έχει στη διάθεσή του τους αναγκαίους πόρους, προσκομίζει, ιδίως, **σχετική έγγραφη δέσμευση** των φορέων αυτών για τον σκοπό αυτό.

Ειδικότερα, προσκομίζεται έγγραφο (συμφωνητικό ή σε περίπτωση νομικού προσώπου απόφαση του αρμοδίου οργάνου διοίκησης αυτού ή σε περίπτωση φυσικού προσώπου υπεύθυνη δήλωση), δυνάμει του οποίου αμφότεροι, διαγωνιζόμενος οικονομικός φορέας και τρίτος φορέας, εγκρίνουν τη μεταξύ τους συνεργασία για την κατά περίπτωση παροχή προς τον διαγωνιζόμενο της χρηματοοικονομικής ή/και τεχνικής ή/και επαγγελματικής ικανότητας του φορέα, ώστε αυτή να είναι στη διάθεση του διαγωνιζόμενου για την εκτέλεση της Σύμβασης. Η σχετική αναφορά θα πρέπει να είναι λεπτομερής και να αναφέρει κατ' ελάχιστον τους συγκεκριμένους πόρους που θα είναι διαθέσιμοι για την εκτέλεση της σύμβασης και τον τρόπο δια του οποίου θα χρησιμοποιηθούν αυτοί για την εκτέλεση της σύμβασης. Ο τρίτος θα δεσμεύεται ρητά ότι θα διαθέσει στον διαγωνιζόμενο τους συγκεκριμένους πόρους κατά τη διάρκεια της σύμβασης και ο διαγωνιζόμενος ότι θα κάνει χρήση αυτών σε περίπτωση που του ανατεθεί η σύμβαση.

Σε περίπτωση που ο τρίτος διαθέτει χρηματοοικονομική επάρκεια, θα δηλώνει επίσης ότι καθίσταται από κοινού με τον διαγωνιζόμενο υπεύθυνος για την εκτέλεση της σύμβασης.

B.8 Στην περίπτωση που ο οικονομικός φορέας δηλώνει στην προσφορά του ότι θα κάνει χρήση υπεργολάβων, στις ικανότητες των οποίων δεν στηρίζεται, προσκομίζεται υπεύθυνη δήλωση του προσφέροντος με αναφορά του τμήματος της σύμβασης το οποίο προτίθεται να αναθέσει σε τρίτους υπό μορφή υπεργολαβίας και υπεύθυνη δήλωση των υπεργολάβων ότι αποδέχονται την εκτέλεση των εργασιών.

2.3 Κριτήρια Ανάθεσης

2.3.1 Κριτήριο ανάθεσης

Κριτήριο ανάθεσης της Σύμβασης είναι η πλέον συμφέρουσα από οικονομικής άποψης προσφορά αποκλειστικά βάσει της τιμής, ήτοι η χαμηλότερη τιμή προσφοράς.

Δεν εφαρμόζεται βαθμολόγηση και κατάταξη προσφορών, ούτε πραγματοποιείται ηλεκτρονικός πλειστηριασμός.

2.4 Κατάρτιση - Περιεχόμενο Προσφορών

2.4.1 Γενικοί όροι υποβολής προσφορών

Οι προσφορές υποβάλλονται με βάση τις απαιτήσεις που ορίζονται **στο Παράρτημα Ι της Διακήρυξης**, για το σύνολο της προκηρυχθείσας ποσότητας της προμήθειας ανά τμήμα. Προσφορά που θα αφορά μέρος της ποσότητας Τμήματος της παρούσης Διακήρυξης, θα απορρίπτεται ως απαράδεκτη. Δεν επιτρέπονται εναλλακτικές προσφορές.

Η ένωση οικονομικών φορέων υποβάλλει κοινή προσφορά, η οποία υπογράφεται υποχρεωτικά ηλεκτρονικά είτε από όλους τους οικονομικούς φορείς που αποτελούν την ένωση, είτε από εκπρόσωπό τους νομίμως εξουσιοδοτημένο. Στην προσφορά, απαραίτητως πρέπει να προσδιορίζεται η έκταση και το είδος της συμμετοχής του (συμπεριλαμβανομένης της κατανομής αμοιβής μεταξύ τους) κάθε μέλους της ένωσης, καθώς και ο εκπρόσωπος/συντονιστής αυτής.

Οι οικονομικοί φορείς μπορούν να αποσύρουν την προσφορά τους, πριν την καταληκτική ημερομηνία υποβολής προσφοράς, χωρίς να απαιτείται έγκριση εκ μέρους του αποφαινομένου οργάνου της Αναθέτουσας Αρχής, υποβάλλοντας έγγραφη ειδοποίηση προς την Αναθέτουσα αρχή μέσω της λειτουργικότητας «Επικοινωνία» του Ε.Σ.Η.ΔΗ.Σ..

2.4.2 Τρόπος και χρόνος υποβολής προσφορών

2.4.2.1.

Οι προσφορές υποβάλλονται από τους ενδιαφερόμενους ηλεκτρονικά, μέσω του Ε.Σ.Η.ΔΗ.Σ., μέχρι την καταληκτική ημερομηνία και ώρα που ορίζει η παρούσα διακήρυξη, στην Ελληνική Γλώσσα, σε ηλεκτρονικό φάκελο, σύμφωνα με τα αναφερόμενα στον Ν. 4412/2016, ιδίως στα άρθρα 36 και 37 και στην κατ' εξουσιοδότηση των διατάξεων της παρ. 5 του άρθρου 36 του Ν. 4412/2016 εκδοθείσα με αρ. 64233 από 09-6-2021 (Β'-2453) Κοινή Απόφαση των Υπουργών Ανάπτυξης και Επενδύσεων και Ψηφιακής Διακυβέρνησης «Ρυθμίσεις τεχνικών ζητημάτων που αφορούν την ανάθεση και εκτέλεση των Δημοσίων Συμβάσεων Προμηθειών και Υπηρεσιών με χρήση των επιμέρους εργαλείων και διαδικασιών του Εθνικού Συστήματος Ηλεκτρονικών Δημοσίων Συμβάσεων (Ε.Σ.Η.ΔΗ.Σ.)» (εφεξής Κ.Υ.Α. Ε.Σ.Η.ΔΗ.Σ. Προμήθειες και Υπηρεσίες).

Για τη συμμετοχή στο διαγωνισμό οι ενδιαφερόμενοι οικονομικοί φορείς απαιτείται να διαθέτουν προηγμένη ηλεκτρονική υπογραφή που υποστηρίζεται τουλάχιστον από αναγνωρισμένο (εγκεκριμένο) πιστοποιητικό, το οποίο χορηγήθηκε από πάροχο υπηρεσιών πιστοποίησης, ο οποίος περιλαμβάνεται στον κατάλογο εμπιστευσης που προβλέπεται στην απόφαση 2009/767/ΕΚ και σύμφωνα με τα οριζόμενα στο Κανονισμό (ΕΕ) 910/2014 και να εγγραφούν στο Ε.Σ.Η.ΔΗ.Σ., σύμφωνα με την περ. β' της παρ. 2 του άρθρου 37 του Ν. 4412/2016 και τις διατάξεις του άρθρου 6 της Κ.Υ.Α. Ε.Σ.Η.ΔΗ.Σ. Προμήθειες και Υπηρεσίες.

2.4.2.2.

Ο χρόνος υποβολής της προσφοράς μέσω του Ε.Σ.Η.ΔΗ.Σ. βεβαιώνεται αυτόματα από το Ε.Σ.Η.ΔΗ.Σ. με υπηρεσίες χρονοσήμανσης, σύμφωνα με τα οριζόμενα στο άρθρο 37 του Ν. 4412/2016 και τις διατάξεις του άρθρου 10 της ως άνω κοινής υπουργικής απόφασης.

Μετά την παρέλευση της καταληκτικής ημερομηνίας και ώρας, δεν υπάρχει η δυνατότητα υποβολής προσφοράς στο Ε.Σ.Η.ΔΗ.Σ.. Σε περιπτώσεις τεχνικής αδυναμίας λειτουργίας του Ε.Σ.Η.ΔΗ.Σ., η αναθέτουσα αρχή ρυθμίζει τα της συνέχειας του διαγωνισμού με αιτιολογημένη απόφασή της.

2.4.2.3.

Οι οικονομικοί φορείς υποβάλλουν με την προσφορά τους τα ακόλουθα σύμφωνα με τις διατάξεις του άρθρου 13 της Κ.Υ.Α. Ε.Σ.Η.ΔΗ.Σ. Προμήθειες και Υπηρεσίες:

- ένα ηλεκτρονικό (υπο)φάκελο με την ένδειξη «*Δικαιολογητικά Συμμετοχής – Τεχνική Προσφορά*», στον οποίο περιλαμβάνεται το σύνολο των κατά περίπτωση απαιτούμενων δικαιολογητικών και η τεχνική προσφορά, σύμφωνα με τις διατάξεις της κείμενης νομοθεσίας και την παρούσα,
- ένα ηλεκτρονικό (υπο)φάκελο με την ένδειξη «*Οικονομική Προσφορά*», στον οποίο περιλαμβάνεται η οικονομική προσφορά του οικονομικού φορέα και το σύνολο των κατά περίπτωση απαιτούμενων δικαιολογητικών.

Από τον προσφέροντα, κατά την υποβολή της προσφοράς του, σημαίνονται με χρήση του σχετικού πεδίου του συστήματος τα στοιχεία εκείνα που έχουν εμπιστευτικό χαρακτήρα, σύμφωνα με τα οριζόμενα στο άρθρο 21 του Ν. 4412/2016. Εφόσον ένας οικονομικός φορέας χαρακτηρίζει πληροφορίες ως εμπιστευτικές, λόγω ύπαρξης τεχνικού ή εμπορικού απορρήτου,

στη σχετική δήλωσή του, αναφέρει ρητά όλες τις σχετικές διατάξεις νόμου ή διοικητικές πράξεις που επιβάλλουν την εμπιστευτικότητα της συγκεκριμένης πληροφορίας.

Δεν χαρακτηρίζονται ως εμπιστευτικές πληροφορίες σχετικά με τις τιμές μονάδος, τις προσφερόμενες ποσότητες, την οικονομική προσφορά και τα στοιχεία της τεχνικής προσφοράς που χρησιμοποιούνται για την αξιολόγησή της.

2.4.2.4.

Αρχικά, οι οικονομικοί φορείς επισυνάπτουν (upload) τα ηλεκτρονικά αρχεία που αφορούν δικαιολογητικά συμμετοχής-τεχνικής προσφοράς και οικονομικής προσφοράς τους στους αντίστοιχους ηλεκτρονικούς φακέλους του ΕΣΗΔΗΣ.

Στη συνέχεια, καταχωρίζουν τα απαιτούμενα στοιχεία στις αντίστοιχες ειδικές ηλεκτρονικές φόρμες του ΕΣΗΔΗΣ και, μέσω σχετικής λειτουργικότητας, εξάγουν αναφορές (εκτυπώσεις) σε μορφή ηλεκτρονικών αρχείων σε μορφότυπο pdf, τα οποία αποτελούν συνοπτική αποτύπωση των καταχωρισμένων στοιχείων.

Κάθε έγγραφο υποβάλλεται σε ξεχωριστό ηλεκτρονικό αρχείο pdf, εκτός εάν επιτρέπεται ή απαιτείται διαφορετικός μορφότυπος από την παρούσα διακήρυξη.

Τα ηλεκτρονικά αρχεία των εν λόγω αναφορών (εκτυπώσεων) υπογράφονται ψηφιακά και επισυνάπτονται από τον οικονομικό φορέα στους αντίστοιχους ηλεκτρονικούς φακέλους.

Επισημαίνεται ότι η εξαγωγή και η επισύναψη των προαναφερθέντων αναφορών (εκτυπώσεων) δύναται να πραγματοποιείται για κάθε ηλεκτρονικό φάκελο ξεχωριστά, από τη στιγμή που έχει ολοκληρωθεί η καταχώριση των στοιχείων σε αυτόν.

2.4.2.5.

Τα έγγραφα που καταχωρίζονται στην ηλεκτρονική προσφορά, και δεν απαιτείται να προσκομισθούν και σε έντυπη μορφή, γίνονται αποδεκτά κατά περίπτωση, σύμφωνα με τα προβλεπόμενα στις διατάξεις:

- είτε των άρθρων 13, 14 και 28 του Ν. 4727/2020 (Α' 184) περί ηλεκτρονικών δημοσίων εγγράφων που φέρουν ηλεκτρονική υπογραφή ή σφραγίδα και, εφόσον πρόκειται για αλλοδαπά δημόσια ηλεκτρονικά έγγραφα, εάν φέρουν επισημείωση e-Apostille,
- είτε των άρθρων 15 και 27 του Ν. 4727/2020 (Α' 184) περί ηλεκτρονικών ιδιωτικών εγγράφων που φέρουν ηλεκτρονική υπογραφή ή σφραγίδα,
- είτε του άρθρου 11 του Ν. 2690/1999 (Α' 45),
- είτε της παρ. 2 του άρθρου 37 του Ν. 4412/2016, περί χρήσης ηλεκτρονικών υπογραφών σε ηλεκτρονικές διαδικασίες δημοσίων συμβάσεων,
- είτε της παρ. 8 του άρθρου 92 του Ν. 4412/2016, περί συνυποβολής υπεύθυνης δήλωσης στην περίπτωση απλής φωτοτυπίας ιδιωτικών εγγράφων.

Επιπλέον, δεν προσκομίζονται σε έντυπη μορφή τα ΦΕΚ και ενημερωτικά και τεχνικά φυλλάδια και άλλα έντυπα, εταιρικά ή μη, με ειδικό τεχνικό περιεχόμενο, δηλαδή έντυπα με αμιγώς τεχνικά χαρακτηριστικά, όπως αριθμούς, αποδόσεις σε διεθνείς μονάδες, μαθηματικούς τύπους και σχέδια.

Ειδικότερα, τα στοιχεία και δικαιολογητικά για τη συμμετοχή του Οικονομικού Φορέα στη διαδικασία καταχωρίζονται από αυτόν σε μορφή ηλεκτρονικών αρχείων με μορφότυπο pdf **στους αντίστοιχους διακριτούς ηλεκτρονικούς (υπο)φακέλους του Συστήματος.**

Έως την ημέρα και ώρα αποσφράγισης των προσφορών προσκομίζονται με ευθύνη του οικονομικού φορέα στην αναθέτουσα αρχή, σε έντυπη μορφή και σε κλειστό-ούς φάκελο-ους, στον οποίο αναγράφεται ο αποστολέας και ως παραλήπτης η Επιτροπή Διαγωνισμού του

παρόντος διαγωνισμού, τα στοιχεία της ηλεκτρονικής προσφοράς του, τα οποία **απαιτείται να προσκομισθούν σε πρωτότυπη μορφή**. Τέτοια στοιχεία και δικαιολογητικά ενδεικτικά είναι:

- η πρωτότυπη εγγυητική επιστολή συμμετοχής, πλην των περιπτώσεων που αυτή εκδίδεται ηλεκτρονικά, άλλως η προσφορά απορρίπτεται ως απαράδεκτη,
- αυτά που δεν υπάγονται στις διατάξεις του άρθρου 11 παρ. 2 του Ν. 2690/1999,
- ιδιωτικά έγγραφα τα οποία δεν έχουν επικυρωθεί από δικηγόρο ή δεν φέρουν θεώρηση από υπηρεσίες και φορείς της περίπτωσης α' της παρ. 2 του άρθρου 11 του Ν. 2690/1999 ή δεν συνοδεύονται από υπεύθυνη δήλωση για την ακρίβειά τους, καθώς και
- τα αλλοδαπά δημόσια έντυπα έγγραφα που φέρουν την επιστημείωση της Χάγης (Apostille), ή προξενική θεώρηση και δεν έχουν επικυρωθεί από δικηγόρο .

Σε περίπτωση μη υποβολής ενός ή περισσότερων από τα ως άνω στοιχεία και δικαιολογητικά που υποβάλλονται σε έντυπη μορφή, πλην της πρωτότυπης εγγύησης συμμετοχής, η αναθέτουσα αρχή δύναται να ζητήσει τη συμπλήρωση και υποβολή τους, σύμφωνα με το άρθρο 102 του Ν. 4412/2016.

Στα αλλοδαπά δημόσια έγγραφα και δικαιολογητικά εφαρμόζεται η Συνθήκη της Χάγης της 5^{ης}.10.1961, που κυρώθηκε με το Ν. 1497/1984 (Α'188), εφόσον συντάσσονται σε κράτη που έχουν προσχωρήσει στην ως άνω Συνθήκη, άλλως φέρουν προξενική θεώρηση. Απαλλάσσονται από την απαίτηση επικύρωσης (με Apostille ή Προξενική Θεώρηση) αλλοδαπά δημόσια έγγραφα όταν καλύπτονται από διμερείς ή πολυμερείς συμφωνίες που έχει συνάψει η Ελλάδα, ενδεικτικά «*Σύμβαση νομικής συνεργασίας μεταξύ Ελλάδας και Κύπρου - 05.03.1984*» (κυρωτικός Ν. 1548/1985, «*Σύμβαση περί απαλλαγής από την επικύρωση ορισμένων πράξεων και εγγράφων - 15.09.1977*» (κυρωτικός Ν. 4231/2014)).

Επίσης απαλλάσσονται από την απαίτηση επικύρωσης ή παρόμοιας διατύπωσης δημόσια έγγραφα που εκδίδονται από τις αρχές κράτους μέλους που υπάγονται στον Καν. ΕΕ 2016/1191 για την απλούστευση των απαιτήσεων για την υποβολή ορισμένων δημοσίων εγγράφων στην ΕΕ, όπως, ενδεικτικά, το λευκό ποινικό μητρώο, υπό τον όρο ότι τα σχετικά με το γεγονός αυτό δημόσια έγγραφα εκδίδονται για πολίτη της Ένωσης από τις αρχές του κράτους μέλους της ιθαγένειάς του.

Σημειώνεται ότι, γίνονται υποχρεωτικά αποδεκτά ευκρινή φωτοαντίγραφα εγγράφων που έχουν εκδοθεί από αλλοδαπές αρχές και έχουν επικυρωθεί από δικηγόρο, σύμφωνα με τα προβλεπόμενα στην παρ. 2 περ. β' του άρθρου 11 του Ν. 2690/1999 «*Κώδικας Διοικητικής Διαδικασίας*», όπως αντικαταστάθηκε ως άνω με το άρθρο 1 παρ.2 του Ν. 4250/2014.

Οι πρωτότυπες εγγυήσεις συμμετοχής, πλην των εγγυήσεων που εκδίδονται ηλεκτρονικά, προσκομίζονται, με ευθύνη του οικονομικού φορέα, σε κλειστό φάκελο, στον οποίο αναγράφεται ο αποστολέας, τα στοιχεία του παρόντος διαγωνισμού και ως παραλήπτης η Επιτροπή Διαγωνισμού, το αργότερο πριν την ημερομηνία και ώρα αποσφράγισης των προσφορών που ορίζεται στην παρ. 3.1 της παρούσας, άλλως η προσφορά απορρίπτεται ως απαράδεκτη, μετά από γνώμη της Επιτροπής Διαγωνισμού.

Η προσκόμιση των εγγυήσεων συμμετοχής πραγματοποιείται είτε με κατάθεση του ως άνω φακέλου στην υπηρεσία πρωτοκόλλου της αναθέτουσας αρχής, είτε με την αποστολή του ταχυδρομικώς, επί αποδείξει. Το βάρος απόδειξης της έγκαιρης προσκόμισης φέρει ο οικονομικός φορέας. Το εμπρόθεσμο αποδεικνύεται με την επίκληση του αριθμού πρωτοκόλλου ή την προσκόμιση του σχετικού αποδεικτικού αποστολής κατά περίπτωση.

Στην περίπτωση που επιλεγεί η αποστολή του φακέλου της εγγύησης συμμετοχής ταχυδρομικώς, ο οικονομικός φορέας αναρτά, εφόσον δεν διαθέτει αριθμό έγκαιρης εισαγωγής του φακέλου του στο πρωτόκολλο της αναθέτουσας αρχής, το αργότερο έως την

ημερομηνία και ώρα αποσφράγισης των προσφορών, μέσω της λειτουργικότητας «Επικοινωνία», το σχετικό αποδεικτικό στοιχείο προσκόμισης (αποδεικτικό κατάθεσης σε υπηρεσίες ταχυδρομείου- ταχυμεταφορών), προκειμένου να ενημερώσει την αναθέτουσα αρχή περί της τήρησης της υποχρέωσής του σχετικά με την (εμπρόθεσμη) προσκόμιση της εγγύησης συμμετοχής του στον παρόντα διαγωνισμό.

Εφιστούμε ιδιαίτερα την προσοχή των οικονομικών φορέων στα ανωτέρω, καθότι η άκριτη υποβολή μη απαιτούμενων εγγράφων αυξάνει το διοικητικό φόρτο, προκαλεί καθυστέρηση στην όλη διαδικασία και ενδέχεται να θεωρηθεί τεκμήριο έλλειψης επαγγελματικής ικανότητας, όπως περιγράφεται στην παρ. 2.2.6, με συνέπεια την απόρριψη της προσφοράς.

2.4.3 Περιεχόμενα Φακέλου «Δικαιολογητικά Συμμετοχής - Τεχνική Προσφορά».

2.4.3.1 Δικαιολογητικά Συμμετοχής

Τα στοιχεία και δικαιολογητικά για την συμμετοχή των προσφερόντων στη διαγωνιστική διαδικασία περιλαμβάνουν με **ποινή αποκλεισμού** τα ακόλουθα υπό (1) και (2) στοιχεία:

1. το Ευρωπαϊκό Ενιαίο Έγγραφο Σύμβασης (Ε.Ε.Ε.Σ.), όπως προβλέπεται στην παρ. 1 και 3 του άρθρου 79 του Ν. 4412/2016 και τη συνοδευτική υπεύθυνη δήλωση με την οποία ο οικονομικός φορέας δύναται να διευκρινίζει τις πληροφορίες που παρέχει με το Ε.Ε.Ε.Σ. σύμφωνα με την παρ. 9 του ίδιου άρθρου και
2. την εγγύηση συμμετοχής, όπως προβλέπεται στο άρθρο 72 του Ν.4412/2016, ως ισχύει και τα άρθρα 2.1.5 και 2.2.2 αντίστοιχα της παρούσας Διακήρυξης.

Οι προσφέροντες συμπληρώνουν το σχετικό πρότυπο Ε.Ε.Ε.Σ. το οποίο έχει αναρτηθεί, σε μορφή αρχείων τύπου XML και PDF, στη διαδικτυακή πύλη www.promitheus.gov.gr του Ο.Π.Σ. Ε.Σ.Η.ΔΗ.Σ. και αποτελεί αναπόσπαστο τμήμα της Διακήρυξης (Παράρτημα ΙΙΙ).

Ο υποψήφιος οικονομικός φορέας «κατεβάζει» το εν λόγω αρχείο .xml από το Ε.Σ.Η.ΔΗ.Σ. και το αποθηκεύει στον ηλεκτρονικό υπολογιστή του.

Ακολούθως, μεταβαίνει στην ιστοσελίδα <https://espdint.eprocurement.gov.gr/> «Επαναχρησιμοποίηση υφιστάμενου Ε.Ε.Ε.Σ.» και τηλεφορτώνει («ανεβάζει») το αρχείο σε μορφή .xml του συγκεκριμένου Ε.Ε.Ε.Σ. του διαγωνισμού που προηγουμένως αποθήκευσε στον ηλεκτρονικό υπολογιστή του.

Στη συνέχεια συμπληρώνει και επιλέγει ηλεκτρονικά, τα κατάλληλα πεδία που έχουν καθοριστεί από την Αναθέτουσα αρχή, καθώς και τα πεδία με την ημερομηνία και τον τόπο σύνταξης. Το αρχείο εμφανίζεται σε εκτυπώσιμη μορφή και είναι πλέον δυνατή η εκτύπωση του με χρήση κάποιου προγράμματος εκτυπωτή σε μορφή .pdf. Σε περιβάλλον Microsoft Windows, το Ε.Ε.Ε.Σ. μπορεί να εκτυπωθεί ως αρχείο PDF μέσω του Chrome (έχει ήδη ενσωματωμένη λειτουργία εκτύπωσης PDF). Διαφορετικά, μπορεί να χρησιμοποιηθεί οποιοδήποτε πρόγραμμα δημιουργίας αρχείων PDF που διατίθεται δωρεάν στο διαδίκτυο.

Ακολούθως το ψηφιακά υπογεγραμμένο έντυπο Ε.Ε.Ε.Σ. υποβάλλεται ηλεκτρονικά (μέσω του Ε.Σ.Η.ΔΗ.Σ.) στην Αναθέτουσα αρχή.

Επισημαίνεται ότι, το συμπληρωμένο από τον Οικονομικό Φορέα Ε.Ε.Ε.Σ., καθώς και η τυχόν συνοδευτική αυτού υπεύθυνη δήλωση, υποβάλλονται σύμφωνα με την περίπτωση δ' της παραγράφου 2.4.2.5 της παρούσας, σε ψηφιακά υπογεγραμμένο ηλεκτρονικό αρχείο με μορφότυπο PDF.

(Αναλυτικές οδηγίες και πληροφορίες για το θεσμικό πλαίσιο, τον τρόπο χρήσης και συμπλήρωσης ηλεκτρονικών ΕΕΕΣ και της χρήση του υποσυστήματος Promitheus ESPDint είναι αναρτημένες σε σχετική θεματική ενότητα στη Διαδικτυακή Πύλη (<https://espd.eprocurement.gov.gr/>) του Ο.Π.Σ. Ε.Σ.Η.ΔΗ.Σ.)

Κατά την υποβολή του Ευρωπαϊκού Ενιαίου Εγγράφου Σύμβασης (Ε.Ε.Ε.Σ.) του άρθρου 79Α, είναι δυνατή, με μόνη την υπογραφή του κατά περίπτωση εκπροσώπου του οικονομικού φορέα η προκαταρκτική απόδειξη των λόγων αποκλεισμού που αναφέρονται στην παράγραφο 1 του άρθρου 73 του Ν.4412/16, για το σύνολο των φυσικών προσώπων που είναι μέλη του διοικητικού, διευθυντικού ή εποπτικού οργάνου του ή έχουν εξουσία εκπροσώπησης, λήψης αποφάσεων ή ελέγχου σε αυτόν.

Ως εκπρόσωπος του οικονομικού φορέα, νοείται ο νόμιμος εκπρόσωπος αυτού, όπως προκύπτει από το ισχύον καταστατικό ή το πρακτικό εκπροσώπησης του κατά το χρόνο υποβολής της προσφοράς ή αίτησης συμμετοχής ή το αρμοδίως εξουσιοδοτημένο φυσικό πρόσωπο να εκπροσωπεί τον οικονομικό φορέα για διαδικασίες σύναψης συμβάσεων ή για συγκεκριμένη διαδικασία σύναψης Σύμβασης.

Οι ενώσεις οικονομικών φορέων που υποβάλλουν κοινή προσφορά, υποβάλλουν το Ε.Ε.Ε.Σ. για κάθε οικονομικό φορέα που συμμετέχει στην ένωση.

Η προσφορά οικονομικού φορέα που παρέλειψε να προσκομίσει την απαιτούμενη από τα έγγραφα της σύμβασης εγγύηση συμμετοχής απορρίπτεται ως απαράδεκτη, μετά από γνώμη του αρμόδιου συλλογικού οργάνου. Η απόφαση απόρριψης της προσφοράς του προηγούμενου εδαφίου εκδίδεται πριν από την έκδοση οποιασδήποτε άλλης απόφασης σχετικά με την αξιολόγηση των προσφορών της οικείας διαδικασίας ανάθεσης σύμβασης.

Παρακαλούνται οι προσφέροντες να μην υποβάλλουν πρόσθετα έγγραφα, εκτός εάν απαιτείται από τους όρους της παρούσας διακήρυξης.

Η άκριτη υποβολή μη απαιτούμενων εγγράφων αυξάνει το διοικητικό φόρτο, προκαλεί καθυστέρηση στην όλη διαδικασία και ενδέχεται να θεωρηθεί τεκμήριο έλλειψης επαγγελματικής ικανότητας, όπως περιγράφεται στην παρ.2.2.6, με συνέπεια την απόρριψη της προσφοράς.

Σε κάθε περίπτωση, η Αναθέτουσα Αρχή δεν οφείλει να λάβει υπόψη τυχόν μη απαιτούμενα πρόσθετα έγγραφα, δικαιούται δε να τα λάβει υπόψη κατά το μέρος που περιλαμβάνουν όρους και στοιχεία ευνοϊκά γι' αυτή.

2.4.3.2 Τεχνική προσφορά

Η τεχνική προσφορά περιλαμβάνει τα εξής:

1. το ηλεκτρονικό αρχείο της τεχνικής προσφορά συστήματος του Ε.Σ.Η.ΔΗ.Σ., όπως ορίζεται στην παράγραφο 2.4.2.4..
2. τα έγγραφα που περιγράφονται αναλυτικά στο Παράρτημα Ι – τεχνικές προδιαγραφές της παρούσας.

Η τεχνική προσφορά θα πρέπει να καλύπτει όλες τις απαιτήσεις και τις προδιαγραφές που έχουν τεθεί από την Αναθέτουσα αρχή με το κεφάλαιο «*Τεύχος Τεχνικών Προδιαγραφών*» του Παραρτήματος Ι της Διακήρυξης, περιγράφοντας ακριβώς πώς οι συγκεκριμένες απαιτήσεις και προδιαγραφές πληρούνται. Περιλαμβάνει ιδίως τα έγγραφα και δικαιολογητικά, βάσει των οποίων θα αξιολογηθεί η καταλληλότητα των προσφερομένων ειδών, με βάση το κριτήριο ανάθεσης, σύμφωνα με τα αναλυτικώς αναφερόμενα στο ως άνω Παράρτημα.

Ο οικονομικός φορέας, εφόσον αναφέρει στην προσφορά του ότι θα αναθέσει τμήμα της Σύμβασης υπό τη μορφή υπεργολαβίας σε τρίτους, θα πρέπει να δηλώσει το ακριβές τμήμα της Σύμβασης που προτίθεται να αναθέσει υπό τη μορφή υπεργολαβίας σε τρίτους (και σε ποσοστό επί τοις % του συνόλου του έργου), καθώς επίσης και τους υπεργολάβους που προτείνει.

Ο οικονομικός φορέας, εφόσον στηριχθεί στις ικανότητες άλλων φορέων, προκειμένου καλύψει την απαιτούμενη οικονομική και χρηματοοικονομική επάρκειας, επάρκεια της

παρούσας Διακήρυξης, θα δηλώσει τους οικονομικούς φορείς στους οποίους θα στηριχτεί και τη στήριξη που θα λάβει από αυτούς.

Εφόσον υποβληθούν ιδιωτικά έγγραφα εντός του φακέλου της τεχνικής προσφοράς, αυτά γίνονται αποδεκτά είτε κατά τα προβλεπόμενα στις διατάξεις του Ν. 4250/2014 (Α'-94) είτε και σε απλή φωτοτυπία, εφόσον συνυποβάλλεται υπεύθυνη δήλωση (ψηφιακά υπογεγραμμένη) της παρ. 4 του άρθρου 8 του Ν.1599/1986 (Α'-75), όπως εκάστοτε ισχύει του προσφέροντος οικονομικού φορέα, στην οποία βεβαιώνεται η ακρίβειά τους. (ψηφιακά υπογεγραμμένη).

Εφόσον υποβληθούν υπεύθυνες δηλώσεις της παρ. 4 του άρθρου 8 του Ν. 1599/1986, πρέπει να έχουν συνταχθεί και υπογραφεί ψηφιακά από τον οικονομικό φορέα, μετά την έναρξη διαδικασίας σύναψης σύμβασης.

Παρακαλούνται οι προσφέροντες να μην υποβάλλουν πρόσθετα έγγραφα, εκτός εάν απαιτείται από τους όρους της παρούσας διακήρυξης.

Η άκριτη υποβολή μη απαιτούμενων εγγράφων αυξάνει το διοικητικό φόρτο, προκαλεί καθυστέρηση στην όλη διαδικασία και ενδέχεται να θεωρηθεί τεκμήριο έλλειψης επαγγελματικής ικανότητας, όπως περιγράφεται στην παρ.2.2.6, με συνέπεια την απόρριψη της προσφοράς.

Σε κάθε περίπτωση, η Αναθέτουσα Αρχή δεν οφείλει να λάβει υπόψη τυχόν μη απαιτούμενα πρόσθετα έγγραφα, δικαιούται δε να τα λάβει υπόψη κατά το μέρος που περιλαμβάνουν όρους και στοιχεία ευνοϊκά γι' αυτή.

2.4.4 Περιεχόμενα Φακέλου «Οικονομική Προσφορά» / Τρόπος σύνταξης και υποβολής οικονομικών προσφορών.

Η οικονομική προσφορά περιλαμβάνει τα εξής:

1. το ηλεκτρονικό αρχείο της οικονομικής προσφοράς συστήματος, όπως ορίζεται στην παράγραφο 2.4.2.4..
2. το υπόδειγμα οικονομικής προσφοράς του παραρτήματος IV, όπως αυτό έχει καταρτιστεί από την αναθέτουσα αρχή. Το έγγραφο θα συμπληρωθεί, θα υπογραφεί ψηφιακά κατά τα ισχύοντα και να αναρτηθεί στο Ε.Σ.Η.ΔΗ.Σ..

Η Οικονομική Προσφορά συντάσσεται, με βάση το αναγραφόμενο στην παρούσα κριτήριο ανάθεσης, συμπληρώνοντας την αντίστοιχη ειδική ηλεκτρονική φόρμα του Συστήματος. Στη συνέχεια, το Σύστημα παράγει σχετικό ηλεκτρονικό αρχείο, σε μορφή .pdf, το οποίο υπογράφεται ψηφιακά από τον οικονομικό φορέα ή σε περίπτωση νομικών προσώπων από τον νόμιμο εκπρόσωπο αυτών και υποβάλλεται από τον προσφέροντα, σύμφωνα και με τα ειδικότερα οριζόμενα στην παράγραφο 2.4.2.1..

Τα στοιχεία, που περιλαμβάνονται στην ειδική ηλεκτρονική φόρμα του Συστήματος και του παραγομένου ψηφιακά υπογεγραμμένου ηλεκτρονικού αρχείου, πρέπει να ταυτίζονται. Σε αντίθετη περίπτωση, το Σύστημα παράγει σχετικό μήνυμα και ο προσφέρων καλείται να παράξει εκ νέου το ηλεκτρονικό αρχείο .pdf.

Επισημαίνεται ότι, στην ειδική ηλεκτρονική φόρμα του Συστήματος, **θα συμπληρωθεί η τιμή μονάδος ανά τμήμα σε ευρώ, χωρίς Φ.Π.Α.,** συμπεριλαμβανομένων των υπέρ τρίτων κρατήσεων και κάθε είδους δαπανών, για την παράδοση του υπό προμήθεια είδους στον τόπο και με τον τρόπο που προβλέπεται στο τεύχος τεχνικών προδιαγραφών της παρούσας Διακήρυξης.

Η σύγκριση των οικονομικών προσφορών θα γίνεται επί της τιμής προσφοράς ανά Τμήμα του διαγωνισμού. Προσωρινός ανάδοχος αναδεικνύεται ο οικονομικός φορέας που προσφέρει τη χαμηλότερη τιμή προ Φ.Π.Α. στην ειδική ηλεκτρονική φόρμα του Συστήματος.

A. Τιμές

- Η τιμή του προς προμήθεια αγαθού δίνεται σε ευρώ, χωρίς Φ.Π.Α., συμπεριλαμβανομένων των υπέρ τρίτων κρατήσεων και κάθε είδους δαπανών.
- Το εκάστοτε ποσοστό Φ.Π.Α. επί τοις εκατό της ανωτέρω τιμής θα υπολογίζεται αυτόματα από το Σύστημα.
- Τον Ανάδοχο βαρύνουν οι υπέρ τρίτων κρατήσεις, ως και κάθε άλλη επιβάρυνση, ως ορίστηκαν στην παρούσα διακήρυξη και σε κάθε πληρωμή θα γίνεται η προβλεπόμενη από την κείμενη νομοθεσία παρακράτηση φόρου εισοδήματος.
- Οι προσφερόμενες τιμές είναι σταθερές καθ' όλη τη διάρκεια της σύμβασης και δεν αναπροσαρμόζονται.

Επισημαίνεται ότι, η συνολική προσφερόμενη τιμή άνευ Φ.Π.Α., συμπεριλαμβανομένων των υπέρ τρίτων κρατήσεων και δαπανών, για έκαστο τμήμα, δεν θα πρέπει να ξεπερνά τη συνολική προϋπολογισθείσα δαπάνη άνευ Φ.Π.Α., ως αυτή εμφανίζεται στον πίνακα της παραγράφου 1.3.2. της παρούσας διακήρυξης, διαφορετικά η προσφορά απορρίπτεται.

Ως απαράδεκτες θα απορρίπτονται προσφορές στις οποίες:

- δεν δίνεται τιμή σε ΕΥΡΩ ή που καθορίζεται σχέση ΕΥΡΩ προς ξένο νόμισμα,
- δεν προκύπτει με σαφήνεια η προσφερόμενη τιμή, με την επιφύλαξη της παρ. 4 του άρθρου 102 του Ν. 4412/2016,
- η τιμή υπερβαίνει τον προϋπολογισμό της Σύμβασης που καθορίζεται και τεκμηριώνεται από την αναθέτουσα αρχή στο προαναφερόμενο κεφάλαιο 1 της παρούσας Διακήρυξης και
- θέτουν όρο αναπροσαρμογής της τιμής, πλην της κάτωθι προβλεπόμενης στο εδάφιο Β της παραγράφου 2.4.4 της παρούσης.

Η αναθέτουσα αρχή διατηρεί το δικαίωμα να ζητήσει από τους προσφέροντες στοιχεία απαραίτητα για την τεκμηρίωση των προσφερομένων τιμών, αυτοί δε, υποχρεούνται να παρέχουν αυτά.

Εάν οι προσφορές φαίνονται ασυνήθιστα χαμηλές [άρθρο 88 του Ν. 4412/2016, ως ισχύει (Α'-147)], θα απαιτηθούν από τους οικονομικούς φορείς εξηγήσεις, σύμφωνα με το άρθρο 88 Ν. 4412/2016, ως ισχύει (Α'-147).

B. Αναπροσαρμογή των τιμών

Στο πλαίσιο της παρούσας σύμβασης προμήθειας, διάρκειας μεγαλύτερης των δώδεκα (12) μηνών, εφαρμόζεται ρήτρα αναπροσαρμογής της τιμής, υπό τους περιορισμούς του άρθρου 132 του Ν.4412/2016, περί τροποποίησης συμβάσεων κατά τη διάρκειά τους. Σε περίπτωση εκπρόθεσμης παράδοσης, με υπαιτιότητα του αναδόχου, ο χρόνος παράτασης δεν λαμβάνεται υπόψη για την αναπροσαρμογή.

Για την αναπροσαρμογή της τιμής εφαρμόζεται ο τύπος:

$$T = T \text{ προσφοράς } X (1 + \Delta TK),$$

Όπου ΔTK: ο δείκτης τιμών καταναλωτή της συγκεκριμένης κατηγορίας στην οποία υπάγονται τα αγαθά, όπως έχει ανακοινωθεί από την Ελληνική Στατιστική Αρχή (ΕΛ.ΣΤΑΤ.) για τον μήνα που προηγείται του χρόνου παράδοσης των αγαθών, σε σχέση με τον ίδιο μήνα του έτους κατά το οποίο υποβλήθηκε η προσφορά του οικονομικού φορέα, και ανακοινώνεται σε μηνιαία βάση από το Υπουργείο Ανάπτυξης και Επενδύσεων, T: προσφοράς: η τιμή της οικονομικής προσφοράς του οικονομικού φορέα στον οποίο ανατίθεται η σύμβαση και T: η αναπροσαρμοσμένη τιμή.

Η αναπροσαρμογή της τιμής εφαρμόζεται μόνο αν, κατά τον χρόνο παράδοσης των αγαθών, συντρέχουν αθροιστικά οι εξής συνθήκες:

- έχουν παρέλθει δώδεκα (12) μήνες τουλάχιστον από την καταληκτική ημερομηνία υποβολής των προσφορών, που καθορίζεται στα έγγραφα της σύμβασης,
- ο δείκτης τιμών καταναλωτή (ΔΤΚ) είναι μικρότερος από μείον τρία τοις εκατό (-3%) και μεγαλύτερος από τρία τοις εκατό (3%),
- η αναθέτουσα αρχή διαθέτει τις απαραίτητες πιστώσεις για την εφαρμογή της αναπροσαρμογής της τιμής.

Γ. Κοινή προσφορά

Για τις ενώσεις οικονομικών φορέων, που υποβάλλουν κοινή προσφορά, τα στοιχεία που απαρτίζουν την οικονομική προσφορά υπογράφονται από κάθε οικονομικό φορέα - μέλος της ένωσης, όπως αυτός νομίμως εκπροσωπείται, εκτός αν έχει οριστεί κοινός εκπρόσωπος και έχει νομίμως εξουσιοδοτηθεί σχετικά για τον σκοπό αυτό, ο οποίος πρέπει να προσδιορίζεται στο ιδιωτικό συμφωνητικό με το οποίο συστάθηκε η ένωση.

2.4.5 Χρόνος ισχύος των προσφορών

Οι υποβαλλόμενες προσφορές ισχύουν και δεσμεύουν τους οικονομικούς φορείς για διάστημα τριακοσίων εξήντα πέντε (365) ημερών από την επομένη της καταληκτικής ημερομηνίας υποβολής προσφορών. Προσφορά η οποία ορίζει χρόνο ισχύος μικρότερο από τον ανωτέρω προβλεπόμενο απορρίπτεται ως μη κανονική.

Η ισχύς της προσφοράς μπορεί να παρατείνεται εγγράφως, εφόσον τούτο ζητηθεί από την αναθέτουσα αρχή, πριν από τη λήξη της, με αντίστοιχη παράταση της εγγυητικής επιστολής συμμετοχής σύμφωνα με τα οριζόμενα στο άρθρο 72 παρ. 1 του Ν. 4412/2016 και την παράγραφο 2.2.2 της παρούσας, κατ' ανώτατο όριο για χρονικό διάστημα ίσο με την προβλεπόμενη ως άνω αρχική διάρκεια. Σε περίπτωση αιτήματος της αναθέτουσας αρχής για παράταση της ισχύος της προσφοράς, για τους οικονομικούς φορείς, που αποδέχτηκαν την παράταση, πριν τη λήξη ισχύος των προσφορών τους, οι προσφορές ισχύουν και τους δεσμεύουν για το επιπλέον αυτό χρονικό διάστημα.

Μετά τη λήξη και του παραπάνω ανωτάτου ορίου χρόνου παράτασης ισχύος της προσφοράς, τα αποτελέσματα της διαδικασίας ανάθεσης ματαιώνονται, εκτός αν η αναθέτουσα αρχή κρίνει, κατά περίπτωση, αιτιολογημένα, ότι η συνέχιση της διαδικασίας εξυπηρετεί το δημόσιο συμφέρον, οπότε οι οικονομικοί φορείς που συμμετέχουν στη διαδικασία μπορούν να επιλέξουν να παρατείνουν την προσφορά και την εγγύηση συμμετοχής τους, εφόσον τους ζητηθεί πριν την πάροδο του ανωτέρω ανωτάτου ορίου παράτασης της προσφοράς τους.

Σε περίπτωση που λήξει ο χρόνος ισχύος των προσφορών και δεν ζητηθεί παράταση της προσφοράς, η αναθέτουσα αρχή δύναται, με αιτιολογημένη απόφαση της, εφόσον η εκτέλεση της σύμβασης εξυπηρετεί το δημόσιο συμφέρον, να ζητήσει εκ των υστέρων από τους οικονομικούς φορείς που συμμετέχουν στη διαδικασία να παρατείνουν την προσφοράς τους. Στις ανωτέρω περιπτώσεις, η διαδικασία συνεχίζεται με όσους παρέτειναν τις προσφορές τους και αποκλείονται οι λοιποί οικονομικοί φορείς.

2.4.6 Λόγοι απόρριψης προσφορών

Η αναθέτουσα αρχή με βάση τα αποτελέσματα του ελέγχου και της αξιολόγησης των προσφορών, απορρίπτει, σε κάθε περίπτωση, προσφορά:

- η οποία αποκλίνει από απαράβατους όρους περί σύνταξης και υποβολής της προσφοράς, ή δεν υποβάλλεται εμπρόθεσμα με τον τρόπο και με το περιεχόμενο που ορίζεται στην παρούσα και συγκεκριμένα στις παραγράφους 2.4.1 (Γενικοί όροι υποβολής προσφορών), 2.4.2. (Χρόνος και τρόπος υποβολής προσφορών), 2.4.3. (Περιεχόμενο φακέλων δικαιολογητικών συμμετοχής, τεχνικής προσφοράς), 2.4.4. (Περιεχόμενο φακέλου οικονομικής προσφοράς, τρόπος σύνταξης και υποβολής οικονομικών προσφορών), 2.4.5.

(Χρόνος ισχύος προσφορών), 3.1. (Αποσφράγιση και αξιολόγηση προσφορών), 3.2 (Πρόσκληση υποβολής δικαιολογητικών προσωρινού αναδόχου) της παρούσας,

- η οποία περιέχει ατελείς, ελλειπίες, ασαφείς ή λανθασμένες πληροφορίες ή τεκμηρίωση, συμπεριλαμβανομένων των πληροφοριών που περιέχονται στο Ε.Ε.Σ., εφόσον αυτές δεν επιδέχονται συμπλήρωσης, διόρθωσης, αποσαφήνισης ή διευκρίνισης ή, εφόσον επιδέχονται, δεν έχουν αποκατασταθεί από τον προσφέροντα, εντός της προκαθορισμένης προθεσμίας, σύμφωνα το άρθρο 102 του Ν. 4412/2016 και την παρ. 3.1.2.1 της παρούσας Διακήρυξης,
- για την οποία ο προσφέρων δεν παράσχει τις απαιτούμενες εξηγήσεις, εντός της προκαθορισμένης προθεσμίας ή η εξήγηση δεν είναι αποδεκτή από την αναθέτουσα αρχή σύμφωνα με την παρ. 3.1.2.1 της παρούσας και τα άρθρα 102 και 103 του Ν. 4412/2016,
- η οποία είναι εναλλακτική προσφορά,
- η οποία υποβάλλεται από έναν προσφέροντα που έχει υποβάλει δύο ή περισσότερες προσφορές. Ο περιορισμός αυτός ισχύει, υπό τους όρους της παραγράφου 2.2.3.3 της παρούσας (περ. γ' της παρ. 4 του άρθρου 73 του Ν. 4412/2016) και στην περίπτωση ενώσεων οικονομικών φορέων με κοινά μέλη, καθώς και στην περίπτωση οικονομικών φορέων που συμμετέχουν είτε αυτοτελώς είτε ως μέλη ενώσεων,
- η οποία είναι υπό αίρεση,
- η οποία θέτει όρο αναπροσαρμογής, πλην της προβλεπόμενης στο εδάφιο Β της παραγράφου 2.4.4 της παρούσης,
- για την οποία ο προσφέρων δεν παράσχει, εντός αποκλειστικής προθεσμίας είκοσι (20) ημερών από την κοινοποίηση σε αυτόν σχετικής πρόσκλησης της αναθέτουσας αρχής, εξηγήσεις αναφορικά με την τιμή ή το κόστος που προτείνει σε αυτήν, στην περίπτωση που η προσφορά του φαίνεται ασυνήθιστα χαμηλή σε σχέση με τα αγαθά, σύμφωνα με την παρ. 1 του άρθρου 88 του Ν. 4412/2016,
- εφόσον διαπιστωθεί ότι είναι ασυνήθιστα χαμηλή διότι δε συμμορφώνεται με τις ισχύουσες υποχρεώσεις της παρ. 2 του άρθρου 18 του Ν. 4412/2016,
- η οποία παρουσιάζει αποκλίσεις ως προς τους όρους και τις τεχνικές προδιαγραφές της σύμβασης,
- η οποία παρουσιάζει ελλείψεις ως προς τα δικαιολογητικά που ζητούνται από τα έγγραφα της παρούσας διακήρυξης, εφόσον αυτές δεν θεραπευτούν από τον προσφέροντα με την υποβολή ή τη συμπλήρωσή τους, εντός της προκαθορισμένης προθεσμίας, σύμφωνα με τα άρθρα 102 και 103 του Ν. 4412/2016,
- εάν από τα δικαιολογητικά του άρθρου 103 του Ν. 4412/2016, που προσκομίζονται από τον προσωρινό ανάδοχο, δεν αποδεικνύεται η μη συνδρομή των λόγων αποκλεισμού της παραγράφου 2.2.3 της παρούσας ή η πλήρωση μιας ή περισσότερων από τις απαιτήσεις των κριτηρίων ποιοτικής επιλογής, σύμφωνα με τις παραγράφους 2.2.4. επ., περί κριτηρίων επιλογής,
- εάν κατά τον έλεγχο των ως άνω δικαιολογητικών του άρθρου 103 του Ν. 4412/2016, διαπιστωθεί ότι τα στοιχεία που δηλώθηκαν, σύμφωνα με το άρθρο 79 του Ν. 4412/2016, είναι εκ προθέσεως απατηλά, ή ότι έχουν υποβληθεί πλαστά αποδεικτικά στοιχεία.

3. Διενέργεια διαδικασία – Αξιολόγηση προσφορών

3.1 Αποσφράγιση και αξιολόγηση προσφορών

3.1.1 Ηλεκτρονική αποσφράγιση προσφορών

Το πιστοποιημένο στο Ε.Σ.Η.ΔΗ.Σ., για την αποσφράγιση των προσφορών αρμόδιο όργανο της αναθέτουσας αρχής (Επιτροπή Διαγωνισμού), προβαίνει στην έναρξη της διαδικασίας ηλεκτρονικής αποσφράγισης των φακέλων των προσφορών, κατά το άρθρο 100 του Ν. 4412/2016, ήτοι:

- Ηλεκτρονική Αποσφράγιση του (υπό)φακέλου «Δικαιολογητικά Συμμετοχής-Τεχνική Προσφορά» την **13/7/2026** και περί ώρα **10:30'** και ακολούθως του (υπό)φακέλου «Οικονομική Προσφορά»,

Στο στάδιο αυτό τα στοιχεία των προσφορών που αποσφραγίζονται είναι καταρχήν προσβάσιμα μόνο στα μέλη της Επιτροπής Διαγωνισμού και την αναθέτουσα αρχή.

Η αναθέτουσα αρχή μπορεί να καλέσει τους οικονομικούς φορείς να συμπληρώσουν ή να διευκρινίσουν τα έγγραφα ή δικαιολογητικά που έχουν υποβληθεί, ή να διευκρινίσουν το περιεχόμενο της τεχνικής ή οικονομικής προσφοράς τους, σύμφωνα με το άρθρο 102 του Ν. 4412/2016.

Τυχόν συμπληρωματικά στοιχεία ή διευκρινίσεις που ζητούνται από την Αναθέτουσα Αρχή αναρτώνται από τον οικονομικό φορέα στον «Υποφάκελο συμπληρωματικών στοιχείων Δικαιολογητικών Συμμετοχής / Τεχνικής (ή Οικονομικής) Προσφοράς».

3.1.2 Αξιολόγηση προσφορών

Μετά την κατά περίπτωση ηλεκτρονική αποσφράγιση των προσφορών η Αναθέτουσα αρχή προβαίνει στην αξιολόγηση αυτών μέσω των αρμόδιων πιστοποιημένων στο Ε.Σ.Η.ΔΗ.Σ. οργάνων της, εφαρμοζόμενων κατά τα λοιπά των κειμένων διατάξεων.

Η αναθέτουσα αρχή, τηρώντας τις αρχές της ίσης μεταχείρισης και της διαφάνειας, ζητά από τους προσφέροντες οικονομικούς φορείς, όταν οι πληροφορίες ή η τεκμηρίωση που πρέπει να υποβάλλονται, είναι ή εμφανίζονται ελλιπείς ή λανθασμένες, συμπεριλαμβανομένων εκείνων στο Ε.Ε.Ε.Σ., ή όταν λείπουν συγκεκριμένα έγγραφα, να υποβάλλουν, να συμπληρώνουν, να αποσαφηνίζουν ή να ολοκληρώνουν τις σχετικές πληροφορίες ή τεκμηρίωση, εντός προθεσμίας όχι μικρότερης των δέκα (10) ημερών και όχι μεγαλύτερης των είκοσι (20) ημερών από την ημερομηνία κοινοποίησης σε αυτούς της σχετικής πρόσκλησης. Η συμπλήρωση ή η αποσαφήνιση ζητείται και γίνεται αποδεκτή υπό την προϋπόθεση ότι δεν τροποποιείται η προσφορά του οικονομικού φορέα και ότι αφορά σε στοιχεία ή δεδομένα, των οποίων είναι αντικειμενικά εξακριβώσιμος ο προγενέστερος χαρακτήρας σε σχέση με το πέρας της καταληκτικής προθεσμίας παραλαβής προσφορών. Τα ανωτέρω ισχύουν κατ' αναλογία και για τυχόν ελλείψεις δηλώσεις, υπό την προϋπόθεση ότι βεβαιώνουν γεγονότα αντικειμενικώς εξακριβώσιμα.

Ειδικότερα ακολουθούνται τα εξής στάδια:

1. Η Επιτροπή Διαγωνισμού εξετάζει **αρχικά** την **προσκόμιση** της **εγγύησης συμμετοχής**, σύμφωνα με την παράγραφο 1 του άρθρου 72. Σε περίπτωση παράλειψης προσκόμισης, είτε της εγγύησης συμμετοχής ηλεκτρονικής έκδοσης, μέχρι την καταληκτική ημερομηνία υποβολής προσφορών, είτε του πρωτοτύπου της έντυπης εγγύησης συμμετοχής, μέχρι την ημερομηνία και ώρα αποσφράγισης, η Επιτροπή Διαγωνισμού συντάσσει πρακτικό στο οποίο εισηγείται την απόρριψη της προσφοράς ως απαράδεκτης.

Στη συνέχεια εκδίδεται από την αναθέτουσα αρχή **απόφαση**, με την οποία επικυρώνεται το ανωτέρω πρακτικό. Η απόφαση απόρριψης της προσφοράς του παρόντος εδαφίου

εκδίδεται πριν από την έκδοση οποιασδήποτε άλλης απόφασης σχετικά με την αξιολόγηση των προσφορών της οικείας διαδικασίας ανάθεσης σύμβασης και κοινοποιείται σε όλους τους προσφέροντες, μέσω της λειτουργικότητας της «Επικοινωνίας» του ηλεκτρονικού διαγωνισμού στο Ε.Σ.Η.ΔΗ.Σ.. Κατά της εν λόγω απόφασης χωρεί προδικαστική προσφυγή, σύμφωνα με τα οριζόμενα στην παράγραφο 3.4 της παρούσας.

Η Αναθέτουσα αρχή επικοινωνεί παράλληλα με τους φορείς που φέρονται να έχουν εκδώσει τις εγγυητικές επιστολές, προκειμένου να διαπιστώσει την **εγκυρότητά** τους.

2. Μετά την έκδοση της ανωτέρω απόφασης η Επιτροπή Διαγωνισμού προβαίνει αρχικά στον **έλεγχο των δικαιολογητικών συμμετοχής** και εν **συνεχεία στην αξιολόγηση των τεχνικών προσφορών** των προσφερόντων των οποίων τα δικαιολογητικά συμμετοχής έκρινε πλήρη. Η αξιολόγηση γίνεται σύμφωνα με τους όρους της παρούσας και η διαδικασία αξιολόγησης ολοκληρώνεται με την καταχώριση σε πρακτικό των προσφερόντων, των αποτελεσμάτων του ελέγχου και της αξιολόγησης των δικαιολογητικών συμμετοχής και των τεχνικών προσφορών.
3. Στη συνέχεια η Επιτροπή Διαγωνισμού προβαίνει στην **αξιολόγηση των οικονομικών προσφορών** των προσφερόντων, των οποίων τα δικαιολογητικά συμμετοχής και η τεχνική προσφορά κρίθηκαν αποδεκτά, συντάσσει πρακτικό στο οποίο καταχωρίζονται οι οικονομικές προσφορές κατά σειρά μειοδοσίας και εισηγείται αιτιολογημένα την αποδοχή ή απόρριψή τους, την κατάταξη των προσφορών και την ανάδειξη του προσωρινού αναδόχου.

Εάν οι προσφορές φαίνονται ασυνήθιστα χαμηλές σε σχέση με το αντικείμενο της σύμβασης, η αναθέτουσα αρχή απαιτεί από τους οικονομικούς φορείς, μέσω της λειτουργικότητας της «Επικοινωνίας» του ηλεκτρονικού διαγωνισμού στο Ε.Σ.Η.ΔΗ.Σ., να εξηγήσουν την τιμή ή το κόστος που προτείνουν στην προσφορά τους, εντός αποκλειστικής προθεσμίας, κατά ανώτατο όριο είκοσι (20) ημερών από την κοινοποίηση της σχετικής πρόσκλησης. Στην περίπτωση αυτή εφαρμόζονται τα άρθρα 88 και 89 Ν. 4412/2016. Εάν τα παρεχόμενα στοιχεία δεν εξηγούν κατά τρόπο ικανοποιητικό το χαμηλό επίπεδο της τιμής ή του κόστους που προτείνεται, η προσφορά απορρίπτεται ως μη κανονική.

Στην περίπτωση ισότιμων προσφορών η αναθέτουσα αρχή επιλέγει τον ανάδοχο με κλήρωση μεταξύ των οικονομικών φορέων που υπέβαλαν ισότιμες προσφορές. Η κλήρωση γίνεται ενώπιον της Επιτροπής του Διαγωνισμού και παρουσία των οικονομικών φορέων που υπέβαλαν τις ισότιμες προσφορές. Τα αποτελέσματα της κλήρωσης ενσωματώνονται ομοίως στην κατωτέρω ενιαία απόφαση.

4. Στη συνέχεια, εφόσον το αποφαινόμενο όργανο της αναθέτουσας αρχής εγκρίνει τα ανωτέρω πρακτικά, εκδίδεται απόφαση για τα αποτελέσματα όλων των ανωτέρω σταδίων («Δικαιολογητικά Συμμετοχής», «Τεχνική Προσφορά» και «Οικονομική Προσφορά») και η αναθέτουσα αρχή προσκαλεί εγγράφως, μέσω της λειτουργικότητας της «Επικοινωνίας» του ηλεκτρονικού διαγωνισμού στο Ε.Σ.Η.ΔΗ.Σ., τον πρώτο σε κατάταξη μειοδότη στον οποίον πρόκειται να γίνει η **κατακύρωση** («προσωρινός ανάδοχος») να υποβάλει τα δικαιολογητικά κατακύρωσης, σύμφωνα με όσα ορίζονται στο άρθρο 103 και την παράγραφο 3.2 της παρούσας, περί πρόσκλησης για υποβολή δικαιολογητικών.

Η απόφαση έγκρισης των πρακτικών δεν κοινοποιείται στους προσφέροντες και ενσωματώνεται στην απόφαση κατακύρωσης.

3.2 Πρόσκληση υποβολής δικαιολογητικών προσωρινού αναδόχου - Δικαιολογητικά προσωρινού αναδόχου

Μετά την αξιολόγηση των προσφορών, η αναθέτουσα αρχή αποστέλλει σχετική ηλεκτρονική πρόσκληση στον προσφέροντα, στον οποίο πρόκειται να γίνει η κατακύρωση («προσωρινό ανάδοχο»), μέσω της λειτουργικότητας της «Επικοινωνίας» του ηλεκτρονικού διαγωνισμού

στο Ε.Σ.Η.ΔΗ.Σ. και τον καλεί να υποβάλει εντός προθεσμίας δέκα (10) ημερών από την κοινοποίηση της σχετικής έγγραφης ειδοποίησης σε αυτόν, τα αποδεικτικά έγγραφα νομιμοποίησης και τα πρωτότυπα ή αντίγραφα όλων των δικαιολογητικών που περιγράφονται στην παράγραφο 2.2.9.3 της παρούσας, ως αποδεικτικά στοιχεία για τη μη συνδρομή των λόγων αποκλεισμού της παραγράφου 2.2.3 της Διακήρυξης, καθώς και για την πλήρωση των κριτηρίων ποιοτικής επιλογής των παραγράφων 2.2.4 - 2.2.8 αυτής.

Ειδικότερα, το σύνολο των στοιχείων και δικαιολογητικών της ως άνω παραγράφου αποστέλλονται από αυτόν σε μορφή ηλεκτρονικών αρχείων με μορφότυπο PDF, σύμφωνα με τα ειδικώς οριζόμενα στην παράγραφο 2.4.2.5 της παρούσας. Ο προσωρινός ανάδοχος δεν επισυνάπτει τα δικαιολογητικά μέσω της "Επικοινωνίας", αλλά υποβάλλει τα προβλεπόμενα δικαιολογητικά κατακύρωσης με επισύναψη των ηλεκτρονικών αρχείων (μορφότυπου PDF) απευθείας στον ειδικό **[Υποφάκελο με την ένδειξη «Δικαιολογητικά Κατακύρωσης»]** της ηλεκτρονικής περιοχής της απάντησής του, κατόπιν συστημικών ενεργειών της Αναθέτουσας Αρχής για την ενεργοποίηση της πρόσβασής του.

Εντός της προθεσμίας υποβολής των δικαιολογητικών κατακύρωσης και το αργότερο έως την τρίτη εργάσιμη ημέρα από την καταληκτική ημερομηνία ηλεκτρονικής υποβολής των δικαιολογητικών κατακύρωσης, προσκομίζονται με ευθύνη του οικονομικού φορέα, στην αναθέτουσα αρχή, σε έντυπη μορφή και σε κλειστό φάκελο, στον οποίο αναγράφεται ο αποστολέας, τα στοιχεία του Διαγωνισμού και ως παραλήπτης η **Επιτροπή Διαγωνισμού**, τα στοιχεία και δικαιολογητικά, τα οποία απαιτείται να προσκομισθούν σε έντυπη μορφή (ως πρωτότυπα ή ακριβή αντίγραφα), σύμφωνα με τα προβλεπόμενα στις διατάξεις της ως άνω παραγράφου 2.4.2.5.

Αν δεν προσκομισθούν τα παραπάνω δικαιολογητικά ή υπάρχουν ελλείψεις σε αυτά που υποβλήθηκαν, η αναθέτουσα αρχή καλεί τον προσωρινό ανάδοχο να προσκομίσει τα ελλείποντα δικαιολογητικά ή να συμπληρώσει τα ήδη υποβληθέντα, ή να παράσχει διευκρινίσεις με την έννοια του άρθρου 102, εντός δέκα (10) ημερών από την κοινοποίηση της σχετικής πρόσκλησης σε αυτόν.

Ο προσωρινός ανάδοχος δύναται να υποβάλει αίτημα, μέσω της λειτουργικότητας της «Επικοινωνίας» του ηλεκτρονικού διαγωνισμού στο Ε.Σ.Η.ΔΗ.Σ., προς την αναθέτουσα αρχή, για παράταση της ως άνω προθεσμίας, συνοδευόμενο από αποδεικτικά έγγραφα περί αίτησης χορήγησης δικαιολογητικών προσωρινού αναδόχου. Στην περίπτωση αυτή η Αναθέτουσα αρχή παρατείνει την προθεσμία υποβολής αυτών, για όσο χρόνο απαιτηθεί για τη χορήγησή τους από τις αρμόδιες δημόσιες αρχές. Ο προσωρινός ανάδοχος μπορεί να αξιοποιεί τη δυνατότητα αυτή τόσο εντός της αρχικής προθεσμίας για την υποβολή δικαιολογητικών όσο και εντός της προθεσμίας για την προσκόμιση ελλειπόντων ή τη συμπλήρωση ήδη υποβληθέντων δικαιολογητικών, κατά την έννοια του άρθρου 102 του Ν. 4412/2016, ως ανωτέρω προβλέπεται. Η παρούσα ρύθμιση εφαρμόζεται αναλόγως και όταν η αναθέτουσα αρχή ζητήσει την προσκόμιση των δικαιολογητικών κατά τη διαδικασία αξιολόγησης των προσφορών ή αιτήσεων συμμετοχής και πριν από το στάδιο κατακύρωσης, κατ' εφαρμογή της διάταξης του πρώτου εδαφίου της παρ. 5 του άρθρου 79 του Ν. 4412/2016, τηρουμένων των αρχών της ίσης μεταχείρισης και της διαφάνειας.

Απορρίπτεται η προσφορά του προσωρινού αναδόχου, καταπίπτει υπέρ της αναθέτουσας αρχής η εγγύηση συμμετοχής του και η κατακύρωση γίνεται στον προσφέροντα που υπέβαλε την αμέσως επόμενη πλέον συμφέρουσα από οικονομικής απόψεως προσφορά αποκλειστικά βάσει του κριτηρίου ανάθεσης της παρούσης, τηρουμένης της ανωτέρω διαδικασίας, εάν:

- κατά τον έλεγχο των παραπάνω δικαιολογητικών διαπιστωθεί ότι τα στοιχεία, που δηλώθηκαν με το Ευρωπαϊκό Ενιαίο Έγγραφο Σύμβασης (Ε.Ε.Ε.Σ.), είναι εκ προθέσεως απατηλά, ή ότι έχουν υποβληθεί πλαστά αποδεικτικά στοιχεία, ή
- δεν υποβληθούν στο προκαθορισμένο χρονικό διάστημα τα απαιτούμενα πρωτότυπα ή αντίγραφα των παραπάνω δικαιολογητικών ή

- από τα δικαιολογητικά, που προσκομίσθηκαν νομίμως και εμπροθέσμως, δεν αποδεικνύονται οι όροι και οι προϋποθέσεις συμμετοχής σύμφωνα με τα άρθρα 2.2.3 (λόγοι αποκλεισμού) ή η πλήρωση μιας ή περισσοτέρων από τις απαιτήσεις των κριτηρίων ποιοτικής επιλογής σύμφωνα με τις παραγράφους 2.2.4 έως 2.2.5 (κριτήρια ποιοτικής επιλογής) της παρούσας.

Σε περίπτωση έγκαιρης και προσήκουσας ενημέρωσης της αναθέτουσας αρχής για μεταβολές στις προϋποθέσεις τις οποίες οι προσφέροντες/υποψήφιοι είχαν δηλώσει με το Ευρωπαϊκό Ενιαίο Έγγραφο Σύμβασης (Ε.Ε.Ε.Σ.), ότι πληρούν, μέχρι την σύναψη Σύμβασης (οψιγενείς μεταβολές), δεν καταπίπτουν υπέρ της αναθέτουσας αρχής οι εγγυήσεις συμμετοχής τους.

Αν κανένας από τους προσφέροντες δεν υποβάλλει αληθή ή ακριβή δήλωση ή δεν προσκομίσει ένα ή περισσότερα από τα απαιτούμενα έγγραφα και δικαιολογητικά ή δεν αποδείξει ότι: α) δεν βρίσκεται σε μία από τις καταστάσεις της παραγράφου 2.2.3 της παρούσας διακήρυξης και β) πληροί τα σχετικά κριτήρια ποιοτικής επιλογής τα οποία έχουν καθοριστεί σύμφωνα με τις παραγράφους 2.2.4 -2.2.5 της παρούσας διακήρυξης, η διαδικασία ματαιώνεται.

Η διαδικασία ελέγχου των παραπάνω δικαιολογητικών ολοκληρώνεται με τη σύνταξη πρακτικού από την Επιτροπή του Διαγωνισμού, στο οποίο αναγράφεται η τυχόν συμπλήρωση δικαιολογητικών σύμφωνα με όσα ορίζονται ανωτέρω (παράγραφος 3.1.2.1.) και τη διαβίβασή του στο αποφαινόμενο όργανο της αναθέτουσας αρχής για τη λήψη απόφασης είτε για την κατακύρωση της σύμβασης είτε για τη ματαίωση της διαδικασίας.

3.3 Κατακύρωση - σύναψη σύμβασης

3.3.1. Απόφαση κατακύρωσης

Τα αποτελέσματα του ελέγχου των παραπάνω δικαιολογητικών και της εισήγησης της Επιτροπής επικυρώνονται με την **απόφαση κατακύρωσης**, στην οποία ενσωματώνεται η απόφαση έγκρισης των πρακτικών των περ. α' & β' της παρ. 2 του άρθρου 100 του Ν. 4412/2016 (περί αξιολόγησης των δικαιολογητικών συμμετοχής, της τεχνικής και της οικονομικής προσφοράς).

Η Αναθέτουσα αρχή κοινοποιεί, μέσω της λειτουργικότητας της «*Επικοινωνίας*», σε όλους τους οικονομικούς φορείς που έλαβαν μέρος στη διαδικασία ανάθεσης, εκτός από όσους αποκλείστηκαν οριστικά δυνάμει της παρ. 1 του άρθρου 72 του Ν. 4412/2016, την απόφαση κατακύρωσης, στην οποία αναφέρονται υποχρεωτικά οι προθεσμίες για την αναστολή της σύναψης σύμβασης, σύμφωνα με τα άρθρα 360 έως 372 του Ν. 4412/2016, μαζί με αντίγραφο όλων των πρακτικών της διαδικασίας ελέγχου και αξιολόγησης των προσφορών, και, επιπλέον, αναρτά τα δικαιολογητικά του προσωρινού αναδόχου στα «*Συνημμένα Ηλεκτρονικού Διαγωνισμού*».

Μετά την έκδοση και κοινοποίηση της απόφασης κατακύρωσης, οι προσφέροντες λαμβάνουν γνώση των λοιπών συμμετεχόντων στη διαδικασία και των στοιχείων που υποβλήθηκαν από αυτούς, με ενέργειες της αναθέτουσας αρχής. Κατά της απόφασης κατακύρωσης χωρεί προδικαστική προσφυγή ενώπιον της Ενιαίας Αρχής Δημοσίων Συμβάσεων (Ε.Α.ΔΗ.ΣΥ.), σύμφωνα με την παράγραφο 3.4 της παρούσας. Δεν επιτρέπεται η άσκηση άλλης διοικητικής προσφυγής κατά της ανωτέρω απόφασης.

3.3.2. Οριστικοποίηση

Η απόφαση κατακύρωσης καθίσταται οριστική, εφόσον συντρέξουν οι ακόλουθες προϋποθέσεις σωρευτικά:

- κοινοποιηθεί η απόφαση κατακύρωσης σε όλους τους οικονομικούς φορείς που δεν έχουν αποκλειστεί οριστικά,

- παρέλθει άπρακτη η προθεσμία άσκησης προδικαστικής προσφυγής ή σε περίπτωση άσκησης, παρέλθει άπρακτη η προθεσμία άσκησης αίτησης αναστολής κατά της απόφασης της Ε.Α.ΔΗ.ΣΥ. και σε περίπτωση άσκησης αίτησης αναστολής κατά της απόφασης της Ε.Α.ΔΗ.ΣΥ., εκδοθεί απόφαση επί της αίτησης, με την επιφύλαξη της χορήγησης προσωρινής διαταγής, σύμφωνα με όσα ορίζονται στο τελευταίο εδάφιο της παρ. 4 του άρθρου 372 του Ν. 4412/2016,
- ολοκληρωθεί επιτυχώς ο προσυμβατικός έλεγχος από το Ελεγκτικό Συνέδριο, σύμφωνα με τα άρθρα 324 έως 327 του Ν. 4700/2020, εφόσον απαιτείται και
- ο προσωρινός ανάδοχος, υποβάλλει, στην περίπτωση που απαιτείται και έπειτα από σχετική πρόσκληση, υπεύθυνη δήλωση, που υπογράφεται σύμφωνα με όσα ορίζονται στο άρθρο 79Α του Ν. 4412/2016, στην οποία δηλώνεται ότι, δεν έχουν επέλθει στο πρόσωπό του οψιγενείς μεταβολές κατά την έννοια του άρθρου 104 του Ν. 4412/2016 και μόνον στην περίπτωση του προσυμβατικού ελέγχου ή της άσκησης προδικαστικής προσφυγής κατά της απόφασης κατακύρωσης. Η υπεύθυνη δήλωση ελέγχεται από την Αναθέτουσα αρχή και μνημονεύεται στο συμφωνητικό. Εφόσον δηλωθούν οψιγενείς μεταβολές, η δήλωση ελέγχεται από την Επιτροπή Διαγωνισμού, η οποία εισηγείται προς το αρμόδιο αποφαινόμενο όργανο.

Μετά από την οριστικοποίηση της απόφασης κατακύρωσης η αναθέτουσα αρχή προσκαλεί τον ανάδοχο, μέσω της λειτουργικότητας της «Επικοινωνίας» του ηλεκτρονικού διαγωνισμού στο Ε.Σ.Η.ΔΗ.Σ., να προσέλθει για υπογραφή του συμφωνητικού, θέτοντάς του προθεσμία δεκαπέντε (15) ημερών από την κοινοποίηση της σχετικής ειδικής πρόσκλησης. Η σύμβαση θεωρείται συναφθείσα με την κοινοποίηση της πρόσκλησης του προηγούμενου εδαφίου στον ανάδοχο.

Πριν την υπογραφή της σύμβασης υποβάλλεται η υπεύθυνη δήλωση της κοινής απόφασης των Υπουργών Ανάπτυξης και Επικρατείας 20977/23-8-2007 (Β' 1673) «Δικαιολογητικά για την τήρηση των μητρώων του ν. 3310/2005 όπως τροποποιήθηκε με το ν. 3414/2005».

Στην περίπτωση που ο ανάδοχος δεν προσέλθει να υπογράψει το ως άνω συμφωνητικό μέσα στην τεθείσα προθεσμία, με την επιφύλαξη αντικειμενικών λόγων ανωτέρας βίας, κηρύσσεται έκπτωτος, καταπίπτει υπέρ της αναθέτουσας αρχής η εγγυητική επιστολή συμμετοχής του και ακολουθείται η ίδια, ως άνω διαδικασία, για τον προσφέροντα που υπέβαλε την αμέσως επόμενη πλέον συμφέρουσα από οικονομική άποψη προσφορά. Αν κανένας από τους προσφέροντες δεν προσέλθει για την υπογραφή του συμφωνητικού, η διαδικασία ανάθεσης ματαιώνεται σύμφωνα με την παράγραφο 3.5 της παρούσας διακήρυξης. Στην περίπτωση αυτή, η αναθέτουσα αρχή μπορεί να αναζητήσει αποζημίωση, πέρα από την καταπίπτουσα εγγυητική επιστολή, ιδίως δυνάμει των άρθρων 197 και 198 Α.Κ..

Εάν η αναθέτουσα αρχή δεν απευθύνει την ειδική πρόσκληση για την υπογραφή του συμφωνητικού εντός χρονικού διαστήματος εξήντα (60) ημερών από την οριστικοποίηση της απόφασης κατακύρωσης, με την επιφύλαξη της ύπαρξης επιτακτικού λόγου δημόσιου συμφέροντος ή αντικειμενικών λόγων ανωτέρας βίας, ο ανάδοχος δικαιούται να απέχει από την υπογραφή του συμφωνητικού, χωρίς να εκπέσει η εγγύηση συμμετοχής του, καθώς και να αναζητήσει αποζημίωση ιδίως δυνάμει των άρθρων 197 και 198 Α.Κ..

3.4 Προδικαστικές προσφυγές - Προσωρινή δικαστική προστασία

Α. Προδικαστική προσφυγή

Κάθε ενδιαφερόμενος, ο οποίος έχει ή είχε συμφέρον να του ανατεθεί η συγκεκριμένη δημόσια σύμβαση και έχει υποστεί ή ενδέχεται να υποστεί ζημία από εκτελεστή πράξη ή παράλειψη της αναθέτουσας αρχής κατά παράβαση της ευρωπαϊκής ενωσιακής ή εσωτερικής νομοθεσίας στον τομέα των δημοσίων συμβάσεων, έχει δικαίωμα να προσφύγει στην Ε.Α.ΔΗ.ΣΥ., σύμφωνα με τα ειδικότερα οριζόμενα στα άρθρα 345 επ. του Ν. 4412/2016 και στα άρθρα 1 επ. του Π.Δ.

39/2017, στρεφόμενος με προδικαστική προσφυγή, κατά πράξης ή παράλειψης της αναθέτουσας αρχής, προσδιορίζοντας ειδικώς τις νομικές και πραγματικές αιτιάσεις που δικαιολογούν το αίτημά του.

Σε περίπτωση προσφυγής κατά πράξης της αναθέτουσας αρχής, η προθεσμία για την άσκηση της προδικαστικής προσφυγής είναι:

- δέκα (10) ημέρες από την κοινοποίηση της προσβαλλόμενης πράξης στον ενδιαφερόμενο οικονομικό φορέα αν η πράξη κοινοποιήθηκε με ηλεκτρονικά μέσα ή τηλεομοιοτυπία ή
- δεκαπέντε (15) ημέρες από την κοινοποίηση της προσβαλλόμενης πράξης σε αυτόν αν χρησιμοποιήθηκαν άλλα μέσα επικοινωνίας, άλλως
- δέκα (10) ημέρες από την πλήρη, πραγματική ή τεκμαιρόμενη, γνώση της πράξης που βλάπτει τα συμφέροντα του ενδιαφερόμενου οικονομικού φορέα. Ειδικά για την άσκηση προσφυγής κατά προκήρυξης, η πλήρης γνώση αυτής τεκμαίρεται μετά την πάροδο δεκαπέντε (15) ημερών από τη δημοσίευση στο Κ.Η.Μ.ΔΗ.Σ..

Σε περίπτωση παράλειψης που αποδίδεται στην αναθέτουσα αρχή, η προθεσμία για την άσκηση της προδικαστικής προσφυγής είναι δεκαπέντε (15) ημέρες από την επομένη της συντέλεσης της προσβαλλόμενης παράλειψης.

Οι προθεσμίες ως προς την υποβολή των προδικαστικών προσφυγών και των παρεμβάσεων αρχίζουν την επομένη της ημέρας της προαναφερθείσας κατά περίπτωση κοινοποίησης ή γνώσης και λήγουν όταν περάσει ολόκληρη η τελευταία ημέρα και ώρα 23:59:59 και, αν αυτή είναι εξαιρετικά ή Σάββατο, όταν περάσει ολόκληρη η επομένη εργάσιμη ημέρα και ώρα 23:59:59.

Η προδικαστική προσφυγή συντάσσεται υποχρεωτικά με τη χρήση του τυποποιημένου εντύπου του Παραρτήματος Ι του Π.Δ. 39/2017 και κατατίθεται ηλεκτρονικά μέσω της λειτουργικότητας «*Επικοινωνία*» στην ηλεκτρονική περιοχή του συγκεκριμένου διαγωνισμού, επιλέγοντας την ένδειξη «*Προδικαστική Προσφυγή*» σύμφωνα με το άρθρο 18 της Κ.Υ.Α. Προμήθειες και Υπηρεσίες.

Για το παραδεκτό της άσκησης της προδικαστικής προσφυγής κατατίθεται παράβολο από τον προσφεύγοντα υπέρ του Ελληνικού Δημοσίου, σύμφωνα με όσα ορίζονται στο άρθρο 363 Ν. 4412/2016 . Η επιστροφή του παραβόλου στον προσφεύγοντα γίνεται: α) σε περίπτωση ολικής ή μερικής αποδοχής της προσφυγής του, β) όταν η αναθέτουσα αρχή ανακαλεί την προσβαλλόμενη πράξη ή προβαίνει στην οφειλόμενη ενέργεια πριν από την έκδοση της απόφασης της Ε.Α.ΔΗ.ΣΥ. επί της προσφυγής, γ) σε περίπτωση παραίτησης του προσφεύγοντα από την προσφυγή του έως και δέκα (10) ημέρες από την κατάθεση της προσφυγής.

Η προθεσμία για την άσκηση της προδικαστικής προσφυγής και η άσκησή της κωλύουν τη σύναψη της σύμβασης επί ποινή ακυρότητας, η οποία διαπιστώνεται με απόφαση της Ε.Α.ΔΗ.ΣΥ. μετά από άσκηση προδικαστικής προσφυγής, σύμφωνα με το άρθρο 368 του Ν. 4412/2016 και το άρθρο 20 του Π.Δ. 39/2017. Όμως, μόνη η άσκηση της προδικαστικής προσφυγής δεν κωλύει την πρόοδο της διαγωνιστικής διαδικασίας, υπό την επιφύλαξη χορήγησης από το Κλιμάκιο προσωρινής προστασίας σύμφωνα με το άρθρο 366 παρ. 1-2 του Ν. 4412/2016 και το άρθρο 15 παρ. 1-4 του Π.Δ. 39/2017.

Η προηγούμενη παράγραφος δεν εφαρμόζεται στην περίπτωση που, κατά τη διαδικασία σύναψης της παρούσας σύμβασης, υποβληθεί μόνο μία (1) προσφορά.

Μετά την, κατά τα ως άνω, ηλεκτρονική κατάθεση της προδικαστικής προσφυγής η αναθέτουσα αρχή, μέσω της λειτουργίας «*Επικοινωνία*»:

- Κοινοποιεί την προσφυγή το αργότερο έως την επομένη εργάσιμη ημέρα από την κατάθεσή της σε κάθε ενδιαφερόμενο τρίτο, ο οποίος μπορεί να θίγεται από την αποδοχή της προσφυγής, προκειμένου να ασκήσει το, προβλεπόμενο από τα άρθρα 362 παρ. 3 και 7 του Π.Δ. 39/2017, δικαίωμα παρέμβασής του στη διαδικασία εξέτασης της προσφυγής,

για τη διατήρηση της ισχύος της προσβαλλόμενης πράξης, προσκομίζοντας όλα τα κρίσιμα έγγραφα που έχει στη διάθεσή του.

- Διαβιβάζει στην Ε.Α.ΔΗ.ΣΥ., το αργότερο εντός δεκαπέντε (15) ημερών από την ημέρα κατάθεσης, τον πλήρη φάκελο της υπόθεσης, τα αποδεικτικά κοινοποίησης στους ενδιαφερόμενους τρίτους αλλά και την Έκθεση Απόψεων της επί της προσφυγής. Στην Έκθεση Απόψεων η αναθέτουσα αρχή μπορεί να παραθέσει αρχική ή συμπληρωματική αιτιολογία για την υποστήριξη της προσβαλλόμενης με την προδικαστική προσφυγή πράξης.
- Κοινοποιεί σε όλα τα μέρη την Έκθεση Απόψεων, τις Παρεμβάσεις και τα σχετικά έγγραφα που τυχόν τη συνοδεύουν, μέσω του ηλεκτρονικού τόπου του διαγωνισμού το αργότερο έως την επομένη εργάσιμη ημέρα από την κατάθεσή τους.
- Συμπληρωματικά υπομνήματα κατατίθενται από οποιοδήποτε από τα μέρη μέσω της πλατφόρμας του Ε.Σ.Η.ΔΗ.Σ. το αργότερο εντός πέντε (5) ημερών από την κοινοποίηση των απόψεων της αναθέτουσας αρχής.

Η άσκηση της προδικαστικής προσφυγής αποτελεί προϋπόθεση για την άσκηση των ένδικων βοηθημάτων της αίτησης αναστολής και της αίτησης ακύρωσης του άρθρου 372 του Ν. 4412/2016 κατά των εκτελεστών πράξεων ή παραλείψεων της αναθέτουσας αρχής.

Β. Προσωρινή δικαστική προστασία

Όποιος έχει έννομο συμφέρον μπορεί να ζητήσει, με το ίδιο δικόγραφο εφαρμοζόμενων αναλογικά των διατάξεων του Π.Δ. 18/1989, την αναστολή εκτέλεσης της απόφασης της Ε.Α.ΔΗ.ΣΥ. και την ακύρωσή της ενώπιον του αρμοδίου Διοικητικού Εφετείου Αθηνών. Το αυτό ισχύει και σε περίπτωση σιωπηρής απόρριψης της προδικαστικής προσφυγής από την Ε.Α.ΔΗ.ΣΥ. Δικαίωμα άσκησης του ως άνω ένδικου βοηθήματος έχει και η αναθέτουσα αρχή, αν η Ε.Α.ΔΗ.ΣΥ. κάνει δεκτή την προδικαστική προσφυγή, αλλά και αυτός του οποίου έχει γίνει εν μέρει δεκτή η προδικαστική προσφυγή.

Με την απόφαση της Ε.Α.ΔΗ.ΣΥ. λογίζονται ως συμπροσβαλλόμενες και όλες οι συναφείς προς την ανωτέρω απόφαση πράξεις ή παραλείψεις της αναθέτουσας αρχής, εφόσον έχουν εκδοθεί ή συντελεστεί αντιστοίχως έως τη συζήτηση της ως άνω αίτησης στο Δικαστήριο.

Η αίτηση αναστολής και ακύρωσης περιλαμβάνει μόνο αιτιάσεις που είχαν προταθεί με την προδικαστική προσφυγή ή αφορούν στη διαδικασία ενώπιον της Ε.Α.ΔΗ.ΣΥ. ή το περιεχόμενο των αποφάσεών της. Η αναθέτουσα αρχή, εφόσον ασκήσει την αίτηση της παρ. 1 του άρθρου 372 του Ν. 4412/2016, μπορεί να προβάλει και οψιγενείς ισχυρισμούς αναφορικά με τους επιτακτικούς λόγους δημοσίου συμφέροντος, οι οποίοι καθιστούν αναγκαία την άμεση ανάθεση της σύμβασης.

Η ως άνω αίτηση κατατίθεται στο ως αρμόδιο δικαστήριο μέσα σε προθεσμία δέκα (10) ημερών από κοινοποίηση ή την πλήρη γνώση της απόφασης ή από την παρέλευση της προθεσμίας για την έκδοση της απόφασης επί της προδικαστικής προσφυγής, ενώ η δικάσιμος για την εκδίκαση της αίτησης ακύρωσης δεν πρέπει να απέχει πέραν των εξήντα (60) ημερών από την κατάθεση του δικογράφου.

Αντίγραφο της αίτησης με κλήση κοινοποιείται με τη φροντίδα του αιτούντος προς την Ε.Α.ΔΗ.ΣΥ., την αναθέτουσα αρχή, αν δεν έχει ασκήσει αυτή την αίτηση, και προς κάθε τρίτο ενδιαφερόμενο, την κλήτευση του οποίου διατάσσει με πράξη του ο Πρόεδρος ή ο προεδρεύων του αρμόδιου Δικαστηρίου ή Τμήματος έως την επόμενη ημέρα από την κατάθεση της αίτησης. Ο αιτών υποχρεούται επί ποινή απαραδέκτου του ενδίκου βοηθήματος να προβεί στις παραπάνω κοινοποιήσεις εντός αποκλειστικής προθεσμίας δύο (2) ημερών από την έκδοση και την παραλαβή της ως άνω πράξης του Δικαστηρίου. Εντός αποκλειστικής προθεσμίας δέκα (10) ημερών από την ως άνω κοινοποίηση της αίτησης κατατίθεται η παρέμβαση και διαβιβάζονται ο φάκελος και οι απόψεις των παθητικώς νομιμοποιούμενων. Εντός της ίδιας

προθεσμίας κατατίθενται στο Δικαστήριο και τα στοιχεία που υποστηρίζουν τους ισχυρισμούς των διαδίκων.

Επιπρόσθετα, η παρέμβαση κοινοποιείται με επιμέλεια του παρεμβαίνοντος στα λοιπά μέρη της δίκης εντός δύο (2) ημερών από την κατάθεσή της, αλλιώς λογίζεται ως απaráδεκτη. Το διατακτικό της δικαστικής απόφασης εκδίδεται εντός δεκαπέντε (15) ημερών από τη συζήτηση της αίτησης ή από την προθεσμία για την υποβολή υπομνημάτων.

Η προθεσμία για την άσκηση και η άσκηση της αίτησης ενώπιον του αρμοδίου δικαστηρίου κωλύουν τη σύναψη της σύμβασης μέχρι την έκδοση της οριστικής δικαστικής απόφασης, εκτός εάν με προσωρινή διαταγή ο αρμόδιος δικαστής αποφανθεί διαφορετικά. Επίσης, η προθεσμία για την άσκηση και η άσκησή της αίτησης κωλύουν την πρόοδο της διαδικασίας ανάθεσης για χρονικό διάστημα δεκαπέντε (15) ημερών από την άσκηση της αίτησης, εκτός εάν με την προσωρινή διαταγή ο αρμόδιος δικαστής αποφανθεί διαφορετικά. Για την άσκηση της αιτήσεως κατατίθεται παράβολο, σύμφωνα με τα ειδικότερα οριζόμενα στο άρθρο 372 παρ. 5 του Ν. 4412/2016.

Αν ο ενδιαφερόμενος δεν αιτήθηκε ή αιτήθηκε ανεπιτυχώς την αναστολή και η σύμβαση υπογράφηκε και η εκτέλεσή της ολοκληρώθηκε πριν από τη συζήτηση της αίτησης, εφαρμόζεται αναλόγως η παρ. 2 του άρθρου 32 του Π.Δ. 18/1989.

Αν το δικαστήριο ακυρώσει πράξη ή παράλειψη της αναθέτουσας αρχής μετά τη σύναψη της σύμβασης, το κύρος της τελευταίας δεν θίγεται, εκτός αν πριν από τη σύναψη αυτής είχε ανασταλεί η διαδικασία σύναψης της σύμβασης. Στην περίπτωση που η σύμβαση δεν είναι άκυρη, ο ενδιαφερόμενος δικαιούται να αξιώσει αποζημίωση, σύμφωνα με τα αναφερόμενα στο άρθρο 373 του Ν. 4412/2016.

Με την επιφύλαξη των διατάξεων του Ν. 4412/2016, για την εκδίκαση των διαφορών του παρόντος άρθρου εφαρμόζονται οι διατάξεις του Π.Δ. 18/1989.

Γ. Αναστολή προθεσμιών

Οι προθεσμίες των άρθρων 365, 366 και 367 του ν. 4412/2016 για την εξέταση των προδικαστικών προσφυγών και την έκδοση της απόφασης της ΕΑΔΗΣΥ, αναστέλλονται κατά το διάστημα από 1η μέχρι και 31 Αυγούστου 2023. Κατά το χρονικό διάστημα της αναστολής οι προδικαστικές προσφυγές, τα αιτήματα αναστολής της διαγωνιστικής διαδικασίας και τα αιτήματα λήψης προσωρινών μέτρων που αφορούν κατεπείγουσες περιπτώσεις για λόγους δημοσίου συμφέροντος ή διαγωνιστικές διαδικασίες που αφορούν σε συμβάσεις προμηθειών, που χρηματοδοτούνται, εν όλω ή εν μέρει, από το Ταμείο Ανάκαμψης και Ανθεκτικότητας, εξετάζονται από Κλιμάκια Διακοπών της ΕΑΔΗΣΥ, τα οποία ορίζονται με απόφαση του Εκτελεστικού Συμβουλίου της, σύμφωνα με το άρθρο 60§2 του Ν. 5043/2023 (Α' 91/13-04-2023).

3.5 Ματαίωση Διαδικασίας

Η αναθέτουσα αρχή ματαιώνει ή δύναται να ματαιώσει εν όλω ή εν μέρει, αιτιολογημένα, τη διαδικασία ανάθεσης, για τους λόγους και υπό τους όρους του άρθρου 106 του Ν. 4412/2016, μετά από γνώμη της αρμόδιας Επιτροπής του Διαγωνισμού. Επίσης, αν διαπιστωθούν σφάλματα ή παραλείψεις σε οποιοδήποτε στάδιο της διαδικασίας ανάθεσης, μπορεί, μετά από γνώμη της ως άνω Επιτροπής, να ακυρώσει μερικώς τη διαδικασία ή να αναμορφώσει ανάλογα το αποτέλεσμά της ή να αποφασίσει την επανάληψή της από το σημείο που εμφιλοχώρησε το σφάλμα ή η παράλειψη.

Ειδικότερα, η αναθέτουσα αρχή ματαιώνει τη διαδικασία σύναψης όταν αυτή αποβεί άγονη είτε λόγω μη υποβολής προσφοράς είτε λόγω απόρριψης όλων των προσφορών, καθώς και στην περίπτωση του δευτέρου εδαφίου της παρ. 7 του άρθρου 105, περί κατακύρωσης και σύναψης σύμβασης.

Επίσης μπορεί να ματαιώσει τη διαδικασία:

- λόγω παράτυπης διεξαγωγής της διαδικασίας ανάθεσης, εκτός εάν μπορεί να θεραπεύσει το σφάλμα ή την παράλειψη σύμφωνα με την παρ. 3 του άρθρου 106,
- αν οι οικονομικές και τεχνικές παράμετροι που σχετίζονται με τη διαδικασία ανάθεσης άλλαξαν ουσιωδώς και η εκτέλεση του συμβατικού αντικειμένου δεν ενδιαφέρει πλέον την αναθέτουσα αρχή ή τον φορέα για τον οποίο προορίζεται το υπό ανάθεση αντικείμενο,
- αν λόγω ανωτέρας βίας, δεν είναι δυνατή η κανονική εκτέλεση της σύμβασης,
- αν η επιλεγείσα προσφορά κριθεί ως μη συμφέρουσα από οικονομική άποψη,
- στην περίπτωση των παρ. 3 και 4 του άρθρου 97, περί χρόνου ισχύος προσφορών,
- για άλλους επιτακτικούς λόγους δημοσίου συμφέροντος, όπως ιδίως, δημόσιας υγείας ή προστασίας του περιβάλλοντος.

4. ΟΡΟΙ ΕΚΤΕΛΕΣΗΣ ΤΗΣ ΣΥΜΒΑΣΗΣ

4.1 Εγγύηση καλής εκτέλεσης

Για την υπογραφή της Σύμβασης απαιτείται η παροχή **εγγύησης καλής εκτέλεσης**, σύμφωνα με το άρθρο 72 παρ. 4 του Ν. 4412/2016, το ύψος της οποίας ανέρχεται σε ποσοστό **4%** επί της εκτιμώμενης αξίας της Σύμβασης (συμπ/νων κρατήσεων και δαπανών, άνευ Φ.Π.Α.) και κατατίθεται μέχρι και την υπογραφή της Σύμβασης.

Η εγγύηση καλής εκτέλεσης, προκειμένου γίνει αποδεκτή, πρέπει να περιλαμβάνει κατ' ελάχιστον τα αναφερόμενα στην παράγραφο 2.1.5 στοιχεία της παρούσας και επιπλέον τον αριθμό και τον τίτλο της σχετικής Σύμβασης. Το περιεχόμενό της είναι σύμφωνο με το υπόδειγμα που περιλαμβάνεται στο Παράρτημα ΙΙ της Διακήρυξης και τα οριζόμενα στο άρθρο 72 του Ν. 4412/2016, ως ισχύει.

Η εγγύηση καλής εκτέλεσης της Σύμβασης καλύπτει συνολικά και χωρίς διακρίσεις την εφαρμογή όλων των όρων της Σύμβασης και κάθε απαίτηση της Αναθέτουσας Αρχής έναντι του αναδόχου.

Σε περίπτωση τροποποίησης της Σύμβασης κατά την παράγραφο 4.5, η οποία συνεπάγεται αύξηση της συμβατικής αξίας, ο ανάδοχος οφείλει να καταθέσει μέχρι την υπογραφή της τροποποιημένης σύμβασης, συμπληρωματική εγγύηση καλής εκτέλεσης, το ύψος της οποίας ανέρχεται σε ποσοστό **4%** επί του ποσού της αύξησης της αξίας της σύμβασης.

Η εγγύηση καλής εκτέλεσης καταπίπτει υπέρ της αναθέτουσας αρχής σε περίπτωση παράβασης, από τον ανάδοχο, των όρων της Σύμβασης, όπως αυτή ειδικότερα ορίζει.

Η εγγύηση καλής εκτέλεσης επιστρέφεται στο σύνολό της μετά την οριστική και ποιοτική παραλαβή του συνόλου του αντικειμένου της Σύμβασης.

Σε περίπτωση που στο πρωτόκολλο οριστικής και ποσοτικής παραλαβής αναφέρονται παρατηρήσεις ή υπάρχει εκπρόθεσμη παράδοση, η επιστροφή των εγγυήσεων καλής εκτέλεσης γίνεται μετά από την αντιμετώπιση, σύμφωνα με όσα προβλέπονται, των παρατηρήσεων και του εκπρόθεσμου. Αν τα αγαθά είναι διαιρετά και η παράδοση γίνεται σύμφωνα με τη σύμβαση, τμηματικά, οι εγγυήσεις καλής εκτέλεσης αποδεσμεύονται σταδιακά, κατά το ποσόν που αναλογεί στην αξία του μέρους της ποσότητας των αγαθών που παραλήφθηκε οριστικά. Για τη σταδιακή αποδέσμευσή τους απαιτείται προηγούμενη γνωμοδότηση του αρμόδιου συλλογικού οργάνου. Εάν στο πρωτόκολλο παραλαβής αναφέρονται παρατηρήσεις ή υπάρχει εκπρόθεσμη παράδοση, η παραπάνω σταδιακή αποδέσμευση γίνεται μετά από την αντιμετώπιση, σύμφωνα με όσα προβλέπονται, των παρατηρήσεων και του εκπρόθεσμου.

4.2 Συμβατικό Πλαίσιο - Εφαρμοστέα Νομοθεσία

Κατά την εκτέλεση της Σύμβασης εφαρμόζονται οι διατάξεις του Ν. 4412/2016, οι όροι της παρούσας Διακήρυξης και συμπληρωματικά ο Αστικός Κώδικας.

4.3 Όροι εκτέλεσης της σύμβασης

4.3.1 Τήρηση νομικών υποχρεώσεων

Κατά την εκτέλεση της Σύμβασης ο ανάδοχος τηρεί τις υποχρεώσεις στους τομείς του περιβαλλοντικού, κοινωνικοασφαλιστικού και εργατικού δικαίου, που έχουν θεσπισθεί με το δίκαιο της Ένωσης, το εθνικό δίκαιο, συλλογικές συμβάσεις ή διεθνείς διατάξεις περιβαλλοντικού, κοινωνικοασφαλιστικού και εργατικού δικαίου, οι οποίες απαριθμούνται στο Παράρτημα Χ του Προσαρτήματος Α' του Ν. 4412/2016.

Η τήρηση των εν λόγω υποχρεώσεων από τον ανάδοχο και τους υπεργολάβους του ελέγχεται και βεβαιώνεται από τα όργανα που επιβλέπουν την εκτέλεση της Σύμβασης και τις αρμόδιες δημόσιες αρχές και υπηρεσίες που ενεργούν εντός των ορίων της ευθύνης και της αρμοδιότητάς τους.

4.3.2 Ν. 2939/2001

Στις συμβάσεις προμηθειών προϊόντων που εμπίπτουν στο πεδίο εφαρμογής του Ν. 2939/2001, επιπλέον του όρου της παρ. 4.3.1 περιλαμβάνεται ο όρος ότι ο ανάδοχος υποχρεούται κατά την υπογραφή της Σύμβασης και καθ' όλη τη διάρκεια εκτέλεσης να τηρεί τις υποχρεώσεις των παραγράφων 2 και 11 του άρθρου 4β ή και της παρ. 1 του άρθρου 12 ή και της παρ. 1 του άρθρου 16 του Ν. 2939/2001.

Η τήρηση των υποχρεώσεων ελέγχεται από την Αναθέτουσα αρχή μέσω του αρχείου δημοσιοποίησης εγγεγραμμένων παραγωγών στο Εθνικό Μητρώο Παραγωγών (Ε.Μ.ΠΑ.) που τηρείται στην ηλεκτρονική σελίδα του Ε.Ο.ΑΝ. εντός της προθεσμίας της παραγράφου 4 του άρθρου 105 του Ν. 4412/2016 και αποτελεί προϋπόθεση για την υπογραφή του συμφωνητικού, στο οποίο γίνεται υποχρεωτικά μνεία του αριθμού Ε.Μ.ΠΑ. του υπόχρεου παραγωγού. Η μη τήρηση των υποχρεώσεων της παρούσας παραγράφου έχει τις συνέπειες της παραγράφου 7 του άρθρου 105 του Ν. 4412/2016.

4.4 Υπεργολαβία

4.4.1 Μη απαλλαγή

Ο Ανάδοχος δεν απαλλάσσεται από τις συμβατικές του υποχρεώσεις και ευθύνες λόγω ανάθεσης της εκτέλεσης τμήματος/τμημάτων της Σύμβασης σε υπεργολάβους. Η τήρηση των υποχρεώσεων της παρ. 2 του άρθρου 18 του Ν. 4412/2016 από υπεργολάβους δεν αίρει την ευθύνη του κυρίου αναδόχου.

4.4.2 Υποχρέωση γνωστοποίησης

Κατά την υπογραφή της Σύμβασης ο κύριος ανάδοχος υποχρεούται να αναφέρει στην αναθέτουσα αρχή το όνομα, τα στοιχεία επικοινωνίας και τους νομίμους εκπροσώπους των υπεργολάβων του, οι οποίοι συμμετέχουν στην εκτέλεση αυτής, εφόσον είναι γνωστά τη συγκεκριμένη χρονική στιγμή. Επιπλέον, υποχρεούται να γνωστοποιεί στην αναθέτουσα αρχή κάθε αλλαγή των πληροφοριών αυτών, κατά τη διάρκεια της Σύμβασης, καθώς και τις απαιτούμενες πληροφορίες σχετικά με κάθε νέο υπεργολάβο, τον οποίο ο κύριος ανάδοχος χρησιμοποιεί εν συνεχεία στην εν λόγω σύμβαση, προσκομίζοντας τα σχετικά συμφωνητικά/δηλώσεις συνεργασίας.

Σε περίπτωση διακοπής της συνεργασίας του αναδόχου με υπεργολάβο/υπεργολάβους της Σύμβασης, αυτός υποχρεούται σε άμεση γνωστοποίηση της διακοπής αυτής στην αναθέτουσα αρχή, οφείλει δε να διασφαλίσει την ομαλή εκτέλεση του τμήματος / των τμημάτων της σύμβασης είτε από τον ίδιο, είτε από νέο υπεργολάβο τον οποίο θα γνωστοποιήσει στην αναθέτουσα αρχή κατά την ως άνω διαδικασία.

4.4.3 Συνδρομή λόγων αποκλεισμού

Η αναθέτουσα αρχή επαληθεύει τη συνδρομή των λόγων αποκλεισμού για τους υπεργολάβους, όπως αυτοί περιγράφονται στην παράγραφο 2.2.3 και με τα αποδεικτικά μέσα της παραγράφου 2.2.9.3 της παρούσας, εφόσον το(α) τμήμα(τα) της σύμβασης, το(α) οποίο(α) ο ανάδοχος προτίθεται να αναθέσει υπό μορφή υπεργολαβίας σε τρίτους, υπερβαίνουν σωρευτικά το ποσοστό του τριάντα τοις εκατό (30%) της συνολικής αξίας της σύμβασης. Επιπλέον, προκειμένου να μην αθετούνται οι υποχρεώσεις της παρ.2 του άρθρου 18 του ν.4412/2016, δύναται να επαληθεύσει τους ως άνω λόγους και για τμήμα ή τμήματα της σύμβασης που υπολείπονται του ως άνω ποσοστού.

Όταν από την ως άνω επαλήθευση προκύπτει ότι συντρέχουν λόγοι αποκλεισμού απαιτεί την αντικατάστασή του, κατά τα ειδικότερα αναφερόμενα στις παρ.5 και 6 του άρθρου 131 του ν.4412/2016.

4.5 Τροποποίηση σύμβασης κατά τη διάρκειά της

Η σύμβαση δύναται να τροποποιείται κατά τη διάρκειά της, χωρίς να απαιτείται νέα διαδικασία σύναψης σύμβασης, μόνο σύμφωνα με τους όρους και τις προϋποθέσεις του άρθρου 132 του Ν. 4412/ 2016 και κατόπιν γνωμοδότησης της Επιτροπής της περ. β΄ της παρ. 11 του άρθρου 221 του Ν. 4412/ 2016, ως ισχύει.

Μετά τη λύση της σύμβασης λόγω της έκπτωσης του αναδόχου, σύμφωνα με το άρθρο 203 του ν. 4412/2016 και την παράγραφο 5.2. της παρούσας, όπως και σε περίπτωση καταγγελίας για όλους τους λόγους της παραγράφου 4.6, πλην αυτού της περ. (α), η αναθέτουσα αρχή δύναται να προσκαλέσει τον/τους επόμενο/ους, κατά σειρά κατάταξης οικονομικό φορέα που συμμετέχει-ουν στην παρούσα διαδικασία ανάθεσης της συγκεκριμένης σύμβασης και να του/τους προτείνει να αναλάβει/ουν το ανεκτέλεστο αντικείμενο της σύμβασης, με τους ίδιους όρους και προϋποθέσεις και σε τίμημα που δεν θα υπερβαίνει την προσφορά που είχε υποβάλει ο έκπτωτος (**ρήτρα υποκατάστασης**). Η σύμβαση συνάπτεται, εφόσον εντός της τεθείσας προθεσμίας περιέλθει στην αναθέτουσα αρχή έγγραφη και ανεπιφύλακτη αποδοχή της. Η άπρακτη πάροδος της προθεσμίας θεωρείται ως απόρριψη της πρότασης.

4.6 Δικαίωμα μονομερούς λύσης της σύμβασης

Η Αναθέτουσα αρχή μπορεί, με τις προϋποθέσεις που ορίζουν οι κείμενες διατάξεις, να καταγγείλει τη Σύμβαση κατά τη διάρκεια της εκτέλεσής της, εφόσον:

- η Σύμβαση έχει υποστεί ουσιώδη τροποποίηση, κατά την έννοια της παρ. 4 του άρθρου 132 του Ν. 4412/2016, που θα απαιτούσε νέα διαδικασία σύναψης Σύμβασης,
- ο ανάδοχος, κατά το χρόνο της ανάθεσης της Σύμβασης, τελούσε σε μια από τις καταστάσεις που αναφέρονται στην παράγραφο 2.2.3.1 και, ως εκ τούτου, θα έπρεπε να έχει αποκλειστεί από τη διαδικασία σύναψης της Σύμβασης,
- η Σύμβαση δεν έπρεπε να ανατεθεί στον ανάδοχο λόγω σοβαρής παραβίασης των υποχρεώσεων που υπέχει από τις Συνθήκες και την Οδηγία 2014/24/ΕΕ, η οποία έχει αναγνωριστεί με απόφαση του Δικαστηρίου της Ένωσης στο πλαίσιο διαδικασίας δυνάμει του άρθρου 258 της ΣΛΕΕ,

- ο ανάδοχος καταδικαστεί αμετάκλητα, κατά τη διάρκεια εκτέλεσης της σύμβασης, για ένα από τα αδικήματα που αναφέρονται στην παρ. 2.2.3.1 της παρούσας,
- ο ανάδοχος πτωχεύσει και
- ο ανάδοχος αναστείλει τις επιχειρηματικές του δραστηριότητες.

5. ΕΙΔΙΚΟΙ ΟΡΟΙ ΕΚΤΕΛΕΣΗΣ ΤΗΣ ΣΥΜΒΑΣΗΣ

5.1 Τρόπος πληρωμής

5.1.1 Πλήρης εξόφληση

Η πληρωμή του αναδόχου θα πραγματοποιηθεί με την καταβολή του **100%** της συμβατικής αξίας, μετά την οριστική παραλαβή των υλικών.

Σε περίπτωση που για το Τμήμα 1, συμφωνηθεί μεταξύ του αναδόχου και της αναθέτουσας αρχής, τμηματική παράδοση, μέρους της ποσότητας του Τμήματος που θα κατακυρωθεί σε αυτόν, προς κάλυψη άμεσων αναγκών της αναθέτουσας αρχής, θα γίνει οριστική παραλαβή του μέρους που θα παραδοθεί, σύμφωνα με τα οριζόμενα στο Παράρτημα Ι - τεχνικές προδιαγραφές και εξόφληση του τιμήματος που αντιστοιχεί σε αυτό. Στη συνέχεια σε δεύτερο χρόνο όταν πραγματοποιηθεί η παράδοση του υπολειπόμενου τμήματος, με τον ίδιο τρόπο θα ακολουθήσει οριστική παραλαβή αυτού και εξόφλησή του.

Ο ανάδοχος υποχρεούται να καταθέσει, εντός πέντε (5) ημερών από την κοινοποίηση πρωτοκόλλου οριστικής ποσοτικής και ποιοτικής παραλαβής των υπηρεσιών (όχι προγενέστερα), τα σχετικά δικαιολογητικά - παραστατικά πληρωμής που τον αφορούν, σύμφωνα με το άρθρο 200 του Ν.4412/2016, ως ισχύει, στην αναθέτουσα αρχή. Επισημαίνεται ότι η υποβολή του τιμολογίου δεν μπορεί να γίνει προ της ημερομηνίας εκδόσεως του πρωτοκόλλου οριστικής ποιοτικής και ποσοτικής παραλαβής.

Η πληρωμή θα πραγματοποιηθεί εντός τριάντα (30) ημερών από την κατάθεση των δικαιολογητικών πληρωμής από τον ανάδοχο στην αναθέτουσα αρχή (οφειλέτη), σύμφωνα με τα οριζόμενα στην υποπαράγραφο Ζ.5 της Παραγράφου Ζ' «Προσαρμογή της ελληνικής νομοθεσίας στην οδηγία 2011/7 της 16ης Φεβρουαρίου 2011, για την καταπολέμηση των καθυστερήσεων πληρωμών στις εμπορικές συναλλαγές» του Ν. 4152/2013.

Η δαπάνη για την εν λόγω σύμβαση βαρύνει τον Αναλυτικό Λογαριασμό Εξόδων (Α.Λ.Ε.) 2410119 «Είδη ρουχισμού, υπόδησης και μέσων ατομικής προστασίας» του τακτικού προϋπολογισμού εξόδων του Ειδικού Φορέα 1057-201-0700000 «Αστυνομική Ακαδημία», των οικονομικών ετών 2027 και 2028, σύμφωνα με την υπ' αριθ. 9707/26/1307684 από 9/6/2026 Απόφαση έγκρισης ανάληψης πολυετούς υποχρέωσης της Αστυνομικής Ακαδημίας (Α.Δ.Α. & Α.Δ.Α.Μ. Ε4Π046ΜΤΛΒ-2ΝΓ & 26REQ019192515), σε συνδυασμό με την υπ' αριθ. 28006/26/1317356 από 10/6/2026 Βεβαίωση κατά άρθρο 66§8 του Ν. 4811/2021 της Γενικής Διευθύντριας Γ.Δ.Ο.Υ.Ε.Σ. (Α.Δ.Α. 9ΗΖΑ46ΜΤΛΒ-4ΣΥ).

5.1.2 Κρατήσεις υπέρ τρίτων

Τον ανάδοχο βαρύνουν οι υπέρ τρίτων κρατήσεις, ως και κάθε άλλη επιβάρυνση, σύμφωνα με την κείμενη νομοθεσία, μη συμπεριλαμβανομένου Φ.Π.Α., για την παράδοση του υλικού στον τόπο και με τον τρόπο που προβλέπεται στα έγγραφα της σύμβασης.

Ιδίως βαρύνεται με τις ακόλουθες κρατήσεις συνολικού ύψους 5,54%:

- 2,72% υπέρ Τ.Ε.Α.Π.Α.Σ.Α./Τ.Π.ΑΣ.,
- 2,72% υπέρ Μ.Τ.Σ.,
- 0,1% υπέρ της Ενιαίας Αρχής Δημοσίων Συμβάσεων.

Με κάθε πληρωμή θα γίνεται η προβλεπόμενη από την κείμενη νομοθεσία παρακράτηση φόρου εισοδήματος αξίας (4%) επί του καθαρού ποσού.

5.1.3. Υποβολή ηλεκτρονικού τιμολογίου

Επισημαίνεται ότι για την παρούσα διαδικασία, η Αναθέτουσα Αρχή υποχρεούται να παραλαμβάνει και να επεξεργάζεται ηλεκτρονικά τιμολόγια και οι οικονομικοί φορείς υποχρεούνται να υποβάλλουν ηλεκτρονικά τιμολόγια που είναι σύμφωνα με το ευρωπαϊκό πρότυπο έκδοσης ηλεκτρονικών τιμολογίων.

Περισσότερες πληροφορίες αναφορικά με το ηλεκτρονικό τιμολόγιο στις δημόσιες συμβάσεις, είναι διαθέσιμες στον ιστότοπο της Γενικής Γραμματείας Πληροφοριακών Συστημάτων & Ψηφιακής Διακυβέρνησης, στη διαδρομή <https://www.gsis.gr/polites-epiheiriseis/pliromes-kai-eispraxeis/e-invoice>.

Για τη διευκόλυνση των οικονομικών φορέων, παρέχονται και στο σημείο αυτό οι πλέον χρήσιμες, κατά την Αναθέτουσα Αρχή, πληροφορίες:

Γενικές πληροφορίες

Ηλεκτρονικό τιμολόγιο, στο πλαίσιο εκτέλεσης δημοσίων συμβάσεων, είναι το τιμολόγιο που έχει εκδοθεί, διαβιβαστεί και παραληφθεί σε διαρθρωμένη ηλεκτρονική μορφή, η οποία επιτρέπει την αυτόματη και ηλεκτρονική επεξεργασία του (ν.4601/2019, άρθρο 149, παρ.1).

Το ηλεκτρονικό τιμολόγιο πρέπει να πληροί τις προϋποθέσεις και τους κανόνες που περιγράφονται στην Κοινή Υπουργική Απόφαση για την αρχιτεκτονική και τη Κοινή Υπουργική Απόφαση για τον Εθνικό Μορφότυπο Ηλεκτρονικού Τιμολογίου. Επομένως η τυχόν αποστολή ενός αρχείου εικόνας τιμολογίου (π.χ. αρχείο pdf, κ.λπ.) μέσω ηλεκτρονικού ταχυδρομείου σε μια Αναθέτουσα Αρχή, δεν μπορεί σε καμία περίπτωση να θεωρηθεί ηλεκτρονικό τιμολόγιο δημοσίων συμβάσεων.

Ο πωλητής αγαθών ή/και υπηρεσιών προς το Ελληνικό Δημόσιο θα πρέπει να συμβληθεί με έναν Πιστοποιημένο Πάροχο υπηρεσιών Ηλεκτρονικής Έκδοσης στοιχείων.

Για τους σκοπούς της ηλεκτρονικής τιμολόγησης στις δημόσιες συμβάσεις, δεν μπορεί να θεωρηθεί ότι αποτελούν ηλεκτρονικό τιμολόγιο τα ακόλουθα:

- i) Απλό αρχείο εικόνας.
- ii) Ένα σκαναρισμένο έγχαρτο τιμολόγιο (σε μορφή πχ. pdf), που αποστέλλεται στον Φορέα μέσω email ή άλλου μέσου.
- iii) Τιμολόγια που εκδίδονται μέσω της εφαρμογής "timologio" της ΑΑΔΕ. Η εφαρμογή αυτή δεν αποτελεί εφαρμογή έκδοσης ηλεκτρονικού τιμολογίου αλλά παρέχει τη δυνατότητα στους οικονομικούς φορείς μηχανογραφικής έκδοσης και αυτόματης διαβίβασης τιμολογίων στην πλατφόρμα myData της ΑΑΔΕ. Τα εκδιδόμενα αυτά παραστατικά διατίθενται σε μορφή pdf ενώ η ευθύνη αποστολής τους στον λήπτη ανήκει στον εκδότη οικονομικό φορέα
- iv) Κάθε τιμολόγιο που δεν έχει δρομολογηθεί στο Φορέα μέσω του Κέντρου Διαλειτουργικότητας.

Το Κέντρο Διαλειτουργικότητας (ΚΕΔ) είναι το πληροφοριακό σύστημα της Γενικής Γραμματείας Πληροφοριακών Συστημάτων Δημόσιας Διοίκησης που έχει ως στόχο τη διασύνδεση των ηλεκτρονικών υπηρεσιών της Δημόσιας Διοίκησης.

Στο ΚΕΔ υλοποιείται το μοναδικό σημείο υποδοχής τιμολογίων για τις Δημόσιες Συμβάσεις και ο κόμβος δρομολόγησης των στοιχείων τους στα πληροφοριακά συστήματα των αρμοδίων φορέων.

Με τον Εθνικό Μορφότυπο Ηλεκτρονικού Τιμολογίου ορίζονται τα πεδία και οι ομάδες πεδίων που πρέπει να αναφέρονται στο Ηλεκτρονικό Τιμολόγιο στο πλαίσιο των Δημοσίων Συμβάσεων, για τη διασφάλιση της διαλειτουργικότητας.

Συνηννόηση πριν την έκδοση του πρώτου τιμολογίου.

Σε κάθε περίπτωση, συνίσταται οι οικονομικοί φορείς να επικοινωνούν με την Αναθέτουσα Αρχή ειδικά πριν από την έκδοση του πρώτου ηλεκτρονικού τιμολογίου με σκοπό την επιβεβαίωση των απαραίτητων πληροφοριών για τη σωστή δρομολόγησή του.

Πληροφορίες για τα ηλεκτρονικά τιμολόγια για την τρέχουσα διαδικασία

ID - επίπεδο	Όνομα Πεδίου	Ορθή απάντηση
BT-10	Στοιχείο Αναφοράς Αγοραστή - Buyer reference	ΑΣΤΥΝΟΜΙΚΗ ΑΚΑΔΗΜΙΑ
BT-11	Στοιχείο αναφοράς αγαθού / Υπηρεσίας / μελέτης / έργου - Project reference	ΑΔΑ ΑΝΑΛΗΨΗΣ ΥΠΟΧΡΕΩΣΗΣ (*)
BT-12	Στοιχείο Αναφοράς Σύμβασης - Contract reference	ΑΔΑΜ ΣΥΜΒΑΣΗΣ (*)
BT-44	Όνομα Αγοραστή - Buyer name	ΥΠΟΥΡΓΕΙΟ ΠΡΟΣΤΑΣΙΑΣ ΤΟΥ ΠΟΛΙΤΗ
BT-46	Αναγνωριστικό Αγοραστή - Buyer identifier	1057.2010700000.0001
BT-48	ΑΦΜ Αγοραστή - Buyer VAT identifier	EL090169846
BT-49	Ηλεκτρονική διεύθυνση Αγοραστή - Buyer electronic address	9933:997001671
BT-70	Ονομασία Παραλαμβάνοντος Μέρους - Deliver to party name	ΑΣΤΥΝΟΜΙΚΗ ΑΚΑΔΗΜΙΑ
BT-75	Διεύθυνση Παράδοσης Γραμμή 1 - Deliver to address	Λ. Θρακομακεδόνων 101

BT-77	Πόλη Παραλαμβάνοντος Μέρους - Deliver to city	Αχαρνές Αττικής
BT-78	Ταχυδρομικός Κωδικός Παραλαμβάνοντος Μέρους - Deliver to post code	13671
BT-158	Αναγνωριστικό ταξινόμησης στοιχείου - Item classification identifier	18000000-9 Είδη και εξαρτήματα ρουχισμού, υπόδησης, αποσκευών

(*) Πληροφορία η οποία θα καθορισθεί σε μεταγενέστερο χρόνο.

Σε κάθε περίπτωση, συνίσταται οι οικονομικοί φορείς να επικοινωνούν με την Αναθέτουσα Αρχή πριν από την έκδοση του ηλεκτρονικού τιμολογίου με σκοπό την επιβεβαίωση των απαραίτητων πληροφοριών για τη σωστή δρομολόγησή του.

5.1.3 Εκχώρηση απαιτήσεων

Απαγορεύεται η εκχώρηση σε άλλο πρόσωπο των εκ της συμβάσεως απορρεουσών υποχρεώσεων του αναδόχου καθώς και η εκχώρηση των απαιτήσεων του σε οποιοδήποτε τρίτο Φυσικό ή Νομικό πρόσωπο. Κατ' εξαίρεση, επιτρέπεται η εκχώρηση των δικαιωμάτων του σε αναγνωρισμένα Πιστωτικά Ιδρύματα, με σκοπό την έκδοση εγγυητικών επιστολών ή λόγω σύμβασης πίστωσης με ανοικτό (αλληλόχρεο) λογαριασμό απ' αυτά.

5.2 Κήρυξη οικονομικού φορέα εκπτώτου - Κυρώσεις

5.2.1 Κήρυξη έκπτωσης

Ο ανάδοχος κηρύσσεται έκπτωτος από τη σύμβαση και από κάθε δικαίωμα που απορρέει από αυτήν, με απόφαση της αναθέτουσας αρχής, ύστερα από γνωμοδότηση του αρμοδίου συλλογικού οργάνου (Επιτροπή Παρακολούθησης και Παραλαβής):

- στην περίπτωση της παρ. 7 του άρθρου 105 περί κατακύρωσης και σύναψης σύμβασης,
- στην περίπτωση που δεν εκπληρώσει τις υποχρεώσεις του που απορρέουν από τη σύμβαση ή/και δεν συμμορφωθεί με τις σχετικές γραπτές εντολές της Υπηρεσίας, που είναι σύμφωνες με τη σύμβαση ή τις κείμενες διατάξεις, εντός του συμφωνημένου χρόνου εκτέλεσης της σύμβασης,
- εφόσον δεν φορτώσει, δεν παραδώσει ή δεν αντικαταστήσει τα συμβατικά αγαθά ή δεν επισκευάσει ή δεν συντηρήσει αυτά μέσα στον συμβατικό χρόνο ή στον χρόνο παράτασης που του δόθηκε, σύμφωνα με όσα προβλέπονται στο άρθρο 206 του Ν. 4412/2016 και την παρούσα Διακήρυξη.

Στην περίπτωση συνδρομής λόγου έκπτωσης του αναδόχου από σύμβαση κατά την ως άνω τρίτη περίπτωση, η αναθέτουσα αρχή κοινοποιεί στον ανάδοχο ειδική όχληση, η οποία μνημονεύει τις διατάξεις του άρθρου 203 του Ν. 4412/2016 και περιλαμβάνει συγκεκριμένη περιγραφή των ενεργειών στις οποίες οφείλει να προβεί ο ανάδοχος, προκειμένου να συμμορφωθεί, μέσα στην προθεσμία που θα ορίζεται στην ανωτέρω όχληση. Αν η προθεσμία που τεθεί με την ειδική όχληση, παρέλθει, χωρίς ο ανάδοχος να συμμορφωθεί, κηρύσσεται έκπτωτος μέσα σε προθεσμία τριάντα (30) ημερών από την άπρακτη πάροδο της προθεσμίας συμμόρφωσης, με απόφαση της αναθέτουσας αρχής.

Ο ανάδοχος δεν κηρύσσεται έκπτωτος για λόγους που αφορούν σε υπαιτιότητα του φορέα εκτέλεσης της σύμβασης ή αν συντρέχουν λόγοι ανωτέρας βίας.

Στον οικονομικό φορέα, που κηρύσσεται έκπτωτος από τη σύμβαση, επιβάλλονται, με απόφαση του αποφαινόμενου οργάνου, ύστερα από γνωμοδότηση του αρμόδιου οργάνου, το οποίο υποχρεωτικά καλεί τον ενδιαφερόμενο προς παροχή εξηγήσεων, **αθροιστικά** οι παρακάτω **κυρώσεις**:

- **ολική κατάπτωση** της εγγύησης συμμετοχής ή καλής εκτέλεσης της σύμβασης κατά περίπτωση,
- **Καταλογισμός του διαφέροντος**, που προκύπτει εις βάρος της αναθέτουσας αρχής, εφόσον αυτή προμηθευτεί τα αγαθά, που δεν προσκομίστηκαν προσηκόντως από τον έκπτωτο οικονομικό φορέα, αναθέτοντας το ανεκτέλεστο αντικείμενο της σύμβασης στον επόμενο κατά σειρά κατάταξης οικονομικό φορέα που είχε λάβει μέρος στη διαδικασία ανάθεσης της σύμβασης. Αν ο οικονομικός φορέας του προηγούμενου εδαφίου δεν αποδεχθεί την ανάθεση της σύμβασης, η αναθέτουσα αρχή μπορεί να προμηθευτεί τα αγαθά, που δεν προσκομίστηκαν προσηκόντως από τον έκπτωτο οικονομικό φορέα, από τρίτο οικονομικό φορέα είτε με διενέργεια νέας διαδικασίας ανάθεσης σύμβασης είτε με προσφυγή στη διαδικασία διαπραγμάτευσης, χωρίς προηγούμενη δημοσίευση, εφόσον συντρέχουν οι προϋποθέσεις του άρθρου 32 του Ν. 4412/2016. Το διαφέρον υπολογίζεται με τον ακόλουθο τύπο:

$$\Delta = (\text{TKT} - \text{TKE}) \times \Pi$$

Όπου: Δ = Διαφέρον που θα προκύψει εις βάρος της αναθέτουσας αρχής, εφόσον αυτή προμηθευτεί τα αγαθά που δεν προσκομίστηκαν προσηκόντως από τον έκπτωτο οικονομικό φορέα, σύμφωνα με τα ανωτέρω αναφερόμενα. Το διαφέρον λαμβάνει θετικές τιμές, αλλιώς θεωρείται ίσο με μηδέν.

TKT = Τιμή κατακύρωσης της προμήθειας των αγαθών, που δεν προσκομίστηκαν προσηκόντως από τον έκπτωτο οικονομικό φορέα στον **νέο ανάδοχο**.

TKE = Τιμή κατακύρωσης της προμήθειας των αγαθών, που δεν προσκομίστηκαν προσηκόντως από τον **έκπτωτο οικονομικό φορέα**, σύμφωνα με τη σύμβαση από την οποία κηρύχθηκε έκπτωτος ο οικονομικός φορέας.

Π = Συντελεστής προσαύξησης προσδιορισμού της **έμμεσης ζημίας** που προκαλείται στην αναθέτουσα αρχή από την έκπτωση του αναδόχου.

Ο καταλογισμός του διαφέροντος επιβάλλεται στον έκπτωτο οικονομικό φορέα με απόφαση της αναθέτουσας αρχής, που εκδίδεται σε αποκλειστική προθεσμία δεκαοκτώ (18) μηνών μετά την έκδοση και την κοινοποίηση της απόφασης κήρυξης εκπτώτου, και εφόσον κατακυρωθεί η προμήθεια των αγαθών που δεν προσκομίστηκαν προσηκόντως από τον έκπτωτο οικονομικό φορέα σε τρίτο οικονομικό φορέα. Για την είσπραξη του διαφέροντος από τον έκπτωτο οικονομικό φορέα μπορεί να εφαρμόζεται η διαδικασία του Κώδικα Είσπραξης Δημόσιων Εσόδων. Το διαφέρον εισπράττεται υπέρ της αναθέτουσας αρχής.

- Επιπλέον, **μπορεί να επιβληθεί προσωρινός αποκλεισμός** του αναδόχου από το **σύνολο των συμβάσεων προμηθειών ή υπηρεσιών των φορέων που εμπίπτουν στις διατάξεις του Ν. 4412/ 2016** κατά τα ειδικότερα προβλεπόμενα στο άρθρο 74 του ως άνω νόμου, περί αποκλεισμού οικονομικού φορέα από δημόσιες συμβάσεις.

5.2.2 Λήξη χρόνου

Αν το υλικό φορτωθεί - παραδοθεί ή αντικατασταθεί μετά τη λήξη του συμβατικού χρόνου και μέχρι λήξης του χρόνου της παράτασης που χορηγήθηκε, σύμφωνα με το άρθρο 206 του Ν. 4412/ 2016, επιβάλλεται **πρόστιμο 5%** επί της συμβατικής αξίας της ποσότητας που παραδόθηκε εκπρόθεσμα.

Το παραπάνω πρόστιμο υπολογίζεται επί της συμβατικής αξίας των εκπρόθεσμα παραδοθέντων υλικών, χωρίς Φ.Π.Α.. Εάν τα υλικά που παραδόθηκαν εκπρόθεσμα επηρεάζουν τη χρησιμοποίηση των υλικών που παραδόθηκαν εμπρόθεσμα, το πρόστιμο υπολογίζεται επί της συμβατικής αξίας της συνολικής ποσότητας αυτών.

Κατά τον υπολογισμό του χρονικού διαστήματος της καθυστέρησης για φόρτωση - παράδοση ή αντικατάσταση των υλικών, με απόφαση του αποφαινομένου οργάνου, ύστερα από γνωμοδότηση του αρμοδίου οργάνου, δεν λαμβάνεται υπ' όψιν ο χρόνος που παρήλθε πέραν του ευλόγου, κατά τα διάφορα στάδια των διαδικασιών, για το οποίο δεν ευθύνεται ο ανάδοχος και παρατείνεται, αντίστοιχα, ο χρόνος φόρτωσης - παράδοσης.

Σε περίπτωση ένωσης οικονομικών φορέων, το πρόστιμο και οι τόκοι επιβάλλονται αναλόγως σε όλα τα μέλη της ένωσης.

5.3 Διοικητικές προσφυγές κατά τη διαδικασία εκτέλεσης των συμβάσεων

Ο ανάδοχος μπορεί κατά των αποφάσεων που επιβάλλουν σε βάρος του κυρώσεις, δυνάμει των όρων των άρθρων 5.2 (Κήρυξη οικονομικού φορέα εκπτώτου - Κυρώσεις), 6.1. (Χρόνος παράδοσης υλικών), 6.3. (Απόρριψη συμβατικών υλικών - αντικατάσταση), καθώς και κατ' εφαρμογή των συμβατικών όρων να ασκήσει προσφυγή για λόγους νομιμότητας και ουσίας ενώπιον του φορέα που εκτελεί τη σύμβαση μέσα σε ανατρεπτική προθεσμία (30) ημερών από την ημερομηνία της κοινοποίησης ή της πλήρους γνώσης της σχετικής απόφασης. Η εμπρόθεσμη άσκηση της προσφυγής αναστέλλει τις επιβαλλόμενες κυρώσεις. Επί της προσφυγής αποφασίζει το αρμοδίως αποφαινόμενο όργανο, ύστερα από γνωμοδότηση του προβλεπόμενου στο τελευταίο εδάφιο της περίπτωσης β' της παραγράφου 11 του άρθρου 221 του Ν. 4412/2016 οργάνου, εντός προθεσμίας τριάντα (30) ημερών από την άσκησή της, άλλως θεωρείται ως σιωπηρώς απορριφθείσα. Κατά της απόφασης αυτής δεν χωρεί η άσκηση άλλης οποιασδήποτε φύσης διοικητικής προσφυγής. Αν κατά της απόφασης που επιβάλλει κυρώσεις δεν ασκηθεί εμπρόθεσμα η προσφυγή ή αν απορριφθεί αυτή από το αποφαινόμενο αρμοδίως όργανο, η απόφαση καθίσταται οριστική. Αν ασκηθεί εμπρόθεσμα προσφυγή, αναστέλλονται οι συνέπειες της απόφασης μέχρι αυτή να οριστικοποιηθεί.

5.4 Δικαστική επίλυση διαφορών

Κάθε διαφορά μεταξύ των συμβαλλόμενων μερών που προκύπτει από τις συμβάσεις που συνάπτονται στο πλαίσιο της παρούσας διακήρυξης, επιλύεται με την άσκηση προσφυγής ή αγωγής στο Διοικητικό Εφετείο της Περιφέρειας, στην οποία εκτελείται εκάστη σύμβαση, κατά τα ειδικότερα οριζόμενα στις παρ. 1 έως και 6 του άρθρου 205Α του Ν. 4412/2016. Πριν από την άσκηση της προσφυγής στο Διοικητικό Εφετείο προηγείται υποχρεωτικά η τήρηση της ενδικοφανούς διαδικασίας που προβλέπεται στο άρθρο 205 του Ν. 4412/2016 και την παράγραφο 5.3 της παρούσας, διαφορετικά η προσφυγή απορρίπτεται ως απαράδεκτη. Αν ο ανάδοχος της σύμβασης είναι κοινοπραξία, η προσφυγή ασκείται είτε από την ίδια είτε από όλα τα μέλη της. Δεν απαιτείται η τήρηση ενδικοφανούς διαδικασίας αν ασκείται από τον ενδιαφερόμενο αγωγή, στο δικόγραφο της οποίας δεν σωρεύεται αίτημα ακύρωσης ή τροποποίησης διοικητικής πράξης ή παράλειψης.

6. ΕΙΔΙΚΟΙ ΟΡΟΙ ΕΚΤΕΛΕΣΗΣ

6.1 Χρόνος παράδοσης υλικών

6.1.1 Παράδοση

Ο ανάδοχος **υποχρεούται να παραδώσει τα υλικά στο χρόνο** που περιγράφεται στο Παράρτημα Ι / Τεύχος Τεχνικών Προδιαγραφών.

Ο **συμβατικός χρόνος παράδοσης** των υλικών μπορεί να **παρατείνεται**, πριν από τη λήξη του αρχικού συμβατικού χρόνου παράδοσης, υπό τις ακόλουθες **σωρευτικές προϋποθέσεις**:

- τηρούνται οι όροι του άρθρου 132 περί τροποποίησης συμβάσεων κατά τη διάρκειά τους,
- έχει εκδοθεί αιτιολογημένη απόφαση του αρμόδιου αποφαινόμενου οργάνου της αναθέτουσας αρχής μετά από γνωμοδότηση αρμόδιου συλλογικού οργάνου, είτε με πρωτοβουλία της αναθέτουσας αρχής και εφόσον συμφωνεί ο ανάδοχος, είτε ύστερα από σχετικό αίτημα του αναδόχου, το οποίο υποβάλλεται υποχρεωτικά πριν από τη λήξη του συμβατικού χρόνου,
- το χρονικό διάστημα της παράτασης είναι ίσο ή μικρότερο από τον αρχικό συμβατικό χρόνο παράδοσης. Στην περίπτωση παράτασης του συμβατικού χρόνου παράδοσης, ο χρόνος παράτασης δεν συνυπολογίζεται στον συμβατικό χρόνο παράδοσης.

Στην περίπτωση παράτασης του συμβατικού χρόνου παράδοσης έπειτα από αίτημα του αναδόχου, επιβάλλονται οι κυρώσεις που προβλέπονται στην παράγραφο 5.2.2 της παρούσης.

Με αιτιολογημένη απόφαση του αρμόδιου αποφαινόμενου οργάνου, η οποία εκδίδεται ύστερα από γνωμοδότηση του οργάνου της περ. β΄ της παρ. 11 του άρθρου 221 του Ν. 4412/2016, ο **συμβατικός χρόνος φόρτωσης παράδοσης** των υλικών μπορεί να **μετατίθεται. Μετάθεση επιτρέπεται μόνο όταν συντρέχουν λόγοι ανωτέρας βίας ή άλλοι ιδιαιτέρως σοβαροί λόγοι**, που καθιστούν αντικειμενικώς αδύνατη την εμπρόθεσμη παράδοση των συμβατικών ειδών. Στις περιπτώσεις μετάθεσης του συμβατικού χρόνου φόρτωσης παράδοσης δεν επιβάλλονται κυρώσεις.

6.1.2 Συνέπειες λήξης χρόνου παράδοσης

Εάν λήξει ο συμβατικός χρόνος παράδοσης, χωρίς να υποβληθεί εγκαίρως αίτημα παράτασης ή, εάν λήξει ο παραταθείς, κατά τα ανωτέρω, χρόνος, χωρίς να παραδοθεί το υλικό, ο ανάδοχος κηρύσσεται έκπτωτος.

6.1.3 Υποχρέωση ενημέρωσης

Ο ανάδοχος υποχρεούται να ειδοποιεί την Υπηρεσία που εκτελεί την προμήθεια, την αποθήκη υποδοχής των υλικών και την επιτροπή παραλαβής, για την ημερομηνία που προτίθεται να παραδώσει το υλικό, τουλάχιστον πέντε (5) εργάσιμες ημέρες νωρίτερα.

Μετά από κάθε προσκόμιση υλικού στην αποθήκη υποδοχής αυτών, ο ανάδοχος υποχρεούται να υποβάλει στην υπηρεσία αποδεικτικό, θεωρημένο από τον υπεύθυνο της αποθήκης, στο οποίο αναφέρεται η ημερομηνία προσκόμισης, το υλικό, η ποσότητα και ο αριθμός της Σύμβασης σε εκτέλεση της οποίας προσκομίστηκε.

6.2 Παραλαβή προμήθειας - Χρόνος και τρόπος παραλαβής υλικών

6.2.1 Τρόπος παραλαβής

Η παραλαβή των υλικών γίνεται από επιτροπές, πρωτοβάθμιες ή και δευτεροβάθμιες, που συγκροτούνται σύμφωνα με την παρ. 11 εδ. β΄ του άρθρου 221 του Ν. 4412/2016 σύμφωνα

με τα οριζόμενα στο άρθρο 208 του ως άνω νόμου και το Παράρτημα Ι / Τεύχος Τεχνικών Προδιαγραφών. **Κατά την διαδικασία παραλαβής των υλικών διενεργείται ποσοτικός και ποιοτικός έλεγχος και εφόσον το επιθυμεί μπορεί να παραστεί και ο προμηθευτής.** Ο ποιοτικός έλεγχος των υλικών γίνεται όπως ορίζεται στο Παράρτημα Ι / Τεύχος Τεχνικών Προδιαγραφών.

Το κόστος της διενέργειας των ελέγχων βαρύνει τον ανάδοχο.

Η επιτροπή παραλαβής, μετά τους προβλεπόμενους ελέγχους συντάσσει πρωτόκολλα (μακροσκοπικό – οριστικό – παραλαβής του υλικού με παρατηρήσεις – απόρριψης των υλικών) σύμφωνα με την παρ. 3 του άρθρου 208 του Ν. 4412/2016.

Τα πρωτόκολλα που συντάσσονται από τις επιτροπές (πρωτοβάθμιες – δευτεροβάθμιες) κοινοποιούνται υποχρεωτικά και στους αναδόχους,

Υλικά που απορρίφθηκαν ή κρίθηκαν παραληπτά με έκπτωση επί της συμβατικής τιμής, βάσει των ελέγχων που πραγματοποίησε η πρωτοβάθμια επιτροπή παραλαβής, μπορούν να παραπέμπονται για επανεξέταση σε δευτεροβάθμια επιτροπή παραλαβής, κατόπιν αιτήματος του αναδόχου ή αυτεπάγγελτα σύμφωνα με την παρ. 5 του άρθρου 208 του Ν. 4412/2016. **Τα έξοδα βαρύνουν σε κάθε περίπτωση τον ανάδοχο.**

Επίσης, εάν ο τελευταίος διαφωνεί με τα αποτελέσματα των εργαστηριακών εξετάσεων που διενεργήθηκαν από πρωτοβάθμιες ή δευτεροβάθμιες επιτροπές παραλαβής μπορεί να ζητήσει εγγράφως εξέταση κατ' έφεση των οικείων αντιδειγμάτων, μέσα σε ανατρεπτική προθεσμία είκοσι (20) ημερών από την γνωστοποίηση σε αυτόν των αποτελεσμάτων της αρχικής εξέτασης, με τον τρόπο που περιγράφεται στην παρ. 8 του άρθρου 208 του Ν. 4412/2016.

Το αποτέλεσμα της κατ' έφεση εξέτασης είναι υποχρεωτικό και τελεσίδικο και για τα δύο μέρη.

Ο ανάδοχος δεν μπορεί να ζητήσει παραπομπή σε δευτεροβάθμια επιτροπή παραλαβής μετά τα αποτελέσματα της κατ' έφεση εξέτασης.

6.2.2 Χρόνος παραλαβής

Η παραλαβή των υλικών και η έκδοση των σχετικών πρωτοκόλλων παραλαβής πραγματοποιείται μέσα στους καθοριζόμενους, στο Παράρτημα Ι / Τεύχος Τεχνικών Προδιαγραφών της παρούσας, χρόνους.

Στον προαναφερόμενο χρόνο δεν υπολογίζεται το χρονικό διάστημα από την αποστολή των δειγμάτων για έλεγχο από όργανα που δεν ανήκουν στον φορέα (αναθέτουσα αρχή), μέχρι την κοινοποίηση των αποτελεσμάτων του ελέγχου στην αρμόδια επιτροπή.

Αν η παραλαβή των υλικών και η σύνταξη του σχετικού πρωτοκόλλου δεν πραγματοποιηθεί από την επιτροπή παραλαβής μέσα στον οριζόμενο από τη σύμβαση χρόνο, θεωρείται ότι η παραλαβή συντελέστηκε αυτοδίκαια, με κάθε επιφύλαξη των δικαιωμάτων του Δημοσίου και εκδίδεται προς τούτο σχετική απόφαση του αρμοδίου αποφαινομένου οργάνου, με βάση μόνο το θεωρημένο από την υπηρεσία που παραλαμβάνει τα υλικά αποδεικτικό προσκόμισης τούτων, σύμφωνα δε με την απόφαση αυτή η αποθήκη του φορέα εκδίδει δελτίο εισαγωγής του υλικού και εγγραφής του στα βιβλία της, προκειμένου να πραγματοποιηθεί η πληρωμή του αναδόχου, τη εξαίρεσει που προβλέπεται στο τεύχος τεχνικών προδιαγραφών του παραρτήματος Ι της παρούσας διακήρυξης.

Ανεξάρτητα από την, κατά τα ανωτέρω, αυτοδίκαιη παραλαβή και την πληρωμή του αναδόχου, πραγματοποιούνται οι προβλεπόμενοι από την σύμβαση έλεγχοι από επιτροπή που συγκροτείται με απόφαση του αρμοδίου αποφαινομένου οργάνου, στην οποία δεν μπορεί να συμμετέχουν ο πρόεδρος και τα μέλη της επιτροπής που δεν πραγματοποίησε την παραλαβή στον προβλεπόμενο από την σύμβαση χρόνο. Η παραπάνω επιτροπή παραλαβής προβαίνει σε όλες τις διαδικασίες παραλαβής που προβλέπονται από την ως άνω παράγραφο 1 και το άρθρο 208 του Ν. 4412/2016 και συντάσσει τα σχετικά πρωτόκολλα. Οι εγγυητικές επιστολές καλής

εκτέλεσης δεν επιστρέφονται πριν την ολοκλήρωση όλων των προβλεπόμενων από τη Σύμβαση ελέγχων και τη σύνταξη των σχετικών πρωτοκόλλων.

6.3 Απόρριψη συμβατικών υλικών – Αντικατάσταση

6.3.1 Οριστική απόρριψη

Σε περίπτωση οριστικής απόρριψης ολόκληρης ή μέρους της συμβατικής ποσότητας των υλικών, με απόφαση του αποφαινομένου οργάνου ύστερα από γνωμοδότηση του αρμοδίου οργάνου, μπορεί να εγκρίνεται αντικατάστασή της με άλλη, που να είναι σύμφωνη με τους όρους της σύμβασης, μέσα σε τακτή προθεσμία που ορίζεται από την απόφαση αυτή.

6.3.2 Λήξη συμβατικού χρόνου

Αν η αντικατάσταση γίνεται μετά τη λήξη του συμβατικού χρόνου, η προθεσμία που ορίζεται για την αντικατάσταση δεν μπορεί να είναι μεγαλύτερη του 1/2 του συνολικού συμβατικού χρόνου, ο δε ανάδοχος θεωρείται ως εκπρόθεσμος και υπόκειται σε κυρώσεις λόγω εκπρόθεσμης παράδοσης. Αν ο ανάδοχος δεν αντικαταστήσει τα υλικά που απορρίφθηκαν μέσα στην προθεσμία που του τάχθηκε και εφόσον έχει λήξει ο συμβατικός χρόνος, κηρύσσεται έκπτωτος και υπόκειται στις προβλεπόμενες κυρώσεις.

6.3.3 Επιστροφή υλικών

Η επιστροφή των υλικών που απορρίφθηκαν γίνεται σύμφωνα με τα προβλεπόμενα στις παρ. 2 και 3 του άρθρου 213 του Ν. 4412/2016.

6.4 Δείγματα – δειγματοληψία – εργαστηριακές εξετάσεις

Όπως ορίζεται στο Παράρτημα Ι «Τεχνικές Προδιαγραφές – Απαιτήσεις» της παρούσας.

Παραρτήματα

Παράρτημα Ι - Τεχνικές προδιαγραφές

Το τεύχος των τεχνικών προδιαγραφών επισυνάπτεται στο τέλος της παρούσας, μετά το τελευταίο παράρτημα, για λόγους ηλεκτρονικής σελιδοποίησης του παρόντος εγγράφου.

Παράρτημα ΙΙ – Εγγυητικές επιστολές

Εγγυητική επιστολή συμμετοχής

ΕΚΔΟΤΗΣ.....

Ημερομηνία έκδοσης

Προς:

ΥΠΟΥΡΓΕΙΟ ΠΡΟΣΤΑΣΙΑΣ ΤΟΥ ΠΟΛΙΤΗ
ΑΡΧΗΓΕΙΟ ΕΛΛΗΝΙΚΗΣ ΑΣΤΥΝΟΜΙΑΣ
ΑΣΤΥΝΟΜΙΚΗ ΑΚΑΔΗΜΙΑ
Λεωφόρος Θρακομακεδόνων 101
13671, ΑΧΑΡΝΕΣ

A.Φ.Μ.090169846

Εγγυητική επιστολή μας υπ'αρ. για #.....#ευρώ.

Με την παρούσα εγγυόμαστε, ανέκκλητα και ανεπιφύλακτα παραιτούμενοι του δικαιώματος της διαιρέσεως και διζήσεως, υπέρ της Εταιρείας με την επωνυμία οδός αριθμός ΤΚ, Α.Φ.Μ (Σε περίπτωση μεμονωμένης εταιρείας) / υπέρ των εταιρειών με επωνυμίες α) οδός αριθμός ΤΚ, Α.Φ.Μ, οδός αριθμός ΤΚ, Α.Φ.Μ μελών της Ένωσης ή Κοινοπραξίας, ατομικά για κάθε μια από αυτές και ως αλληλέγγυα και εις ολόκληρο υπόχρεων μεταξύ τους εκ της ιδιότητάς τους ως μελών της Ένωσης ή Κοινοπραξίας (σε περίπτωση ένωσης ή κοινοπραξίας εταιρειών), και μέχρι του ποσού των ευρώ #.....#, για τη συμμετοχή στο διενεργούμενο διαγωνισμό της (καταληκτική ημερομηνία υποβολής προσφορών) με αντικείμενο «προμήθεια ατομικών εφοδίων προς κάλυψη αναγκών δοκίμων υπαστυνόμων & αστυφυλάκων, των εκπαιδευτικών σειρών 2026-2027 και 2027-2028, καθώς και για ενδεχόμενες έκτακτες προσλήψεις προσωπικού (ειδικών φρουρών και συνοριοφυλάκων)», σύμφωνα με την υπ' αριθ. 2/2026 Διακήρυξή σας και ειδικότερα για το τμήμα..... με εκτιμώμενη αξία χωρίς Φ.Π.Α. #.....# ΕΥΡΩ ή για τα τμήματα (αναφέρονται τα τμήματα για τα οποία ο οικονομικός φορέας υποβάλλει προσφορά) με συνολική εκτιμώμενη αξία χωρίς Φ.Π.Α. #.....# ευρώ.

Η παρούσα εγγύηση καλύπτει καθ' όλο το χρόνο ισχύος της μόνο τις υποχρεώσεις για τη συμμετοχή στον ανωτέρω διαγωνισμό.

Το ανωτέρω ποσό της εγγύησης τηρείται στη διάθεσή σας, το οποίο και υποχρεούμαστε να σας καταβάλουμε ολικά ή μερικά χωρίς καμία από μέρους μας αντίρρηση ή ένσταση και χωρίς να ερευνηθεί το βάσιμο ή μη της απαίτησής σας, μέσα σε πέντε (5) ημέρες από την έγγραφη ειδοποίησή σας.

Η παρούσα ισχύει μέχρι και την.....

(Σημείωση προς την Τράπεζα : ο χρόνος ισχύος πρέπει να είναι μεγαλύτερος τουλάχιστον κατά ένα (1)μήνα του χρόνου ισχύος της Προσφοράς).

Βεβαιούται υπευθύνως ότι το ποσό των εγγυητικών μας επιστολών που έχουν δοθεί στο Δημόσιο και τα Ν.Π.Δ.Δ., συνυπολογιζομένου και του ποσού της παρούσας δεν υπερβαίνει το όριο εγγυήσεων που έχει καθορισθεί από το Υπουργείο Οικονομικών για την Τράπεζά μας.

Αποδεχόμαστε να παρατείνουμε την ισχύ της εγγύησης, ύστερα από έγγραφη δήλωσή σας, με την προϋπόθεση ότι το σχετικό αίτημα σας θα μας υποβληθεί πριν από την ημερομηνία λήξης της.

Σε περίπτωση κατάπτωσης της εγγύησης, το ποσό της κατάπτωσης υπόκειται στο εκάστοτε ισχύον πάγιο τέλος χαρτοσήμου.

(Εξουσιοδοτημένη υπογραφή)

Εγγυητική επιστολή καλής εκτέλεσης της σύμβασης

ΕΚΔΟΤΗΣ

Ημερομηνία έκδοσης.....

Προς:

ΥΠΟΥΡΓΕΙΟ ΠΡΟΣΤΑΣΙΑΣ ΤΟΥ ΠΟΛΙΤΗ
 ΑΡΧΗΓΕΙΟ ΕΛΛΗΝΙΚΗΣ ΑΣΤΥΝΟΜΙΑΣ
 ΑΣΤΥΝΟΜΙΚΗ ΑΚΑΔΗΜΙΑ
 Λεωφόρος Θρακομακεδόνων 101
 13671, ΑΧΑΡΝΕΣ

A.Φ.Μ.090169846

Εγγυητική επιστολή μας υπ'αρ. για #.....#ευρώ.

Με την παρούσα εγγυόμαστε, ανέκκλητα και ανεπιφύλακτα παραιτούμενοι του δικαιώματος της διαιρέσεως και διζήσεως, υπέρ της Εταιρείας με την επωνυμία οδός αριθμός ΤΚ, Α.Φ.Μ (Σε περίπτωση μεμονωμένης εταιρείας) / υπέρ των εταιρειών με επωνυμίες α) οδός αριθμός ΤΚ, Α.Φ.Μ, οδός αριθμός ΤΚ, Α.Φ.Μ μελών της Ένωσης ή Κοινοπραξίας, ατομικά για κάθε μια από αυτές και ως αλληλέγγυα και εις ολόκληρο υπόχρεων μεταξύ τους εκ της ιδιότητάς τους ως μελών της Ένωσης ή Κοινοπραξίας (σε περίπτωση ένωσης ή κοινοπραξίας εταιρειών), και μέχρι του ποσού των ευρώ #.....#, για την καλή εκτέλεση της Σύμβασης με αριθμό που αφορά διαγωνισμό της (συμπληρώνεται η ημερομηνία διενέργειας του διαγωνισμού) με αντικείμενο «προμήθεια ατομικών εφοδίων προς κάλυψη αναγκών δοκίμων υπαστυνόμων & αστυφυλάκων, των εκπαιδευτικών σειρών 2026-2027 και 2027-2028, καθώς και για ενδεχόμενες έκτακτες προσλήψεις προσωπικού (ειδικών φρουρών και συνοριοφυλάκων)», σύμφωνα με την υπ' αριθ. 2/2026 Διακήρυξή σας.

Το ανωτέρω ποσό της εγγύησης τηρείται στη διάθεσή σας, το οποίο και υποχρεούμαστε να σας καταβάλουμε ολικά ή μερικά χωρίς καμία από μέρους μας αντίρρηση ή ένσταση και χωρίς να ερευνηθεί το βάσιμο ή μη της απαίτησής σας, μέσα σε πέντε (5) ημέρες από την έγγραφη ειδοποίησή σας.

Η παρούσα εγγύησή μας αφορά μόνο την παραπάνω αιτία και ισχύει μέχρι την επιστροφή της σε εμάς, οπότε γίνεται δίκαια άκυρη και δεν έχει απέναντί μας καμία ισχύ.

Βεβαιούται υπευθύνως ότι το ποσό των εγγυητικών μας επιστολών που έχουν δοθεί στο Δημόσιο και τα Ν.Π.Δ.Δ., συνυπολογιζομένου και του ποσού της παρούσας δεν υπερβαίνει το όριο εγγυήσεων που έχει καθορισθεί από το Υπουργείο Οικονομικών για την Τράπεζά μας.

Σε περίπτωση κατάπτωσης της εγγύησης, το ποσό της κατάπτωσης υπόκειται στο εκάστοτε ισχύον πάγιο τέλος χαρτοσήμου.

(Εξουσιοδοτημένη υπογραφή)

Παράρτημα ΙΙΙ – Ε.Ε.Ε.Σ. (προσαρμοσμένο από την αναθέτουσα αρχή)

Από τις 02.05.2019, οι αναθέτουσες αρχές συντάσσουν το ΕΕΕΣ με τη χρήση της νέας ηλεκτρονικής υπηρεσίας [Promitheus ESPDint \(https://esp dint.eprocurement.gov.gr/\)](https://esp dint.eprocurement.gov.gr/), που προσφέρει τη δυνατότητα ηλεκτρονικής σύνταξης και διαχείρισης του Ευρωπαϊκού Ενιαίου Εγγράφου Σύμβασης (ΕΕΕΣ). Η σχετική ανακοίνωση είναι διαθέσιμη στη Διαδικτυακή Πύλη του ΕΣΗΔΗΣ «www.promitheus.gov.gr».

Το προς συμπλήρωση ΕΕΕΣ έχει αναρτηθεί από την Αναθέτουσα Αρχή σε μορφή αρχείων pdf και xml στη διαδικτυακή πύλη του ΕΣΗΔΗΣ και αποτελεί αναπόσπαστο τμήμα της παρούσας διακήρυξης. Το αρχείο xml αναρτήθηκε για την διευκόλυνση των οικονομικών φορέων, προκειμένου να συντάξουν μέσω της υπηρεσίας eΕΕΕΣ τη σχετική απάντησή τους.

Αναλυτικές οδηγίες και πληροφορίες για το θεσμικό πλαίσιο, τον τρόπο χρήσης και συμπλήρωσης ηλεκτρονικών ΕΕΕΣ και της χρήση του υποσυστήματος Promitheus ESPDint είναι αναρτημένες σε σχετική θεματική ενότητα στη Διαδικτυακή Πύλη (www.promitheus.gov.gr) του ΟΠΣ ΕΣΗΔΗΣ.

Παράρτημα IV – Οικονομική Προσφορά

ΠΡΟΣ

ΥΠΟΥΡΓΕΙΟ ΠΡΟΣΤΑΣΙΑΣ ΤΟΥ ΠΟΛΙΤΗ
ΑΡΧΗΓΕΙΟ ΕΛΛΗΝΙΚΗΣ ΑΣΤΥΝΟΜΙΑΣ
ΑΣΤΥΝΟΜΙΚΗ ΑΚΑΔΗΜΙΑ
ΤΜΗΜΑ ΔΙΑΧ/ΣΗΣ ΧΡΗΜΑΤΙΚΟΥ-ΥΛΙΚΟΥ

ΣΤΟΙΧΕΙΑ ΠΡΟΣΦΕΡΟΝΤΟΣ	
Επωνυμία προσφέροντος:	
Διεύθυνση, Τ.Κ, Πόλη έδρας:	
Τηλέφωνα:	
Διεύθυνση ηλεκτρονικού ταχυδρομείου:	
Α.Φ.Μ. - Δ.Ο.Υ.:	
Γ.Ε.Μ.Η.	
Νόμιμος εκπρόσωπος:	
Α.Δ.Τ. (Νομίμου Εκπροσώπου):	
Υπεύθυνος Επικοινωνίας:	

Ο υπογράφων (Όνομα- Επώνυμο- Πατρώνυμο-Α.Δ.Τ.) με την ιδιότητα του νόμιμου εκπροσώπου του ανωτέρω οικονομικού φορέα, στο πλαίσιο του ανοικτού ηλεκτρονικού διαγωνισμού άνω των ορίων για την προμήθεια ατομικών εφοδίων προς κάλυψη αναγκών δοκίμων υπαστυνόμων & αστυφυλάκων, των εκπαιδευτικών σειρών 2026-2027 και 2027-2028, καθώς και για ενδεχόμενες έκτακτες προσλήψεις προσωπικού (ειδικών φρουρών και συνοριοφυλάκων), δυνάμει της υπ' αριθ. 2/2026 Διακήρυξης της Αστυνομικής Ακαδημίας, υποβάλλω την παρακάτω προσφορά και δηλώνω ότι α) η προσφερόμενη τιμή ισχύει έως την ολοκλήρωση της σύμβασης και β) στην τιμή συμπεριλαμβάνονται οι υπέρ τρίτων κρατήσεις καθώς και κάθε άλλη επιβάρυνση για την οριστική παράδοση όπως ορίζεται στη Διακήρυξη:

α/α	Είδος	Ποσότητα	Τιμή μονάδος ή ζεύγους, χωρίς Φ.Π.Α. (κατά περίπτωση)	Σύνολο χωρίς Φ.Π.Α. (ποσότητα x τιμή μονάδος χωρίς Φ.Π.Α.)	Αξία Φ.Π.Α.	Σύνολο με Φ.Π.Α.
1	Στολή ασκήσεων - εκστρατείας, υπ' αριθ. 5 (τζόκευ, χιτώνιο, περισκελίδα)	8.300		€	€	€
2	Επενδύτης ισχυρού ψύχους (τζάκετ), χρώματος βαθυκύανου	4.140		€	€	€
3	Άρβυλα από δέρμα αδιάβροχο, χρώματος μαύρου	7.000		€	€	€
4	Σκαρπίνια από δέρμα αδιάβροχο, χρώματος μαύρου	3.120		€	€	€
5	Γόβες από δέρμα αδιάβροχο, χρώματος μαύρου	2.530		€	€	€
6	Τσάντα κρεμαστή από δέρμα αδιάβροχο, χρώματος μαύρου	1.040		€	€	€
7	Ζωστήρας δερμάτινος μαύρος απλός	3.860		€	€	€

8	Χειρόκτια δερμάτινα, χρώματος μαύρου	2.810		€	€	€
9	Χειρόκτια από ύφασμα βαμβακερό, χρώματος λευκού	5.640		€	€	€
10	Λαιμοδέτης κάθετος, χρώματος μαύρου	5.640		€	€	€
11	Φανέλα με μανίκι, χρώματος βαθυκύανου	12.310		€	€	€
12	Φόρμα γυμναστικής	5.640		€	€	€
13	Ποδεία μάλλινα μακριά, χρώματος μαύρου (ζεύγη)	13.900		€	€	€
14	Σάκος τύπου βαλίτσας	2.260		€	€	€
15	Πετσέτες προσώπου	6.700		€	€	€
16	Πουλόβερ μάλλινο τύπου V, χρώματος βαθυκύανου	2.870		€	€	€
	Πουλόβερ τύπου ζιβάγκο, χρώματος βαθυκύανου	6.950		€	€	€

Η τιμή παραμένει σταθερή καθ' όλη τη διάρκεια της σύμβασης.

Η παρούσα προσφορά ισχύει για δώδεκα (12) μήνες από την υποβολής της.

Ημερομηνία: / / 2026

Υπογραφή-Σφραγίδα

(Προμηθευτή ή νόμιμου Εκπροσώπου της Εταιρείας)

Σημείωση: Οι προσφέροντες οικονομικοί φορείς που θα προσφέρουν τιμές για περισσότερα από ένα τμήματα, θα υποβάλλουν μία ενιαία δήλωση για όλα τα τμήματα, επιλέγοντας τις συγκεκριμένες γραμμές (τμήματα) που τους ενδιαφέρουν από τον πίνακα. Τα σύνολα θα υπολογιστούν οριζοντίως, όχι καθέτως. Δηλαδή ο υπολογισμός θα γίνει αποκλειστικώς και αυτοτελώς για κάθε ένα τμήμα.

Παράρτημα V – Σχέδιο Σύμβασης

ΕΛΛΗΝΙΚΗ ΔΗΜΟΚΡΑΤΙΑ
 ΥΠΟΥΡΓΕΙΟ ΠΡΟΣΤΑΣΙΑΣ ΤΟΥ ΠΟΛΙΤΗ
 ΑΡΧΗΓΕΙΟ ΕΛΛΗΝΙΚΗΣ ΑΣΤΥΝΟΜΙΑΣ
 ΑΣΤΥΝΟΜΙΚΗ ΑΚΑΔΗΜΙΑ
 ΤΜΗΜΑ ΔΙΑΧΕΙΡΙΣΗΣ ΧΡΗΜΑΤΙΚΟΥ – ΥΛΙΚΟΥ
 Λ. Θρακομακεδόνων 101 - Αχαρνές, Τ.Κ. 13671
 Τηλ. : 210 24 09 168
 E- MAIL: astynaca.diax@astynomia.gr

Σ Υ Μ Β Α Σ Η

Σύμβαση Αγοράς	
<i>Αριθμός σύμβασης</i>	
<i>Αξία (άνευ Φ.Π.Α., συμπεριλαμβανομένων κρατήσεων και δαπανών)</i>	€
<i>Φ.Π.Α.</i>	€
<i>Συνολική αξία (συμπ/νων Φ.Π.Α., κρατήσεων και δαπανών)</i>	€
<i>Είδος</i>	Τμήμα: , (περιγραφή)
<i>Προμηθευτής</i>	
<i>Αριθμός Ε.Μ.ΠΑ.</i>	

Στις Αχαρνές, σήμερα την ... του μηνός ... του έτους 2026 ημέρα της εβδομάδος και ώρα ..., στην έδρα της Αστυνομικής Ακαδημίας, επί της οδού Λ. Θρακομακεδόνων 101 – Αχαρνές Αττικής - Τ.Κ. 13671, οι κάτωθι συμβαλλόμενοι:

- α.** Η Αστυνομική Ακαδημία, με Αριθμό Φορολογικού Μητρώου (Α.Φ.Μ.) 090169846 και κωδικό ηλεκτρονικής τιμολόγησης 1057.2010700000.0001, νομίμως εκπροσωπούμενη βάσει των κειμένων διατάξεων, από τον Διοικητή αυτής Ταξίαρχο Γεώργιο ΖΑΧΑΡΗ, που εφεξής, χάριν συντομίας, θα αποκαλείται «αναθέτουσα αρχή» ή «αγοραστής» ή «Υπηρεσία» και
- β.** Ο οικονομικός φορέας με την επωνυμία «.....», που εδρεύει στην, επί της οδού αριθ. Τ.Κ. Α.Φ.Μ., Δ.Ο.Υ., τηλ., με διεύθυνση ηλεκτρονικής αλληλογραφίας (e-mail):, νομίμως εκπροσωπούμενος από του, με Α.Δ.Τ. που εφεξής, χάριν συντομίας, θα αποκαλείται «προμηθευτής» ή «ανάδοχος»,

Έχοντας υπόψη:

1. Την υπ' αριθ. 2/2026 Διακήρυξη της Αστυνομικής Ακαδημίας (Α.Δ.Α.Μ.), και τα λοιπά έγγραφα της σύμβασης που συνέταξε η αναθέτουσα αρχή για την ανωτέρω εν θέματι σύμβαση προμήθειας.
2. Την υπ' αριθ. 8045/1/1... από απόφαση του κ. Διοικητή της Αστυνομικής Ακαδημίας, με την οποία κατακυρώθηκε το αποτέλεσμα της διαδικασίας (Α.Δ.Α.Μ.), στο πλαίσιο της ανωτέρω Διακήρυξης, στον ανάδοχο και την υπ' αριθ. 8045/1/1-... 'ειδική πρόσκληση της αναθέτουσας αρχής προς τον ανάδοχο για την υπογραφή του παρόντος, η οποία κοινοποιήθηκε σε αυτόν την
3. Την από υπεύθυνη δήλωση του αναδόχου περί μη οψιγενών μεταβολών, κατά την έννοια της περ. (2) της παρ. 3 του άρθρου 100 του ν. 4412/2016.
4. Την από υπεύθυνη δήλωση του αναδόχου της κοινής απόφασης των Υπουργών Ανάπτυξης και Επικρατείας 20977/23-8-2007 (Β' 1673) «Δικαιολογητικά για την τήρηση των μητρώων του ν. 3310/2005, όπως τροποποιήθηκε με τον ν. 3414/2005».
5. Ότι αναπόσπαστο τμήμα της παρούσας αποτελούν, σύμφωνα με το άρθρο 2 παρ.1 περ. 42 του Ν. 4412/2016:
 - η υπ' αριθ. 2/2026 Διακήρυξη της Αστυνομικής Ακαδημίας, με τα Παραρτήματα της,
 - η Προκήρυξη της σύμβασης, όπως αυτή έχει δημοσιευτεί στο Κ.Η.Μ.ΔΗ.Σ., οι συμπληρωματικές πληροφορίες που τυχόν παρέχονται στο πλαίσιο της διαδικασίας, ιδίως σχετικά με τις προδιαγραφές και τα σχετικά δικαιολογητικά (στο εξής «τα έγγραφα της σύμβασης»),
 - η προσφορά του αναδόχου,
 - Ότι ο ανάδοχος κατέθεσε την υπ' αριθ. εγγυητική επιστολή της τράπεζας/ πιστωτικού ιδρύματος/ χρηματοδοτικού ιδρύματος/ ασφαλιστικής επιχείρησης/, ποσού ευρώ, για την καλή εκτέλεση των όρων του παρόντος συμφωνητικού.

Συμφώνησαν και έκαναν αμοιβαία αποδεκτά τα ακόλουθα:

Άρθρο 1 Αντικείμενο σύμβασης

Αντικείμενο της παρούσας σύμβασης είναι η προμήθεια, σύμφωνα με τους όρους της παραγράφου 1.3 της υπ' αριθ. 2/2026 Διακήρυξης της Αστυνομικής Ακαδημίας και των Παραρτημάτων αυτής, συνολικής αξίας, συμπεριλαμβανομένων κρατήσεων, οιονδήποτε δαπανών για την παράδοση αυτών, ελεύθερων Φ.Π.Α..

Το είδος της προμήθειας και η τιμή αυτού, ορίζονται ως κατωτέρω:

Είδος προμήθειας	Ποσότητα (ζεύγη ή τεμάχια)	Τιμή μονάδος (ζεύγους ή τεμαχίου)	Συνολική τιμή σε ευρώ
		€	€
Φ.Π.Α. 24%			€
Συνολική τιμή Φ.Π.Α.			€

Στην τιμή μονάδας του υπό προμήθεια είδους, περιλαμβάνεται η αξία του, οιαδήποτε δαπάνη για την παράδοση αυτού (με ευθύνη και μέριμνα του προμηθευτή) ελεύθερου, οι υπέρ τρίτων κρατήσεις, ως και οιαδήποτε άλλη δαπάνη, εκτός του Φ.Π.Α.. Η τιμή μονάδας καθώς και οι τιμές κάθε επιμέρους στοιχείου του υπό προμήθεια είδους, ως αυτές εμφανίζονται στο συνημμένο στην παρούσα πίνακα ανάλυσης τιμής, θα παραμείνουν σταθερές σε όλη τη διάρκεια της σύμβασης και δεν υπόκεινται σε καμία μεταβολή από οιαδήποτε αιτία.

Η προμήθεια θα πραγματοποιηθεί σύμφωνα με τους όρους που περιέχονται στα έγγραφα της σύμβασης, στην απόφαση κατακύρωσης και την προσφορά του αναδόχου.

Άρθρο 2 **Χρηματοδότηση της σύμβασης**

Η παρούσα δαπάνη για την εν λόγω σύμβαση θα βαρύνει τον Αναλυτικό Λογαριασμό Εξόδων (Α.Λ.Ε.) 2410119 «Είδη ρουχισμού, υπόδησης και μέσων ατομικής προστασίας» του τακτικού προϋπολογισμού εξόδων του Ειδικού Φορέα 1057-201-0700000 «Αστυνομική Ακαδημία», των οικονομικών ετών 2027 και 2028, σύμφωνα με την υπ' αριθ. 9707/26/1307684 από 9/6/2026 Απόφαση έγκρισης ανάληψης πολυετούς υποχρέωσης της Αστυνομικής Ακαδημίας (Α.Δ.Α. & Α.Δ.Α.Μ. Ε4Π046ΜΤΛΒ-2ΝΓ & 26REQ019192515).

Άρθρο 3 **Διάρκεια σύμβασης – Χρόνος Παράδοσης**

Η διάρκεια της παρούσας σύμβασης ορίζεται από την υπογραφή της και μέχρι την οριστική παραλαβή του συνόλου των ποσοτήτων. Ο συμβατικός χρόνος παράδοσης των υλικών καθορίζεται στο άρθρο 7 της παρούσας.

Άρθρο 4 **Υποχρεώσεις Αναδόχου**

Ο ανάδοχος εγγυάται και δεσμεύεται ανέκκλητα στην αναθέτουσα αρχή:

1. ότι σύμφωνα με το άρθρο 4.3.1. της υπ' αριθ. 2/2026 Διακήρυξης της Αστυνομικής Ακαδημίας, τηρεί και θα εξακολουθήσει να τηρεί κατά την εκτέλεση της παρούσας σύμβασης τις υποχρεώσεις του που απορρέουν από τις διατάξεις της περιβαλλοντικής, κοινωνικοασφαλιστικής και εργατικής νομοθεσίας, που έχουν θεσπιστεί με το δίκαιο της Ένωσης, το εθνικό δίκαιο, συλλογικές συμβάσεις ή διεθνείς διατάξεις περιβαλλοντικού, κοινωνικού και εργατικού δικαίου, οι οποίες απαριθμούνται στο Παράρτημα Χ του Προσαρτήματος Α' (και του Ν. 4412/2016). Η τήρηση των εν λόγω υποχρεώσεων ελέγχεται και βεβαιώνεται από τα όργανα που επιβλέπουν την εκτέλεση της παρούσας σύμβασης και τις αρμόδιες δημόσιες αρχές και υπηρεσίες που ενεργούν εντός των ορίων της ευθύνης και της αρμοδιότητάς τους,
2. ότι θα ενεργεί σύμφωνα με το Νόμο και με την παρούσα, ότι θα λαμβάνει τα κατάλληλα μέτρα για να διασφαλίσει την ομαλή και προσηκούσα εκτέλεση της παρούσας σύμφωνα με τη Διακήρυξη και τα λοιπά έγγραφα της σύμβασης και ότι δεν θα ενεργήσει αθέμιτα, παράνομα ή καταχρηστικά καθ' όλη τη διάρκεια της εκτέλεσης της παρούσας, σύμφωνα με τη ρήτρα ακεραιότητας που επισυνάπτεται στην παρούσα και αποτελεί αναπόσπαστο τμήμα της,
3. ότι σύμφωνα με το άρθρο 4.3.2. της υπ' αριθ. 2/2026 Διακήρυξης της Αστυνομικής Ακαδημίας, με δεδομένο πως η εν θέματι σύμβαση προμηθειών προϊόντων εμπίπτει στο πεδίο εφαρμογής του Ν. 2939/2001, υποχρεούται κατά την υπογραφή της σύμβασης και καθ' όλη τη διάρκεια εκτέλεσης αυτής να τηρεί τις υποχρεώσεις των παραγράφων 2 και 11

του άρθρου 4β ή και της παρ. 1 του άρθρου 12 ή και της παρ. 1 του άρθρου 16 του Ν. 2939/2001,

4. η τήρηση των υποχρεώσεων ελέγχθηκε από την αναθέτουσα αρχή μέσω του αρχείου δημοσιοποίησης εγγεγραμμένων παραγωγών στο Εθνικό Μητρώο Παραγωγών (Ε.Μ.ΠΑ.) που τηρείται στην ηλεκτρονική σελίδα του Ε.Ο.ΑΝ. εντός της προθεσμίας της παραγράφου 4 του άρθρου 105 του Ν. 4412/2016. Ο αριθμός Ε.Μ.ΠΑ. του υπόχρεου παραγωγού είναι ο
5. ότι καθ' όλη τη διάρκεια εκτέλεσης της σύμβασης, θα συνεργάζεται στενά με την αναθέτουσα αρχή, υποχρεούται δε να λαμβάνει υπόψη του οποιεσδήποτε παρατηρήσεις της σχετικά με την εκτέλεση της σύμβασης,
6. ότι θα εκτελεί τις απορρέουσες από τη σύμβαση υποχρεώσεις του εγκαίρως και προσηκόντως με τη δέουσα προσοχή και επιμέλεια και σύμφωνα με τις αρχές της καλής πίστης και των συναλλακτικών ηθών και ότι κατά την εκτέλεση των συμβατικών του υποχρεώσεων θα συμμορφώνεται προς τις εντολές και οδηγίες της αναθέτουσας αρχής.

Άρθρο 5 **Αμοιβή – Τρόπος πληρωμής**

Το συνολικό συμβατικό τίμημα ανέρχεται σε €, πλέον Φ.Π.Α. 24%.

Η πληρωμή του αναδόχου θα πραγματοποιηθεί σύμφωνα με την παράγραφο 5.1.1 της υπ' αριθ. 2/2026 Διακήρυξης της Αστυνομικής Ακαδημίας και συγκεκριμένα με το 100% της Συμβατικής Αξίας μετά την οριστική παραλαβή των υλικών.

Η πληρωμή του συμβατικού τιμήματος θα γίνεται με την προσκόμιση από τον ανάδοχο των νομίμων παραστατικών και δικαιολογητικών που προβλέπονται από τις διατάξεις του άρθρου 200 παρ. 4 του Ν. 4412/2016, καθώς και κάθε άλλου δικαιολογητικού που τυχόν ήθελε ζητηθεί από τις αρμόδιες υπηρεσίες που διενεργούν τον έλεγχο και την πληρωμή.

Ο προμηθευτής υποχρεούται να καταθέσει, εντός πέντε (5) ημερών από την κοινοποίηση του πρωτοκόλλου οριστικής ποσοτικής και ποιοτικής παραλαβής των υλικών (όχι προγενέστερα), τα σχετικά δικαιολογητικά πληρωμής, που τον αφορούν, στην Αστυνομική Ακαδημία/Τμήμα Διαχείρισης Χρηματικού & Υλικού.

Επισημαίνεται ότι η υποβολή του τιμολογίου δεν μπορεί να γίνει προ της ημερομηνίας εκδόσεως του πρωτοκόλλου οριστικής ποιοτικής και ποσοτικής παραλαβής.

Η πληρωμή θα πραγματοποιηθεί σε ευρώ (€), εντός τριάντα (30) ημερών, υπολογιζόμενων από την κατάθεση των δικαιολογητικών πληρωμής από τον ανάδοχο στην αναθέτουσα αρχή (οφειλέτη).

Σε περίπτωση που η πληρωμή του αναδόχου καθυστερήσει από την αναθέτουσα αρχή τριάντα (30) ημέρες από την οριστική ποιοτική και ποσοτική παραλαβή των αγαθών και την ολοκλήρωση των σχετικών διαδικασιών επαλήθευσης, υπό την προϋπόθεση ότι θα έχει περιέλθει μέχρι και την ημερομηνία αυτή στην αναθέτουσα αρχή το τιμολόγιο ή άλλο ισοδύναμο παραστατικό πληρωμής, η αναθέτουσα αρχή, σύμφωνα με τα οριζόμενα στην υποπαρ. Ζ5 της παρ. Ζ του Ν. 4152/2013, (Α'-107/09-05-2013) «Επείγοντα μέτρα εφαρμογής των Ν. 4046/2012, Ν. 4093/2012 και Ν. 4127/2013» καθίσταται υπερήμερη και οφείλει τόκους υπερημερίας, χωρίς να απαιτείται όχληση από τον ανάδοχο. Σε περίπτωση καθυστέρησης υποβολής των οικείων δικαιολογητικών πληρωμής, η αναθέτουσα αρχή δεν καθίσταται υπερήμερος, ει μη μόνο από την ημέρα προσκόμισής τους.

Τον προμηθευτή βαρύνουν οι υπέρ τρίτων κρατήσεις, ως και κάθε άλλη επιβάρυνση, σύμφωνα με την κείμενη νομοθεσία, μη συμπεριλαμβανομένου του Φ.Π.Α., για την παράδοση του είδους στον τόπο και με τον τρόπο που προβλέπεται στα έγγραφα της σύμβασης.

Ιδίως βαρύνεται με τις ακόλουθες κρατήσεις συνολικού ύψους 5,54%:

- 2,72% υπέρ Τ.Ε.Α.Π.Α.Σ.Α./Τ.Π.ΑΣ.,
- 2,72% υπέρ Μ.Τ.Σ.,
- 0,1% υπέρ της Ενιαίας Αρχής Δημοσίων Συμβάσεων.

Με κάθε πληρωμή θα γίνεται η προβλεπόμενη από την κείμενη νομοθεσία παρακράτηση φόρου εισοδήματος αξίας (4%) επί του καθαρού ποσού.

Άρθρο 6 **Αναπροσαρμογή τιμής**

Η περίπτωση της αναπροσαρμογής τιμής των υλικών υπό τους όρους του άρθρου 132 του Ν 4412/2016 καθορίζεται σύμφωνα με το εδάφιο Β' της παραγράφου 2.4.4 της Διακήρυξης.

Ειδικότερα:

Εφαρμόζεται ρήτρα αναπροσαρμογής της τιμής, υπό τους περιορισμούς του άρθρου 132 του Ν.4412/2016, περί τροποποίησης συμβάσεων κατά τη διάρκειά τους. Σε περίπτωση εκπρόθεσμης παράδοσης, με υπαιτιότητα του αναδόχου, ο χρόνος παράτασης δεν λαμβάνεται υπόψη για την αναπροσαρμογή.

Για την αναπροσαρμογή της τιμής εφαρμόζεται ο τύπος:

$$T = T \text{ προσφοράς } X (1 + \Delta TK),$$

Όπου ΔTK: ο δείκτης τιμών καταναλωτή της συγκεκριμένης κατηγορίας στην οποία υπάγονται τα αγαθά, όπως έχει ανακοινωθεί από την Ελληνική Στατιστική Αρχή (ΕΛ.ΣΤΑΤ.) για τον μήνα που προηγείται του χρόνου παράδοσης των αγαθών, σε σχέση με τον ίδιο μήνα του έτους κατά το οποίο υποβλήθηκε η προσφορά του οικονομικού φορέα, και ανακοινώνεται σε μηνιαία βάση από το Υπουργείο Ανάπτυξης και Επενδύσεων, T: προσφοράς: η τιμή της οικονομικής προσφοράς του οικονομικού φορέα στον οποίο ανατίθεται η σύμβαση και T: η αναπροσαρμοσμένη τιμή.

Η αναπροσαρμογή της τιμής εφαρμόζεται μόνο αν, κατά τον χρόνο παράδοσης των αγαθών, συντρέχουν αθροιστικά οι εξής συνθήκες:

- έχουν παρέλθει δώδεκα (12) μήνες τουλάχιστον από την καταληκτική ημερομηνία υποβολής των προσφορών, που καθορίζεται στα έγγραφα της σύμβασης,
- ο δείκτης τιμών καταναλωτή (ΔTK) είναι μικρότερος από μείον τρία τοις εκατό (-3%) και μεγαλύτερος από τρία τοις εκατό (3%),
- η αναθέτουσα αρχή διαθέτει τις απαραίτητες πιστώσεις για την εφαρμογή της αναπροσαρμογής της τιμής.

Άρθρο 7 **Χρόνος Παράδοσης Υλικών - Παραλαβή υλικών -** **Χρόνος και τρόπος παραλαβής υλικών**

Ο ανάδοχος υποχρεούται να παραδώσει το σύνολο της υπό προμήθεια ποσότητας εντός χρονικού διαστήματος μηνών από την υπογραφή της παρούσας σύμβασης, στις αποθήκες της Αστυνομικής Ακαδημίας (Λ. Θρακομακεδόνων 101, Αχαρνές Αττικής, Τ.Κ. 13671), με δαπάνη και μέριμνα του, σύμφωνα με την παράγραφο 6.1 της Διακήρυξης της

Αστυνομικής Ακαδημίας και τις σχετικές «Τεχνικές Προδιαγραφές» του Παραρτήματος Ι αυτής. Μη εμπρόθεσμη παράδοση των υλικών από τον ανάδοχο συνεπάγεται την κήρυξη αυτού ως έκπτωτου σύμφωνα με την παράγραφο 6.1.2 της ίδιας Διακήρυξης.

Ο ανάδοχος υποχρεούται να ειδοποιεί εγγράφως την υπηρεσία που εκτελεί την προμήθεια, την αποθήκη υποδοχής των υλικών και την επιτροπή παραλαβής, για την ημερομηνία που προτίθεται να παραδώσει το υλικό, τουλάχιστον πέντε (5) εργάσιμες ημέρες νωρίτερα.

Ο συμβατικός χρόνος παράδοσης των υλικών μπορεί να παρατείνεται, πριν από τη λήξη του αρχικού συμβατικού χρόνου παράδοσης, υπό τις προϋποθέσεις του άρθρου 206 του Ν. 4412/2016. Στην περίπτωση που το αίτημα υποβάλλεται από τον ανάδοχο και η παράταση χορηγείται από την αναθέτουσα αρχή χωρίς να συντρέχουν λόγοι ανωτέρας βίας ή άλλοι ιδιαίτερος σοβαροί λόγοι που καθιστούν αντικειμενικώς αδύνατη την εμπρόθεσμη παράδοση των συμβατικών ειδών επιβάλλονται στον ανάδοχο οι κυρώσεις του άρθρου 207 του Ν. 4412/2016.

Η παραλαβή των υλικών γίνεται εντός τριάντα (30) ημερών από την ημερομηνία παράδοσης της συμβατικής ποσότητας, από επιτροπές πρωτοβάθμιας ή και δευτεροβάθμιας, που συγκροτούνται βάσει της παρ. 11 περ. β του άρθρου 221 του Ν. 4412/16, σύμφωνα με τα οριζόμενα στο άρθρο 208 του Ν. 4412/2016 και τις σχετικές Τεχνικές Προδιαγραφές του Παραρτήματος Ι της υπ' αριθ. 2/2026 Διακήρυξης της Αστυνομικής Ακαδημίας.

Κατά τη διαδικασία παραλαβής των υλικών διενεργείται ποσοτικός και ποιοτικός έλεγχος και εφόσον το επιθυμεί μπορεί να παραστεί και ο προμηθευτής.

Ο ποιοτικός έλεγχος των υλικών (μακροσκοπικός - εργαστηριακός) γίνεται όπως ορίζεται στην παράγραφο 6.4. της υπ' αριθ. 2/2026 Διακήρυξης της Αστυνομικής Ακαδημίας και στις σχετικές «Τεχνικές Προδιαγραφές» του Παραρτήματος Ι αυτής. Το κόστος της διενέργειας των ελέγχων βαρύνει τον ανάδοχο.

Η επιτροπή παραλαβής, μετά τους προβλεπόμενους ελέγχους συντάσσει πρωτόκολλα (μακροσκοπικό - οριστικό - παραλαβής του υλικού με παρατηρήσεις - απόρριψης των υλικών) σύμφωνα με την παρ. 3 του άρθρου 208 του Ν. 4412/2016.

Τα πρωτόκολλα που συντάσσονται από τις επιτροπές (πρωτοβάθμιας - δευτεροβάθμιας) κοινοποιούνται υποχρεωτικά και στους αναδόχους.

Υλικά που απορρίφθηκαν ή κρίθηκαν παραληπτά με έκπτωση επί της συμβατικής τιμής, μπορούν να παραπέμπονται για επανεξέταση σύμφωνα με τα οριζόμενα στην παράγραφο 6.2.1 της ίδιας Διακήρυξης.

Αν η παραλαβή των υλικών και η σύνταξη του σχετικού πρωτοκόλλου δεν πραγματοποιηθεί από την επιτροπή παραλαβής μέσα στον οριζόμενο από τη σύμβαση χρόνο, ισχύουν τα αναφερόμενα στην παράγραφο 6.2.2. της υπ' αριθ. 2/2026 Διακήρυξης της Αστυνομικής Ακαδημίας.

Ανεξάρτητα από την ως άνω παράγραφο 6.2.2 οριζόμενη αυτοδίκαιη παραλαβή και την πληρωμή του αναδόχου, πραγματοποιούνται οι προβλεπόμενοι από την παρούσα σύμβαση έλεγχοι από επιτροπή που συγκροτείται με απόφαση της αναθέτουσας αρχής στην οποία δεν μπορεί να συμμετέχουν ο πρόεδρος και τα μέλη της επιτροπής που δεν πραγματοποίησε την παραλαβή στον προβλεπόμενο από την παρούσα σύμβαση χρόνο. Η παραπάνω επιτροπή παραλαβής προβαίνει σε όλες τις διαδικασίες παραλαβής που προβλέπονται από την ως άνω παράγραφο 2 του όρου 2 της παρούσας σύμβασης και της παραγράφου 6.2.1 της υπ' αριθ.

Διακήρυξης της Αστυνομικής Ακαδημίας και του άρθρου 208 του Ν. 4412/2016 και συντάσσει τα σχετικά πρωτόκολλα.

Ως προς τις λοιπές λεπτομέρειες του χρόνου παράδοσης και της παραλαβής των ειδών, ισχύουν τα αναφερόμενα στα άρθρα 206, 208 και 209 του Ν. 4412/2016 και στις σχετικές «Τεχνικές Προδιαγραφές» του Παραρτήματος Ι της υπ' αριθ. 2/2026 Διακήρυξης της Αστυνομικής Ακαδημίας.

Η εγγυητική επιστολή καλής εκτέλεσης δεν επιστρέφεται πριν από την ολοκλήρωση όλων των προβλεπομένων από την παρούσα σύμβαση ελέγχων και τη σύνταξη των σχετικών πρωτοκόλλων.

Άρθρο 8

Δείγματα - Δειγματοληψία - Μακροσκοπικός έλεγχος - Εργαστηριακές εξετάσεις

Όπως περιγράφονται στην παράγραφο 6.4. και στις σχετικές «Τεχνικές Προδιαγραφές» του Παραρτήματος Ι της υπ' αριθ. 2/2026 Διακήρυξης της Αστυνομικής Ακαδημίας.

Άρθρο 9

Απόρριψη συμβατικών υλικών - Αντικατάσταση

Σε περίπτωση οριστικής απόρριψης ολόκληρης ή μέρους της συμβατικής ποσότητας των υλικών, με απόφαση της αναθέτουσας αρχής, μπορεί να εγκρίνεται αντικατάστασή της με άλλη, που να είναι σύμφωνη με τους όρους της παρούσας σύμβασης, στους χρόνους, τη διαδικασία αντικατάστασης και την τακτή προθεσμία που ορίζονται στην απόφαση αυτή και σύμφωνα με την παράγραφο 6.3 της υπ' αριθ. 2/2026 Διακήρυξης της Αστυνομικής Ακαδημίας.

Αν ο ανάδοχος δεν αντικαταστήσει τα υλικά που απορρίφθηκαν μέσα στην προθεσμία που του τάχθηκε και εφ' όσον έχει λήξει ο συμβατικός χρόνος, κηρύσσεται έκπτωτος και υπόκειται στις προβλεπόμενες κυρώσεις σύμφωνα με την ως άνω παράγραφο 6.3.

Η επιστροφή των υλικών που απορρίφθηκαν γίνεται σύμφωνα με τα προβλεπόμενα στις παρ. 2 και 3 του άρθρου 213 του Ν. 4412/2016.

Άρθρο 10

Υποκατάσταση προμηθευτή

Απαγορεύεται η εκχώρηση σε άλλο πρόσωπο των εκ της συμβάσεως απορρεουσών υποχρεώσεων του αναδόχου, καθώς και η εκχώρηση των απαιτήσεων του σε οιοδήποτε τρίτο φυσικό ή νομικό πρόσωπο.

Άρθρο 11

Υπεργολαβία

Ο ανάδοχος, σύμφωνα με την παράγραφο 4.4.1 της υπ' αριθ. 2/2026 Διακήρυξης της Αστυνομικής Ακαδημίας, δεν απαλλάσσεται από τις συμβατικές του υποχρεώσεις και ευθύνες έναντι της αναθέτουσας αρχής λόγω ανάθεσης της εκτέλεσης τμήματος/τμημάτων της σύμβασης σε υπεργολάβους. Η τήρηση των υποχρεώσεων της παρ. 2 του άρθρου 18 του Ν. 4412/2016 από υπεργολάβους δεν αίρει την ευθύνη του αναδόχου.

Ο ανάδοχος με το από έγγραφό του, το οποίο επισυνάπτεται στην παρούσα, ενημέρωσε την αναθέτουσα αρχή για την επωνυμία/όνομα, τα στοιχεία επικοινωνίας και τους νόμιμους εκπροσώπους των υπεργολάβων του, οι οποίοι συμμετέχουν στην εκτέλεση της παρούσας σύμβασης. Ο ανάδοχος υποχρεούται να γνωστοποιεί στην αναθέτουσα αρχή κάθε αλλαγή των πληροφοριών αυτών, κατά τη διάρκεια της παρούσας σύμβασης, καθώς και τις

απαιτούμενες πληροφορίες σχετικά με κάθε νέο υπεργολάβο, τον οποίο ο ανάδοχος θα χρησιμοποιεί εν συνεχεία στην εν λόγω σύμβαση, προσκομίζοντας τα σχετικά συμφωνητικά/δηλώσεις συνεργασίας. Σε περίπτωση διακοπής της συνεργασίας του αναδόχου με υπεργολάβο/ υπεργολάβους της παρούσας σύμβασης, ο ανάδοχος υποχρεούται σε άμεση γνωστοποίηση της διακοπής αυτής στην αναθέτουσα αρχή και οφείλει να διασφαλίσει την ομαλή εκτέλεση του τμήματος/ τμημάτων της σύμβασης είτε από τον ίδιο, είτε από νέο υπεργολάβο τον οποίο θα γνωστοποιήσει στην αναθέτουσα αρχή κατά την ως άνω διαδικασία. Η αναθέτουσα αρχή επαληθεύει τη συνδρομή των λόγων αποκλεισμού για τους υπεργολάβους. Ο υπεργολάβος λαμβάνει γνώση της συνημμένης στην παρούσα ρήτρα ακεραιότητας και δεσμεύεται να τηρήσει τις υποχρεώσεις που περιλαμβάνονται σε αυτή. Η ως άνω δέσμευση περιέρχεται στην αναθέτουσα αρχή με ευθύνη του αναδόχου.

Άρθρο 12

Κήρυξη οικονομικού φορέα έκπτωτου -Κυρώσεις

Ο ανάδοχος κηρύσσεται υποχρεωτικά έκπτωτος από τη σύμβαση και από κάθε δικαίωμα που απορρέει από αυτήν, με απόφαση της αναθέτουσας αρχής, ύστερα από γνωμοδότηση του αρμόδιου συλλογικού οργάνου (Επιτροπή Παρακολούθησης και Παραλαβής), για τους λόγους που αναφέρονται και σύμφωνα με τα οριζόμενα στο άρθρο 5.2.1 της Διακήρυξης. Στον ανάδοχο που κηρύσσεται έκπτωτος από την παρούσα σύμβαση, επιβάλλονται, με απόφαση της αναθέτουσας αρχής και κατόπιν τήρησης της σχετικής διαδικασίας και οι κυρώσεις/αποκλεισμός που προβλέπονται στο ως άνω άρθρο 5.2.1 της Διακήρυξης.

Αν το συμβατικό υλικό φορτωθεί -παραδοθεί ή αντικατασταθεί μετά τη λήξη του συμβατικού χρόνου και μέχρι λήξης του χρόνου της παράτασης που χορηγήθηκε, σύμφωνα με τη Διακήρυξη και το άρθρο 206 του Ν.4412/16, επιβάλλεται πρόστιμο/τόκος και εισπράττεται σύμφωνα με το άρθρο 5.2.2. της υπ' αριθ. 2/2026 Διακήρυξης της Αστυνομικής Ακαδημίας.

Κατά τον υπολογισμό του χρονικού διαστήματος της καθυστέρησης για φόρτωση - παράδοση ή αντικατάσταση των υλικών, με απόφαση του αρμοδίου αποφαινομένου οργάνου, κατόπιν γνωμοδότησης του αρμοδίου οργάνου, δεν λαμβάνεται υπ' όψιν ο χρόνος που παρήλθε πέραν του ευλόγου, κατά τα διάφορα στάδια των διαδικασιών, για το οποίο δεν ευθύνεται ο προμηθευτής και παρατείνεται, αντίστοιχα, ο χρόνος φόρτωσης - παράδοσης.

Σε βάρος του έκπτωτου αναδόχου επιβάλλεται επίσης καταλογισμός του διαφέροντος, που προκύπτει εις βάρος της αναθέτουσας αρχής, εφόσον αυτή προμηθευτεί τα αγαθά, που δεν προσκομίστηκαν προσηκόντως από τον έκπτωτο οικονομικό φορέα, αναθέτοντας το ανεκτέλεστο αντικείμενο της σύμβασης σε τρίτο οικονομικό φορέα. Το διαφέρον υπολογίζεται με τον ακόλουθο τύπο: $\Delta = (TKT - TKE) \times \Pi$, όπου:

$$\Delta = (TKT - TKE) \times \Pi$$

Δ = Διαφέρον που θα προκύψει εις βάρος της αναθέτουσας αρχής, εφόσον αυτή προμηθευτεί τα αγαθά που δεν προσκομίστηκαν προσηκόντως από τον έκπτωτο οικονομικό φορέα, σύμφωνα με τα ανωτέρω αναφερόμενα. Το διαφέρον λαμβάνει θετικές τιμές, αλλιώς θεωρείται ίσο με μηδέν.

TKT = Τιμή κατακύρωσης της προμήθειας των αγαθών, που δεν προσκομίστηκαν προσηκόντως από τον έκπτωτο οικονομικό φορέα στον **νέο ανάδοχο**.

TKE = Τιμή κατακύρωσης της προμήθειας των αγαθών, που δεν προσκομίστηκαν προσηκόντως από τον **έκπτωτο οικονομικό φορέα**, σύμφωνα με τη σύμβαση από την οποία κηρύχθηκε έκπτωτος ο οικονομικός φορέας.

Π = Συντελεστής προσαύξησης προσδιορισμού της **έμμεσης ζημίας** που προκαλείται στην αναθέτουσα αρχή από την έκπτωση του αναδόχου.

Για την είσπραξη του διαφέροντος από τον έκπτωτο οικονομικό φορέα μπορεί να εφαρμόζεται η διαδικασία του Κώδικα Είσπραξης Δημόσιων Εσόδων. Το διαφέρον εισπράττεται υπέρ της αναθέτουσας αρχής.

Άρθρο 13 **Τροποποίηση σύμβασης κατά τη διάρκειά της**

Η παρούσα σύμβαση μπορεί να τροποποιείται κατά τη διάρκειά της, χωρίς να απαιτείται νέα διαδικασία σύναψης σύμβασης, μόνο σύμφωνα με τους όρους και τις προϋποθέσεις του άρθρου 4.5 της υπ' αριθ. 2/2026 Διακήρυξης της Αστυνομικής Ακαδημίας.

Τροποποίηση των όρων της παρούσας σύμβασης γίνεται μόνον με μεταγενέστερη γραπτή και ρητή συμφωνία των μερών και σύμφωνα με τα οριζόμενα στο άρθρο 132 του ν.4412/2016.

Άρθρο 14 **Ανωτέρα Βία**

Τα συμβαλλόμενα μέρη δεν ευθύνονται για τη μη εκπλήρωση των συμβατικών τους υποχρεώσεων, στο μέτρο που η αδυναμία εκπλήρωσης οφείλεται σε περιστατικά ανωτέρας βίας.

Ο ανάδοχος, επικαλούμενος υπαγωγή της αδυναμίας εκπλήρωσης υποχρεώσεων του σε γεγονός που εμπίπτει στην έννοια της ανωτέρας βίας, οφείλει να γνωστοποιήσει και επικαλεσθεί προς την αναθέτουσα αρχή τους σχετικούς λόγους και περιστατικά εντός αποσβεστικής προθεσμίας είκοσι (20) ημερών από τότε που συνέβησαν, προσκομίζοντας τα απαραίτητα αποδεικτικά στοιχεία. Η αναθέτουσα αρχή αποφασίζει μετά από γνωμοδότηση του αρμόδιου για αυτό οργάνου.

Μόνο η έγγραφη αναγνώριση από την αναθέτουσα αρχή της ανώτερης βίας που επικαλείται ο ανάδοχος τον απαλλάσσει από τις συνέπειες της εκπρόθεσμης ή μη κατάλληλα εκπλήρωσης της προμήθειας.

Άρθρο 15 **Ολοκλήρωση συμβατικού αντικειμένου**

Η σύμβαση θεωρείται ότι έχει ολοκληρωθεί, όταν παραληφθούν οριστικά, ποσοτικά και ποιοτικά τα αγαθά που παραδόθηκαν, όταν αποπληρωθεί το συμβατικό τίμημα και εκπληρωθούν και οι τυχόν λοιπές συμβατικές ή νόμιμες υποχρεώσεις και από τα δύο συμβαλλόμενα μέρη και όταν αποδεσμευθούν οι σχετικές εγγυήσεις κατά τα προβλεπόμενα στη σύμβαση.

Άρθρο 16 **Δικαίωμα μονομερούς λύσης της σύμβασης**

Η αναθέτουσα αρχή μπορεί, με τις προϋποθέσεις που ορίζονται στην παράγραφο 4.6 της υπ' αριθ. 2/2026 Διακήρυξης της Αστυνομικής Ακαδημίας, να καταγγείλει τη σύμβαση κατά τη διάρκεια της εκτέλεσής της.

Άρθρο 17 **Εφαρμοστέο Δίκαιο – Επίλυση Διαφορών**

Η παρούσα διέπεται από το Ελληνικό Δίκαιο και ειδικότερα α) από το θεσμικό πλαίσιο που αναφέρεται στην παράγραφο 1.4. της υπ' αριθ. 2/2026 Διακήρυξης της Αστυνομικής Ακαδημίας, β) την υπ' αριθ. Π1/2489 από 22-08-1995 Απόφαση του Υπουργού Εμπορίου «Συγκρότηση και λειτουργία των Επιτροπών Παραλαβής Υλικών. Διαδικασία Παραλαβής.» (Β'-764) και γ) τη Διακήρυξη και τα έγγραφα της σύμβασης.

Ο ανάδοχος μπορεί κατά των αποφάσεων της αναθέτουσας αρχής που επιβάλλουν σε βάρος του κυρώσεις, δυνάμει των άρθρων της Διακήρυξης 5.2. (Κήρυξη οικονομικού φορέα εκπτώτου -Κυρώσεις), 6.1. (Χρόνος παράδοσης υλικών), 6.3. (Απόρριψη συμβατικών υλικών – αντικατάσταση), μπορεί να ασκήσει τα δικαιώματα που του αναγνωρίζονται και υπό τις προϋποθέσεις και έννομες συνέπειες που ορίζονται στο άρθρο 5.3. της Διακήρυξης.

Κατά την εκτέλεση της σύμβασης, κάθε διαφορά που προκύπτει αναφορικά με την ερμηνεία, και/ή το κύρος και/ή την εκτέλεση της παρούσας, ή εξ αφορμής της, επιλύονται σύμφωνα με την παράγραφο 5.4 της ίδιας Διακήρυξης.

Άρθρο 18

Συμμόρφωση με τον Κανονισμό ΕΕ/2016/2019 και τον ν. 4624/2019 (Α 137)

Τα αντισυμβαλλόμενα μέρη αναλαμβάνουν να τηρούν τις υποχρεώσεις που απορρέουν από την εφαρμογή του Κανονισμού (ΕΕ) 2016/679 για την προστασία των φυσικών προσώπων έναντι της επεξεργασίας των δεδομένων προσωπικού χαρακτήρα και για την ελεύθερη κυκλοφορία των δεδομένων αυτών και την κατάργηση της οδηγίας 95/46/ΕΚ (Γενικός Κανονισμός Προστασίας Δεδομένων / General Data Protection Regulation – GDPR) και του Ν. 4624/2019. Ειδικότερα:

Ως προς την επεξεργασία από την αναθέτουσα αρχή των προσωπικών δεδομένων του αναδόχου συμπεριλαμβανομένων των προσηθέντων/συνεργατών/δανειζόντων εμπειρία/υπεργολάβων του, ισχύουν τα παρακάτω:

Ο ανάδοχος συναινεί στο πλαίσιο της διαδικασίας εκτέλεσης της παρούσας δημόσιας σύμβασης και επιτρέπει στην αναθέτουσα αρχή να προβεί σε αναζήτηση - επιβεβαίωση όλων των αναγκαίων δικαιολογητικών, καθώς και στην αναγκαία επεξεργασία και διατήρηση δεδομένων προσωπικού χαρακτήρα και στην ανταλλαγή πληροφοριών με άλλες δημόσιες αρχές.

Η αναθέτουσα αρχή αποθηκεύει και επεξεργάζεται τα στοιχεία προσωπικών δεδομένων του αναδόχου που είναι αναγκαία για την εκτέλεση της σύμβασης, την εκπλήρωση των μεταξύ τους συναλλαγών και την εν γένει συμμόρφωσή της με νόμιμη υποχρέωση, σε έγχαρτο αρχείο και σε ηλεκτρονική βάση με υψηλά χαρακτηριστικά ασφαλείας με πρόσβαση αυστηρώς και μόνο σε εξουσιοδοτημένα πρόσωπα ή παρόχους υπηρεσιών στους οποίους αναθέτει την εκτέλεση συγκεκριμένων εργασιών για λογαριασμό της και οι οποίοι διενεργούν πράξεις επεξεργασίας προσωπικών δεδομένων.

Η αναθέτουσα αρχή θα προβεί σε συλλογή και επεξεργασία (π.χ. συλλογή, καταχώριση, οργάνωση, αποθήκευση, μεταβολή, διαγραφή, καταστροφή κ.λπ.), για τους ανωτέρω αναφερόμενους σκοπούς, των δεδομένων προσωπικού χαρακτήρα όπως: (α) επίσημων στοιχείων ταυτοποίησης, (β) στοιχείων επικοινωνίας, (γ) δεδομένων και πληροφοριών κοινωνικοασφαλιστικών και φορολογικών απαιτήσεων, (δ) γενικών πληροφοριών, (ε) στοιχείων πληρωμής, χρηματοοικονομικών πληροφοριών και λογαριασμών, (στ) δεδομένων ειδικής κατηγορίας, των οποίων η συλλογή και επεξεργασία επιβάλλεται από τους όρους εκτέλεσης της σύμβασης, σκοπούς αρχειοθέτησης προς το δημόσιο συμφέρον, ή στατιστικούς σκοπούς.

Τα προσωπικά δεδομένα του αναδόχου και των συνεργατών του (συμπεριλαμβανομένων των δανειζόντων εμπειρία/υπεργολάβων) αποθηκεύονται για χρονικό διάστημα ίσο με τη διάρκεια της εκτέλεσης της σύμβασης, και μετά τη λήξη αυτής για χρονικό διάστημα πέντε ετών για μελλοντικούς φορολογικούς-δημοσιονομικούς ή ελέγχους χρηματοδοτών ή άλλους προβλεπόμενους ελέγχους από την κείμενη νομοθεσία, εκτός εάν η νομοθεσία προβλέπει διαφορετική περίοδο διατήρησης. Σε περίπτωση εκκρεμοδικίας αναφορικά με δημόσια σύμβαση τα δεδομένα τηρούνται μέχρι το πέρας της εκκρεμοδικίας.

Καθ' όλη την διάρκεια που η αναθέτουσα αρχή τηρεί και επεξεργάζεται τα προσωπικά δεδομένα ο ανάδοχος έχει δικαίωμα ενημέρωσης, πρόσβασης, φορητότητας, διόρθωσης,

περιορισμού, διαγραφής ή και εναντίωσης υπό συγκεκριμένες προϋποθέσεις προβλεπόμενες από το νομοθετικό πλαίσιο.

Δεν επιτρέπεται η επεξεργασία δεδομένων προσωπικού χαρακτήρα για σκοπό διαφορετικό από αυτόν για τον οποίο έχουν συλλεχθεί παρά μόνον υπό τους όρους και προϋποθέσεις του άρθρου 24 του ν. 4624/2019.

Η διαβίβαση δεδομένων προσωπικού χαρακτήρα από την αναθέτουσα αρχή σε άλλο δημόσιο φορέα επιτρέπεται σύμφωνα με το άρθρο 26 του ως άνω νόμου, εφόσον είναι απαραίτητο για την εκτέλεση των καθηκόντων της ή του τρίτου φορέα στον οποίο διαβιβάζονται τα δεδομένα και εφόσον πληρούνται οι προϋποθέσεις που επιτρέπουν την επεξεργασία σύμφωνα με το άρθρο 24 του ίδιου νόμου.

Άρθρο 19 **Βαρύτητα εγγράφων**

Οι σχέσεις της αναθέτουσας αρχής και του προμηθευτή, ρυθμίζονται από την παρούσα σύμβαση, την ισχύουσα νομοθεσία και όλα τα έγγραφα, που σχετίζονται με την προμήθεια. Για τους λοιπούς μη κατονομαζόμενους στην παρούσα σύμβαση όρους, ισχύουν τα αναφερόμενα στη σχετική με την παρούσα προμήθεια Διακήρυξη και το Τεύχος Τεχνικών Προδιαγραφών, σε συνδυασμό με την προσφορά του αναδόχου, όπως αυτή έχει γίνει αποδεκτή από την αναθέτουσα αρχή.

Για την άρση τυχόν αμφισβητήσεων ή συγκρουόμενων ρυθμίσεων, πλην των όρων που αναφέρονται ειδικά στην παρούσα σύμβαση, το κείμενο της οποίας κατισχύει κάθε άλλου κειμένου στο οποίο αυτή στηρίζεται, εκτός βεβαίως καταδήλων σφαλμάτων ή παραδρομών, ισχύουν και όλα τα παρακάτω αναφερόμενα κείμενα με την ακόλουθη σειρά ιεραρχίας:

A. Η παρούσα σύμβαση.

B. Η προσφορά του προμηθευτή, ως αυτή έγινε αμοιβαία αποδεκτή.

Γ. Η υπ' αριθ. 2/2026 Διακήρυξη της Αστυνομικής Ακαδημίας.

Δ. Οι διατάξεις του Ν. 4412/2016 ως ισχύει, οι σχετικές διατάξεις του Αστικού Κώδικα, καθώς και τυχόν ειδικότερες διατάξεις που αφορούν τις δημόσιες Συμβάσεις.

Άρθρο 20 **Λοιποί όροι**

Όπου προκύπτουν ερμηνευτικές ή ουσιαστικές άλλες αμφισβητήσεις ή κενά ρυθμίσεων ισχύουν οι πλέον ευεργετικές, για την αναθέτουσα αρχή, ρυθμίσεις.

Κατόπιν των ανωτέρω, η παρούσα σύμβαση συντάχθηκε σε τρία (3) όμοια αντίτυπα και αφού διαβάστηκε και βεβαιώθηκε, υπογράφεται νόμιμα από τα συμβαλλόμενα μέρη, από την ανάδοχο και από τον κ. Διοικητή της Αστυνομικής Ακαδημίας (στο σημείο αυτό περιγράφεται ο τρόπος υπογραφής ιδιοχειρώς ή με τη χρήση ψηφιακής υπογραφής).

Ο ανάδοχος κατέβαλε για την υπογραφή της παρούσας την αξία των ενσήμων της Ελληνικής Αστυνομίας, με τη χρήση ηλεκτρονικού παραβόλου (e-Παράβολο).

Από τα τρία (3) αντίτυπα της σύμβασης, τα δύο (2) κατατέθηκαν στην αρμόδια Υπηρεσία της αναθέτουσας αρχής, το δε άλλο έλαβε ο ανάδοχος.

Ο Ι Σ Υ Μ Β Α Λ Λ Ο Μ Ε Ν Ο Ι

ΓΙΑ ΤΗΝ ΕΛΛΗΝΙΚΗ ΑΣΤΥΝΟΜΙΑ

Ο ΑΝΑΔΟΧΟΣ

Ο ΔΙΟΙΚΗΤΗΣ

ΤΗΣ ΑΣΤΥΝΟΜΙΚΗΣ ΑΚΑΔΗΜΙΑΣ

Γεώργιος Ζαχάρης

Ταξίαρχος

ΡΗΤΡΑ ΑΚΕΡΑΙΟΤΗΤΑΣ

Δηλώνω/ούμε ότι δεσμευόμαστε ότι σε όλα τα στάδια που προηγήθηκαν της κατακύρωσης της σύμβασης δεν ενήργησα/ενεργήσαμε αθέμιτα, παράνομα ή καταχρηστικά και ότι θα εξακολουθήσω/ουμε να ενεργώ/ούμε κατ' αυτόν τον τρόπο κατά το στάδιο εκτέλεσης της σύμβασης αλλά και μετά τη λήξη αυτής.

Ειδικότερα ότι:

1. δεν διέθετα/διαθέταμε εσωτερική πληροφόρηση, πέραν των στοιχείων που περιήλθαν στη γνώση και στην αντίληψη μου/μας μέσω των εγγράφων της σύμβασης και στο πλαίσιο της συμμετοχής μου/μας στη διαδικασία σύναψης της σύμβασης και των προκαταρκτικών διαβουλεύσεων στις οποίες συμμετείχα/με και έχουν δημοσιοποιηθεί.
2. δεν πραγματοποίησα/ήσαμε ενέργειες νόθευσης του ανταγωνισμού μέσω χειραγώγησης των προσφορών, είτε ατομικώς είτε σε συνεργασία με τρίτους, κατά τα οριζόμενα στο δίκαιο του ανταγωνισμού.
3. δεν διενήργησα/διενεργήσαμε ούτε θα διενεργήσω/ήσουμε πριν, κατά τη διάρκεια ή και μετά τη λήξη της σύμβασης παράνομες πληρωμές για διευκολύνσεις, εξυπηρετήσεις ή υπηρεσίες που αφορούν τη σύμβαση και τη διαδικασία ανάθεσης.
- 4) δεν πρόσφερα/προσφέραμε ούτε θα προσφέρω/ουμε πριν, κατά τη διάρκεια ή και μετά τη λήξη της σύμβασης, άμεσα ή έμμεσα, οποιαδήποτε υλική εύνοια, δώρο ή αντάλλαγμα σε υπαλλήλους ή μέλη συλλογικών οργάνων της αναθέτουσας αρχής, καθώς και συζύγους και συγγενείς εξ αίματος ή εξ αγχιστείας, κατ' ευθεία μεν γραμμή απεριορίστως, εκ πλαγίου δε έως και τέταρτου βαθμού ή συνεργάτες αυτών ούτε χρησιμοποίησα/χρησιμοποίησαμε ή θα χρησιμοποιήσω/χρησιμοποιήσουμε τρίτα πρόσωπα, για να διοχετεύσουν χρηματικά ποσά στα προαναφερόμενα πρόσωπα.
4. δεν θα επιχειρήσω/ουμε να επηρεάσω/ουμε με αθέμιτο τρόπο τη διαδικασία λήψης αποφάσεων της αναθέτουσας αρχής, ούτε θα παράσχω-ουμε παραπλανητικές πληροφορίες οι οποίες ενδέχεται να επηρεάσουν ουσιαδώς τις αποφάσεις της αναθέτουσας αρχής καθ' όλη τη διάρκεια της εκτέλεσης της σύμβασης αλλά και μετά τη λήξη της,
5. δεν έχω/ουμε προβεί ούτε θα προβώ/ούμε, άμεσα (ο ίδιος) ή έμμεσα (μέσω τρίτων προσώπων), σε οποιαδήποτε πράξη ή παράλειψη [εναλλακτικά: ότι δεν έχω-ουμε εμπλακεί και δεν θα εμπλακώ-ουμε σε οποιαδήποτε παράτυπη, ανέντιμη ή απατηλή

- συμπεριφορά (πράξη ή παράλειψη)] που έχει ως στόχο την παραπλάνηση [εξαπάτηση] οποιουδήποτε προσώπου ή οργάνου της αναθέτουσας αρχής εμπλεκόμενου σε οποιαδήποτε διαδικασία σχετική με την εκτέλεση της σύμβασης (όπως ενδεικτικά στις διαδικασίες παρακολούθησης και παραλαβής), την απόκρυψη πληροφοριών από αυτό, τον εξαναγκασμό αυτού σε ή/και την αθέμιτη απόσπαση από αυτό ρητής ή σιωπηρής συγκατάθεσης στην παραβίαση ή παράκαμψη νομίμων ή συμβατικών υποχρεώσεων που σχετίζονται με την εκτέλεση της σύμβασης, ή τυχόν έγκρισης, θετικής γνώμης ή απόφασης παραλαβής (μέρους ή όλου) του συμβατικού αντικείμενου ή/και καταβολής (μέρους ή όλου) του συμβατικού τιμήματος,
6. ότι θα απέχω/ουμε από οποιαδήποτε εν γένει συμπεριφορά που συνιστά σοβαρό επαγγελματικό παράπτωμα και θα μπορούσε να θέσει εν αμφιβόλω την ακεραιότητά μου-μας,
 7. ότι θα δηλώσω/ουμε στην αναθέτουσα αρχή, αμελλητί με την περιέλευση σε γνώση μου/μας, οποιαδήποτε κατάσταση (ακόμη και ενδεχόμενη) σύγκρουσης συμφερόντων (προσωπικών, οικογενειακών, οικονομικών, πολιτικών ή άλλων κοινών συμφερόντων, συμπεριλαμβανομένων και αντικρουόμενων επαγγελματικών συμφερόντων) μεταξύ των νομίμων ή εξουσιοδοτημένων εκπροσώπων μου-μας, υπαλλήλων ή συνεργατών μου-μας που χρησιμοποιούνται για την εκτέλεση της σύμβασης (συμπεριλαμβανομένων και των υπεργολάβων μου) με μέλη του προσωπικού της αναθέτουσας αρχής που εμπλέκονται καθ' οιονδήποτε τρόπο στη διαδικασία εκτέλεσης της σύμβασης ή/και μπορούν να επηρεάσουν την έκβαση και τις αποφάσεις της αναθέτουσας αρχής περί την εκτέλεσή της, συμπεριλαμβανομένων των μελών των αποφαινόμενων ή/και γνωμοδοτικών οργάνων αυτής, ή/και των μελών των οργάνων διοίκησής της ή/και των συζύγων και συγγενών εξ αίματος ή εξ αγχιστείας, κατ' ευθεία μεν γραμμή απεριορίστως, εκ πλαγίου δε έως και τετάρτου βαθμού των παραπάνω προσώπων, οποτεδήποτε και εάν η κατάσταση αυτή σύγκρουσης συμφερόντων προκύψει κατά τη διάρκεια εκτέλεσης της σύμβασης και μέχρι τη λήξη της.

Υπογραφή/Σφραγίδα

Ο/η (σε περίπτωση φυσικού προσώπου/ ατομικής επιχείρησης) ή το νομικό πρόσωπο.....με την επωνυμίακαι με το διακριτικό τίτλο «.....», που εδρεύει (. ΑΦΜ:....., ΔΟΥ:, Τ.Κ., νομίμως εκπροσωπούμενο (μόνο για νομικά πρόσωπα) από τον

Παράρτημα VI – Διαδικασία υποβολής προσφοράς (διευκρινίσεις)

Το παρόν παράρτημα έχει αμιγώς επικουρικό χαρακτήρα και σκοπεύει να βοηθήσει τους οικονομικούς φορείς στο να υποβάλουν ορθές προσφορές. Περιγράφονται επιγραμματικά και με απλά λόγια τα βασικά βήματα που πρέπει να ακολουθήσουν οι οικονομικοί φορείς για την ορθή υποβολή της προσφοράς τους:

- ✓ **Μελετώ προσεκτικά τις απαιτήσεις** της Διακήρυξης. Ακόμα και αν μοιάζει πολύ με άλλες παρεμφερείς, πιθανότατα υπάρχουν ουσιαστικές διαφορές σε κάποια σημεία της.
- ✓ Μεριμνώ για την **εγγραφή μου στο ΕΣΗΔΗΣ** και την **απόκτηση προηγμένης ηλεκτρονικής υπογραφής**.
- ✓ Συγκεντρώνω τα απαιτούμενα δικαιολογητικά. **Δεν συγκεντρώνω περιττά δικαιολογητικά**, απλά και μόνο επειδή τα χρειάστηκα σε μια άλλη Διακήρυξη με παρόμοιο αντικείμενο.
- ✓ Προσέχω το **χρόνο έκδοσης** και το **χρόνο ισχύος** των **δικαιολογητικών**, ώστε να συμφωνούν με τους όρους της Διακήρυξης.
- ✓ Προσέχω τις **προθεσμίες** για κάθε στάδιο. Αποφεύγω να υποβάλω την προσφορά μου την τελευταία στιγμή.
- ✓ Μεριμνώ για την **έκδοση** της απαιτούμενης **εγγυητικής επιστολής συμμετοχής**.
- ✓ **Επισυνάπτω μόνο τα απαιτούμενα δικαιολογητικά στους ηλεκτρονικούς φακέλους του ΕΣΗΔΗΣ**. Δεν επισυνάπτω δικαιολογητικά τα οποία δεν απαιτούνται ή τα οποία πρέπει να υποβάλω σε μεταγενέστερο χρόνο διότι καθυστερώ τη διαδικασία χωρίς να προκύπτει κάποιο όφελος, είτε για μένα είτε για την Αναθέτουσα Αρχή. «Οὐκ ἔν τῷ πολλῷ τὸ εὖ».
- ✓ Αφού συμπληρώσω τα απαιτούμενα στοιχεία στις φόρμες του ΕΣΗΔΗΣ, **εξάγω τις απαιτούμενες αναφορές, τις υπογράφω με προηγμένη ηλεκτρονική υπογραφή και τις επισυνάπτω στους αντίστοιχους ηλεκτρονικούς φακέλους**.
- ✓ Υποβάλω την προσφορά, αφού πρώτα **ελέγξω ότι δεν έχω παραλείψει κάποιο δικαιολογητικό και ότι δεν έχω συμπεριλάβει κάποιο περιττό δικαιολογητικό**.
- ✓ Μεριμνώ για την **εμπρόθεσμη υποβολή του φυσικού φακέλου**. Στο φάκελο δεν συνυποβάλω όλα τα δικαιολογητικά που υπέβαλα ηλεκτρονικά, αλλά μόνο όσα απαιτούνται να υποβληθούν και σε φυσική μορφή. Πολύ πιθανό να μη χρειάζεται να υποβληθεί ούτε ένα πρωτότυπο δικαιολογητικό, παρά μόνο η εγγυητική επιστολή συμμετοχής.

Σε κάθε περίπτωση, η επιλογή των βημάτων που θα ακολουθήσουν οι οικονομικοί φορείς για την υποβολή προσφοράς ανάγεται αποκλειστικά στη δική τους ευθύνη.

Προσοχή! Σε πολλά σημεία της Διακήρυξης επισημαίνεται η απαίτηση να υποβάλλονται μόνο τα απαιτούμενα έγγραφα σε κάθε στάδιο. Με τον τρόπο αυτό καλύπτεται η ανάγκη της Αναθέτουσας Αρχής να μην διαθέτει άσκοπα πόρους της.

Ενδεικτικά, παρέχονται τα παρακάτω παραδείγματα, τα οποία έχουν παρατηρηθεί στο παρελθόν:

Οικονομικοί φορείς χρησιμοποιούν δικό τους υπόδειγμα οικονομικής ή/ και τεχνικής προσφοράς, ενώ τόσο η οικονομική όσο και η τεχνική προσφορά για την παρούσα διαδικασία εξάγονται αποκλειστικά από τη συμπλήρωση των αντίστοιχων πεδίων στο ΕΣΗΔΗΣ. Προς διευκόλυνση της αναθέτουσας αρχής έχει επισυναφθεί ξεχωριστό σχέδιο οικονομικής προσφοράς. Οι οικονομικοί φορείς παρακαλούνται να το χρησιμοποιήσουν και να το συνυποβάλλουν με το ψηφιακά υπογεγραμμένο αρχείο οικονομικής προσφοράς του συστήματος.

Οικονομικοί φορείς οι οποίοι είναι νομικά πρόσωπα υποβάλλουν πιστοποιητικά φορολογικής και ασφαλιστικής ενημερότητας των φυσικών προσώπων που τα εκπροσωπούν. Δεν απαιτείται κάτι τέτοιο και τέτοια πιστοποιητικά δεν θα πρέπει να υποβάλλονται.

Οικονομικοί φορείς υποβάλλουν πιστοποιητικά περί μη πτώχευσης (του συστήματος ΣΟΛΩΝ του Υπ. Δικαιοσύνης, συμβολαιογραφικές πράξεις κτλ), ενώ αυτά αφορούν μόνο τον προσωρινό ανάδοχο.

Οικονομικοί φορείς υποβάλλουν φυλλάδια ειδών και διάφορα πιστοποιητικά που αφορούν τα αγαθά, τους προμηθευτές τους ή και τους ίδιους τα οποία δεν απαιτούνται από τη Διακήρυξη, πέραν όσων ρητά και περιοριστικά ορίζονται στις τεχνικές προδιαγραφές.

Οικονομικοί φορείς υποβάλλουν στο φυσικό φάκελο όλα τα δικαιολογητικά τα οποία υπέβαλαν και ηλεκτρονικά. Στις παρ.2.4.2.5 και 2.4.2.6 δίνονται οι σχετικές πληροφορίες. Εμπειρικά προκύπτει ότι σπάνια ο φυσικός φάκελος απαιτείται να περιέχει κάποιο άλλο έγγραφο πέρα από την εγγυητική επιστολή.

Σε κάθε περίπτωση, τα αρμόδια στελέχη της Αναθέτουσας Αρχής είναι στη διάθεση των οικονομικών φορέων για οποιαδήποτε σχετική πληροφορία ή διευκρίνιση. Καλή επιτυχία!

Παράρτημα Ι
της υπ' αριθ. 2/2026 διακήρυξης της Αστυνομικής Ακαδημίας
Τεύχος Τεχνικών Προδιαγραφών

Για την προμήθεια ατομικών εφοδίων προς κάλυψη αναγκών δοκίμων υπαστυνόμων & αστυφυλάκων, των εκπαιδευτικών σειρών 2026-2027 και 2027-2028, καθώς και για ενδεχόμενες έκτακτες προσλήψεις προσωπικού (ειδικών φρουρών και συνοριοφυλάκων). Εγκριθέν με την υπ' αριθ. 8045/1/17-ιβ' από 10/6/2026 Απόφαση του Διοικητή της Αστυνομικής Ακαδημίας, (Α.Δ.Α. 91ΝΔ46ΜΤΛΒ-ΗΓΙ).

Εκδίδεται στο πλαίσιο ανοικτού ηλεκτρονικού διεθνούς διαγωνισμού άνω των ορίων για τη σύναψη σύμβασης για την προμήθεια ατομικών εφοδίων προς κάλυψη αναγκών δοκίμων υπαστυνόμων & αστυφυλάκων, των εκπαιδευτικών σειρών 2026-2027 και 2027-2028, καθώς και για ενδεχόμενες έκτακτες προσλήψεις προσωπικού (ειδικών φρουρών και συνοριοφυλάκων).

Ακολούθως επισυνάπτονται:

- α) πίνακας με τις τεχνικές προδιαγραφές που περιλαμβάνονται στο παρόν,
- β) συγκεντρωτικός πίνακας με επιμέρους λεπτομέρειες των τεχνικών προδιαγραφών για την υποβολή των οικονομικών φορέων και την ορθή υποβολή τεχνικών και οικονομικών προσφορών,
- γ) πίνακες με τις υπό προμήθεια ποσότητες και τον προϋπολογισμό του διαγωνισμού και
- γ) ουσιώδεις διευκρινήσεις.

Τεχνικές Προδιαγραφές	
Τμήμα	Είδος
1	Στολή ασκήσεων - εκστρατείας, υπ' αριθ. 5 (τζόκεϋ, χιτώνιο, περισκελίδα)
2	Επενδύτης ισχυρού ψύχους (μπουφάν τύπου fly), χρώματος μπλε σκούρο
3	Άρβυλα από δέρμα αδιάβροχο, χρώματος μαύρου
4	Υποδήματα ανδρών (σκαρπίνια), από δέρμα αδιάβροχο, χρώματος μαύρου
5	Υποδήματα γυναικών (γόβες), τύπου I, από δέρμα αδιάβροχο, χρώματος μαύρου
6	Τσάντα γυναικών κρεμαστή, από δέρμα αδιάβροχο, χρώματος μαύρου
7	Ζωστήρας δερμάτινος μαύρος απλός
8	Χειρόκτια δερμάτινα, χρώματος μαύρου
9	Χειρόκτια από ύφασμα βαμβακερό, χρώματος λευκού
10	Λαιμοδέτης κάθετος, χρώματος μαύρου
11	Φανέλα με μανίκι, χρώματος βαθυκύανου
12	Αθλητική φόρμα
13	Ποδεία μάλλινα μακριά, χρώματος μαύρου
14	Σάκος ματισμού τύπου βαλίτσας
15	Προσόψια (πετσέτες προσώπου)
16	Πουλόβερ μάλλινο τύπου V, χρώματος βαθυκύανου
	Πουλόβερ μάλλινο τύπου ζιβάγκο, χρώματος βαθυκύανου

Τμήμα	Υποβολή δείγματος με την προσφορά	Τήρηση Κανονισμού R.e.a.ch.	Υπεύθυνη δήλωση για την αντισκωρική προστασία	Υποβολή βιομηχανικού προτύπου	Χρόνος Παράδοσης από την υπογραφή της σύμβασης	Ποιοτικός Έλεγχος
1	ΌΧΙ	Υπεύθυνη Δήλωση με την Τεχνική Προσφορά	ΌΧΙ	ΝΑΙ	6	E.B.E.T.A.M.
2	ΝΑΙ	Έκθεση κατά την παράδοση των υλικών, πιστοποιημένου φορέα	ΌΧΙ	ΝΑΙ	6	E.B.E.T.A.M.
3	ΝΑΙ	Υπεύθυνη Δήλωση με την Τεχνική Προσφορά	ΌΧΙ	ΝΑΙ	6	Χημείο Ενόπλων Δυνάμεων
4	ΝΑΙ	Υπεύθυνη Δήλωση με την Τεχνική Προσφορά	ΌΧΙ	ΌΧΙ	5	Χημείο Ενόπλων Δυνάμεων
5	ΝΑΙ	Υπεύθυνη Δήλωση με την Τεχνική Προσφορά	ΌΧΙ	ΌΧΙ	5	Χημείο Ενόπλων Δυνάμεων
6	ΝΑΙ	Υπεύθυνη Δήλωση με την Τεχνική Προσφορά	ΌΧΙ	ΌΧΙ	3	Χημείο Ενόπλων Δυνάμεων
7	ΌΧΙ	Υπεύθυνη Δήλωση με την Τεχνική Προσφορά	ΌΧΙ	ΌΧΙ	3	Χημείο Ενόπλων Δυνάμεων
8	ΌΧΙ	Υπεύθυνη Δήλωση με την Τεχνική Προσφορά	ΌΧΙ	ΌΧΙ	4	E.B.E.T.A.M.
9	ΌΧΙ	Υπεύθυνη Δήλωση με την Τεχνική Προσφορά	ΌΧΙ	ΌΧΙ	4	E.B.E.T.A.M.
10	ΌΧΙ	Υπεύθυνη Δήλωση με την Τεχνική Προσφορά	ΌΧΙ	ΌΧΙ	4	E.B.E.T.A.M.
11	ΌΧΙ	Υπεύθυνη Δήλωση με την Τεχνική Προσφορά	ΌΧΙ	ΌΧΙ	4	E.B.E.T.A.M.
12	ΌΧΙ	Υπεύθυνη Δήλωση με την Τεχνική Προσφορά	ΌΧΙ	ΌΧΙ	5	E.B.E.T.A.M.
13	ΌΧΙ	Υπεύθυνη Δήλωση με την Τεχνική Προσφορά	Υπεύθυνη Δήλωση με την Τεχνική Προσφορά	ΝΑΙ	4	Χημείο Ενόπλων Δυνάμεων
14	ΌΧΙ	Υπεύθυνη Δήλωση με την Τεχνική Προσφορά	ΌΧΙ	ΌΧΙ	4	E.B.E.T.A.M.
15	ΌΧΙ	Υπεύθυνη Δήλωση με την Τεχνική Προσφορά	ΌΧΙ	ΌΧΙ	3	Χημείο Ενόπλων Δυνάμεων
16	ΌΧΙ	Υπεύθυνη Δήλωση με την Τεχνική Προσφορά	Θα ελεγχθεί από το E.B.E.T.A.M.	ΝΑΙ	4	E.B.E.T.A.M.
	ΌΧΙ	Υπεύθυνη Δήλωση με την Τεχνική Προσφορά	Θα ελεγχθεί από το E.B.E.T.A.M.	ΝΑΙ	6	E.B.E.T.A.M.

Συγκεντρωτικό με τις ποσότητες και τα cρν

Τμήμα	Είδος	cρν	Οικονομικό έτος 2027	Οικονομικό έτος 2028	Τελική ποσότητα διαγωνισμού
1	Στολή ασκήσεων - εκστρατείας, υπ' αριθ. 5 (τζόκεϋ, χιτώνιο, περισκελίδα)	35812000-9	4.000	4.250	8.250
2	Επενδύτης ισχυρού ψύχους (τζάκετ), χρώματος βαθυκύνου	18223200-0	2000	2120	4.120
3	Άρβυλα από δέρμα αδιάβροχο, χρώματος μαύρου	18813000-1	4000	4250	8.250
4	Σκαρπίνια από δέρμα αδιάβροχο, χρώματος μαύρου	18813000-1	1500	1620	3.120
5	Γόβες από δέρμα αδιάβροχο, χρώματος μαύρου	18813000-1	1200	1330	2.530
6	Τσάντα κρεμαστή από δέρμα αδιάβροχο, χρώματος μαύρου	18939000-0	500	540	1.040
7	Ζωστήρας δερμάτινος μαύρος απλός	18425000-4	2000	2120	4.120
8	Χειρόκτια δερμάτινα, χρώματος μαύρου	18424000-7	1340	1500	2.840
9	Χειρόκτια από ύφασμα βαμβακερό, χρώματος λευκού	18000000-9	2700	3000	5.700
10	Λαιμοδέτης κάθετος, χρώματος μαύρου	18000000-9	2700	3000	5.700
11	Φανέλα με μανίκι, χρώματος βαθυκύνου	18331000-8	6000	6400	12.400
12	Φόρμα γυμναστικής	18412000-0	2700	2940	5.640
13	Ποδεία μάλλινα μακριά, χρώματος μαύρου (ζεύγη)	18315000-0	8000	8500	16.500
14	Σάκος τύπου βαλίτσας	18936000-9	1100	1160	2.260
15	Πετσέτες προσώπου	39514500-3	3200	3500	6.700
16	Πουλόβερ μάλλινο τύπου V, χρώματος βαθυκύνου	18235000-5	1400	1470	2.870
	Πουλόβερ τύπου ζιβάγκο, χρώματος βαθυκύνου	18235000-5	4000	4250	8.250

Τελικός Προϋπολογισμός

Τμήμα	Είδος	Ποσότητα	Τιμή μονάδος ή ζεύγους, χωρίς Φ.Π.Α. (κατά περίπτωση)	Σύνολο χωρίς Φ.Π.Α. (ποσότητα x τιμή μονάδος χωρίς Φ.Π.Α.)	Αξία Φ.Π.Α.	Σύνολο με Φ.Π.Α.
1	Στολή ασκήσεων - εκστρατείας, υπ' αριθ. 5 (τζόκευ, χιτώνιο, περισκελίδα)	8.250	45,00 €	371.250,00 €	89.100,00 €	460.350,00 €
2	Επενδύτης ισχυρού ψύχους (τζάκετ), χρώματος βαθυκίανου	4.120	90,00 €	370.800,00 €	88.992,00 €	459.792,00 €
3	Άρβυλα από δέρμα αδιάβροχο, χρώματος μαύρου	8.250	90,00 €	742.500,00 €	178.200,00 €	920.700,00 €
4	Σκαρπίνια από δέρμα αδιάβροχο, χρώματος μαύρου	3.120	45,00 €	140.400,00 €	33.696,00 €	174.096,00 €
5	Γόβες από δέρμα αδιάβροχο, χρώματος μαύρου	2.530	39,00 €	98.670,00 €	23.680,80 €	122.350,80 €
6	Τσάντα κρεμαστή από δέρμα αδιάβροχο, χρώματος μαύρου	1.040	70,00 €	72.800,00 €	17.472,00 €	90.272,00 €
7	Ζωστήρας δερμάτινος μαύρος απλός	4.120	20,00 €	82.400,00 €	19.776,00 €	102.176,00 €
8	Χειρόκτια δερμάτινα, χρώματος μαύρου	2.840	19,00 €	53.960,00 €	12.950,40 €	66.910,40 €
9	Χειρόκτια από ύφασμα βαμβακερό, χρώματος λευκού	5.700	6,00 €	34.200,00 €	8.208,00 €	42.408,00 €
10	Λαιμοδέτης κάθετος, χρώματος μαύρου	5.700	6,00 €	34.200,00 €	8.208,00 €	42.408,00 €
11	Φανέλα με μανίκι, χρώματος βαθυκίανου	12.400	6,00 €	74.400,00 €	17.856,00 €	92.256,00 €
12	Φόρμα γυμναστικής	5.640	22,00 €	124.080,00 €	29.779,20 €	153.859,20 €
13	Ποδεία μάλλινα μακριά, χρώματος μαύρου (ζεύγη)	16.500	8,00 €	132.000,00 €	31.680,00 €	163.680,00 €
14	Σάκος τύπου βαλίτσας	2.260	32,00 €	72.320,00 €	17.356,80 €	89.676,80 €
15	Πετσέτες προσώπου	6.700	5,00 €	33.500,00 €	8.040,00 €	41.540,00 €
16	Πουλόβερ μάλλινο τύπου V, χρώματος βαθυκίανου	2.870	45,00 €	129.150,00 €	30.996,00 €	160.146,00 €
	Πουλόβερ τύπου ζιβάγκο, χρώματος βαθυκίανου	8.250	45,00 €	371.250,00 €	89.100,00 €	460.350,00 €
				2.937.880,00	705.091,20 €	3.642.971,20 €

Διευκρινίσεις:

Η Αστυνομική Ακαδημία ως αναθέτουσα αρχή, έχει δεσμεύσει τις απαραίτητες πιστώσεις για τη διενέργεια του παρόντος διαγωνισμού. Η εκτιμώμενη αξία της σύμβασης ανέρχεται στο ποσό των 2.937.880,00 €, μη συμπεριλαμβανομένου Φ.Π.Α. (705.091,20 €), ήτοι συνολική αξία 3.642.971,20 € (με Φ.Π.Α.). Η δαπάνη για την εν λόγω σύμβαση θα βαρύνει τον Αναλυτικό Λογαριασμό Εξόδων (Α.Λ.Ε.) 2410119 «Είδη ρουχισμού, υπόδησης και μέσων ατομικής προστασίας» του τακτικού προϋπολογισμού εξόδων του Ειδικού Φορέα 1057-201-0700000 «Αστυνομική Ακαδημία», των οικονομικών ετών 2027 και 2028, σύμφωνα με την υπ' αριθ. 9707/26/1307684 από 9/6/2026 Απόφαση έγκρισης ανάληψης πολυετούς υποχρέωσης της Αστυνομικής Ακαδημίας (Α.Δ.Α. & Α.Δ.Α.Μ. Ε4Π046ΜΤΛΒ-2ΝΓ & 26REQ019192515), σε συνδυασμό με την υπ' αριθ. 28006/26/1317356 από 10/6/2026 Βεβαίωση κατά άρθρο 66§8 του Ν. 4811/2021 της Γενικής Διευθύντριας Γ.Δ.Ο.Υ.Ε.Σ. (Α.Δ.Α. 9ΗΖΑ46ΜΤΛΒ-4ΣΥ).

Κατά συνέπεια η παρούσα διαγωνιστική διαδικασία σκοπεύει στη σύναψη ενιαίας σύμβασης για τη συνολική ποσότητα κάθε τμήματος. Για κάθε τμήμα απαιτούνται δύο τμηματικές παραδόσεις.

Η πρώτη τμηματική παράδοση θα γίνει σύμφωνα με τους **χρόνους παράδοσης που ορίζονται στον ανωτέρω πίνακα**. Η πληρωμή για την πρώτη τμηματική παράδοση ωφελεί να πραγματοποιηθεί σύμφωνα με τα οριζόμενα στην υπ' αριθ. 2/2026 διακήρυξη, εντός του έτους οικονομικού έτους 2027.

Η δεύτερη τμηματική παράδοση, οφείλει να έχει πραγματοποιηθεί το αργότερο μέσα στο χρονικό διάστημα από 15/10/2027 έως 15/11/2027, ούτως ώστε να υλοποιηθούν οι προβλεπόμενες υπηρεσιακές ενέργειες, να πραγματοποιηθούν όλοι οι προβλεπόμενοι (χρονοβόροι) έλεγχοι και να γίνει πληρωμή του αναδόχου στις αρχές του οικονομικού έτους 2028. Έχοντας υπόψη ότι ο ανάδοχος θα γνωρίζει εξ αρχής τη συνολική ποσότητα την οποία πρέπει να παραδώσει, δεν θα εκκρεμεί οποιαδήποτε ενεργοποίηση δικαιώματος προαίρεσης, καθώς δεν έχει συμπεριληφθεί τέτοια ρήτρα στην παρούσα διαδικασία, ούτε ασφαλώς πρόκειται για σύναψη συμφωνίας – πλαίσιο με μη ρητά προσδιοριζόμενη ημερομηνία υπογραφής των εκτελεστικών συμβάσεων, για το δεύτερο μέρος της ποσότητας που θα πρέπει να παραδώσει, ο συνολικός διαθέσιμος χρόνος που θα έχει στη διάθεσή του είναι προφανώς μεγαλύτερος σε σχέση με την πρώτη τμηματική παράδοση, και τέλος δίνεται η ευκαιρία να προγραμματίσει εγκαίρως τις ενέργειές του για να ανταποκριθεί στα καθήκοντά του, για τους λόγους αυτούς κρίνεται ότι ο χρόνος που ορίζεται ανωτέρω για τη δεύτερη τμηματική παράδοση είναι απολύτως επαρκής.

Σε περίπτωση που ανάδοχος ζητήσει και η αναθέτουσα αρχή αποδεχθεί, μετά από εισήγηση της επιτροπής διενέργειας διαγωνισμού, να παραδώσει το σύνολο της ποσότητας που θα του ανατεθεί, με μία ενιαία παράδοση (όχι δύο τμηματικές που θα απέχουν μεταξύ τους) τότε θα θεωρηθεί μία μερίδα και θα γίνουν μία φορά (εφάπαξ) όλοι οι προβλεπόμενοι έλεγχοι. Με δεδομένο ότι οι διαθέσιμες πιστώσεις έχουν κατανεμηθεί σε δύο οικονομικά έτη, ο ανάδοχος παραδίδοντας το σύνολο της ποσότητας (και για τα δύο έτη), αποδέχεται ότι θα πληρωθεί σύμφωνα με τα οριζόμενα για το πρώτο μέρος εντός του οικονομικού έτους 2027, ενώ για το δεύτερο μέρος θα αναμένει την αλλαγή του οικονομικού έτους, χωρίς καμία άλλη επιπλέον απαίτηση σε βάρος της αναθέτουσας αρχής (υπέρβαση των 30 ημερών από την έκδοση δελτίου αποστολής κτλ).

Τέλος, ως προς τους ποιοτικούς ελέγχους η αναθέτουσα αρχή διατηρεί το δικαίωμα να επιλέξει οποιοδήποτε πιστοποιημένο εργαστήριο, δύναται να διεκπεραιώσει με επιτυχία τους προβλεπόμενους ελέγχους και τις δοκιμασίες των υλικών, όπως ορίζεται στις επιμέρους τεχνικές προδιαγραφές. Λαμβάνοντας υπόψη ότι οι αντικειμενικές δυνατότητες και η διαθεσιμότητα για άμεση χρονικά ολοκλήρωση των ελέγχων, δεν παραμένουν σταθερές αλλά αντιθέτως μεταβάλλονται ανά πάσα στιγμή λόγω συνταξιοδοτήσεων και έλλειψης προσωπικού στα διαπιστευμένα κρατικά εργαστήρια, η αναθέτουσα αρχή διατηρεί το δικαίωμα να απευθυνθεί σε πιστοποιημένα κέντρα της Ευρωπαϊκής Ένωσης, που πληρούν τις κατά τον νόμο και τα διεθνή πρότυπα προϋποθέσεις λειτουργίας. Ο σκοπός είναι η κατά το δυνατόν ταχύτερη ολοκλήρωση των ελέγχων, με πληρότητα ούτως ώστε να μπορεί να γίνει οριστική παραλαβή των υλικών και η χρήση τους από την Υπηρεσία και ταυτοχρόνως να μπορεί να καταβληθεί η πληρωμή στον ανάδοχο. Σε κάθε περίπτωση το σύνολο των εξόδων θα επιβαρύνει τον ανάδοχο.

ΕΛΛΗΝΙΚΗ ΔΗΜΟΚΡΑΤΙΑ
ΥΠΟΥΡΓΕΙΟ ΠΡΟΣΤΑΣΙΑΣ ΤΟΥ ΠΟΛΙΤΗ
ΑΡΧΗΓΕΙΟ ΕΛΛΗΝΙΚΗΣ ΑΣΤΥΝΟΜΙΑΣ
ΑΣΤΥΝΟΜΙΚΗ ΑΚΑΔΗΜΙΑ

ΤΕΧΝΙΚΕΣ ΠΡΟΔΙΑΓΡΑΦΕΣ

ΣΤΟΛΗΣ ΑΣΚΗΣΕΩΝ - ΕΚΣΤΡΑΤΕΙΑΣ ΥΠ' ΑΡΙΘ. 5

(τζόκευ, χιτώνιο, περισκελίδα)

1. ΕΙΣΑΓΩΓΗ

1.1 Σκοπός

Η προδιαγραφή αυτή καθορίζει τα χαρακτηριστικά και τις τεχνικές απαιτήσεις της Υπηρεσίας για την κατασκευή και προμήθεια Σετ Στολών Ασκήσεων-Εκστρατείας υπ' αριθμ. 5 συμπεριλαμβανομένου και τζόκευ για την κάλυψη των αναγκών της ΕΛΛΗΝΙΚΗΣ ΑΣΤΥΝΟΜΙΑΣ.

Α. ΣΤΟΛΗ ΕΠΙΧΕΙΡΗΣΕΩΝ 5

2. ΑΠΑΙΤΗΣΕΙΣ

2.1 Πρώτες Ύλες

- 2.1.1** Ύφασμα σύμμεικτο ΤΟΥΑΛ RIP-STOP Νο 225 με τα χαρακτηριστικά που περιγράφονται στο Παράρτημα "ΙΒ".
- 2.1.2** Κλωστή πολυεστερική τρίκλωνη ΝΕ 30/3 χρώματος μπλε σκούρου.
- 2.1.3** Κουμπιά από πολυεστέρα ή πολυαμίδιο, σχήματος κυκλικού, διαμέτρου περίπου 18mm με τέσσερις (4) οπές, χρώματος μπλε σκούρο.
- 2.1.4** Κορδόνια πολυεστερικά, χρώματος μπλε σκούρου, με τα χαρακτηριστικά που περιγράφονται στο Παράρτημα "ΙΓ".
- 2.1.5** Φερμουάρ μεταλλικό, μεγέθους Νο3, κλειστό, με ασφάλεια, χρώματος μπλε σκούρο.
- 2.1.6** Ελαστική ταινία ζώνης με τα χαρακτηριστικά που περιγράφονται στο Παράρτημα "ΙΔ".
- 2.1.7** Προστατευτικά αγκώνων και γονάτων από νεοπρένιο επικαλυμμένο με συνθετικό ύφασμα, χρώματος μαύρου και πάχους περίπου 0,5cm.

- 2.1.8 Αυτοκόλλητο κατάλληλο ύφασμα για εσωτερική ενίσχυση χρώματος εκρού, μαύρου ή μπλε σκούρου.
- 2.1.9 Συνθετικό κατάλληλο πλεκτό ύφασμα χρώματος μαύρου ή μπλε σκούρου για το ειδικό διαχωριστικό των πλαϊνών τσεπών παντελονιού
- 2.1.10 Χαρτοκιβώτια συσκευασίας πεντάφυλλα με τα χαρακτηριστικά που περιγράφονται +-στο Παράρτημα "ΙΕ".

2.2 Κατασκευαστικά στοιχεία

2.2.1 Γενικά

- 2.2.1.1 Τα χιτώνια και παντελόνια κατασκευάζονται σε 6 μεγέθη (S, M, L, XL, 2XL, 3XL) σύμφωνα με τις διαστάσεις που καθορίζονται στα παραρτήματα "Ι" και "ΙΑ" αντίστοιχα, σε συνδυασμό με σχέδια των Παραρτημάτων "Α" έως "Η" της Τεχνικής Προδιαγραφής.
- 2.2.1.2 Κάθε κουμπότρυπα πρέπει να είναι ενισχυμένη περιμετρικά με ενισχυτική ραφή.
- 2.2.1.3 Όλες οι κεντρικές ραφές γίνονται με κοπτοράπτη με γαζί ασφαλείας.

2.2.2 Κατασκευή χιτωνίου

- 2.2.2.1 Το χιτώνιο αποτελείται από τρία βασικά φύλλα (δύο μπροστινά και ένα πίσω φύλλο), δύο πρόσθετα φύλλα πάνω στα οποία ράβονται οι μπροστινές τσέπες, τα μανίκια, τον ωμίτη, το γιακά και τις επωμίδες.

2.2.2.1.1 Μπροστινά φύλλα

2.2.2.1.1.1 Τα δύο μπροστινά φύλλα ενώνονται μεταξύ τους με τέσσερα πλαστικά κουμπιά της παραγράφου 2.1.3 που βρίσκονται σε απόσταση 3cm από το τσάκισμα της μόστρας, η οποία φέρει εσωτερική ενίσχυση από αυτοκόλλητο ύφασμα. Άλλο ένα κουμπί ράβεται στην άνω άκρη προς το γιακά. Οι τέσσερις κουμπότρυπες βρίσκονται σε εσωτερική πατιλέτα, η οποία φέρει εσωτερική

ενίσχυση από αυτοκόλλητο ύφασμα, έτσι ώστε μετά το κούμπωμα να μην είναι ορατές ούτε αυτές ούτε τα κουμπιά. Το κουμπί που τοποθετείται στην άνω άκρη προς το γιακά (δεξιό μέρος) και η αντίστοιχη κουμπότρυπα στο αριστερό είναι ορατά. Τα δύο μπροστινά φύλλα τσακίζουν προς τα μέσα και δημιουργούν μόστρα φάρδους 8cm, η οποία γαζώνεται με ένα γαζί σε απόσταση 4,5cm και με ένα γαζί ποδαράκι.

2.2.2.1.1.2 Πάνω στα δύο μπροστινά φύλλα ράβονται δύο πρόσθετα φύλλα. Μεταξύ του κάθε μπροστινού φύλλου και του πρόσθετου φύλλου υπάρχει άνοιγμα μήκους 20cm στην ίδια ευθεία με την πατιλέτα για τη δημιουργία κρυφής τσέπης. Οι θέσεις και οι διαστάσεις των πρόσθετων φύλλων και των κρυφών τσεπών φαίνονται στα σχέδια 1, 2 και 3 του Παραρτήματος "Α". Η κάθε τσέπη θα κουμπώνει με δύο αρσενικές και θηλυκές αυτόδετες ταινίες τύπου VELCRO διαστάσεων 5cm x 1,5cm χρώματος όμοιου με το ύφασμα του χιτωνίου ώστε το κούμπωμα τους να μην είναι ορατό. Οι θηλυκές ταινίες τύπου VELCRO ράβονται στο εσωτερικό του πρόσθετου φύλλου. Οι αρσενικές ταινίες τύπου VELCRO ράβονται πάνω στο χιτώνιο, το οποίο φέρει ενίσχυση, σε εκείνη την περιοχή, κομμάτι υφάσματος της παραγράφου 2.1.1 διαστάσεων 22cm x 2,5cm (φάσα). Τόσο οι αρσενικές όσο και οι θηλυκές ταινίες τύπου VELCRO ράβονται με περιμετρική και χιαστί ραφή.

2.2.2.1.1.3 Τα δύο πρόσθετα φύλλα φέρουν εξωτερικά δύο τσέπες. Οι θέσεις και οι διαστάσεις των τσεπών φαίνονται στα σχέδια 3 και 4 του Παραρτήματος "Α". Η απόσταση της κάθε τσέπης από το άνοιγμα του πρόσθετου φύλλου είναι 3,5cm και από το τελείωμά του 4,5cm.

2.2.2.1.1.4 Όλες οι τσέπες φέρουν καπάκι, το οποίο αποτελείται από δύο φύλλα και εσωτερική ενίσχυση από αυτοκόλλητο ύφασμα. Το καπάκι της αριστερής τσέπης φέρει άνοιγμα μήκους 3,7cm στη δεξιά πλευρά του για τη χρήση μολυβιών. Η κάθε τσέπη θα κουμπώνει με δύο αρσενικές και θηλυκές αυτόδετες ταινίες τύπου VELCRO διαστάσεων 2,5cm x 2cm χρώματος όμοιου με το ύφασμα του χιτωνίου ώστε το κούμπωμα τους να μην είναι ορατό. Οι θηλυκές ταινίες τύπου VELCRO ράβονται στο εσωτερικό φύλλο του καπακιού. Τόσο οι αρσενικές όσο και οι θηλυκές ταινίες τύπου VELCRO ράβονται με περιμετρική και χιαστί ραφή. Το βάθος της πιέτας στις τσέπες του χιτωνίου είναι [1,5+1,5]cm συνολικά 3cm. Οι διαστάσεις 14cm και 5,7cm στο σχέδιο 4 του Παραρτήματος "Α" αναφέρονται στο ωφέλιμο βάθος της τσέπης και στο πλάτος του καπακιού τσέπης. Στο άνω άκρο των τσεπών το ύφασμα αναδιπλώνεται κατά 1,3cm και συρράπτεται.

2.2.2.1.1.5 Πάνω στο εξωτερικό φύλλο των καπακιών των δύο τσεπών ράβεται θηλυκή ταινία τύπου VELCRO 12cm x 3cm. Λεπτομέρειες φαίνονται στο σχέδιο 4 του Παραρτήματος "Α". Επί του αριστερού αρσενικού τύπου VELCRO να φέρει κεντημένο αντίστοιχο σήμα με τη λέξη «POLICE» με κεφαλαία γράμματα. Οι θηλυκές ταινίες τύπου VELCRO ράβονται με περιμετρική και χιαστί ραφή. Το χρώμα των γραμμάτων θα είναι λευκό και του φόντου μπλε. Το ύψος των γραμμάτων να είναι περίπου 2,5cm και η απόσταση μεταξύ τους ισομήκης.

2.2.2.1.2 Πίσω φύλλο

2.2.2.1.2.1 Το πίσω φύλλο συρράπτεται στα πλαϊνά του με τα δύο μπροστινά φύλλα ενώ στη μασχάλη υπάρχουν δύο πρόσθετα κομμάτια σε κάθε πλευρά που σχηματίζουν πιέτα εσωτερική με βάθος 3,5cm. Το πίσω φύλλο συρράπτεται στο πάνω μέρος με τον ωμίτη, ο οποίος αποτελείται από δύο φύλλα. Οι διαστάσεις των επιμέρους φύλλων φαίνονται στα σχέδια 5, 6 και 7 του Παραρτήματος "Β" της Προδιαγραφής.

2.2.2.1.2.2 Στο πίσω φύλλο να είναι γραμμένες οι λέξεις «ΕΛΛΗΝΙΚΗ ΑΣΤΥΝΟΜΙΑ» και «POLICE» με κεφαλαία ανακλαστικά γράμματα ασημί χρώματος με θερμοκολλητική μέθοδο, σύμφωνα με τις απαιτήσεις της κλάσης 2 του πίνακα 5 του Ευρωπαϊκού Προτύπου EN. 471. Το ύψος των γραμμάτων «ΕΛΛΗΝΙΚΗ ΑΣΤΥΝΟΜΙΑ» να είναι περίπου 3cm και η απόσταση μεταξύ τους ισομήκης, το δε ύψος των γραμμάτων της λέξης «POLICE» να είναι περίπου 2,5cm. Οι λέξεις «ΕΛΛΗΝΙΚΗ ΑΣΤΥΝΟΜΙΑ» να είναι γραμμένες ημικυκλικά και το ανώτατο σημείο του ημικυκλίου να έχει απόσταση 9cm από την κάτω πλευρά του ωμίτη.

2.2.2.1.3 Μανίκια

2.2.2.1.3.1 Το κάθε μανίκι σχηματίζεται με τη συρραφή δύο φύλλων. Οι διαστάσεις των δύο φύλλων φαίνονται στα σχέδια 8 και 9 του Παραρτήματος "Γ" της Προδιαγραφής. Πριν τη συρραφή της εξωτερικής ραφής τοποθετείται επιπλέον κομμάτι υφάσματος της παραγράφου 2.1.1, για την ενίσχυση της περιοχής του αγκώνα, το επαγκώνιο, μορφής τραπεζίου οι διαστάσεις του οποίου φαίνονται στο σχέδιο 10 του Παραρτήματος "Γ".

2.2.2.1.3.2 Στο εσωτερικό κάθε μανικιού μεταξύ του κάτω φύλλου και του επιαγκώνιου υπάρχει άνοιγμα μήκους 11cm με τσακιστή μόστρα 2cm και δίγαζη ραφή, στην ίδια ευθεία με την κατά μήκος ραφή του μανικιού, για τη δημιουργία θήκης για την υποδοχή προστατευτικού αγκώνα από το υλικό της παραγράφου 2.1.7. Οι διαστάσεις των προστατευτικών φαίνονται στο σχέδιο 37 του Παραρτήματος "Θ".

2.2.2.1.3.3 Το κάθε μανίκι ενώνεται με μανσέτα πλάτους 5,6cm, η οποία αποτελεί πρόσθετο κομμάτι από το ύφασμα της παραγράφου 2.1.1 που διπλώνεται και συρράπτεται. Η μανσέτα φέρει εσωτερική ενίσχυση από αυτοκόλλητο ύφασμα και δύο κουμπιά της παραγράφου 2.1.3 που χρησιμοποιούνται για την αυξομείωση του μήκους της, όπως φαίνεται στα σχέδια 8 και 12 του Παραρτήματος "Γ".

2.2.2.1.3.4 Σε κάθε μανίκι τοποθετείται πατιλέτα πλάτους 3cm και μήκους 16,5cm, όπως φαίνεται στο σχέδιο 14 του Παραρτήματος "Γ", η οποία αποτελεί πρόσθετο κομμάτι από το ύφασμα της παραγράφου 2.1.1 που διπλώνεται και συρράπτεται. Η πατιλέτα φέρει εσωτερική ενίσχυση από αυτοκόλλητο ύφασμα. Στο κέντρο της πατιλέτας δημιουργείται μία κουμπότρυπα και ράβεται αντίστοιχο κουμπί. Πρόσθετο κομμάτι (ρέλι) πλάτους 0,8cm από το ύφασμα της παραγράφου 2.1.1 διπλώνεται και συρράπτεται στο μανίκι από την πλευρά του κουμπιού.

2.2.2.1.3.5 Στο κάτω άκρο του αριστερού μανικιού, ακριβώς πάνω από τη μανσέτα και σε απόσταση 2,5cm από την πατιλέτα ράβεται στυλοθήκη με δύο θήκες από το ύφασμα της παραγράφου 2.1.1. Η μία θήκη της στυλοθήκης έχει άνοιγμα 2cm και η άλλη θήκη της στυλοθήκης έχει άνοιγμα 3,5cm.

Στο τελείωμα της στυλοθήκης το ύφασμα αναδιπλώνεται κατά 1,3cm και συρράπτεται. Οι διαστάσεις και η θέση της στυλοθήκης φαίνονται στο σχέδιο 13 του Παραρτήματος " Γ".

2.2.2.1.3.6 Σε απόσταση 5,5cm από το σημείο συρραφής του ώμου με το αριστερό μανίκι του χιτωνίου να είναι ραμμένο θηλυκό τύπου VELCRO στο σχήμα του διακριτικού σήματος του Σώματος της Ελληνικής Αστυνομίας. Επί του αρσενικού τύπου VELCRO να φέρει κεντημένο το ανωτέρω σήμα. Επίσης, σε απόσταση 1,5cm από το σημείο συρραφής του ώμου με το αριστερό και δεξιό μανίκι του χιτωνίου να είναι ραμμένα θηλυκά τύπου VELCRO σε ημικυκλικό σχήμα. Επί του αρσενικού τύπου VELCRO να φέρει κεντημένο αντίστοιχο σήμα με τις λέξεις «ΕΛΛΗΝΙΚΗ ΑΣΤΥΝΟΜΙΑ» με κεφαλαία γράμματα. Το χρώμα των γραμμάτων θα είναι λευκό και του φόντου μπλε. Το ύψος των γραμμάτων «ΕΛΛΗΝΙΚΗ ΑΣΤΥΝΟΜΙΑ» να είναι περίπου 0,8cm και η απόσταση μεταξύ τους ισομήκης.

2.2.2.1.4

Γιακάς

Ο γιακάς κατασκευάζεται από δύο φύλλα και εσωτερική ενίσχυση από αυτοκόλλητο ύφασμα. Το ανάπτυγμά του έχει σχήμα ισοσκελούς τραπεζίου και ράβεται στο χιτώνιο με τη μικρή πλευρά του όπως φαίνεται στο σχέδιο 11 του Παραρτήματος "Γ". Στη μέση της ένωσης του γιακά με το πίσω φύλλο του χιτωνίου ράβεται θηλιά διαστάσεων 7cm x 0,8cm κατασκευασμένη από το ύφασμα της παραγράφου 2.1.1, η οποία χρησιμεύει για την ανάρτηση του χιτωνίου.

2.2.2.1.5

Επωμίδες

Με το ίδιο ύφασμα όπως αυτό του χιτωνίου (διπλό), κατασκευάζονται επωμίδες. Τα δύο κομμάτια υφάσματος για κάθε επωμίδα συρράπτονται με τρίγαζη ραφή και φέρουν εσωτερική ενίσχυση από αυτοκόλλητο ύφασμα. Κάθε επωμίδα ράβεται πάνω στη ραφή του ώμου με χιαστί ραφή και προς το λαιμό και στερεώνεται με κουμπί της παραγράφου 2.1.3, καταλήγει δε σε τριγωνικό κομμάτι. Η κουμπότρυπα τοποθετείται στο ελεύθερο άκρο της επωμίδας, στο άκρο του τριγωνικού κομματιού και το κουμπί στο μπροστινό φύλλο του χιτωνίου, σε αντίστοιχη θέση με αυτή της κουμπότρυπας. Το σχήμα και οι διαστάσεις της επωμίδας φαίνονται στο σχέδιο 15 του Παραρτήματος "Γ".

- 2.2.2.2** Στο χιτώνιο υπάρχουν συνολικά **28 πονταρισίες**. Αναλυτικότερα υπάρχουν δύο στο δεξί καπάκι, τέσσερις στο αριστερό καπάκι (οι δύο στη στυλοθήκη), τρεις σε κάθε τσέπη ($3 \times 2 = 6$), τέσσερις σε κάθε πρόσθετο φύλλο ($4 \times 2 = 8$), μία σε κάθε μασχάλη ($1 \times 2 = 2$), τρεις στη στυλοθήκη του μανικιού και τρεις στη μπροστινή πατιλέτα.
- 2.2.2.3** Οι ραφές των μπροστινών φύλλων με τον ωμίτη, οι ραφές του πίσω φύλλου με τον ωμίτη, οι ραφές μεταξύ των φύλλων των μανικιών, οι ραφές των επιαγκώνιων των μανικιών, οι ραφές των μπροστινών φύλλων με τα πρόσθετα φύλλα, οι ραφές των δύο κομματιών της επωμίδας καθώς και οι μασχάλες με την πρόσθετη πιέτα της πλάτης γίνονται με διπλά ή τριπλά γαζιά και με τη χρήση δίγαζης ή τρίγαζης μηχανής.
- 2.2.2.4** Οι ραφές της μανσέτας με τα μανίκια και οι ραφές των καπακιών και των τσεπών γίνονται με διπλά γαζιά και με τη χρήση δίγαζης μηχανής.
- 2.2.2.5** Κάτω από την μασχάλη και εκατέρωθεν της πλαϊνής ραφής του κυρίου σώματος και του μανικιού δημιουργείται από μία (1) τρύπα εξαερισμού (συνολικά 4) διαμέτρου 5mm τοποθετημένες στις κορυφές νοητού

τετραγώνου πλευράς 4cm όπως φαίνεται στο σχέδιο 35 του Παραρτήματος "Η". Κάθε τρύπα πρέπει να είναι ενισχυμένη περιμετρικά με πυκνή ενισχυτική ραφή. Δεν θα πρέπει να είναι: α) κλειστές τρύπες, β) κακή ενίσχυση της ραφής, γ) αραιή ενίσχυση της ραφής, δ) διαφορετική διάμετρος και ε) λάθος απόσταση μεταξύ τους.

2.2.2.6 Στο κάτω άκρο των χιτωνίων το ύφασμα αναδιπλώνεται κατά $2\text{cm} \pm 2\text{mm}$.

2.2.2.7 Το χιτώνιο θα συνοδεύεται από ένα επιπλέον κουμπί της παραγράφου 2.1.3, το οποίο θα είναι ραμμένο εσωτερικά στο δεξιό φύλλο σε απόσταση 2,5cm από το άνοιγμα του και 3,5cm από το κάτω άκρο του.

2.2.3 Κατασκευή παντελονιού

2.2.3.1 Το παντελόνι αποτελείται από οχτώ βασικά φύλλα (έξι μπροστινά και δύο πίσω φύλλα), τις πλαϊνές τσέπες, τη ζώνη, τα κορδόνια και το ενισχυτικό ύφασμα καβάλου.

2.2.3.1.1 Μπροστινά φύλλα

2.2.3.1.1.1 Το κάθε μπροστινό τμήμα του παντελονιού σχηματίζεται με τη συρραφή τριών φύλλων (το μεσαίο είναι διπλό). Οι διαστάσεις των τριών φύλλων φαίνονται στα σχέδια 16, 17 και 18 του Παραρτήματος "Δ" της Προδιαγραφής.

2.2.3.1.1.2 Τα δύο άνω μπροστινά φύλλα ενώνονται μεταξύ τους με φερμουάρ της παραγράφου 2.1.5 που βρίσκεται σε εσωτερική πατιλέτα με μύτη στο δεξί φύλλο (σχέδιο 31α του Παραρτήματος "ΣΤ") φάρδους 5cm, έτσι ώστε μετά το κλείσιμο να μην είναι ορατό. Στο αριστερό φύλλο υπάρχει μόστρα πλάτους 5cm. Ένα κουμπί της παραγράφου 2.1.3 ράβεται στη μόστρα του αριστερού φύλλου σε απόσταση 2,7cm από τη ζώνη. Άλλο ένα κουμπί της παραγράφου 2.1.3 ράβεται στο δεξί φύλλο

πάνω στη ζώνη, στο κέντρο. Η πρώτη κουμπότρυπα βρίσκεται στην εσωτερική πατιλέτα στο δεξί φύλλο έτσι ώστε μετά το κούμπωμα να μην είναι ορατή ούτε αυτή ούτε το κουμπί ενώ η δεύτερη κουμπότρυπα βρίσκεται στο αριστερό φύλλο πάνω στη ζώνη έτσι ώστε να είναι ορατή και αυτή και το αντίστοιχο κουμπί.

2.2.3.1.1.3 Κάθε μεσαίο μπροστινό φύλλο είναι διπλό και στο εσωτερικό κάθε τμήματος του παντελονιού μεταξύ των δύο μεσαίων φύλλων υπάρχει άνοιγμα μήκους 11cm με τσακιστή μόστρα 2cm και δίγαζη ραφή, στην ίδια ευθεία με την κάτω ραφή, για τη δημιουργία θήκης για την υποδοχή προστατευτικού γονάτου από το υλικό της παραγράφου 2.1.7. Οι διαστάσεις των προστατευτικών φαίνονται στο σχέδιο 38 του Παραρτήματος "Θ".

2.2.3.1.1.4 Στα πλαϊνά και πάνω σημεία των δύο μπροστινών φύλλων σχηματίζονται λοξές τσέπες, οι διαστάσεις των οποίων φαίνονται στο σχέδιο 19 του Παραρτήματος "Ε" της Προδιαγραφής. Το τέλος της τσέπης από την άκρη της ζώνης είναι 16,5cm. Το ύφασμα του τσεπόν και ο καθρέφτης είναι από το ύφασμα της παραγράφου 2.1.1. Το ωφέλιμο βάθος του τσεπόν είναι 32cm. Η δεξιά τσέπη φέρει στο τελειώμά της εσωτερικά τσέπη διαστάσεων 7cm x 7,5cm από το ίδιο ύφασμα. Κάθε τσέπη φέρει εσωτερικά δύο τρύπες εξαερισμού διαμέτρου 5mm. Κάθε τρύπα πρέπει να είναι ενισχυμένη περιμετρικά με πυκνή ενισχυτική ραφή. Κάθε τσέπη φέρει ρέλι πλάτους 0,8cm από το ύφασμα της παραγράφου 2.1.1, το οποίο ξεκινά από το κάτω σημείο ένωσης της τσέπης με το πίσω φύλλο και εκτείνεται περίπου 6cm κατά μήκος του ανοίγματός της όπως φαίνεται στο σχέδιο 19 του Παραρτήματος "Ε".

Αναλυτικά οι διαστάσεις του τσεπόν και του καθρέφτη φαίνονται στα σχέδια 20, 21, 22 και 23 του Παραρτήματος "Ε" της Προδιαγραφής.

2.2.3.1.2 Πίσω φύλλα

Στο καθένα από τα δύο πίσω φύλλα (σχέδιο 18 του Παραρτήματος "Δ") και σε απόσταση περίπου 5cm από το κάτω σημείο της ζώνης κατασκευάζονται τσέπες-φιλέτο σύμφωνα με τα καθοριζόμενα στα σχέδια 28 και 29 του Παραρτήματος "Ε". Όλες οι τσέπες φέρουν καπάκι, το οποίο αποτελείται από δύο φύλλα και εσωτερική ενίσχυση από αυτοκόλλητο ύφασμα. Η κάθε τσέπη θα κουμπώνει με δύο αρσενικές και θηλυκές αυτόδετες ταινίες VELCRO διαστάσεων 4cm x 2cm χρώματος όμοιου με το ύφασμα του παντελονιού ώστε το κούμπωμα τους να μην είναι ορατό. Οι θηλυκές ταινίες VELCRO ράβονται στο εσωτερικό φύλλο του καπακιού. Τόσο οι αρσενικές όσο και οι θηλυκές ταινίες VELCRO ράβονται με περιμετρική και χιαστί ραφή. Το φιλέτο τσακίζει και κάνει μόστρα εσωτερικά φάρδους 5,5cm, ενώ κάτω από το πατάκι υπάρχει καθρέφτης 5,5cm. Το βάθος του τσεπόν είναι 23cm. Το ύφασμα του τσεπόν, του καθρέφτη και της μόστρας είναι από το ύφασμα της παραγράφου 2.1.1.

2.2.3.1.3 Πλαϊνές τσέπες

Στις δύο συρραφές των μπροστινών με τα πίσω φύλλα ράβονται πλαϊνές τσέπες με τρεις πιέτες η καθεμία και αντίστοιχο καπάκι όπως φαίνεται στα σχέδια 24, 25, 26 και 27 του Παραρτήματος "Ε". **Το καπάκι αποτελείται από δύο φύλλα και εσωτερική ενίσχυση από αυτοκόλλητο ύφασμα.** Το βάθος της κάθε πιέτας της πλαϊνής τσέπης είναι των δύο πρώτων (κλειστές πιέτες) προς τα πίσω 2,5cm η

καθεμία και της τρίτης 5,5cm. Η θέση της πλαϊνής τσέπης είναι συμμετρική ως προς την πλαϊνή ραφή του παντελονιού. Η κάθε τσέπη θα κουμπώνει με δύο αρσενικές και θηλυκές αυτόδετες ταινίες VELCRO διαστάσεων 4cm x 2cm χρώματος όμοιου με το ύφασμα του παντελονιού ώστε το κούμπωμα τους να μην είναι ορατό. Οι θηλυκές ταινίες VELCRO ράβονται στο εσωτερικό φύλλο του καπακιού. Τόσο οι αρσενικές όσο και οι θηλυκές ταινίες VELCRO ράβονται με περιμετρική και χιαστί ραφή. **Εσωτερικά των τσεπών υπάρχει ειδικό διαχωριστικό από συνθετικό ύφασμα, ελαφρώς χνουδιασμένο από την εξωτερική πλευρά, με κεντρικό γαζί για τη δημιουργία δύο θηκών.** Το ειδικό διαχωριστικό φέρει στο επάνω μέρος του ρέλι φάρδους 1cm από το ύφασμα της παραγράφου 2.1.1.

2.2.3.1.4 Κορδόνια

Στο κάτω άκρο των σκελών το ύφασμα αναδιπλώνεται κατά περίπου 2,5cm και δημιουργείται τούνελ για να περνάει κορδόνι της παραγράφου 2.1.4 που έχει ως σκοπό τη συστολή και σύσφιξη των άκρων. Ο τρόπος κατασκευής φαίνεται στο σχέδιο 16 του Παραρτήματος "Δ".

2.2.3.1.5 Ζώνη

2.2.3.1.5.1 Η ζώνη αποτελείται από τέσσερα βασικά κομμάτια (ζωνάκια) που έχουν πλάτος περίπου 5cm. Τα τέσσερα βασικά κομμάτια (ζωνάκια) είναι το εσωτερικό ζωνάκι πίσω, το εξωτερικό ζωνάκι πίσω, το δεξί ζωνάκι εμπρός (διπλό) και το αριστερό ζωνάκι εμπρός (διπλό). Τα τέσσερα βασικά κομμάτια φέρουν ανοίγματα σε συγκεκριμένα σημεία για την εφαρμογή του ενός κομματιού μέσα στο

άλλο. Το αριστερό ζωνάκι εμπρός έχει εσωτερική μόστρα μήκους 7,5cm ενώ το δεξί ζωνάκι εμπρός έχει εσωτερική μόστρα μήκους 13cm. Το εξωτερικό ζωνάκι πίσω αναδιπλώνεται στις άκρες του κατά 3cm κάνοντας μόστρα, ενώ στο εσωτερικό ζωνάκι πίσω υπάρχει πρόσθετο κομμάτι υφάσματος μήκους 10cm. Εξωτερικά η ζώνη φέρει πέντε στυλάκια, από τα οποία τα τέσσερα έχουν διαστάσεις 4,3cm x 7cm και το κεντρικό πίσω στυλάκι 2,5cm x 7cm **(σχέδιο 34 του Παραρτήματος "ΣΤ")**. Οι θέσεις των στυλακίων φαίνονται στα σχέδια 16, 17 και 18 του Παραρτήματος "Δ". Όλα τα κομμάτια της ζώνης είναι από το ύφασμα της παραγράφου 2.1.1. Ο τρόπος σύνδεσης των βασικών κομματιών της ζώνης απεικονίζεται στα σχέδια 30, 31, **32 και 33 του Παραρτήματος "ΣΤ"**.

2.2.3.1.5.2 Τα τέσσερα βασικά κομμάτια της ζώνης συνδέονται μεταξύ τους με ισχυρές, αυξομειούμενες ελαστικές ταινίες της παραγράφου 2.1.6 διαστάσεων 7cm x 3,5cm για την προσαρμογή του μήκους της ζώνης και τη διευκόλυνση των κινήσεων του σώματος. Συνολικά χρησιμοποιούνται τέσσερις (4) ελαστικές ταινίες ως εξής:

α) Οι δύο (2) ελαστικές ταινίες ράβονται στο τέλος του κάθε διπλού μπροστινού κομματιού ζώνης (ανάμεσα στο διπλό κομμάτι υφάσματος) και τελειώνουν στο εσωτερικό του πίσω κομματιού ζώνης πίσω από τα δύο (2) ακριανά στυλάκια.

β) Οι άλλες δύο (2) ελαστικές ταινίες ράβονται στα άκρα του εσωτερικού πίσω κομματιού ζώνης (ανάμεσα στο εσωτερικό πίσω ζωνάκι και στο πρόσθετο κομμάτι του) και τελειώνουν στο εσωτερικό του μπροστινού κομματιού ζώνης κοντά στο κούμπωμα.

2.2.3.1.6 Ενισχυτικό ύφασμα καβάλου

Οι διαστάσεις του ενισχυτικού υφάσματος για τον άνω καβάλο είναι 25-26,5cm για τα μεγέθη S,M,L και 27-28,5cm για τα μεγέθη XL, 2XL, 3XL. Οι διαστάσεις του ενισχυτικού υφάσματος για τον κάτω καβάλο είναι σταθερά 15cm. Ο άνω καβάλος ξεκινάει σε απόσταση 13-14cm από το κάτω μέρος της ζώνης. Το ενισχυτικό ύφασμα καβάλου φαίνεται στα σχέδια 18 του Παραρτήματος "Δ" και 34 του Παραρτήματος "Ζ".

- 2.2.3.2** Στο παντελόνι υπάρχουν συνολικά **44 πονταρισίες**. Αναλυτικότερα υπάρχουν, τέσσερις σε κάθε στυλάκι της ζώνης ($5 \times 4 = 20$), μία στη βάση κάθε μπροστινής τσέπης, μία στο άνω μέρος κάθε μπροστινής τσέπης, τέσσερις σε χιαστί ραφή στις γωνίες του καπακιού κάθε πλαϊνής τσέπης ($4 \times 2 = 8$), τρεις σε κάθε πλαϊνή τσέπη ($3 \times 2 = 6$), δύο σε κάθε πίσω τσέπη (φιλέτο) ($2 \times 2 = 4$) και δύο στη βάση του μπροστινού ανοίγματος (φερμουάρ).
- 2.2.3.3** Οι ραφές του καβάλου εμπρός και πίσω γίνονται με διπλά ή τριπλά γαζιά και με τη χρήση δίγαζης ή τρίγαζης μηχανής.
- 2.2.3.4** Οι ραφές των μπροστινών τσεπών, οι ραφές των καπακιών των πίσω τσεπών, οι ραφές των πλαϊνών τσεπών, οι κάθετες και οι οριζόντιες ραφές των στυλακίων της ζώνης, οι ραφές των μπροστινών φύλλων μεταξύ τους, οι ραφές του ενισχυτικού υφάσματος καβάλου καθώς και η μόστρα του φερμουάρ γίνονται με διπλά γαζιά και με τη χρήση δίγαζης μηχανής.
- 2.2.3.5** Οι εσωτερικές πιέτες των τσεπών, οι οριζόντιες ραφές των στυλακίων καθώς και η ζώνη, το πάνω μέρος των καπακιών των πίσω τσεπών (φιλέτο) καθώς και η μόστρα του φερμουάρ στην άκρη γίνονται με γαζί 3mm (τσίμα γαζί).
- 2.2.3.6** Κάτω από τον καβάλο και εκατέρωθεν της ραφής των μπροστινών και πίσω φύλλων δημιουργείται από μία (1) τρύπα εξαερισμού (συνολικά 4) διαμέτρου 5mm

τοποθετημένες στις κορυφές νοητού τετραγώνου πλευράς 4cm όπως φαίνεται στο σχέδιο 35 του Παραρτήματος "Η". Κάθε τρύπα πρέπει να είναι ενισχυμένη περιμετρικά με πυκνή ενισχυτική ραφή. Δεν θα πρέπει να είναι: α) κλειστές τρύπες, β) κακή ενίσχυση της ραφής, γ) αραιή ενίσχυση της ραφής, δ) διαφορετική διάμετρος και ε) λάθος απόσταση μεταξύ τους.

2.2.3.7 Το παντελόνι θα συνοδεύεται από ένα επιπλέον κουμπί της παραγράφου 2.1.3, το οποίο θα είναι ραμμένο στη μόστρα του αριστερού φύλλου σε απόσταση 3cm κάτω από το ήδη υπάρχον κουμπί.

3. Σημειώσεις

3.1 Κατά το μακροσκοπικό έλεγχο θα πρέπει απαραίτητα να ελέγχεται η εργασία κατασκευής, τόσο των χιτωνίων όσο και των παντελονιών, και από την ανάποδη όψη τους.

3.2 Οι λοιπές λεπτομέρειες ραφής και κατασκευής της στολής θα πρέπει να είναι όπως στο επίσημο δείγμα σε συνδυασμό με την παρούσα προδιαγραφή.

3.3 Μερίδα-Δειγματοληψία

3.3.1 Μερίδα

Όλη η ποσότητα αποτελεί μία (1) μερίδα.

3.3.2 Μακροσκοπικός Έλεγχος

Η Επιτροπή Ελέγχου και Παραλαβής επιλέγει τυχαία το 10% των σετ στολών από διαφορετικά χαρτοκιβώτια συσκευασίας. Τα παραπάνω σετ στολών αποτελούν το δείγμα μακροσκοπικού ελέγχου, τα οποία η Επιτροπή συγκρίνει με την παρούσα Προδιαγραφή καθώς και με το επίσημο δείγμα για τα εξής:

- α) Ο τρόπος κατασκευής πρέπει να συμφωνεί με αυτόν του Επίσημου δείγματος της Υπηρεσίας.
- β) Οι διαστάσεις, τα μεγέθη και τα ποσοστά μεγεθών να είναι σύμφωνα με τον επισυναπτόμενο πίνακα της προδιαγραφής.
- γ) Η ποιότητα της εργασίας κατασκευής να είναι σύμφωνα με τα σχέδια της προδιαγραφής.
- δ) Η συσκευασία και οι επισημάνσεις σύμφωνα με τα αναφερόμενα στην προδιαγραφή.

3.3.3 Σημειώσεις

3.3.3.1 Κατά το μακροσκοπικό έλεγχο θα πρέπει απαραίτητα να ελέγχεται η εργασία κατασκευής, τόσο των χιτωνίων όσο και των παντελονιών, και από την ανάποδη όψη τους.

3.3.3.2 Οι λοιπές λεπτομέρειες ραφής και κατασκευής της στολής θα πρέπει να είναι όπως στο επίσημο δείγμα σε συνδυασμό με την παρούσα προδιαγραφή.

3.3.4 Χημικός Έλεγχος

Η Επιτροπή Ελέγχου και Παραλαβής, λαμβάνει τυχαία έξι (6) πλήρες στολές από διαφορετικά χαρτοκιβώτια συσκευασίας. Από τις έξι (6) στολές, οι τρεις (3) στέλνονται στο **ΕΒΕΤΑΜ ΑΕ παράρτημα Αθηνών (πρώην ΕΤΑΚΕΙ τηλ. 210 9234932)**, για χημικό έλεγχο και αντιπροσωπεύουν το δείγμα, ενώ οι υπόλοιπες τρεις (3) αποτελούν το αντιδείγμα και παραδίνονται στην Υπηρεσία που κάνει την προμήθεια όπου και τηρούνται μέχρι πέρατος της προμήθειας. Τα έξι (6) τεμάχια του δείγματος - αντιδείγματος επιβαρύνουν τον προμηθευτή και προσκομίζονται επιπλέον της συνολικής ποσότητας. Τα έξοδα των εργαστηριακών ελέγχων επιβαρύνουν τον προμηθευτή.

3.4 ΒΙΟΜΗΧΑΝΙΚΑ ΠΡΟΤΥΠΑ

3.4.1 Ο μειοδότης πριν από την μαζική παραγωγή, υποχρεούται να κατασκευάσει **2 πλήρεις στολές στα μεγέθη Μ και ΧΛ** από τον κάθε τύπο, σύμφωνα με τις τεχνικές προδιαγραφές, συμμορφούμενος και προς τις τυχόν υποδείξεις της Υπηρεσίας, τα οποία θα προσκομίσει στην Αστυνομική Ακαδημία, τα οποία αφού επισημοποιηθούν, θα χρησιμοποιηθούν σαν υποδείγματα: 1) για την κατασκευή των υπολοίπων και 2) για την ποιοτική και οριστική παραλαβή.

3.4.2 Εφόσον τα παραπάνω δείγματα ικανοποιούν πλήρως τις απαιτήσεις της Υπηρεσίας, επισημοποιούνται σαν προδείγματα και τηρούνται ανά ένα, από την επιτροπή παραλαβής και από τον προμηθευτή. Εάν τα δείγματα αυτά, δεν συμφωνούν πλήρως με τις απαιτήσεις των τεχνικών προδιαγραφών, δεν επισημοποιούνται και ο προμηθευτής υποχρεούται να προσκομίσει νέα δείγματα προς επισημοποίηση.

- 3.4.3** Το χρονικό διάστημα που απαιτείται για την κατασκευή και επισημοποίηση των παραπάνω δειγμάτων συμπεριλαμβάνεται στο συνολικό χρόνο παράδοσης.

4. ΔΙΑΦΟΡΑ

4.1 Συσσκευασία

- 4.1.1** Κάθε χιτώνιο κουμπωμένο και με τα μανίκια στο πίσω φύλο διπλώνεται μία (1) φορά κατά τη γραμμή της μέσης.
Κάθε παντελόνι διπλώνεται μία (1) φορά πάνω από την ενίσχυση των γονάτων.
Κάθε στολή να είναι τοποθετημένη μέσα σε νάilon σφραγισμένη σακούλα πάνω στην οποία αναγράφεται το μέγεθος.
Κάθε είκοσι (20) πλήρη στολές (σετ) ίδιου μεγέθους, τοποθετούνται μέσα σε πεντάφυλλο χαρτοκιβώτιο συσκευασίας, καταλλήλων διαστάσεων, του Παραρτήματος "ΙΕ" Το χαρτοκιβώτιο συσκευασίας σφραγίζεται στο πάνω μέρος με συγκολλητική χαρτοταινία.
- 4.1.2** Κάθε χαρτοκιβώτιο συσκευασίας φέρει εξωτερικά ταινία (τσέρκι) μεταλλικό ή πλαστικό, ένα κατά τον διαμήκη και ένα κατά τον εγκάρσιο άξονα.

4.2 Επισημάνσεις

- 4.2.1** Σε κάθε χιτώνιο στο μέσον του γιακά πίσω (εσωτερικά) και σε κάθε παντελόνι στο μέσο της ζώνης (εσωτερικά) ράβεται λευκή ετικέτα στην οποία είναι γραμμένα με μαύρα ανεξίτηλα γράμματα τα παρακάτω:

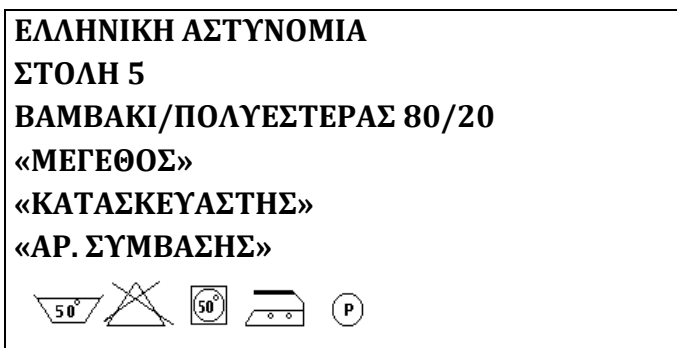

- 4.2.2** Εξωτερικά σε κάθε χαρτοκιβώτιο τυπώνονται με μαύρη ανεξίτηλη μελάνη τα παρακάτω στοιχεία:

ΕΛ.ΑΣ. ΠΛΗΡΕΙΣ ΣΤΟΛΕΣ 5	
ΚΑΤΑΣΚΕΥΑΣΤΗΣ
ΑΡΙΘΜΟΣ/ΗΜΕΡΟΜΗΝΙΑ ΣΥΜΒΑΣΗΣ
ΜΕΓΕΘΟΣ
ΠΟΣΟΤΗΤΑ (ΣΕΤ)

4.3 Παραλαβή - Απόρριψη

- 4.3.1** Οι στολές παραλαμβάνονται οριστικά από την Επιτροπή Ελέγχου και Παραλαβής αν συμφωνούν με τις απαιτήσεις του μακροσκοπικού και εργαστηριακού ελέγχου της παρούσας προδιαγραφής. Για εκτροπές που αφορούν το ύφασμα ισχύουν αντίστοιχα τα όσα αναφέρονται στο βιβλίο του Υπουργείου Εμπορίου «Τεχνικές προδιαγραφές Υφασμάτων». Ενώ για τις εκτροπές που αφορούν τη συσκευασία ή τις επισημάνσεις επιβάλλεται η συμμόρφωση με τις απαιτήσεις της Προδιαγραφής. Αν οι εκτροπές εμφανίζονται σε πολλά χαρακτηριστικά κατασκευής και το σύνολο των επί μέρους εκπτώσεων υπερβαίνει το δέκα τοις εκατό (10%), της συμβατικής τιμής προμήθειας, τότε οι στολές απορρίπτονται καθώς επίσης και σε άλλη περίπτωση.
- 4.3.2. Χρόνος Παράδοσης:** Το σύνολο της υπό προμήθεια ποσότητας εντός έξι (06) μηνών από την υπογραφή της σύμβασης εντός των αποθηκών της Αστυνομικής Ακαδημίας (**Λ. Θρακομακεδόνων 101, Αχαρνές Αττικής, Τ.Κ. : 13671, τηλ. 2102409162, 2409190**), με δαπάνη και μέριμνα του προμηθευτή.

Κανονισμός R.E.A.Ch.

Οι συμμετέχοντες στο Διαγωνισμό υποχρεούνται μαζί με την τεχνική τους προσφορά να προσκομίσουν, Υπεύθυνη Δήλωση στην οποία να δηλώνει ότι τα υπό προμήθεια είδη θα συμμορφώνονται με τις απαιτήσεις του Κανονισμού ΕΚ 1907/2006 - R.E.A.Ch. (Registration, Evaluation and Authorization of Chemicals) της Ευρωπαϊκής Ένωσης, όπως τροποποιήθηκε και ισχύει. Η δήλωση αυτή αφορά τα παρασκευάσματα καθώς και όλα τα αντικείμενα τα οποία περιέχουν χημικές ουσίες στη σύσταση τους ή στα οποία έχουν εφαρμοστεί χημικές ουσίες και παρασκευάσματα κατά την παραγωγή τους. Στις ανωτέρω χημικές ουσίες συμπεριλαμβάνονται και τα αζωχρώματα. Η Υπηρεσία μετά την υπογραφή της Σύμβασης διατηρεί το δικαίωμα, όπου και όταν κριθεί

αναγκαίο, να ζητήσει να προσκομιστούν δικαιολογητικά τεκμηρίωσης ή να διενεργηθούν εργαστηριακές δοκιμές.

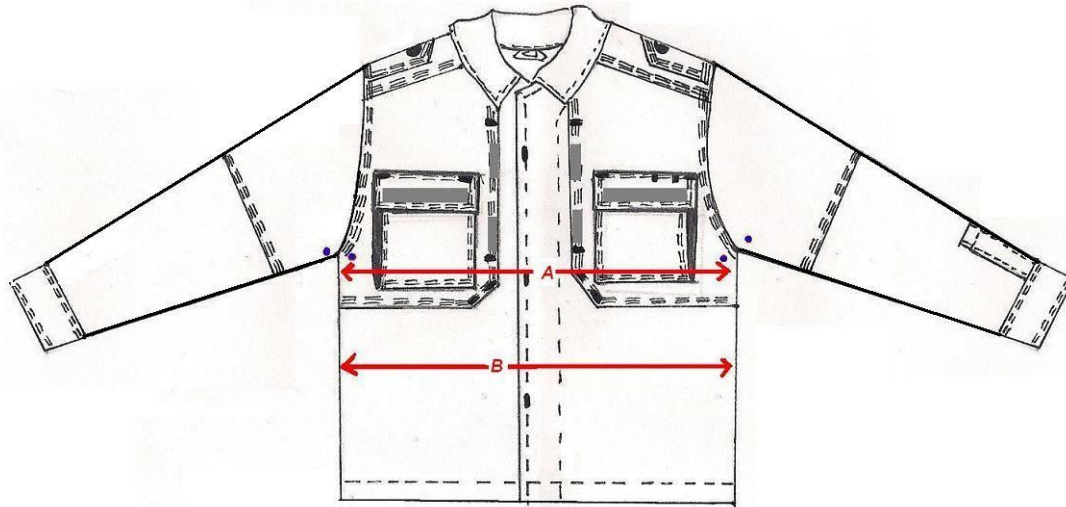
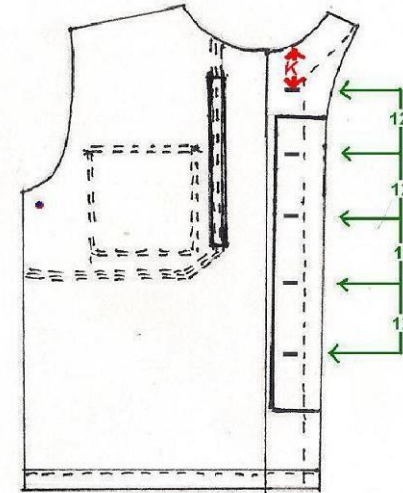
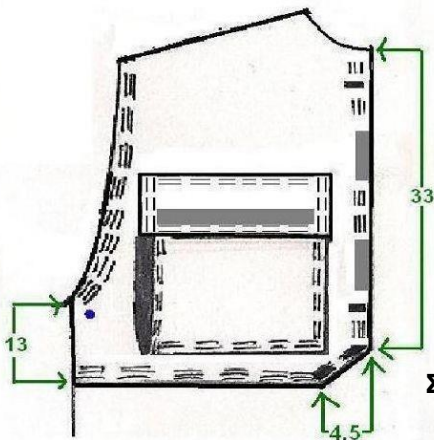
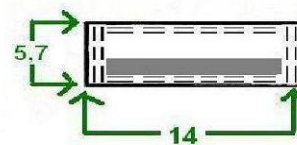
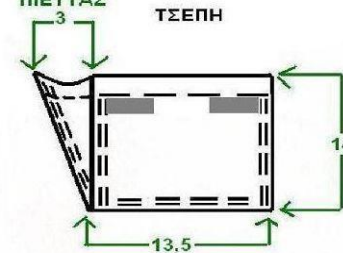
ΠΑΡΑΡΤΗΜΑ Α'**ΚΑΤΑΣΚΕΥΑΣΤΙΚΟ ΣΧΕΔΙΟ ΧΙΤΩΝΙΟΥ ΕΜΠΡΟΣ****ΕΜΠΡΟΣ****ΣΧΕΔΙΟ 1****ΕΜΠΡΟΣ ΚΟΥΜΠΟΤΡΥΠΕΣ****ΣΧΕΔΙΟ 2****ΠΡΟΣΘΕΤΟ ΚΟΜΜΑΤΙ ΕΜΠΡΟΣ****ΣΧΕΔΙΟ 3****ΚΑΠΑΚΙ ΔΕΞΙ****ΚΑΠΑΚΙ ΑΡΙΣΤΕΡΟ****ΒΑΘΟΣ ΠΙΕΤΤΑΣ****ΤΣΕΠΗ****ΣΧΕΔΙΟ 4****ΚΑΠΑΚΙ ΕΣΩΤΕΡΙΚΑ**

Όλες οι διαστάσεις δίνονται σε εκατοστά (cm).

ΠΑΡΑΡΤΗΜΑ Β'

ΚΑΤΑΣΚΕΥΑΣΤΙΚΟ ΣΧΕΔΙΟ ΧΙΤΩΝΙΟΥ ΠΙΣΩ

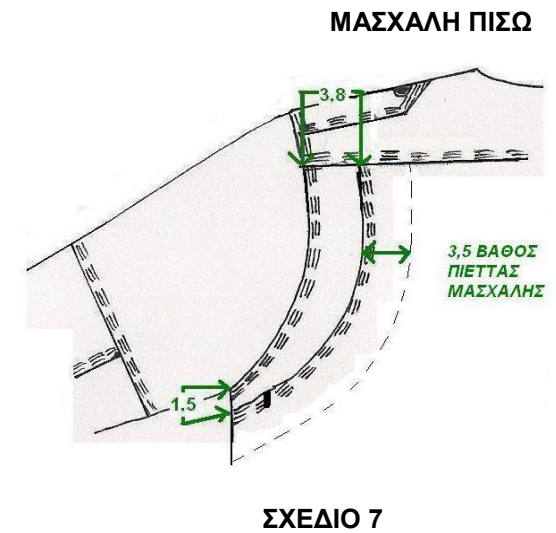
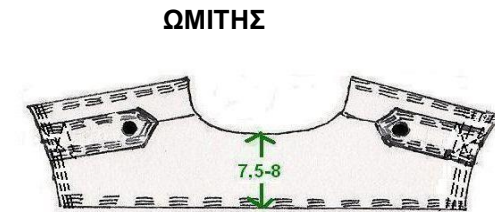
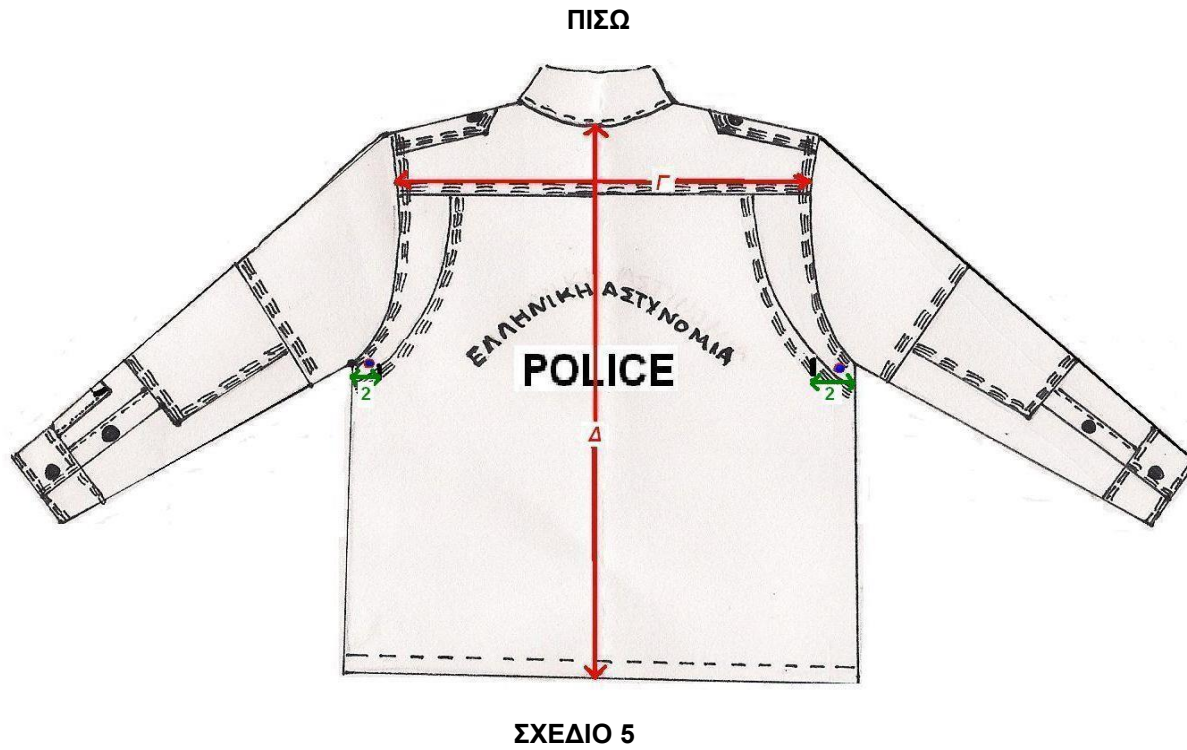

Όλες οι διαστάσεις δίνονται σε εκατοστά (cm).

ΚΑΤΑΣΚΕΥΑΣΤΙΚΟ ΣΧΕΔΙΟ ΜΑΝΙΚΙΟΥ-ΓΙΑΚΑ

ΜΑΝΙΚΙ ΑΡΙΣΤΕΡΟ

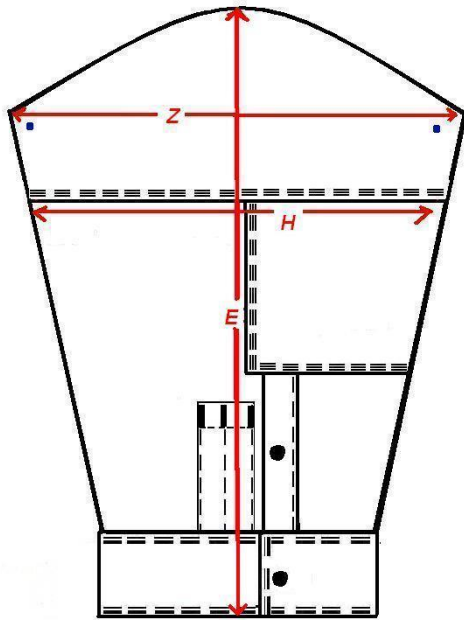

ΜΑΝΙΚΙ ΔΕΞΙ

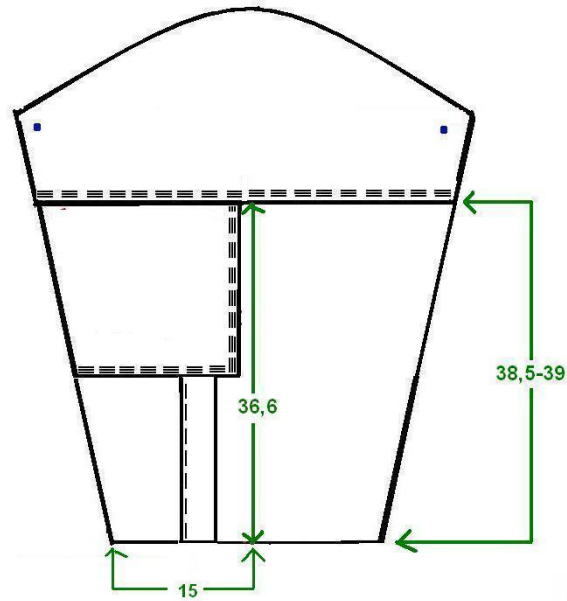

ΕΠΙΑΓΚΩΝΙΟ

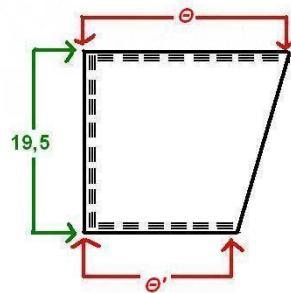

ΓΙΑΚΑΣ

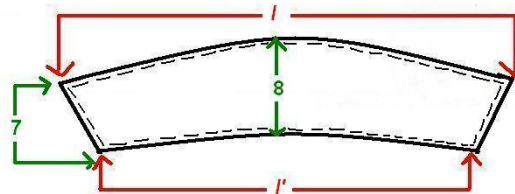

Όλες οι διαστάσεις δίνονται σε εκατοστά (cm).

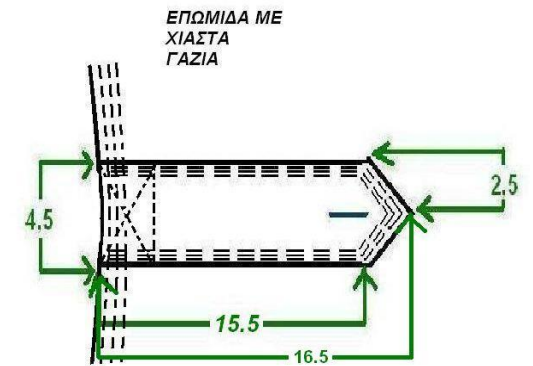
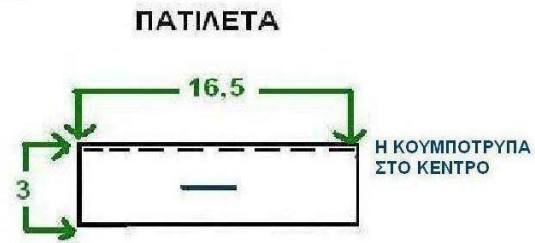
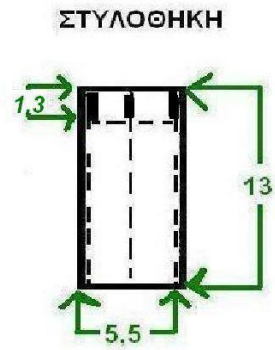
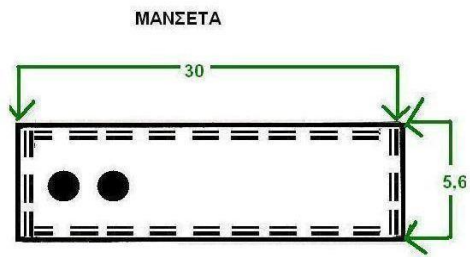

Όλες οι διαστάσεις δίνονται σε εκατοστά (cm).

ΠΑΡΑΡΤΗΜΑ Δ'

ΚΑΤΑΣΚΕΥΑΣΤΙΚΟ ΣΧΕΔΙΟ ΠΑΝΤΕΛΟΝΙΟΥ

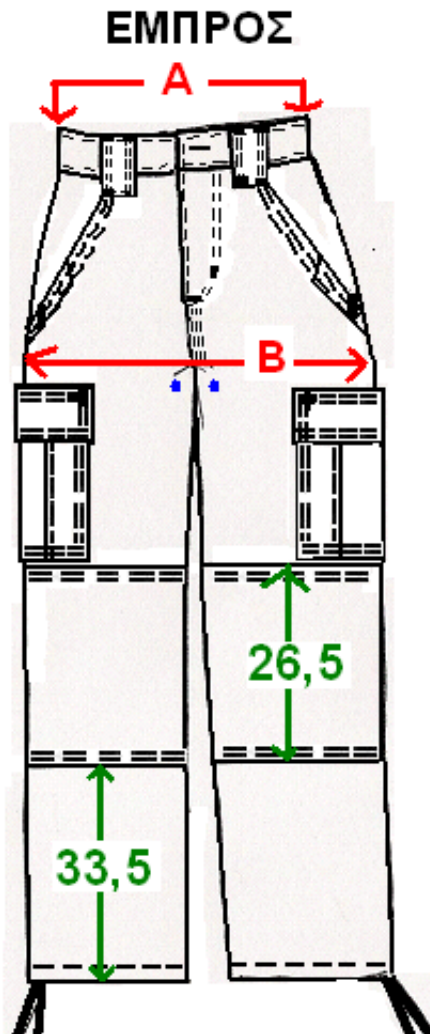

ΣΧΕΔΙΟ 16

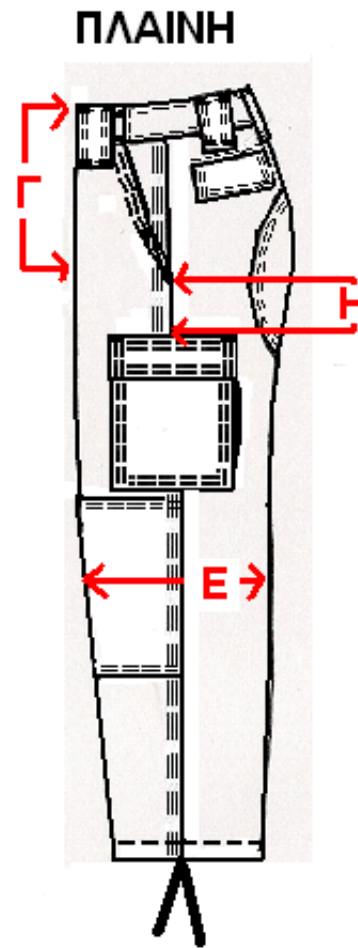

ΣΧΕΔΙΟ 17

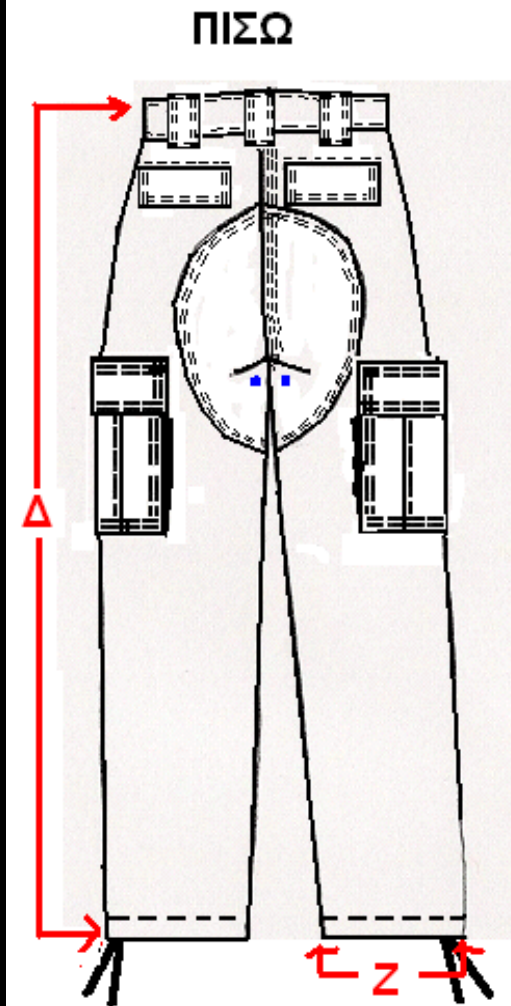

ΣΧΕΔΙΟ 18

Όλες οι διαστάσεις δίνονται σε εκατοστά (cm).

ΠΑΡΑΡΤΗΜΑ Ε

ΚΑΤΑΣΚΕΥΑΣΤΙΚΟ ΣΧΕΔΙΟ ΜΠΡΟΣΤΙΝΗΣ ΤΣΕΠΗΣ ΠΑΝΤΕΛΟΝΙΟΥ

ΑΠΟΣΤΑΣΗ ΤΣΕΠΗΣ

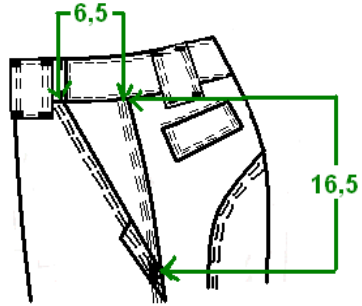

ΣΧΕΔΙΟ 19

ΤΣΕΠΑΚΙ ΕΣΩΤΕΡΙΚΟ ΜΟΝΟ ΑΡΙΣΤΕΡΑ

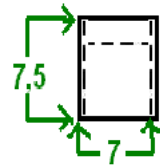

ΣΧΕΔΙΟ 20

ΤΣΕΠΟΝ ΑΡΙΣΤΕΡΗΣ ΤΣΕΠΗΣ

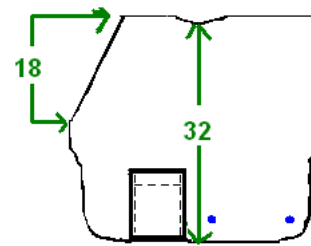

ΣΧΕΔΙΟ 21

ΤΣΕΠΟΝ ΔΕΞΙΑΣ ΤΣΕΠΗΣ

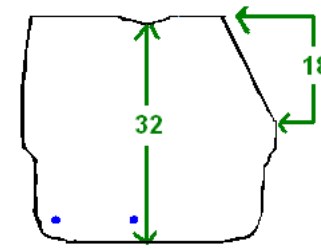

ΣΧΕΔΙΟ 22

ΚΑΘΡΕΠΤΗΣ ΤΣΕΠΗΣ ΕΜΠΡΟΣ

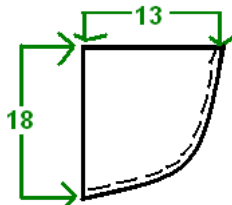

ΣΧΕΔΙΟ 23

ΚΑΠΑΚΙ ΕΣΩΤΕΡΙΚΑ

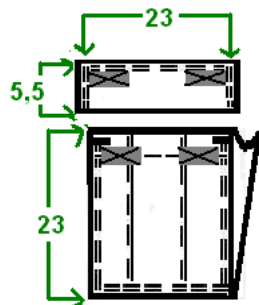

ΣΧΕΔΙΟ 24

ΚΑΤΑΣΚΕΥΑΣΤΙΚΟ ΣΧΕΔΙΟ ΠΛΑΪΝΗΣ ΤΣΕΠΗΣ ΠΑΝΤΕΛΟΝΙΟΥ

ΑΝΟΙΧΤΗ ΤΣΕΠΗ

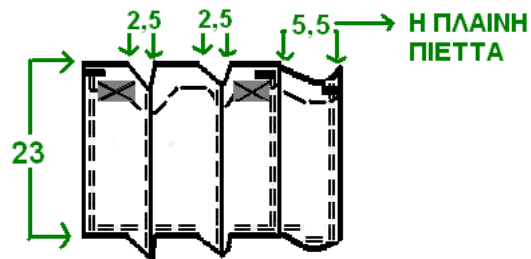

ΣΧΕΔΙΟ 25

ΤΣΕΠΗ ΠΛΑΪΝΗ

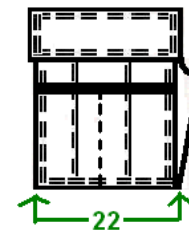

ΣΧΕΔΙΟ 26

ΕΙΔΙΚΟ ΔΙΑΧΩΡΙΣΤΙΚΟ ΠΛΑΪΝΗΣ ΤΣΕΠΗΣ

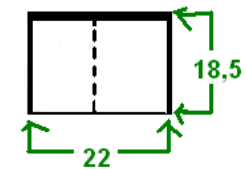

ΣΧΕΔΙΟ 27

Όλες οι διαστάσεις δίνονται σε εκατοστά (cm).

ΚΑΤΑΣΚΕΥΑΣΤΙΚΟ ΣΧΕΔΙΟ ΠΙΣΩ ΤΣΕΠΗΣ ΠΑΝΤΕΛΟΝΙΟΥ

ΑΠΟΣΤΑΣΗ ΖΩΝΗ-ΠΙΣΩ ΚΑΠΑΚΙ

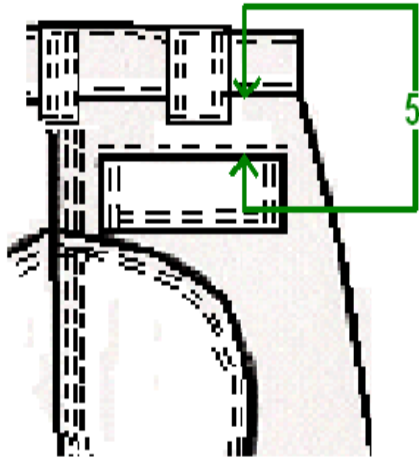

ΣΧΕΔΙΟ 28

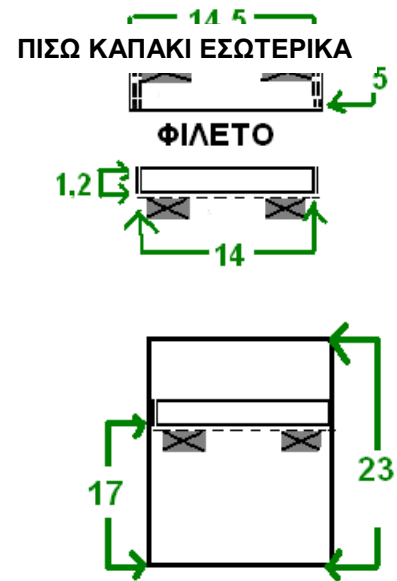

ΣΧΕΔΙΟ 29

Όλες οι διαστάσεις δίνονται σε εκατοστά (cm).

ΠΑΡΑΡΤΗΜΑ ΣΤ'

ΚΑΤΑΣΚΕΥΑΣΤΙΚΟ ΣΧΕΔΙΟ ΖΩΝΗΣ

ΕΣΩΤΕΡΙΚΗ ΑΡΙΣΤΕΡΗ ΖΩΝΗ ΕΜΠΡΟΣ

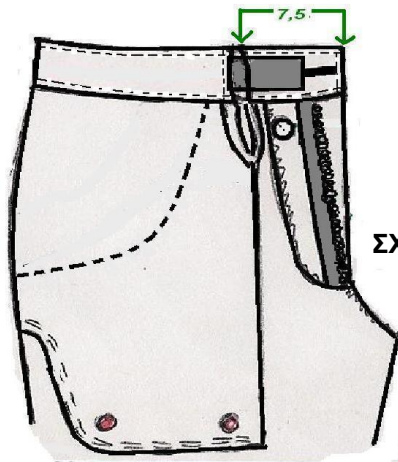

ΣΧΕΔΙΟ 30

ΣΧΕΔΙΟ 30

ΕΜΠΡΟΣ ΖΩΝΗ

Ε ΕΣΩΤΕΡΙΚΗ ΔΕΞΙΑ ΖΩΝΗ ΕΜΠΡΟΣ

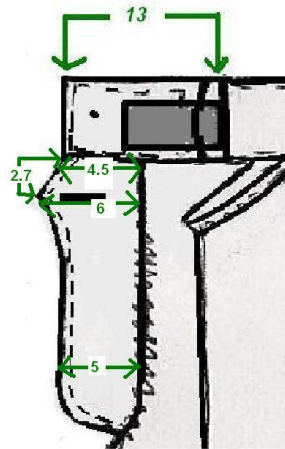

ΣΧΕΔΙΟ 31α

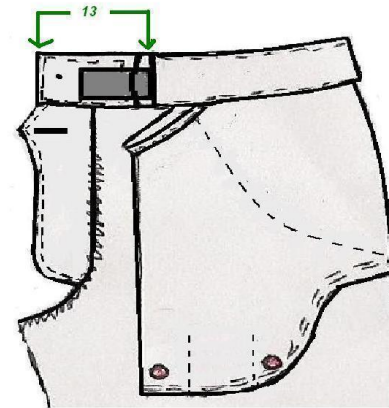

ΣΧΕΔΙΟ 31

ΣΧΕΔΙΟ 31

ΠΙΣΩ ΖΩΝΗ

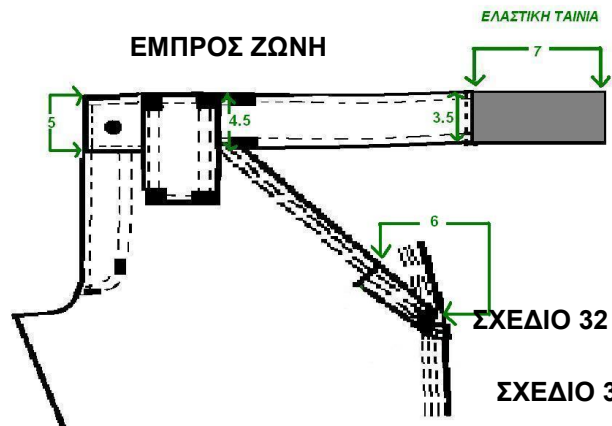

ΣΧΕΔΙΟ 32

ΣΧΕΔΙΟ 32

ΕΜΠΡΟΣ ΖΩΝΗ

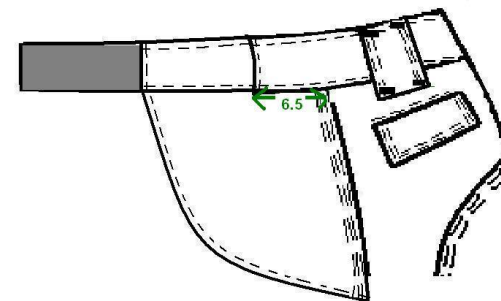

ΣΧΕΔΙΟ 33

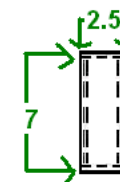
ΚΕΝΤΡΙΚΟ ΠΙΣΩ
ΘΗΛΑΚΙ

ΣΧΕΔΙΟ 34

ΘΗΛΑΚΙ

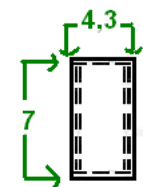

Όλες οι διαστάσεις δίνονται σε εκατοστά (cm).

ΠΑΡΑΡΤΗΜΑ Ζ'

ΚΑΤΑΣΚΕΥΑΣΤΙΚΟ ΣΧΕΔΙΟ ΕΝΙΣΧΥΤΙΚΟΥ ΥΦΑΣΜΑΤΟΣ ΚΑΒΑΛΟΥ

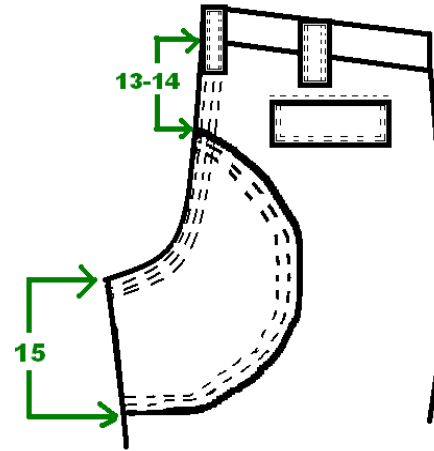

ΣΧΕΔΙΟ 35

Όλες οι διαστάσεις δίνονται σε εκατοστά (cm).

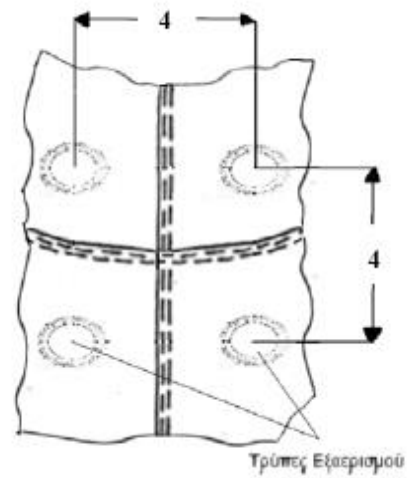
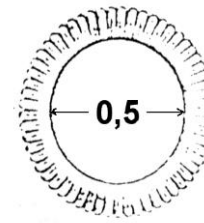
ΠΑΡΑΡΤΗΜΑ Η΄**ΚΑΤΑΣΚΕΥΑΣΤΙΚΟ ΣΧΕΔΙΟ ΟΠΩΝ ΕΞΑΕΡΙΣΜΟΥ****ΣΧΕΔΙΟ 36****ΣΧΕΔΙΟ 37**

Όλες οι διαστάσεις δίνονται σε εκατοστά (cm).

ΠΑΡΑΡΤΗΜΑ Θ

ΚΑΤΑΣΚΕΥΑΣΤΙΚΟ ΣΧΕΔΙΟ ΠΡΟΣΤΑΤΕΥΤΙΚΩΝ ΑΓΚΩΝΩΝ ΚΑΙ ΓΟΝΑΤΩΝ

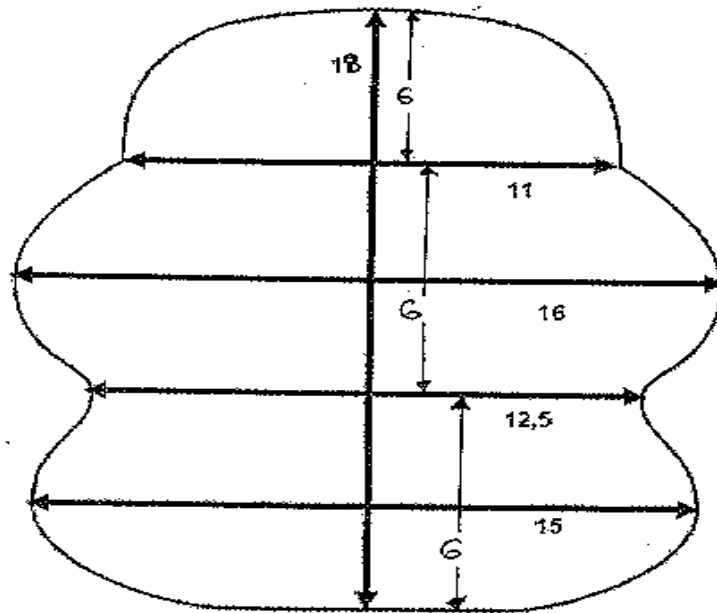

ΣΧΕΔΙΟ 38

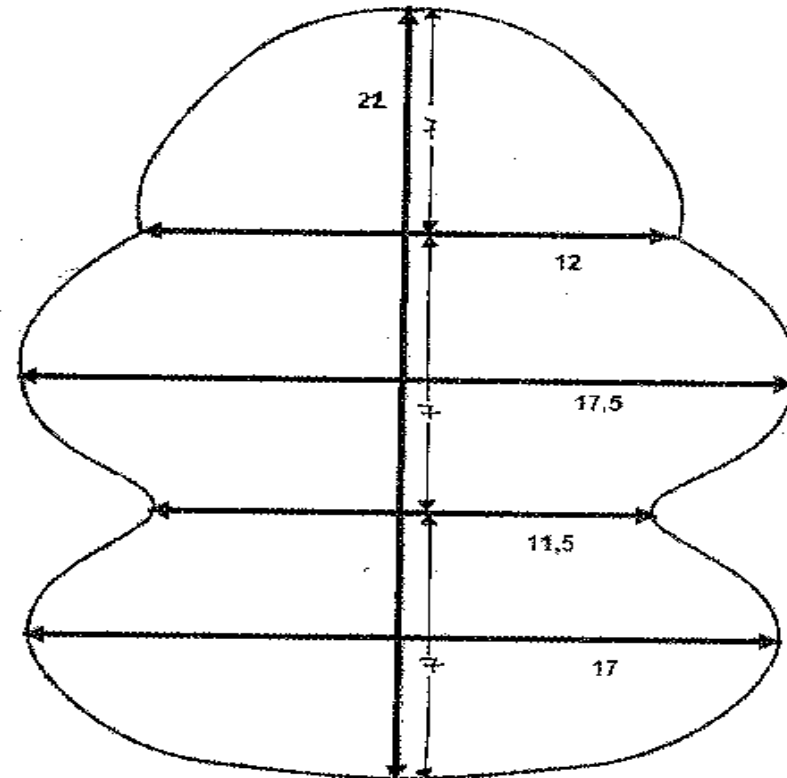

ΣΧΕΔΙΟ 39

20 Όλες οι διαστάσεις είναι σε cm με
 Όλες οι διαστάσεις δίνονται σε εκατοστά (cm) με ανοχή $\pm 0,5$ cm.

ΠΑΡΑΡΤΗΜΑ Ι΄**ΠΙΝΑΚΑΣ ΤΕΛΙΚΩΝ ΚΑΤΑΣΚΕΥΑΣΤΙΚΩΝ ΣΤΟΙΧΕΙΩΝ ΧΙΤΩΝΙΟΥ**

ΜΕΓΕΘΟΣ	ΗΜΙΠΕΡΙΜΕΤΡΟΣ		ΠΛΑΤΟΣ	ΜΗΚΟΣ	ΜΑΝΙΚΙ	ΗΜΙΠΕΡΙΜΕΤΡΟΣ		ΕΠΙΑΓΚΩΝΙΟ		ΠΕΡΙΛΑΙΜΙΟ		ΚΟΥΜΠΟΤΡΥΠΑ
	ΣΤΗΘΟΣ	ΜΕΣΗ				ΜΑΣΧΑΛΗ	ΜΠΡΑΤΣΟ	ΠΑΝΩ	ΚΑΤΩ	ΚΑΤΩ	ΠΑΝΩ	
	A	B	Γ	Δ	E	Z	H	Θ	Θ'	I	Γ'	K
S	56	56	45	74.5	64	27	23	21	17	40	45	2
M	60	60	49	76	64	28	24	22	17.5	43	49	2.5
L	64	64	53	77.5	65	29	25	23	18	46	52	3
XL	68	68	57	80.5	65	30	26	23.5	18	50	56	3.5
2XL	72	72	61	82	66	31	27	24	18.5	53	59	4
3XL	76	76	65	83.5	66	32	28	25	19	56	62	4.5

ΟΙ ΑΝΟΧΕΣ ΓΙΑ ΟΛΕΣ ΤΙΣ ΔΙΑΣΤΑΣΕΙΣ ΑΝΩ ΤΩΝ 10CM ΕΙΝΑΙ ± 1CM

ΟΙ ΑΝΟΧΕΣ ΓΙΑ ΟΛΕΣ ΤΙΣ ΔΙΑΣΤΑΣΕΙΣ ΜΕΧΡΙ ΤΑ 10CM ΕΙΝΑΙ ± 0,5CM

Όλες οι διαστάσεις δίνονται σε εκατοστά (cm).

ΠΑΡΑΡΤΗΜΑ ΙΑ΄

ΠΙΝΑΚΑΣ ΤΕΛΙΚΩΝ ΚΑΤΑΣΚΕΥΑΣΤΙΚΩΝ ΣΤΟΙΧΕΙΩΝ ΠΑΝΤΕΛΟΝΙΟΥ

ΜΕΓΕΘΟΣ	ΗΜΙΠΕΡΙΜΕΤΡΟΣ		ΚΑΤΑΣΤΑΣΗ	ΜΑΚΡΟΣ ΕΞΩΤΕΡΙΚΟ	ΗΜΙΠΕΡΙΜΕΤΡΟΣ		ΑΠΟΣΤΑΣΗ ΔΙΑΓΩΝΙΑΣ ΑΝΩ ΤΣΕΠΗΣ ΜΕ ΠΛΑΪΝΗ
	ΜΕΣΗΣ	ΛΕΚΑΝΗΣ			ΓΟΝΑΤΟ	ΡΕΒΕΡ	
	A	B	Γ	Δ	E	Z	H
S	37	54	23	110	24	20	5
M	41	58	23.5	111	26	22	6
L	45	62	24	112	28	24	7
XL	49	66	24.5	113	30	26	8
2XL	53	70	25	114	32	28	9
3XL	57	74	25.5	115	34	30	10

ΟΙ ΑΝΟΧΕΣ ΓΙΑ ΟΛΕΣ ΤΙΣ ΔΙΑΣΤΑΣΕΙΣ ΤΗΣ ΤΕΧΝΙΚΗΣ ΠΡΟΔΙΑΓΡΑΦΗΣ ΤΟΥ ΠΑΝΤΕΛΟΝΙΟΥ ΑΝΩ ΤΩΝ 10CM ΕΙΝΑΙ ± 1CM

ΟΙ ΑΝΟΧΕΣ ΓΙΑ ΟΛΕΣ ΤΙΣ ΔΙΑΣΤΑΣΕΙΣ ΤΗΣ ΤΕΧΝΙΚΗΣ ΠΡΟΔΙΑΓΡΑΦΗΣ ΤΟΥ ΠΑΝΤΕΛΟΝΙΟΥ ΜΕΧΡΙ ΤΑ 10CM ΕΙΝΑΙ ± 0,5CM

Όλες οι διαστάσεις δίνονται σε εκατοστά (cm).

ΝΟΥΜΕΡΑ	Στολή ασκήσεων - εκστρατείας, υπ' αριθ. 5 (τζόκεϋ, χιτώνιο, περισκελίδα)	Ποσότητα οικ. έτους 2027	Ποσότητα οικ. έτους 2028
Small	2.600	1300	1300
Medium	2.600	1300	1300
Large	2.000	1000	1000
X Large	1.050	525	525
ΣΥΝΟΛΟ	8.250	4125	4125

ΠΑΡΑΡΤΗΜΑ ΙΒ΄

**ΕΙΔΙΚΕΣ ΑΠΑΙΤΗΣΕΙΣ ΓΙΑ ΤΟ ΥΦΑΣΜΑ ΤΟΥΛΑ RIP-STOP Νο 225
[ΒΑΜΒΑΚΙ 80%(±3%) - ΠΟΛΥΕΣΤΕΡΑΣ 20%(±3%)]**

A/A	Τεχνικά Χαρακτηριστικά	Απαιτήσεις	Μέθοδοι ελέγχου
1.	Βάρος σε gr/m ² :	225	ISO 3801
2.	Αντοχή στήμονα σε Kgr:	90	ISO 13934-1
3.	Αντοχή κρόκης σε Kgr:	60	
4.	Πυκνότητα στήμονα (κλωστές/cm):	40	
5.	Πυκνότητα κρόκης (κλωστές/cm):	22	ISO 7211-2
6.	Συστολή στήμονα επί %:	2	EN 26330 & EN 25077 (washing machine and line dry)-40°C
7.	Συστολή κρόκης επί %:	2	
8.	Απώλεια βάρους με έκπλυση επί %:	1	
9.	Τίτλος νήματος στήμονα:	36/2 (ΠΕΝΙΕ)	ISO 7211-5
10.	Τίτλος νήματος κρόκης:	30/2 (ΠΕΝΙΕ)	
11.	Ύφανση:	Οι ενισχύσεις σχηματίζονται ανά 12 κλωστές στήμονα και ανά 23 κλωστές κρόκης με ύφανση 2 κλωστών ως μία	ISO 7211
12.	Σταθερότητα χρωματισμού	Ελάχιστη	
	• Στο ηλιακό φως:	6	ISO 105-B02
	• Στη μέτρια πλύση:	4-5	ISO 105-C06-40°C
	• Στον ιδρώτα:	4-5	ISO 105-E04
	• Στην ξηρή τριβή:	4-5	ISO 105-X12
	• Στην υγρή τριβή:	3-4	
	• Στο ασθενές χλώριο:	4-5	ISO 105-N03
13.	Μερσερισμός:	Ομοιόμορφος σε όλο το ύφασμα	AATCC Test Method 89-1980
14.	Χρωματισμός:	Βαθυκύανο	Ως επισήμου δείγματος
15.	Τίτλος πολυεστέρα:	1,2 - 1,5 Denier μήκος 38-40mm	
16.	pH	5-8,5	ISO 3071
17.	Σύνθεση στήμονα % κ.β	Βαμβάκι 80%-πολυεστέρας 20%	ISO 1833
18.	Σύνθεση κρόκης % κ.β	Βαμβάκι 80%-πολυεστέρας 20%	

19.	<p style="text-align: center;">Βαφή:</p> <p>Για την βαφή των υφασμάτων θα χρησιμοποιούνται ΥΠΟΧΡΕΩΤΙΚΑ ΚΑΙ ΜΟΝΟ:</p> <p>α. Χρώματα “κάδου” (Vat Dyes) για την βαφή των βαμβακερών ινών.</p> <p>β. Χρώματα “διασποράς” (Dispersed Dyes) για την βαφή των πολυεστερικών ινών.</p>	
20.	<p style="text-align: center;">ΧΡΩΜΑΤΙΣΜΟΣ</p> <p>α. Ο χρωματισμός θα πρέπει να έχει την απόχρωση των κατατεθέντων τεμαχίων υφάσματος του υπό προμήθεια είδους, με ανοχές όπως φαίνονται στον παρακάτω ΠΙΝΑΚΑ 1.</p> <p>β. Έλεγχος χρωματισμού :</p> <p>Ο χρωματισμός θα ελέγχεται επιπλέον του προβλεπόμενου μακροσκοπικού ελέγχου από την επιτροπή παραλαβής και από χημικό εργαστήριο που ανήκει στο δημόσιο τομέα στα δείγματα που θα αποστέλλονται για φυσικοχημικούς ελέγχους, σε περίπτωση δε κατ’ έφεση εξέτασης σε Χημικό Εργαστήριο που ανήκει στον ευρύτερο Δημόσιο Τομέα. Για την πραγματοποίηση του παραπάνω ελέγχου μαζί με τα δείγματα θα αποστέλλεται με μέριμνα του Προέδρου της επιτροπής παραλαβής σε χημικό εργαστήριο που ανήκει στο δημόσιο τομέα και το επιστημοποιηθέν δείγμα της υπηρεσίας το οποίο πήρε ο προμηθευτής προκειμένου να το χρησιμοποιήσει για την κατασκευή του υπό προμήθεια είδους, σε περίπτωση δε κατ’ έφεση εξέτασης σε Χημικό Εργαστήριο που ανήκει στον ευρύτερο Δημόσιο Τομέα. Μετά το πέρας του ελέγχου χρωματισμού το ανωτέρω δείγμα θα επιστρέφεται με μέριμνα της επιτροπής παραλαβής στον προμηθευτή.</p> <p>Ο έλεγχος της απόχρωσης θα γίνεται με φασματοφωτόμετρο που θα λειτουργεί με διάχυτο φωτισμό του δοκιμίου με πλήρη εκπομπή πηγής η οποία θα προσομοιάζει στη “CIE Source D65”. Το υπό εξέταση δοκίμιο πρέπει να παρατηρείται από γωνία που δεν ξεπερνά τις 10° από την κανονική γωνία παρατήρησης, συμπεριλαμβανομένης και της γωνίας αποφυγής κατοπτρισμού. Το μέγεθος του προτύπου ανοίγματος επί της συσκευής που χρησιμοποιείται για τη μέτρηση της απόχρωσης θα πρέπει να είναι διαμέτρου 1,2-1,5 cm. Οι μετρήσεις θα πρέπει να γίνονται σε τρία (3) διαφορετικά σημεία στα τεμάχια του κάθε δείγματος μετρώντας το κάθε σημείο δύο φορές με διαφορετικό προσανατολισμό (υφάδι-στημόνι). Το τελικό αποτέλεσμα θα είναι ο μέσος όρος των έξι (6) μετρήσεων που πραγματοποιήθηκαν [τρία (3) σημεία X δύο (2) φορές =έξι (6) για κάθε δείγμα. Τα προς εξέταση σημεία θα πρέπει να είναι διπλωμένα δύο (2) φορές προκειμένου κατά τη μέτρηση να μην επηρεάζονται από το φως.</p> <p>Κατά τη μέτρηση θα χρησιμοποιείται η εξίσωση CMC (Color Measurement Committees της Society of Dyers and colourists) για τον υπολογισμό του ΔΕ η οποία περιλαμβάνει και διορθωτικούς συντελεστές. Αρχικά θα μετριέται η απόχρωση στο επιστημοποιηθέν δείγμα με την ίδια διαδικασία που περιγράφηκε παραπάνω και ο μέσος όρος των μετρήσεων θα είναι η βάση με την οποία θα συγκριθεί η αντίστοιχη απόχρωση του προς εξέταση δείγματος.</p>	

ΠΙΝΑΚΑΣ 1

A/A	ΧΡΩΜΑ	ΑΠΟΔΕΚΤΑ ΑΠΟΤΕΛΕΣΜΑΤΑ ΣΥΓΚΡΙΣΗΣ ΕΠΙΣΗΜΟΠΟΙΗΘΕΝΤΟΣ ΔΕΙΓΜΑΤΟΣ ΜΕ ΤΗΝ CMC (ΔΕ)	ΑΠΟΚΛΙΣΕΙΣ	ΕΚΠΤΩΣΗ
1	ΒΑΘΥΚΥΑΝΟ	Μέχρι και 1,2	Μέχρι και 0,2 πάνω του ορίου, δηλαδή 1,4	0,5% για κάθε 0.1 πάνω του ορίου

ΠΑΡΑΡΤΗΜΑ ΙΓ΄**ΕΙΔΙΚΕΣ ΑΠΑΙΤΗΣΕΙΣ ΓΙΑ ΤΑ ΚΟΡΔΟΝΙΑ ΠΟΛΥΕΣΤΕΡΙΚΑ****1. Ποιότητα Πρώτων Υλών**

1.1 Τα κορδόνια είναι κατασκευασμένα από 100% πολυεστέρα.

1.2 Τα τεχνικά χαρακτηριστικά των κορδονιών με τις απαιτούμενες ιδιότητες παρατίθενται στον παρακάτω πίνακα:

A/A	Τεχνικά Χαρακτηριστικά	Απαιτήσεις	Μέθοδοι ελέγχου
1	Μήκος	80-85cm (περιλαμβανομένων και των ενισχύσεων των άκρων)	Οπτικά
2	Φάρδος	Σε όλο το μήκος του κορδονιού περίπου 1cm	Οπτικά
3	Χρωματισμός	Ως Επίσημο Δείγμα	Οπτικά
4	Αντοχή σε εφελκυσμό	110 kgf ελάχιστο	EN ISO 2062

ΠΑΡΑΡΤΗΜΑ ΙΔ΄**ΕΙΔΙΚΕΣ ΑΠΑΙΤΗΣΕΙΣ ΓΙΑ ΤΗΝ ΥΦΑΝΤΗ ΕΛΑΣΤΙΚΗ ΤΑΙΝΙΑ ΖΩΝΗΣ**

A/A	Τεχνικά Χαρακτηριστικά	Απαιτήσεις	Μέθοδοι ελέγχου
1	Φάρδος	35±1mm	Οπτικά
2	Τίτλος νήματος Πολυεστέρα PES	300 Denier	ISO 7211-5
3	Νήματα ελαστικά	20 ελάχιστο	Οπτικά
4	Ελαστικότητα	≥150%	BS 4952
5	Ύφανση	Ως Επίσημο Δείγμα	

ΠΑΡΑΡΤΗΜΑ ΙΕ΄**ΕΙΔΙΚΕΣ ΑΠΑΙΤΗΣΕΙΣ ΓΙΑ ΧΑΡΤΟΚΙΒΩΤΙΑ ΣΥΣΚΕΥΑΣΙΑΣ ΥΛΙΚΩΝ (ΠΕΝΤΑΦΥΛΛΑ)****1. Γενικές Απαιτήσεις**

Τα χαρτοκιβώτια πρέπει να είναι αρίστης ποιότητας και κατασκευής. Κατασκευάζονται από πεντάφυλλο χαρτόνι σε σχήμα ορθογωνίου παραλληλεπίπεδου σε κατάλληλες διαστάσεις.

Τα χαρτοκιβώτια συνδέονται κατά τη μία από τις τέσσερις κατακόρυφες ακμές του παραλληλεπίπεδου με σιδερένιους συνδετήρες πάχους 2 mm και μήκους 14 mm και σε πυκνότητα ενός συνδετήρα ανά 3 έως 4 cm μήκους.

Εναλλακτικά μπορεί να χρησιμοποιηθεί στην κατασκευή τους τεχνική συγκόλλησης με τη χρήση της κατάλληλης κόλλας ώστε να έχουν την αντοχή που απαιτείται.

Το χρησιμοποιούμενο χαρτόνι θα πρέπει να έχει παρασκευαστεί κατά τρόπο ώστε τα εσωτερικά του τρία (3) φύλλα να είναι εμποτισμένα με παραφίνη δια της μεθόδου του ψεκασμού.

2. Ειδικές Απαιτήσεις

2.1 Βάρος ελάχιστο: 820 g/m².

2.2 Αντοχή στην διάρρηξη στη συσκευή MULLEN – TESTER (διάμετρος μεμβράνης 3 cm), ελάχιστο: 200 Lb/in² (14.06 kg/cm²).

B.

ΤΕΧΝΙΚΗ ΠΡΟΔΙΑΓΡΑΦΗ**ΚΑΠΕΛΟΥ ΤΥΠΟΥ “ΤΖΟΚΕΥ” ΜΕ ΚΕΝΤΗΤΟ ΕΘΝΟΣΗΜΟ**

1. Η Προδιαγραφή αυτή καθορίζει τα τεχνικά χαρακτηριστικά και τις απαιτήσεις της Ελληνικής Αστυνομίας για την προμήθεια καπέλου τύπου “ΤΖΟΚΕΥ” από τους φέροντες την στολή ασκήσεων «υπ’ αριθμ. 5». Τα τζόκευ θα είναι ενός μεγέθους και θα φέρουν κεντητό εθνόσημο στο μπροστινό κεντρικό τμήμα της στεφάνης (crown) :

- Τύπος : χωρίς κλάρες (απλό γείσο)

2. ΑΠΑΙΤΗΣΕΙΣ**1.1 Πρώτες Ύφες**

2.1.1. Ύφασμα Rip stop του Παραρτήματος Α

2.1.2 Εσωτερική αυτοκόλλητη φόδρα (τριγωνική ενισχυτική εθνοσήμου)
65% Cotton, 35%Polyester
Βάρος μάζας : 200g/m²
Χρώμα : Μαύρο

2.1.3 Βάτα με σύνθεση 100% αφρώδες πολυεστέρας βάρους μάζας 40g/m² με μη-υφάνσιμο ύφασμα (non-woven) πολυαιθυλενίου από πάνω

2.1.4 Ενισχυτικό ρέλι από 100% Πολυαιθυλένιο.

2.1.5 Ταινία (έξτρα-φορ)
Σύσταση υφάσματος : 100% βαμβακερό ποπλίνα
Βάρος : 135g/m²

2.1.6. Ενδυνάμωμα γείσου

100% πολυαιθυλένιο, πάχος 2.2 mm- 2,3 mm , βάρος ανά γείσο 23gr ± 5gr

2.1.7 Velcro πρόσδεσης (hook loop) επενδεδυμένο με το ύφασμα της παραγράφου 2.1.1

2.1.8 Κλωστή ραφής για όλα τα τμήματα .
100% πολυεστέρας
Τίτλος νήματος 2/40

Η ως άνω κλωστή χρησιμοποιείται για την κέντηση τόσο της σημαίας (χρώματα λευκό και μπλε ρουά) όσο και για την κέντηση ολόκληρης της επιφάνειας της βάσης επί της οποίας θα κεντηθεί στη συνέχεια το εθνόσημο καθώς και το ενισχυτικό του κεντήματος στην περιφέρεια της βάσης (χρώμα μπλε σκούρο). Οι ακριβείς αποχρώσεις φαίνονται στο επίσημο δείγμα της Υπηρεσίας.

2.2 Κατασκευαστικά Στοιχεία

2.2.1. Γενικά

Το καπέλο τύπου “ΤΖΟΚΕΪ” κατασκευάζεται σε ένα μέγεθος, από το ύφασμα της παραγράφου 2.1.1.

Η συρραφή των διαφόρων τεμαχίων γίνεται με τη χρησιμοποίηση της κλωστής της παραγράφου 2.1.8

2.2.2. Λεπτομέρειες Κατασκευής

2.2.2.1. Περιγραφή

Το καπέλο τύπου “ΤΖΟΚΕΪ” αποτελείται από τη στεφάνη, το γείσο, το κεντητό εθνόσημο και τις κλάρες αναλόγως τύπου. Οι διαστάσεις του είναι :

- Μέγεθος κεφαλής : 58 cm ± 5 mm
- Η απόσταση καμπύλης (βάθος) στεφάνης (crown) μετρούμενο από το μπροστινό σημείο ένωσης του κέντρου του γείσου με την στεφάνη, ως την οπίσθια πλευρά του κέντρου του τελειώματος της στεφάνης (κέντρο μπροστά ως κέντρο πίσω) είναι : 33 cm – 34 cm
- Βάθος γείσου (στο κέντρο) : 7.5 cm ± 2mm
- Πλάτος ταινίας προστασίας χείλους : 3 cm ± 3 mm

2.2.2.2. Στεφάνη

Η στεφάνη αποτελείται από 6 φύλλα (εξάγωνο) κατασκευασμένα από το ύφασμα του Παραρτήματος Α, με την φόδρα της παραγράφου 2.1.2 ενωμένη εσωτερικά στα δύο μπροστινά φύλλα.

2.2.2.3 Οι ραφές των 6 φύλλων στο εσωτερικό τους ενισχύονται μεταξύ τους με υφασμάτινες ταινίες 100% βαμβακερές (έξτρα-φορ της

παραγράφου 2.1.5), στερεωμένες στο σώμα με 2 σειρές ραφών κατά μήκος των άκρων των ταινιών. Όλες οι ραφές με εξαίρεση του εθνοσήμου έχουν πυκνότητα 8-10 βελονιές/2 cm

2.2.2.3. Γείσο

Η συναρμολόγηση του γείσου αποτελείται από 2 κομμάτια του υφάσματος της παρ. 2.1.1 ενωμένα μηχανικά (robot) στην εξωτερική ραφή έτσι ώστε να δημιουργείτε ένας φάκελος, μέσα στο οποίο εισάγετε το ενδυνάμωμα του γείσου, της παραγράφου 2.1.6.

2.2.2.4 Κατασκευαστικά στοιχεία εθνόσημου

2.2.2.4.1

Το εθνόσημο ράβεται στα 2 μπροστινά φύλλα, έτσι ώστε το κέντρο του σχεδίου του εθνόσημου να βρίσκεται στην ένωση των δύο φύλλων, 1,5 cm περίπου πάνω από τη βάση της στεφάνης του τελειωμένου καπέλου.

2.2.2.4.2

Το εθνόσημο κεντιέται πάνω σε κομμάτι υφάσματος κατάλληλου σχήματος της παραγράφου 2.1.9.2 εξωτερικών διαστάσεων 5,0 (ύψος) x 5,6 (πλάτος) cm (± 3 mm η κάθε διάσταση).

2.2.2.4.3

Το σχήμα και οι διαστάσεις του εθνόσημου φαίνονται στα σχέδια του παραρτήματος Β και στο επίσημο δείγμα της υπηρεσίας.

2.2.2.4.4

Ο σταυρός του εθνόσημου θα έχει λευκό χρώμα, τα τετράγωνα που τον περιβάλλουν μπλε ρουά.

2.2.2.4.5

Η κέντηση του εθνόσημου θα γίνεται αφού αρχικά έχει κεντηθεί όλη η επιφάνεια του υφάσματος βάσης με κλωστή της παραγράφου 2.1.9.5 και σε απόχρωση όμοια με αυτή του τζόκεϊ.

2.2.2.4.6

Όλες οι κλωστές θα έχουν ανεξίτηλα χρώματα και οι ακριβείς αποχρώσεις τους φαίνονται στα επίσημα δείγματα της Υπηρεσίας.

2.2.2.4.7

Λεπτομέρειες ως προς τα κατασκευαστικά στοιχεία του εθνόσημου φαίνονται στα επίσημα δείγματα της Υπηρεσίας.

2.2.2.4.8

Το περίγραμμα της βάσης θα είναι κεντημένο – ενισχυμένο με την κλωστή της παραγράφου 2.1.9.5 και σε απόχρωση όμοια με αυτή του τζόκεϊ πλάτους $3,5 \pm 0,5$ mm.

2.2.2.4.9

Το σύνολο σε βελονιές του μεταλλικού κεντήματος δεν θα πρέπει να είναι μικρότερο από 6,000. το γενικό σύνολο σε βελονιές του κεντήματος τόσο της κλωστής της παραγράφου 2.1.9.4 όσο και της κλωστής της παραγράφου 2.1.9.5 δεν θα πρέπει να είναι μικρότερο από 10,500. Η δε εμφάνιση καθώς και η γενικότερη κατασκευή των εθνοσήμων θα πρέπει να είναι όμοια με αυτή του επίσημου δείγματος της Υπηρεσίας.

2.2.2.4.10

Η ραφή του εθνοσήμου επί της στεφάνης θα γίνεται με μονή ραφή περιμετρικά στην εσωτερική περιφέρεια του ενισχυτικού κεντήματος με την κλωστή της παραγράφου 2.1.8.

2.2.2.6 ΛΟΙΠΕΣ ΛΕΠΤΟΜΕΡΕΙΕΣ ΚΑΤΑΣΚΕΥΗΣ

2.2.2.7 Το ενισχυτικό ρελιού, της παραγράφου 2.1.4 είναι τοποθετημένο μηχανικά (robot) στο εσωτερικό άκρο του σώματος και περιμετρικά αυτού.

2.2.2.8 Η συναρμολόγηση του ρελιού, αποτελούμενο από 1 κομμάτι υφάσματος της παραγράφου 2.1.1, ενωμένο μηχανικά (robot), με 1 κομμάτι αφρώδες πολυεστέρα και μη-υφάνσιμο ύφασμα πολυαιθυλενίου, της παραγράφου 2.1.3 ενώνονται μηχανικά στο σώμα για να καταλήξουν περίπου σε 3 cm φάρδος.

2.2.2.9 Η ταινία πρόσδεσης (hook loop) αποτελείται από 2 κομμάτια υφάσματος της παραγράφου 2.1.1, το ένα ενώνετε μηχανικά με το hook και το άλλο με το loop ώστε να διαμορφώνονται δύο άκρες των 8 cm περίπου μήκους x 2 cm φάρδους. Το «hook» ενώνετε στην δεξιά πλευρά (όπως φοριέται).

2.2.2.10 Ένα κουμπί, με διάμετρο περίπου 1,5 cm, καλυμμένο με το ύφασμα της παραγράφου 2.1.1, είναι συνδεδεμένο στο πάνω κέντρο του σώματος.

2.2.2.11 Οπές με διάμετρο 8 mm περίπου για τον εξαερισμό υπάρχουν περίπου 7,5 cm κάτω από το πάνω μέρος του σώματος στο κέντρο του κάθε φύλλου κεντητική μηχανή ανοίγει τις τρύπες στο ύφασμα και συγχρόνως κεντάει την περίμετρο τους.

2.2.2.12 **Για το τζόκεϊ :**

Δεν υπάρχουν κλάρες.

Η συναρμολόγηση του γείσου ασφαρίζεται με 4 παράλληλες σειρές ραψίματος σε απόσταση 0,5 εκ. περίπου η μία από την άλλη με την εξωτερική σειρά σε απόσταση περίπου 1.3 εκ. από το εξωτερικό άκρο του γείσου. Λεπτομέρειες κατασκευής φαίνονται στα σχέδια του Παραρτήματος Β και στο επίσημο δείγμα.

3. ΔΕΙΓΜΑΤΟΛΗΨΙΑ

3.1 Δείγματα

3.1.1 Μακροσκοπικός Έλεγχος

Η Επιτροπή Ελέγχου και Παραλαβής επιλέγει τυχαία το 10% των καπέλων από διαφορετικά χαρτοκιβώτια συσκευασίας. Τα παραπάνω καπέλα αποτελούν το δείγμα μακροσκοπικού ελέγχου, τα οποία η Επιτροπή συγκρίνει με την παρούσα Προδιαγραφή, καθώς και με το επίσημο δείγμα, για τα εξής:

- A) Ο τρόπος κατασκευής πρέπει να συμφωνεί με αυτόν του Επίσημου δείγματος της Υπηρεσίας.
- B) Οι διαστάσεις, τα μεγέθη και τα ποσοστά μεγεθών να είναι σύμφωνα με τον επισυναπτόμενο πίνακα της προδιαγραφής.
- Γ) Η ποιότητα της εργασίας κατασκευής να είναι σύμφωνα με τα σχέδια της προδιαγραφής.
- Δ) Η συσκευασία και οι επισημάνσεις σύμφωνα με τα αναφερόμενα στην προδιαγραφή.

3.1.2 Χημικός Έλεγχος

Η Επιτροπή Ελέγχου και Παραλαβής, λαμβάνει τυχαία τέσσερα (4) καπέλα από διαφορετικά χαρτοκιβώτια συσκευασίας. Τα τέσσερα (4) καπέλα, αποτελούν το δείγμα-αντίδειγμα. Από τα τέσσερα (4) τεμάχια, τα δύο (2)

στέλλονται στο ΕΒΕΤΑΜ ΑΕ παράρτημα Αθηνών (πρώην ΕΤΑΚΕΙ τηλ.2109234932), για χημικό έλεγχο και αντιπροσωπεύουν το δείγμα, ενώ τα υπόλοιπα (2) αποτελούν το αντιδείγμα και παραδίνονται στην Υπηρεσία που κάνει την προμήθεια όπου και τηρούνται μέχρι πέρατος της προμήθειας. Τα τέσσερα (4) τεμάχια του δείγματος-αντιδείγματος επιβαρύνουν τον προμηθευτή και προσκομίζονται επιπλέον της συνολικής ποσότητας. Τα έξοδα των εργαστηριακών ελέγχων επιβαρύνουν τον προμηθευτή.

3.2 ΒΙΟΜΗΧΑΝΙΚΑ ΠΡΟΤΥΠΑ

3.2.1 Ο μειοδότης πριν από την μαζική παραγωγή, υποχρεούται να κατασκευάσει 2 τζόκευ, σύμφωνα με τις τεχνικές προδιαγραφές, συμμορφούμενος και προς τις τυχόν υποδείξεις της Υπηρεσίας, τα οποία θα προσκομίσει στην Αστυνομική Ακαδημία τα οποία αφού επισημοποιηθούν, θα χρησιμοποιηθούν σαν υποδείγματα: 1) για την κατασκευή των υπολοίπων και 2) για την ποιοτική και οριστική παραλαβή.

3.2.2 Εφόσον τα παραπάνω δείγματα ικανοποιούν τις απαιτήσεις της Υπηρεσίας, επισημοποιούνται σαν προδείγματα και τηρούνται ανά ένα, από την επιτροπή παραλαβής και από τον προμηθευτή. Εάν τα δείγματα αυτά, δεν συμφωνούν με τις απαιτήσεις των τεχνικών προδιαγραφών, δεν επισημοποιούνται και ο προμηθευτής υποχρεούται να προσκομίσει νέα δείγματα προς επισημοποίηση.

3.2.3 Το χρονικό διάστημα που απαιτείται για την κατασκευή και επισημοποίηση των παραπάνω δειγμάτων συμπεριλαμβάνεται στο συνολικό χρόνο παράδοσης.

4. ΔΙΑΦΟΡΑ

4.1 Συσσκευασία

4.1.1 Κάθε καπέλο του ίδιου τύπου διπλώνεται και τοποθετείται μέσα σε νάλιον σφραγισμένη σακούλα. Κάθε εκατό (100) καπέλα, τοποθετούνται μέσα σε πεντάφυλλο χαρτοκιβώτιο συσκευασίας, καταλλήλων διαστάσεων, του Παραρτήματος "ΙΕ." Το χαρτοκιβώτιο συσκευασίας σφραγίζεται στο πάνω μέρος με συγκολλητική χαρτοταινία.

4.1.2 Κάθε χαρτοκιβώτιο συσκευασίας φέρει εξωτερικά ταινία (τσέρκι) μεταλλικό ή πλαστικό, ένα κατά τον διαμήκη και ένα κατά τον εγκάρσιο άξονα.

4.2 Επισημάνσεις

- 4.2.1** Σε κάθε καπέλο και στο εσωτερικό μέρος αυτού ράβεται μία λευκή ετικέτα στο εσωτερικό του ρελιού, περίπου 5 εκ. από το πίσω αριστερό άκρο του ρελιού, και στην οποία θα αναφέρεται η σύνθεση (80% Cotton / 20% Polyester), το μέγεθος (1 μέγεθος για όλους), το όνομα του κατασκευαστή και ο αριθμός σύμβασης.

Εξωτερικά σε κάθε χαρτοκιβώτιο τυπώνονται με μαύρη ανεξίτηλη μελάνη τα παρακάτω στοιχεία:

ΕΛ.ΑΣ. ΚΑΠΕΛΑ ΤΥΠΟΥ "ΤΖΟΚΕΥ"	
ΚΑΤΑΣΚΕΥΑΣΤΗΣ
ΑΡΙΘΜΟΣ/ΗΜΕΡΟΜΗΝΙΑ ΣΥΜΒΑΣΗΣ
ΜΕΓΕΘΟΣ
ΠΟΣΟΤΗΤΑ

4.3. Παραλαβή - Απόρριψη

- 4.3.1** Τα καπέλα παραλαμβάνονται οριστικά από την Επιτροπή Ελέγχου και Παραλαβής αν συμφωνούν με τις απαιτήσεις του μακροσκοπικού και εργαστηριακού ελέγχου της παρούσας προδιαγραφής. Για εκτροπές που αφορούν το ύφασμα ισχύουν αντίστοιχα τα όσα αναφέρονται στο βιβλίο του Υπουργείου Εμπορίου «Τεχνικές προδιαγραφές Υφασμάτων». Ενώ για τις εκτροπές που αφορούν τη συσκευασία ή τις επισημάνσεις επιβάλλεται η συμμόρφωση με τις απαιτήσεις της Προδιαγραφής. Αν οι εκτροπές εμφανίζονται σε πολλά χαρακτηριστικά κατασκευής και το σύνολο των επί μέρους εκπτώσεων υπερβαίνει το δέκα τοις εκατό (10%), της συμβατικής τιμής προμήθειας, τότε τα καπέλα απορρίπτονται καθώς επίσης και σε άλλη περίπτωση.

- 4.3.2** Χρόνος Παράδοσης: Το σύνολο της υπό προμήθεια ποσότητας εντός έξι (06) μηνών από την υπογραφή της σχετικής Σύμβασης εντός των αποθηκών της Αστυνομικής Ακαδημίας (**Λ. Θρακομακεδόνων 101, Αχαρνές Αττικής, Τ.Κ. : 13671, τηλ. 2102409162, 2409190**), με **δαπάνη και μέριμνα του προμηθευτή.**

ΠΑΡΑΡΤΗΜΑ “ Α”**ΕΙΔΙΚΕΣ ΑΠΑΙΤΗΣΕΙΣ ΓΙΑ ΤΟ ΥΦΑΣΜΑ ΤΟΥΛΑ RIP-STOP Νο 225
[ΒΑΜΒΑΚΙ 80%(±3%) - ΠΟΛΥΕΣΤΕΡΑΣ 20%(±3%)]**

A/ A	Τεχνικά Χαρακτηριστικά	Απαιτήσεις	Μέθοδοι ελέγχου
1.	Βάρος σε gr/m ² :	225	ISO 3801
2.	Αντοχή στήμονα σε Kgr:	90	ISO 13934-1
3.	Αντοχή κρόκης σε Kgr:	60	
4.	Πυκνότητα στήμονα (κλωστές/cm):	40	ISO 7211-2
5.	Πυκνότητα κρόκης (κλωστές/cm):	22	
6.	Συστολή στήμονα επί %:	2	EN 26330 & EN 25077 (washing machine and line dry)-40°C
7.	Συστολή κρόκης επί %:	2	
8.	Απώλεια βάρους με έκπλυση επί %:	1	
9.	Τίτλος νήματος στήμονα:	36/2 (ΠΕΝΙΕ)	ISO 7211-5
10.	Τίτλος νήματος κρόκης:	30/2 (ΠΕΝΙΕ)	
11.	Ύφανση:	Οι ενισχύσεις σχηματίζονται ανά 12 κλωστές στήμονα και ανά 23 κλωστές κρόκης με ύφανση 2 κλωστών ως μία.	ISO 7211
12.	Σταθερότητα χρωματισμού	Ελάχιστη	
	• Στο ηλιακό φως:	6	ISO 105-B02
	• Στη μέτρια πλύση:	4-5	ISO 105-C06-40°C
	• Στον ιδρώτα:	4-5	ISO 105-E04
	• Στην ξηρή τριβή:	4-5	ISO 105-X12
	• Στην υγρή τριβή:	3-4	
	• Στο ασθενές χλώριο:	4-5	ISO 105-N03
13.	Μερσερισμός:	Ομοιόμορφος σε όλο το ύφασμα	AATCC Test Method 89-1980
14.	Χρωματισμός:	Βαθυκύανο	Ως επίσημο δείγμα
15.	Τίτλος πολυεστέρα:	1,2 – 1,5 Denier μήκος 38-40mm	
16.	pH	5-8,5	ISO 3071
17.	Σύνθεση στήμονα % κ.β	Βαμβάκι 80%-πολυεστέρας 20%	ISO 1833
18.	Σύνθεση κρόκης % κ.β	Βαμβάκι 80%-πολυεστέρας 20%	
19.	<p>Βαφή:</p> <p>Για την βαφή των υφασμάτων θα χρησιμοποιούνται ΥΠΟΧΡΕΩΤΙΚΑ ΚΑΙ ΜΟΝΟ:</p> <p>α. Χρώματα “κάδου” (Vat Dyes) για την βαφή των βαμβακερών ινών.</p> <p>β. Χρώματα “διασποράς” (Dispersed Dyes) για την βαφή των πολυεστερικών ινών.</p>		

20.	<p style="text-align: center;">ΧΡΩΜΑΤΙΣΜΟΣ</p> <p>α. Ο χρωματισμός θα πρέπει να έχει την απόχρωση των κατατεθέντων τεμαχίων υφάσματος του υπό προμήθεια είδους, με ανοχές όπως φαίνονται στον παρακάτω ΠΙΝΑΚΑ 1.</p> <p>β. Έλεγχος χρωματισμού :</p> <p>Ο χρωματισμός θα ελέγχεται επιπλέον του προβλεπόμενου μακροσκοπικού ελέγχου από την επιτροπή παραλαβής και από χημικό εργαστήριο που ανήκει στο δημόσιο τομέα στα δείγματα που θα αποστέλλονται για φυσικοχημικούς ελέγχους, σε περίπτωση δε κατ' έφεση εξέτασης σε Χημικό Εργαστήριο που ανήκει στον ευρύτερο Δημόσιο Τομέα. Για την πραγματοποίηση του παραπάνω ελέγχου μαζί με τα δείγματα θα αποστέλλεται με μέριμνα του Προέδρου της επιτροπής παραλαβής σε χημικό εργαστήριο που ανήκει στο δημόσιο τομέα και το επισημοποιηθέν δείγμα της υπηρεσίας το οποίο πήρε ο προμηθευτής προκειμένου να το χρησιμοποιήσει για την κατασκευή του υπό προμήθεια είδους, σε περίπτωση δε κατ' έφεση εξέτασης σε Χημικό Εργαστήριο που ανήκει στον ευρύτερο Δημόσιο Τομέα. Μετά το πέρας του ελέγχου χρωματισμού το ανωτέρω δείγμα θα επιστρέφεται με μέριμνα της επιτροπής παραλαβής στον προμηθευτή.</p> <p>Ο έλεγχος της απόχρωσης θα γίνεται με φασματοφωτόμετρο που θα λειτουργεί με διάχυτο φωτισμό του δοκιμίου με πλήρη εκπομπή πηγής η οποία θα προσομοιάζει στη "CIE Source D65". Το υπό εξέταση δοκίμιο πρέπει να παρατηρείται από γωνία που δεν ξεπερνά τις 10° από την κανονική γωνία παρατήρησης, συμπεριλαμβανομένης και της γωνίας αποφυγής κατοπτρισμού. Το μέγεθος του προτύπου ανοίγματος επί της συσκευής που χρησιμοποιείται για τη μέτρηση της απόχρωσης θα πρέπει να είναι διαμέτρου 1,2-1,5 cm. Οι μετρήσεις θα πρέπει να γίνονται σε τρία (3) διαφορετικά σημεία στα τεμάχια του κάθε δείγματος μετρώντας το κάθε σημείο δύο φορές με διαφορετικό προσανατολισμό (υφάδι-στημόνι). Το τελικό αποτέλεσμα θα είναι ο μέσος όρος των έξι (6) μετρήσεων που πραγματοποιήθηκαν [τρία (3) σημεία X δύο (2) φορές = έξι (6) για κάθε δείγμα. Τα προς εξέταση σημεία θα πρέπει να είναι διπλωμένα δύο (2) φορές προκειμένου κατά τη μέτρηση να μην επηρεάζονται από το φως.</p> <p>Κατά τη μέτρηση θα χρησιμοποιείται η εξίσωση CMC (Color Measurement Committees της Society of Dyers and colourists) για τον υπολογισμό του ΔΕ η οποία περιλαμβάνει και διορθωτικούς συντελεστές. Αρχικά θα μετριέται η απόχρωση στο επισημοποιηθέν δείγμα με την ίδια διαδικασία που περιγράφηκε παραπάνω και ο μέσος όρος των μετρήσεων θα είναι η βάση με την οποία θα συγκριθεί η αντίστοιχη απόχρωση του προς εξέταση δείγματος.</p>
------------	--

ΠΙΝΑΚΑΣ 1

A/A	ΧΡΩΜΑ	ΑΠΟΔΕΚΤΑ ΑΠΟΤΕΛΕΣΜΑΤΑ ΣΥΓΚΡΙΣΗΣ ΕΠΙΣΗΜΟΠΟΙΗΘΕΝΤΟΣ ΔΕΙΓΜΑΤΟΣ ΜΕ ΤΗΝ CMC (ΔΕ)	ΑΠΟΚΛΙΣΕΙΣ	ΕΚΠΤΩΣΗ
1	ΒΑΘΥΚΥΑΝΟ	Μέχρι και 1,2	Μέχρι και 0,2 πάνω του ορίου, δηλαδή 1,4	0,5% για κάθε 0.1 πάνω του ορίου

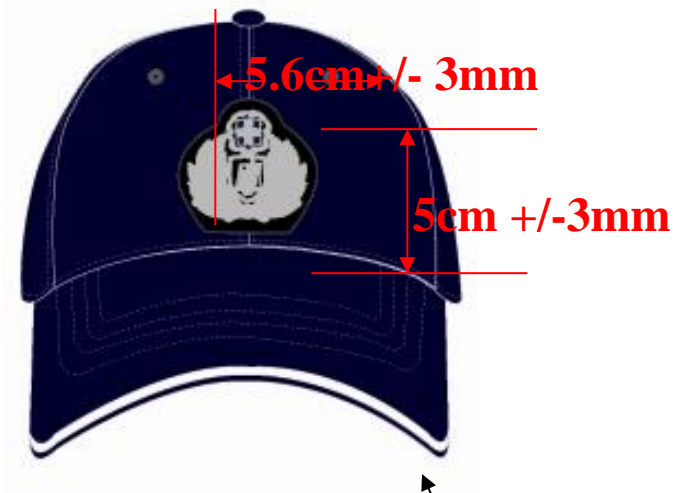
ΠΑΡΑΡΤΗΜΑ Β΄ΕΘΝΟΣΗΜΟ ΕΛ. ΑΣ.

Σημείωση: Η λευκή γραμμή ανάμεσα στο γείσο ΔΕΝ υφίσταται. Το γείσο καλύπτεται εξ ολοκλήρου από το ύφασμα του Παραρτήματος Α.

ΕΛΛΗΝΙΚΗ ΔΗΜΟΚΡΑΤΙΑ
ΥΠΟΥΡΓΕΙΟ ΠΡΟΣΤΑΣΙΑΣ ΤΟΥ ΠΟΛΙΤΗ
ΑΡΧΗΓΕΙΟ ΕΛΛΗΝΙΚΗΣ ΑΣΤΥΝΟΜΙΑΣ
ΑΣΤΥΝΟΜΙΚΗ ΑΚΑΔΗΜΙΑ

ΤΕΧΝΙΚΕΣ ΠΡΟΔΙΑΓΡΑΦΕΣ

ΕΠΕΝΔΥΤΩΝ ΙΣΧΥΡΟΥ ΨΥΧΟΥΣ (ΜΠΟΥΦΑΝ ΤΥΠΟΥ FLY)

ΧΡΩΜΑΤΟΣ ΜΠΛΕ ΣΚΟΥΡΟ

A. ΠΡΟΟΡΙΣΜΟΣ :

Κάλυψη των αναγκών της Ελληνικής Αστυνομίας.

B. ΧΑΡΑΚΤΗΡΙΣΤΙΚΑ ΓΝΩΡΙΣΜΑΤΑ :

1. Αποτελείται από τρία τμήματα (δύο εμπρόσθια και ένα οπίσθιο), τα μανίκια τύπου ρεγκλάν, το γιακά, το πρόσθετο τμήμα του εμπρόσθιου αριστερού φύλλου (πατιλέτα) και τις επωμίδες.
2. Τα δύο εμπρόσθια φύλλα κλείνουν μεταξύ τους με φερμουάρ πλαστικό βαρέως τύπου (μεγέθους 8) αμφίδρομο. Σε απόσταση 3 εκατ. παράλληλα και εσωτερικά από το φερμουάρ (μεγέθους 8) να είναι ραμμένο άλλο φερμουάρ (μεγέθους 5) ώστε να συνδέεται η εσωτερική επένδυση. Σε κάθε ένα από τα πρόσθετα κομμάτια (πατιλέτες) των εμπρόσθιων φύλλων να τοποθετηθούν τέσσερα κουμπιά πίεσης (τρούκ) σε ισομήκη απόσταση και στο επάνω μέρος να τοποθετηθεί ραμμένο VELCRO όπως στο επίσημο δείγμα και το σχέδιο 1.
3. Οι επωμίδες του τζάκετ να έχουν διαστάσεις 16 εκατ. μήκος και 5 εκατ. πλάτος. Περιμετρικά στις ελεύθερες πλευρές να φέρουν εσωτερικό γαζί. Οι ελεύθερες πλευρές των επωμίδων να σχηματίζουν γωνία και να κουμπώνουν με κουμπιά πίεσης (τρούκ).
4. Στο περιλαίμιο εσωτερικά να είναι ραμμένο ύφασμα κοτλέ που να καλύπτει όλο το μήκος και το πλάτος του περιλαίμιου.
5. Περιμετρικά του τζάκετ, εκτός από την πατιλέτα, και σε απόσταση 11 εκατ. από το κάτω μέρος να είναι ραμμένη ταινία πλάτους 3 εκατ. από το ύφασμα της παρ. Γ4. Μία άλλη ίδια ταινία να είναι ραμμένη περιμετρικά του στήθους και της πλάτης πάνω ακριβώς από τα καπάκια των τσεπών εκτός από την πατιλέτα.
6. Η κουκούλα αποτελείται από δύο κομμάτια ίδιου υφάσματος με το τζάκετ και να είναι φοδραρισμένη με το ύφασμα της § Γ2. Περιμετρικά στο άνοιγμά της να φέρει ειδική υποδοχή για ελαστικό κορδόνι με σφικτήρα, όπως στο επίσημο δείγμα. Για την κουκούλα αφού αναδιπλωθεί να υπάρχει στο πίσω μέρος του γιακά ειδική

εσωτερική θήκη η οποία να κλείνει με φερμουάρ (μεγέθους 5) καλυπτόμενο από πατιλέτα διαστάσεων 28 εκατ. X 4 εκατ. Η κουκούλα να είναι ραμμένη σταθερά με το γιακά (στη μέση) και σε μήκος 18 εκατ., όπως στο επίσημο δείγμα (Οι διαστάσεις της κουκούλας φαίνονται στο Σχ. 3).

7. Εσωτερικά του τζάκετ και στο κέντρο του γιακά να είναι ραμμένος ιμάντας διαστάσεων 6 X 2,5 εκατ. με κουμπιά πίεσης (τρούκ) για τη σύνδεση της εσωτερικής επένδυσης. Αντίστοιχα, να υπάρχουν ραμμένοι ιμάντες με κουμπιά πίεσης (τρούκ) και στο εσωτερικό στο ύψος περίπου των καρπών των δύο μανικιών.
8. Σε κάθε ένα από τα εμπρόσθια φύλλα διαμορφώνονται ανά μία τσέπη άνω και κάτω. Όλες οι τσέπες να είναι εσωτερικές. Οι επάνω τσέπες έχουν καπάκι και κλείνουν με κουμπιά πίεσης (τρούκ). Οι κάτω τσέπες είναι λοξές και κλείνουν με καπάκι παραλληλόγραμμο χωρίς κουμπιά πίεσης (τρούκ).
9. Τα μανίκια είναι τύπου ρεγκλάν και αποτελούνται από τρία φύλλα. Τα μανίκια στο κάτω μέρος να έχουν άνοιγμα 11 εκατ. μήκος και καταλήγουν σε μανσέτα πλάτους 4 εκατ., εσωτερικά της οποίας είναι περασμένο και ραμμένο περιμετρικά ισχυρό ελαστικό σε όλο το πλάτος της μανσέτας. Η μανσέτα καταλήγει σε πτερύγιο διαστάσεων 7 X 4 εκατ. Στην αριστερή ελεύθερη πλευρά το πτερύγιο σχηματίζει γωνία και φέρει θηλυκό κουμπιά πίεσης (τρούκ). Στο δεξιό τέλειωμα της μανσέτας να υπάρχουν δύο αρσενικά κουμπιά πίεσης (τρούκ) για το κλείσιμο του μανικιού όπου η ακριβής τοποθέτησή τους και απόσταση αυτών φαίνεται στο επίσημο δείγμα.
10. Και στα δύο εμπρόσθια φύλλα, εσωτερικά να υπάρχουν εσωτερικές τσέπες (φάκελοι) που να κλείνουν με φερμουάρ μήκους 16 εκατ. Αντίστοιχα, να υπάρχουν τσέπες εσωτερικά και στα δύο εμπρόσθια φύλλα της εσωτερικής επένδυσης.
11. Στο κάτω μέρος του τζάκετ δημιουργείται ζώνη από το ίδιο ύφασμα, εσωτερικά της οποίας είναι περασμένο και ραμμένο ισχυρό ελαστικό. Τα τμήματα της ζώνης που βρίσκονται δεξιά και αριστερά του φερμουάρ, κατασκευάζονται από το ύφασμα του τζάκετ μήκους 14 εκατ.
12. Το τζάκετ φέρει εσωτερική επένδυση «καπιτονέ», με σχέδιο ρόμβου 5 X 5 εκατ. Τα ανοικτά τελειώματα της επένδυσης καλύπτονται από ενισχυτικό ρέλι. Η εσωτερική επένδυση να κλείνει με φερμουάρ (μεγέθους 5).
13. Στο κέντρο της βάσης του περιλαίμιου της επένδυσης να είναι ραμμένος ιμάντας για τη σύνδεση με το τζάκετ. Αντίστοιχα, να υπάρχουν ραμμένοι ιμάντες και στο εξωτερικό μέρος στο ύψος περίπου των καρπών των δύο μανικιών της επένδυσης.
14. Σε απόσταση 4 εκατ. από το σημείο συρραφής του ώμου με το αριστερό μανίκι του τζάκετ να είναι ραμμένο VELCRO στο σχήμα του διακριτικού σήματος του Σώματος της Ελληνικής Αστυνομίας. Επί του VELCRO να φέρει και το ανωτέρω σήμα.

Στο πίσω μέρος των τζάκετ, και πάνω από την περιμετρική ανακλαστική ταινία στήθους και πλάτης, να είναι γραμμένες οι λέξεις «ΕΛΛΗΝΙΚΗ ΑΣΤΥΝΟΜΙΑ» και «POLICE» με κεφαλαία ανακλαστικά ανεξίτηλα γράμματα με θερμοκολλητική μέθοδο. Το ύψος των γραμμάτων των λέξεων «ΕΛΛΗΝΙΚΗ ΑΣΤΥΝΟΜΙΑ» να είναι περίπου 3 εκατ. και η απόσταση μεταξύ τους ισομήκης, το δε ύψος των γραμμάτων

της λέξης «POLICE» να είναι περίπου 2,5 εκατ. Οι λέξεις «ΕΛΛΗΝΙΚΗ ΑΣΤΥΝΟΜΙΑ» να είναι γραμμένες ημικυκλικά. Το χρώμα των γραμμάτων να είναι γκρι - ασημί. Τα γράμματα των λέξεων να πληρούν τις απαιτήσεις του EN 20471.

15. Κάθε τζάκετ να συνοδεύεται από πέντε (5) ανταλλακτικά κουμπιά πίεσης (τρούκ) μέσα σε νάιλον σακουλάκι.
16. Το τζάκετ και η κουκούλα πρέπει να είναι πλήρως αδιάβροχο, στο ύφασμα και στις ραφές αλλά να επιτρέπουν την αναπνοή του σώματος και για το λόγο αυτό θα πρέπει να έχουν εσωτερικά ειδική μεμβράνη και οι ραφές θα έχουν κλείσει εσωτερικά με θερμοκολλητική ταινία. Το ύφασμα θα έχει υποστεί έντονο υδροαπωθητικό φινίρισμα (DurableWaterRepellent, DWR, finish).
17. Όλες οι ακριβείς διαστάσεις του τζάκετ και λοιπά κατασκευαστικά στοιχεία φαίνονται στο επίσημο δείγμα της Υπηρεσίας και στα σχέδια 1, 2 και 3.

Γ. ΦΥΣΙΚΟΧΗΜΙΚΕΣ ΑΠΑΙΤΗΣΕΙΣ ΥΦΑΣΜΑΤΩΝ

1. Εξωτερικό ύφασμα και μεμβράνη του εξωτερικού τζάκετ

α. Φυσικοχημικές απαιτήσεις

	Ιδιότητα	Τιμή
	Υφασμα	
	<u>Πρώτες ύλες</u>	100% Πολυεστέρας
	<u>Υφανσης</u>	Διαγώνιος 2/2 (Twill 2/2)
	Χρώμα	Μπλε σκούρο
	Μεμβράνη	PTFE (πολιτετραφλουορετιλένη) ή άλλη ισοδύναμη

β. Χαρακτηριστικά του αδιάβροχου υφάσματος δύο στρώσεων

A/A	Χαρακτηριστικά	Μέθοδος Ελέγχου	Τιμή
1	Βάρος	EN ISO 12127	160 (+10/-5 %) g/m ²
2	Μηχανικές ιδιότητες		
2.1	Αντοχή στον εφελκυσμό	ISO 13934-1	Στήμονας: ≥ 800 N Κρόκη: ≥ 600 N
2.2	Αντοχή στο σχίσσιμο	ISO 4674 A1: 1977	Στήμονας ≥ 60N Κρόκη ≥ 60N
3	Αντίσταση στην φθορά	EN ISO 12947-2 (load 9KPa)	≥25,000 κύκλους
4	Σταθερότητα διαστάσεων μετά από ένα κύκλο πλυσίματος	ISO 6330 2A, Dry A ISO 5077, ISO 3759	Στήμονας ≤ 3% Κρόκη ≤ 3%
5	Αντίσταση Υδρατμών (Ret)	ISO 11092	≤ 6m ² Pa/W
6	Αντίσταση στη διείσδυση νερού στο ύφασμα	EN 20811	
6.1	Ως έχει	EN 20811	≥10,0 m

6.2	Μετά από 10 κύκλους πλυσίματος σε 60°C	EN 20811 ISO 6330 2A, E	≥10,0 m
7	Αντίσταση στην αποφυλλοποίηση <ul style="list-style-type: none"> - διάρκεια της εξέτασης 10 κύκλοι πλυσίματος - διαστάσεις του δείγματος: 40 cm/ολόκληρο πλάτος υφάσματος - εξέταση του δείγματος μετά από στέγνωμα 	ISO 6330 (60°C), 2A dry E; μηχανή πλυσίματος τύπου A1	Χωρίς τρύπες, σχίσματα, αποφυλλοποίηση, ή πτυχές πιο πλατιές από 5 χιλιοστά σε κάθε διεύθυνση
8	Φινίρισμα της επιφάνειας του υφάσματος		
8.1	Αδιαβροχία (SprayTest) - Ως έχει	EN ISO 4920	100
8.2	Αντοχή σε υδρογονάνθρακες	ISO 14419	≥ 4
9	Αντοχή χρώματος		
9.1	Στο φώς	ISO 105-B02	≥ 5
9.2	Στο πλύσιμο στους 60° C	ISO 105-C06	Αλλαγή Χρωματ. 4-5 Λέκιασμα: 4
9.3	Στην τριβή	ISO 105-X12	Ξηρή: 4 Υγρή: 3-4

γ. Θερμοκολλητική αδιάβροχη ταινία

10	Αντίσταση στη διείσδυση του νερού	EN 20811	
10.1	Αρχική	EN 20811	≥10,0 m
10.2	Μετά από 10 κύκλους πλυσίματος σε 60°C	EN 20811 ISO 6330 2A, E	≥10,0 m

Ο έλεγχος πραγματοποιείται σε δοκίμια από το ένδυμα που περιλαμβάνουν ταινία.

δ. Οδηγίες Συντήρησης

Ετικέτα Συντήρησης



2. Διχτυωτή φόδρα του fly τζάκετ

Περιγραφή	Ελάχιστες Απαιτήσεις	Μέθοδος Ελέγχου
Σύνθεση	100% Πολυεστέρας	ΚΑΝΟΝΙΣΜΟΣ (ΕΕ) αριθ. 1007/2011
Βάρος [gr/m ²]	110	ENISO 12127
Αντοχή στον εφελκυσμό [N] (1)	Στημόνι: 300 Υφάδι: 200	EN ISO 13934-1

3. Εσωτερική επένδυση - καπιτονέ 5x5

α. ΦΟΔΡΑ

Περιγραφή	Ελάχιστες Απαιτήσεις	Μέθοδος Ελέγχου
-----------	----------------------	-----------------

Σύνθεση	100% Πολυεστέρας	ΚΑΝΟΝΙΣΜΟΣ (ΕΕ) αριθ. 1007/2011
Βάρος [gr/m ²]	70	ENISO 12127
Πυκνότητα [κλωστές /cm]	Στημόνι: 40± 2	EN 1049-2
	Υφάδι: 23± 2	
Αντοχή στον εφελκυσμό [N] (1)	Στημόνι: 1000	EN ISO 13934-1
	Υφάδι: 1000	
Αλλαγή διαστάσεων στο πλύσιμο 40°C [%] ⁽¹⁾	Στημόνι: ± 3	EN ISO 3759
	Υφάδι: ± 3	EN 25077 ISO 6330

(1) Ο έλεγχος γίνεται σε δοκίμια από την καπιτονέ επένδυση του ενδύματος που περιλαμβάνουν το συνδυασμό φόδρας και θερμομονωτικού υλικού.

β. ΘΕΡΜΟΜΟΝΩΤΙΚΟ ΥΛΙΚΟ (ΒΑΤΑ)

Περιγραφή	Ελάχιστες Απαιτήσεις	Μέθοδος Ελέγχου
Σύνθεση	100% Πολυεστέρας	ΚΑΝΟΝΙΣΜΟΣ (ΕΕ) αριθ. 1007/2011
Βάρος [gr/m ²]	120	ENISO 12127

4. Ύφασμα ανακλαστικών λωρίδων (1)

Περιγραφή	Ελάχιστες Απαιτήσεις	Μέθοδος Ελέγχου
Σύνθεση	56% Πολυαμίδιο 8% Πολυεστέρας 18% Αντανακλαστική κλωστή 18% PU=Πολιουρεθάνη	ΚΑΝΟΝΙΣΜΟΣ (ΕΕ) αριθ. 1007/2011
ενδεικτικό Βάρος [gr/m ²]	275	EN ISO12127
ροχία (SprayTest) ⁽²⁾	100	EN ISO 4920

Το είδος να πληροί τις απαιτήσεις του EN 20471.

5. Ύφασμα δύο στρώσεων για τη θήκη της κουκούλας

Περιγραφή	Ελάχιστες Απαιτήσεις	Μέθοδος Ελέγχου
Σύνθεση	Εξωτερικό ύφασμα: 100% Πολυαμίδιο Μεμβράνη: Πολυτετραφθοροαιθυλαίνιο (PTFE) ή άλλη ισοδύναμη	ΚΑΝΟΝΙΣΜΟΣ (ΕΕ) αριθ. 1007/2011
Πλέξη	Jersey	-
Βάρος [gr/m ²]	90	EN ISO12127
Αντίσταση στη διείσδυση νερού	40	EN 20811
Χρώμα	Λευκό	-

6. Κλωστή ραφής.

- 100% δίκλωνη πολυεστερική.
- Αντοχή ραφής [ENISO 13935-2]: 225 N.

Κανονισμός R.E.A.Ch.

1. Τα υλικά που θα χρησιμοποιηθούν για την κατασκευή των ενδυμάτων, πληρούν τις νομοθετικές διατάξεις σχετικά με ουσίες που θεωρούνται επιβλαβείς για την υγεία του χρήστη και περιλαμβάνονται στον κανονισμό REACh.
2. Η συμμόρφωση με τις απαιτήσεις του κανονισμού REACh αποδεικνύεται προσκομίζοντας σχετική έκθεση συμμόρφωσης από κοινοποιημένο εργαστήριο ελέγχου, στην επιτροπή παραλαβής, κατά την παράδοση των μπουφάν.
3. Προϊόντα πιστοποιημένα με το πρότυπο OekoTex® Standard 100 πληρούν τις απαιτήσεις του Annex XVII του κανονισμού REACh.

Δ. ΕΛΕΓΧΟΙ

1. Η Επιτροπή παραλαβής, έχει δικαίωμα εισόδου στις εγκαταστάσεις του κατασκευαστή - προμηθευτή, για να ενεργεί έλεγχο στα χρησιμοποιούμενα υλικά και τον τρόπο κατασκευής τους.

2. ΒΙΟΜΗΧΑΝΙΚΟ ΠΡΟΤΥΠΟ

- α. Ο μειοδότης πριν από τη μαζική παραγωγή, υποχρεούται να κατασκευάσει δυο (2) τζάκετ σύμφωνα με τις τεχνικές προδιαγραφές, συμμορφούμενος και προς τις τυχόν υποδείξεις της Υπηρεσίας, τα οποία θα προσκομίσει στην Αστυνομική Ακαδημία τα οποία αφού επισημοποιηθούν, θα χρησιμοποιηθούν σαν υποδείγματα:

- 1) για την κατασκευή των υπολοίπων και 2) για την ποιοτική και οριστική παραλαβή.
- β. Εφόσον τα παραπάνω δείγματα ικανοποιούν τις απαιτήσεις της Υπηρεσίας, επισημοποιούνται σαν προδείγματα και τηρούνται ανά ένα, από την Επιτροπή παραλαβής και από τον προμηθευτή. Εάν τα δείγματα αυτά, δεν συμφωνούν με τις απαιτήσεις των τεχνικών προδιαγραφών, δεν επισημοποιούνται και ο προμηθευτής υποχρεούται να προσκομίσει νέα δείγματα προς επισημοποίηση.
- γ. Τα ανωτέρω δείγματα βαρύνουν τον προμηθευτή.
- δ. Το χρονικό διάστημα που απαιτείται για την κατασκευή και επισημοποίηση των παραπάνω δειγμάτων συμπεριλαμβάνεται στο συνολικό χρόνο παράδοσης.

3. ΔΕΙΓΜΑΤΟΛΗΨΙΑ

Η ποσότητα των τζάκετ αποτελεί μία μερίδα. Η Επιτροπή Παραλαβής, λαμβάνει έξι (6) δείγματα, από τα οποία τα τρία (3) θα αποστείλει στο Παράρτημα Αθηνών της ΕΒΕΤΑΜ (πρώην ΕΤΑΚΕΙ) (τηλ. 210 9245318, 210 9243535) για εργαστηριακό έλεγχο και τα άλλα θα αποτελέσουν τα αντιδείγματα που φυλάσσονται στην Υπηρεσία.

Τα δείγματα - αντιδείγματα και τα έξοδα των εργαστηριακών ελέγχων θα βαρύνουν τον προμηθευτή.

4. ΜΑΚΡΟΣΚΟΠΙΚΟΣ ΕΛΕΓΧΟΣ

Γίνεται από την Επιτροπή Παραλαβής, η οποία με βάση την προδιαγραφή και το επίσημο δείγμα εξετάζει τουλάχιστον το 10% από κάθε μερίδα και ελέγχει τα παρακάτω :

- α. Το χρωματισμό, που πρέπει να συμφωνεί με αυτόν του επισήμου δείγματος της Υπηρεσίας.
- β. Τις διαστάσεις, τα μεγέθη και τα ποσοστά μεγεθών, σύμφωνα με τους πίνακες μεγεθών.
- γ. Τα μακροσκοπικά χαρακτηριστικά του υφάσματος των τζάκετ, καθώς και των λοιπών πρώτων υλών.
- δ. Τη ραφή των τζάκετ γενικά, αν αυτή συμφωνεί με τους κανόνες της τέχνης, είναι επιμελημένη και άρτια.
- ε. Την συσκευασία και τις επισημάνσεις.

5. ΕΡΓΑΣΤΗΡΙΑΚΟΣ ΕΛΕΓΧΟΣ

Τα τζάκετ παραλαμβάνονται οριστικά από την Επιτροπή Παραλαβής, εάν συμφωνούν με τις απαιτήσεις του μακροσκοπικού και εργαστηριακού ελέγχου.

Για εκτροπές που αφορούν το ύφασμα ισχύουν αντίστοιχα τα όσα αναφέρονται στο Βιβλίο του Υπουργείου Εμπορίου "Τεχνικές Προδιαγραφές Υφασμάτων". Ενώ για τις εκτροπές που αφορούν τη συσκευασία ή τις επισημάνσεις επιβάλλεται η συμμόρφωση με τις απαιτήσεις της Προδιαγραφής. Αν οι εκτροπές εμφανίζονται σε πολλά χαρακτηριστικά κατασκευής και το σύνολο των επί μέρους εκπτώσεων

υπερβαίνει το δέκα τοις εκατό (10%) της συμβατικής τιμής προμήθειας τότε τα τζάκετ απορρίπτονται, καθώς επίσης και σε κάθε άλλη περίπτωση.

Εργαστηριακός έλεγχος γίνεται στο Παράρτημα Αθηνών της EBETAM (πρώην Ε.Τ.Α.Κ.Ε.Ι.) (τηλ. 210 9245318, 210 9243535) και επιπλέον ελέγχεται ο χρωματισμός:

α. Ο χρωματισμός θα πρέπει να έχει την απόχρωση του επισημοποιηθέντος δείγματος με τιμές και ανοχές όπως φαίνονται στον παρακάτω ΠΙΝΑΚΑ 1.

β. Έλεγχος χρωματισμού :

Ο χρωματισμός θα ελέγχεται επιπλέον του προβλεπόμενου μακροσκοπικού ελέγχου από την επιτροπή παραλαβής και από το Παράρτημα Αθηνών της EBETAM (πρώην Ε.Τ.Α.Κ.Ε.Ι.) (τηλ. 210 9245318, 210 9243535) στα δείγματα που θα αποστέλλονται για φυσικοχημικούς ελέγχους. Για την πραγματοποίηση του παραπάνω ελέγχου μαζί με τα δείγματα θα αποστέλλεται με μέριμνα του Προέδρου της επιτροπής παραλαβής στο Παράρτημα Αθηνών της EBETAM (πρώην Ε.Τ.Α.Κ.Ε.Ι.) (τηλ. 210 9245318, 210 9243535) και το επισημοποιηθέν δείγμα που τηρείται στην Υπηρεσία. Μετά το πέρας του ελέγχου χρωματισμού, το επισημοποιηθέν δείγμα θα επιστρέφεται με μέριμνα της επιτροπής παραλαβής στον προμηθευτή.

Ο έλεγχος της απόχρωσης θα γίνεται με φασματοφωτόμετρο που θα λειτουργεί με διάχυτο φωτισμό του δοκιμίου με πλήρη εκπομπή πηγής η οποία θα προσομοιάζει στη "CIESourceD65". Το υπό εξέταση δοκίμιο πρέπει να παρατηρείται από γωνία που δεν ξεπερνά τις 10° από την κανονική γωνία παρατήρησης, συμπεριλαμβανομένης και της γωνίας αποφυγής κατοπτρισμού. Το μέγεθος του προτύπου ανοίγματος επί της συσκευής που χρησιμοποιείται για τη μέτρηση της απόχρωσης θα πρέπει να είναι διαμέτρου 1,2-1,5 cm. Οι μετρήσεις θα πρέπει να γίνονται σε τρία (3) διαφορετικά σημεία στα τεμάχια του κάθε δείγματος μετρώντας το κάθε σημείο δύο φορές με διαφορετικό προσανατολισμό (υφάδι-στημόνι). Το τελικό αποτέλεσμα θα είναι ο μέσος όρος των έξι (6) μετρήσεων που πραγματοποιήθηκαν [τρία (3) σημεία X δύο (2) φορές =έξι (6) για κάθε δείγμα. Τα προς εξέταση σημεία θα πρέπει να είναι διπλωμένα δύο (2) φορές προκειμένου κατά τη μέτρηση να μην επηρεάζονται από το φως.

Κατά τη μέτρηση θα χρησιμοποιείται η εξίσωση CMC (Color Measurement Committees της Society of Dyers and Colourists) για τον υπολογισμό του ΔΕ η οποία περιλαμβάνει και διορθωτικούς συντελεστές. Αρχικά θα μετριέται η απόχρωση του επισημοποιηθέντος δείγματος με την ίδια διαδικασία που περιγράφηκε παραπάνω και ο μέσος όρος των μετρήσεων θα είναι η βάση με την οποία θα συγκριθεί η αντίστοιχη απόχρωση του προς εξέταση δείγματος.

ΠΙΝΑΚΑΣ 1

A/A	ΧΡΩΜΑ	ΑΠΟΔΕΚΤΑ ΑΠΟΤΕΛΕΣΜΑΤΑ ΣΥΓΚΡΙΣΗΣ ΕΠΙΣΗΜΟΠΟΙΗΘΕΝΤΟΣ ΔΕΙΓΜΑΤΟΣ ΜΕ ΤΗΝ CMC (ΔΕ)	ΑΠΟΚΛΙΣΕΙΣ	ΕΚΠΤΩΣΗ

1	ΜΠΛΕ ΣΚΟΥΡΟ	Μέχρι και 1,5	Μέχρι και 0,5 πάνω του ορίου, δηλαδή 2	0,2% για κάθε 0.1 πάνω του ορίου
---	-------------	---------------	--	----------------------------------

Τα δείγματα, αντιδείγματα και τα έξοδα των εργαστηριακών ελέγχων θα βαρύνουν τον προμηθευτή.

Ε. ΛΟΙΠΟΙ ΟΡΟΙ :

1. Σε κάθε επενδύτη (τζάκετ) εσωτερικά και σε σημείο σύνηθες για το εμπόριο επιρράπτεται ταινία που να φαίνεται το μέγεθος.
2. Κάθε επενδύτης (τζάκετ) κατάλληλα διπλωμένος συσκευάζεται σε διάφανη νάυλονσακκούλα, που είναι κλεισμένη με συγκολλητική ταινία και πάνω στην οποία αναγράφεται το μέγεθός του.
3. Ανά δέκα (10) τζάκετ να είναι τοποθετημένα σε ισχυρά χαρτοκιβώτια, επί των οποίων στο εξωτερικό μέρος θα αναγράφονται :

ΤΖΑΚΕΤ (Χρώματος μπλε σκούρο)	
ΠΡΟΜΗΘΕΥΤΗΣ :
ΣΥΜΒΑΣΗ :
ΜΕΓΕΘΟΣ :
ΠΟΣΟΤΗΤΑ :

4. Χρόνος - Τόπος παράδοσης : Το σύνολο της υπό προμήθεια ποσότητας εντός έξι (06) μηνών από την υπογραφή της σχετικής σύμβασης, εντός των αποθηκών της Αστυνομικής Ακαδημίας (Λεωφόρος Θρακομακεδόνων 101, Αχαρνές Αττικής, Τ.Κ. : 13671, τηλ. 2102409162, 2102409190)
5. Για τα υφάσματα του τζάκετ σε ό,τι αφορά θέματα ανοχών, εκτροπών, εκπτώσεων, ισχύουν τα αναφερόμενα στους γενικούς όρους του τεύχους Α' «Τεχνικές Προδιαγραφές Υφασμάτων του Υπουργείου Εμπορίου Έκδοση 3^η /1988» (ΠΑΡΑΡΤΗΜΑ Α').
6. Δεν θα γίνουν δεκτές εναλλακτικές προσφορές.

ΣΤ. ΔΕΙΓΜΑΤΑ ΠΡΟΜΗΘΕΥΤΩΝ ΓΙΑ ΑΞΙΟΛΟΓΗΣΗ

- α. Οι υποψήφιοι προμηθευτές μαζί με τις προσφορές τους θα καταθέτουν ένα (1) τζάκετ ως δείγμα, το οποίο θα ελεγχθεί μακροσκοπικά από την επιτροπή αξιολόγησης των προσφορών σύμφωνα με την παρούσα προδιαγραφή και ειδικότερα σύμφωνα με τα αναφερόμενα στην παράγραφο Β.
- β. Εφόσον το δείγμα ικανοποιεί μακροσκοπικά πλήρως τις απαιτήσεις της προδιαγραφής τότε οι τεχνικές προσφορές των αντίστοιχων προμηθευτών θα γίνονται αποδεκτές.
- γ. Κατά το στάδιο του μακροσκοπικού ελέγχου θα απορρίπτονται οι προσφορές των προμηθευτών των οποίων τα δείγματα δεν ικανοποιούν τις απαιτήσεις της υπηρεσίας.
- δ. Εφόσον η επιτροπή διενέργειας του διαγωνισμού κατά τη μακροσκοπική αξιολόγηση των δειγμάτων, κρίνει ότι αυτού του είδους ο έλεγχος δεν επαρκεί για τον σχηματισμό ασφαλούς συμπεράσματος, θα αποστείλει τα δείγματα προς χημικό έλεγχο σε διαπιστευμένο εργαστήριο. Η συμμετοχή των οικονομικών φορέων στη διαγωνιστική διαδικασία και η υποβολή δείγματος, συνεπάγεται αυτοδίκαια την αποδοχή του συγκεκριμένου προκαταρκτικού ελέγχου και την ανάληψη της οικονομικής επιβάρυνσης για τη διενέργεια του χημικού – ποιοτικού ελέγχου. Δεδομένου ότι τα εργαστήρια απαιτούν την προκαταβολή του κόστους του ελέγχου πριν την έναρξη των ελέγχων ή πριν την παράδοση των αποτελεσμάτων, πάσα υπαίτια καθυστέρηση εκ μέρους του συμμετέχοντος οικονομικού φορέως ως προς την εξόφληση του τιμήματος του ελέγχου, πέραν των τριών ημερών, από την έγγραφη ενημέρωσή του προς τούτου, θα σημάνει την έκπτωσή του από τη συμμετοχή στη διαγωνιστική διαδικασία για την προμήθεια του παρόντος είδους ατομικού εφοδίου.
- ε. Τα δείγματα των λοιπών προμηθευτών που έλαβαν μέρος στον διαγωνισμό και δεν επελέγησαν θα τους επιστρέφονται.

ΜΕΓΕΘΗ FLY ΤΖΑΚΕΤ**(όλα τα μέτρα είναι σε εκατοστά)**

<u>ΜΕΓΕΘΟΣ</u>	<u>ΜΑΚΡΟΣ (ΑΠΟ ΚΕΝΤΡΟ ΡΑΧΗΣ)</u>	<u>ΜΙΣΟΣ ΠΕΡΙΜΕΤΡΟ Σ ΣΤΗΘΟΥ</u>	<u>ΜΑΚΡΟΣ ΜΑΝΙΚΙΟΥ</u>	<u>ΜΙΣΟΣ ΠΕΡΙΜΕΤΡΟΣ ΚΑΤΩ ΑΚΡΟΥ</u>
XS	68,5	56	74,5	51
S	70,5	60	76,5	55
M	72,5	64	78,5	59
L	74,5	68	80,5	63
XL	76,5	72	82,5	67
XXL	78,5	76	84,5	71
XXXL	80,5	80	86,5	75
ΣΥΝΟΛΟ				

ΟΛΕΣ ΟΙ ΔΙΑΣΤΑΣΕΙΣ ΕΧΟΥΝ ΑΝΟΧΗ +/- 2 ΕΚ.

ΝΟΥΜΕΡΑ	Επενδύτης ισχυρού ψύχους (τζάκετ), χρώματος βαθυκίανου	Ποσότητα οικ. έτους 2027	Ποσότητα οικ. έτους 2028
Small	920	460	460
Medium	800	400	400
Large	800	400	400
X Large	800	400	400
XX Large	800	400	400
ΣΥΝΟΛΟ	4.120	2060	2060

- 12 -

ΣΧΕΔΙΟ 1

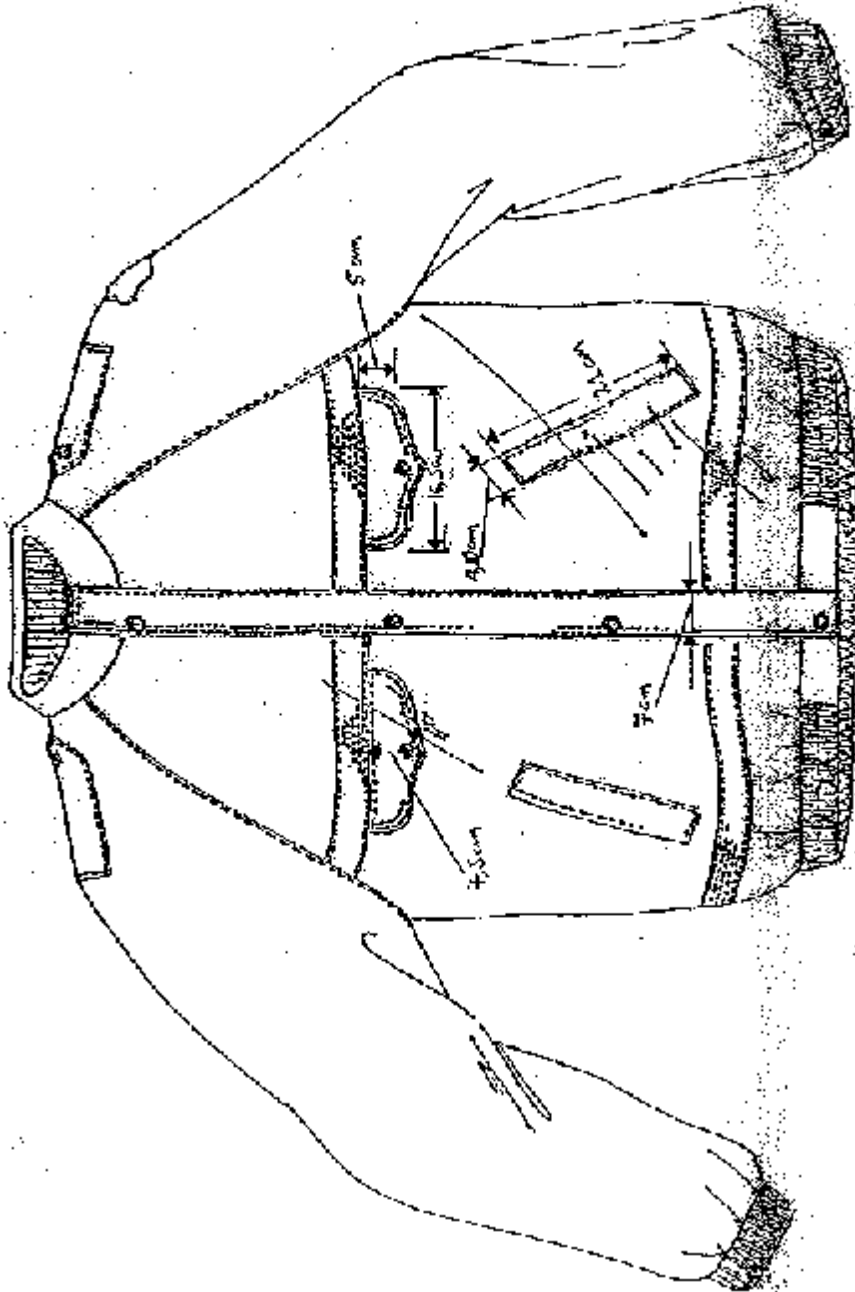

ΣΧΕΔΙΟ 2.

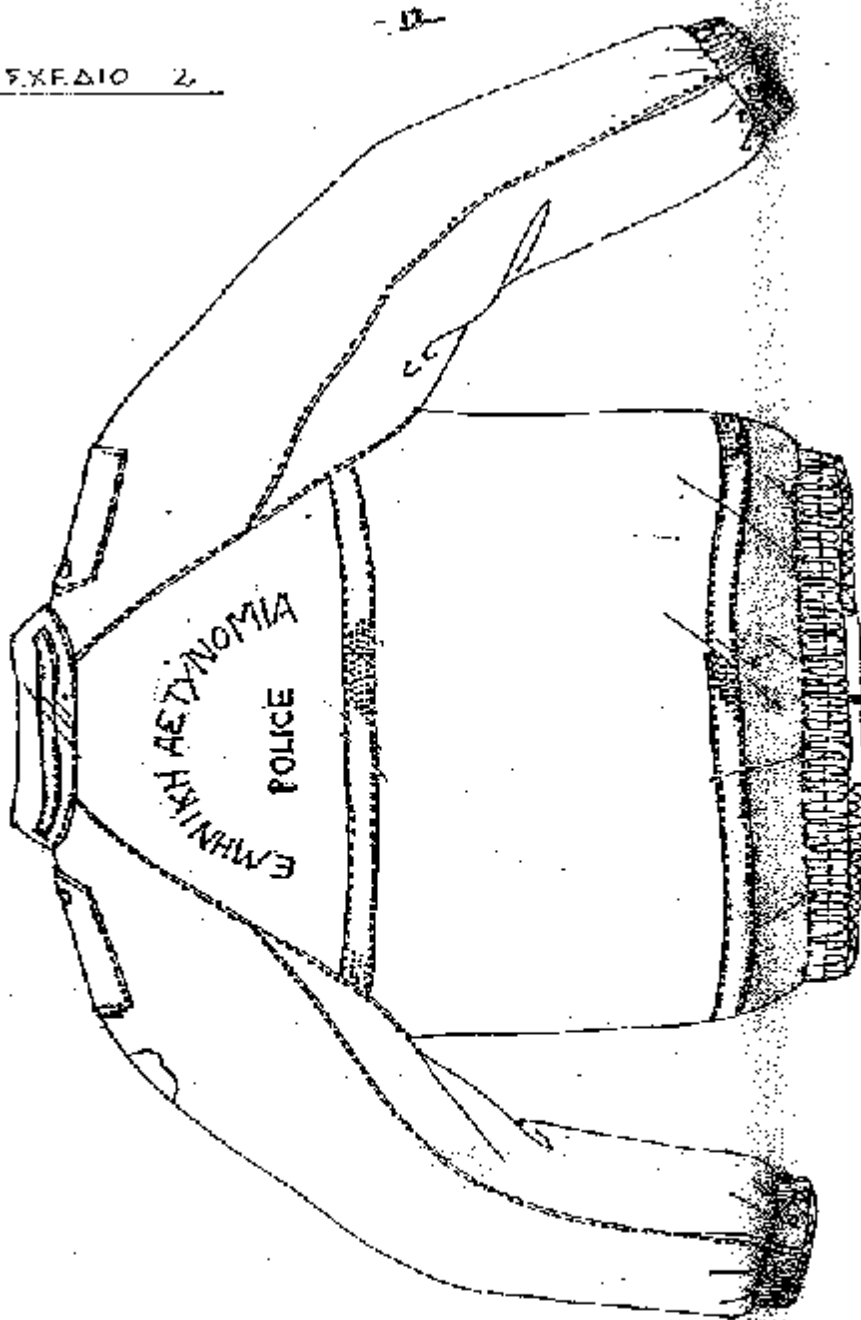

-14-

ΕΚΘΕΛΙΟ 3

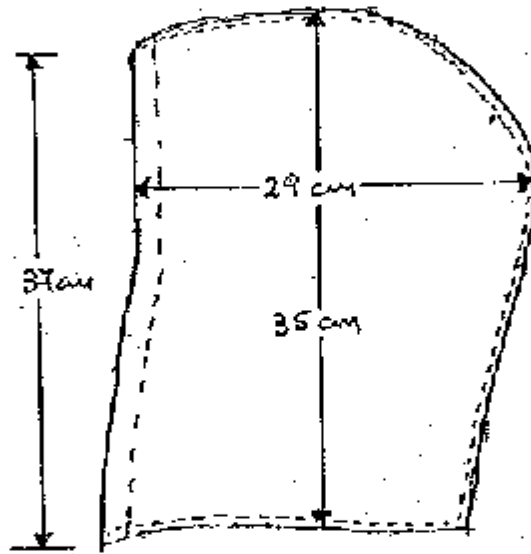

ΠΑΡΑΡΤΗΜΑ Α

Γ) ΠΙΝΑΚΑΣ 1

ΑΝΟΧΩΝ ΚΑΙ ΕΚΠΤΩΣΕΩΝ ΓΙΑ ΧΗΜΙΚΕΣ ΕΚΤΡΟΠΕΣ ΥΦΑΣΜΑΤΩΝ (ΜΑΛΛΙΝΑ - ΣΥΜΜΙΚΤΑ)

ΒΑΡΟΣ Σε gr/m ²	ΠΛΑΤΟΣ Σε cm, ελάχιστον	ΑΝΤΟΧΗ ΣΤΗΜΟΝΟΣ Σε kg, ελάχιστη	ΕΠΙΜΗΚΤΗΣ ΣΤΗΜΟΝΟΣ Σε m.m., ελάχιστη	ΕΠΙΜΗΚΤΗΣ ΚΡΟΚΗΣ Σε m.m., ελάχιστη	ΠΥΚΝΟΤΗΣ ΣΤΗΜΟΝΟΣ Αριθ. Κλωστών/cm	ΠΥΚΝΟΤΗΣ ΚΡΟΚΗΣ Αριθ. Κλωστών/cm	ΣΥΣΤΟΛΗ ΣΤΗΜΟΝΟΣ επι τοις %, Μέγιστη	ΣΥΣΤΟΛΗ ΚΡΟΚΗΣ επι τοις %, Μέγιστη
Ανοχή Έκπτωσης επι τοις % επί τοις %	Ανοχή Έκπτωσης σε cm	Ανοχή Έκπτωσης επι τοις % επί τοις %	Ανοχή Έκπτωσης επι τοις % επί τοις %	Ανοχή Έκπτωσης επι τοις % επί τοις %	Ανοχή Έκπτωσης Αρ. Κλ. ανά cm	Ανοχή Έκπτωσης Αρ. Κλ. ανά cm	Ανοχή Έκπτωσης επι τοις % επί τοις %	Ανοχή Έκπτωσης επι τοις % επί τοις %
+10% -5% -6% -7% -8% -9% -10%	+3 cm έως -2cm	έως -5% 1% 2% 4% 6% 8%	έως -5% 1% 2% 3% 4% 5%	έως -5% 1% 2% 3% 4% 5%	+2 } κλ -1 } κλ -2 κλ.	+2 } κλ -1 } κλ -2 κλ.	+1% 1% 1%	+1% 1% 1%
					Εξαιρέσει για τα μάλλινα ΚΑΡΝΤΕ γίνεται δεκτό για -3 κλ.			

* Για υφάσματα

«ΚΑΡΝΤΕ»

Επεκρίσει Ν/Δ

+15%

έως -5%

ΦΥΤΙΚΑΙ

ΟΥΣΙΑΙ

επι τοις %

Μέγιστο

Ανοχή Έκπτωσης

επι τοις % επί τοις %

Ανοχή Έκπτωσης

επι τοις % επί τοις %

Ανοχή Έκπτωσης

επι τοις % επί τοις %

Ανοχή Έκπτωσης

επι τοις % επί τοις %

Ανοχή Έκπτωσης

επι τοις % επί τοις %

Ανοχή Έκπτωσης

επι τοις % επί τοις %

Ανοχή Έκπτωσης

επι τοις % επί τοις %

Ανοχή Έκπτωσης

επι τοις % επί τοις %

Ανοχή Έκπτωσης

επι τοις % επί τοις %

Ανοχή Έκπτωσης

επι τοις % επί τοις %

Ανοχή Έκπτωσης

επι τοις % επί τοις %

Ανοχή Έκπτωσης

επι τοις % επί τοις %

Ανοχή Έκπτωσης

επι τοις % επί τοις %

Ανοχή Έκπτωσης

επι τοις % επί τοις %

ΦΥΛΑΞΙΑ ΔΙ' ΕΚΠΛΗΞΕΩΣ	ΑΛΩΣΙΑ ΔΙ' ΕΚΠΛΗΞΕΩΣ	ΥΦΑΝΣΙΣ	ΤΙΤΛΟΣ ΝΗΜΑΤΟΣ ΣΤΗΜΟΝΟΣ	ΤΙΤΛΟΣ ΝΗΜΑΤΟΣ ΚΡΟΚΗΣ	ΣΤΑΘΕΡΟΤΗΣ ΧΡΩΜΑΤΙΣΜΟΥ (Ελάχιστη) Σε μονάδες ίσοις καθορίζεται στο Τ.Ε. 34-233 ΓΕΣ Ανοχή Έκπτωσης επι τοις %	FINESSE ΕΡΓΟΥ (Η προκαθορισμένη)
Ανοχή Έκπτωσης επι τοις % επί τοις %	Ανοχή Έκπτωσης επι τοις % επί τοις %	Ανοχή Έκπτωσης επι τοις % επί τοις %	Ανοχή Έκπτωσης επι τοις % επί τοις %	Ανοχή Έκπτωσης επι τοις % επί τοις %	Ανοχή Έκπτωσης επι τοις % επί τοις %	Ανοχή Έκπτωσης επι τοις % επί τοις %
0,1% 0,2% 0,3% 0,4% 0,5%	0,1% 0,2% 0,3% 0,4% 0,5%	έως -5% 1% 2% 4% 6% 8%	έως -5% 1% 2% 3% 4% 5%	έως -5% 1% 2% 3% 4% 5%	+2 } κλ -1 } κλ -2 κλ.	+2 } κλ -1 } κλ -2 κλ.
Τα ανωτέρω ποσοστά ανοχών και εκπτώσεων για φυτικές και λιπαρές ουσίες, νοούνται πέραν των πρόβλεπόμενων από τις προδιαγραφές ορίων.	Τα ανωτέρω ποσοστά ανοχών και εκπτώσεων για φυτικές και λιπαρές ουσίες, νοούνται πέραν των πρόβλεπόμενων από τις προδιαγραφές ορίων.	Τα ανωτέρω ποσοστά ανοχών και εκπτώσεων για φυτικές και λιπαρές ουσίες, νοούνται πέραν των πρόβλεπόμενων από τις προδιαγραφές ορίων.	Τα ανωτέρω ποσοστά ανοχών και εκπτώσεων για φυτικές και λιπαρές ουσίες, νοούνται πέραν των πρόβλεπόμενων από τις προδιαγραφές ορίων.	Τα ανωτέρω ποσοστά ανοχών και εκπτώσεων για φυτικές και λιπαρές ουσίες, νοούνται πέραν των πρόβλεπόμενων από τις προδιαγραφές ορίων.	Τα ανωτέρω ποσοστά ανοχών και εκπτώσεων για φυτικές και λιπαρές ουσίες, νοούνται πέραν των πρόβλεπόμενων από τις προδιαγραφές ορίων.	Τα ανωτέρω ποσοστά ανοχών και εκπτώσεων για φυτικές και λιπαρές ουσίες, νοούνται πέραν των πρόβλεπόμενων από τις προδιαγραφές ορίων.

*Παρατήρηση: Στην προδιαγραφή -Υ-10013(α) που αφορά «Χειμερνού υφάσματα Ερίως Καρντέ» για επανδύσει Ν/Δ, το βάρος ανά m² μπορεί να έχει ανοχή από +1,5% μέχρι -5% του προβλεπόμενου λόγω ιδιομορφίας στο υφάσμα, που επιφέρει ανοχή αναμορφώσεως στο στο βάρος.

ΕΙΔΙΚΕΣ ΑΠΑΙΤΗΣΕΙΣ ΓΙΑ ΠΕΝΤΑΦΥΛΛΑ ΧΑΡΤΟΚΙΒΩΤΙΑ ΣΥΣΚΕΥΑΣΙΑΣ1. Γενικές Απαιτήσεις

Τα χαρτοκιβώτια πρέπει να είναι άριστης ποιότητας και κατασκευής. Κατασκευάζονται από πεντάφυλλο χαρτόνι σε σχήμα ορθογωνίου παραλληλεπιπέδου στις διαστάσεις που φαίνονται στον πίνακα 1. Τα χαρτοκιβώτια συνδέονται κατά την μία από τις τέσσερις κατακόρυφες ακμές του παραλληλεπιπέδου με σιδερένιους συνδετήρες πάχους 2mm και μήκους 14 mm και σε πυκνότητα ενός συνδετήρα ανά 3 έως 4 cm μήκους. Εναλλακτικά μπορεί να χρησιμοποιηθεί στην κατασκευή τους τεχνική συγκόλλησης με τη χρήση της κατάλληλης κόλλας ώστε να έχουν την αντοχή που απαιτείται. Το χρησιμοποιούμενο χαρτόνι θα πρέπει να έχει παρασκευαστεί κατά τρόπο ώστε τα εσωτερικά του τρία (3) φύλλα να είναι εμποτισμένα με παραφίνη δια της μεθόδου του ψεκασμού.

2. Ειδικές Απαιτήσεις

2.1 Βάρος : $820 \text{ gr/m}^2 \pm 10\%$

2.2 Αντοχή στην διάρρηξη στην συσκευή MULLEN – TESTER (διάμετρος μεμβράνης 3 cm), ελάχιστο : 200 LB/IN^2 (14.06 Kg/cm^2)

ΕΛΛΗΝΙΚΗ ΔΗΜΟΚΡΑΤΙΑ
ΥΠΟΥΡΓΕΙΟ ΠΡΟΣΤΑΣΙΑΣ ΤΟΥ ΠΟΛΙΤΗ
ΑΡΧΗΓΕΙΟ ΕΛΛΗΝΙΚΗΣ ΑΣΤΥΝΟΜΙΑΣ
ΑΣΤΥΝΟΜΙΚΗ ΑΚΑΔΗΜΙΑ

ΤΕΧΝΙΚΕΣ ΠΡΟΔΙΑΓΡΑΦΕΣ **ΑΡΒΥΛΟΥ ΑΠΟ ΔΕΡΜΑ ΑΔΙΑΒΡΟΧΟ ΧΡΩΜΑΤΟΣ ΜΑΥΡΟΥ**

1. ΕΙΣΑΓΩΓΗ

1.1 Σκοπός

Η προδιαγραφή αυτή καθορίζει τα χαρακτηριστικά και τις τεχνικές απαιτήσεις της Υπηρεσίας για Άρβυλα Κνήμης.

Τα παραπάνω άρβυλα ανήκουν στην κατηγορία των υποδημάτων τύπου εργασίας με αντιολισθητική σόλα και προορίζονται για χρήση από το προσωπικό της Ελληνικής Αστυνομίας.

1.2 Βοηθήματα - Πρότυπα

1.2.1 ΕΛΟΤ EN ISO 20344: 2011, Μέσα ατομικής προστασίας – Μέθοδοι δοκιμής για υποδήματα.

1.2.2 ΕΛΟΤ EN ISO 20347: 2022, Μέσα ατομικής προστασίας – Υποδήματα τύπου εργασίας.

ή νεώτερο πιστοποιητικό εκδοθέν από αρμόδια προς τούτο Αρχή.

2. ΑΠΑΙΤΗΣΕΙΣ

2.1 Τα άρβυλα θα πρέπει να είναι πιστοποιημένα από κοινοποιημένο φορέα, σύμφωνα με το πρότυπο EN ISO 20347 και να καλύπτουν τις προϋποθέσεις που καθορίζονται με τις ενδείξεις (σύμβολα) O2, HI, CI, AN και SR όπως αναλυτικά καθορίζονται αυτές στον Πίνακα 16 της παραγράφου 6 και στον Πίνακα 17 της παραγράφου 7 του παραπάνω προτύπου, με απαραίτητη αναφορά του μοντέλου (κωδικού είδους) του εργοστασίου κατασκευής. Τα ανωτέρω πιστοποιητικά να κατατεθούν με την προσφορά και σε περίπτωση που έχουν εκδοθεί από φορέα της αλλοδαπής, να συνοδεύονται από επίσημη μετάφραση .

2.2 Τεχνικά Χαρακτηριστικά – Υλικά Κατασκευής

2.2.1 Τα άρβυλα ταξινομούνται όπως παρακάτω σύμφωνα με τον Πίνακα 1 και το Σχέδιο 3, της παραγράφου 4, του προτύπου EN ISO 20347:
Κωδικός Ταξινόμησης : «I»
Σχέδιο : «C»

- 2.2.2 Σε κάθε πλευρά των πτερυγίων τοποθετούνται επτά τουλάχιστον (7) καψύλλια ή συδιασμός καψυλλίων με γάντζους ταχείας απελευθέρωσης. Τα άκρα των καψυλλίων πρέπει να απέχουν από το άκρο των πτερυγίων 6-10 mm. Τα άρβυλα στην εσωτερική τους πλευρά δύναται να φέρουν φερμουάρ βαρέως τύπου. Στο άνω μέρος του φερμουάρ στην περιοχή του κολάρου, να φέρει λωρίδα δέρματος, κατάλληλου μήκους, η οποία στη μία άκρη της είναι ραμμένη με το πτερύγιο των καψυλλίων και στην άλλη να κλείνει με προσκολλητικούς συνδέσμους τύπου «velcro».
- 2.2.3 Στην κορυφή στο φοντί φτέρνας τοποθετείται Γιακάς (Κολάρο) από δέρμα «Νάπα» για την άνετη και εργονομική προσαρμογή στην κνήμη, ο οποίος θα πρέπει να έχει ελάχιστο ύψος 2 cm ή Γιακάς (Κολάρο) μεγαλύτερου ύψους κατάλληλο για την άνετη και εργονομική προσαρμογή στην κνήμη, από ύφασμα τύπου CORDURA.
- Στο εσωτερικό του γιακά τοποθετείται αφρώδες υλικό με ανοικτούς πόρους (από πολυεστέρα ή πολυαμίδιο ή πορώδη αφρό) με πάχος $14 \text{ mm} \pm 2$. Ο γιακάς να είναι ραμμένος μαζί με τα άκρα των πτερυγίων (καψουλιέρες).
- 2.2.4 Το μπροστινό τμήμα της σόλας δεν θα εφάπτεται στο έδαφος αλλά θα πρέπει να ανασηκώνεται κατ' ελάχιστο κατά 15 mm ώστε να είναι δυνατή η χρήση του υποδήματος για πεζή καταδίωξη οπότε αυτό χρειαστεί.
- 2.2.5 Στην περιοχή της φτέρνας θα πρέπει να υπάρχει ενίσχυση (ενδυνάμωμα) από θερμοπλαστικό ή άλλο κατάλληλο υλικό το οποίο να είναι ανατομικό και εργονομικά διαμορφωμένο, ώστε να παρέχει την απαιτούμενη προστασία χωρίς όμως να προκαλεί ενόχληση στην περιοχή αυτή κατά το βάδισμα ή το τρέξιμο.
- 2.2.6 Παρομοίως και στην περιοχή των δακτύλων θα πρέπει να υπάρχει ενίσχυση (ενδυνάμωμα) από θερμοπλαστικό ή άλλο κατάλληλο υλικό, διαμορφωμένο ανατομικά και εργονομικά ώστε να είναι σκληρό και να παρέχει προστασία στα δάκτυλα χωρίς όμως να προκαλεί ενόχληση σε αυτά κατά το βάδισμα ή το τρέξιμο.
- 2.2.7 Στο πίσω μέρος του άρβυλου και πάνω από την ενίσχυση της φτέρνας να υπάρχει «περιοχή ευκαμψίας», με τα ίδια υλικά που χρησιμοποιήθηκαν στο κολάρο.
- 2.2.8 Σε κάθε άρβυλο και στην εσωτερική επιφάνεια της γλώσσας (πάνω στο ύφασμα πολλαπλών στρώσεων) και από το υψηλότερο σημείο της, χωρίς να φαίνονται ραφές στην όψη του επανωδέρματος της

γλώσσας, θα ράβεται περιμετρικά κομμάτι λευκής ταινίας από πολυεστέρα διαστάσεων 5 cm x 4 cm περίπου πάνω στην οποία τυπώνονται με ανεξίτηλο μελάνι τα παρακάτω:

- | |
|---|
| 1. ΚΑΤΑΣΚΕΥΑΣΤΗΣ
2. ΜΕΓΕΘΟΣ
3. ΕΤΟΣ ΚΑΤΑΣΚΕΥΗΣ
4. ΒΑΣΙΚΕΣ ΟΔΗΓΙΕΣ ΧΡΗΣΗΣ |
|---|

2.2.9 Ύψος του επανωδέρματος

Το ύψος του επανωδέρματος θα είναι αυτό που καθορίζεται στον Πίνακα 4, της παραγράφου 5.2.2. του EN ISO 20347 για το ζητούμενο σχέδιο υποδήματος («C») και θα μετράται σύμφωνα με το πρότυπο EN ISO 20344, παράγραφος 6.2.

- 2.2.10 Το τμήμα του τεταρτημορίου φτέρνας (υφασμάτινο τμήμα της αρβύλας) θα κατασκευάζεται από ύφασμα μαύρου χρώματος τύπου CORDURA, με τα παρακάτω χαρακτηριστικά:

ΥΦΑΣΜΑΤΙΝΟ ΤΜΗΜΑ

A/A	ΧΑΡΑΚΤΗΡΙΣΤΙΚΑ	ΑΠΑΙΤΗΣΗ		ΜΕΘΟΔΟΣ
1	Τύπος	Υφασμάτινο τμήμα δύο στρώσεων θερμο - κολλημένων μεταξύ τους το οποίο να παρέχει ικανοποιητική αναπνευστικότητα στο πόδι		
2	Σύνθεση	Εξωτερικό Στρώμα Υφασμα υφαντό τύπου CORDURA 100% PA	Εσωτερικό Στρώμα Μη υφάνσιμο (nonwoven) συνθετικό υλικό 100% PES	Χημική ανάλυση
3	Κατασκευή υφάσματος	Κατάλληλη κλωστ/κή δομή ώστε να διασφαλίζονται οι μηχανικές ιδιότητες και οι ιδιότητες άνεσης και υγιεινής	Κατάλληλη ώστε να διασφαλίζονται οι μηχανικές ιδιότητες και οι ιδιότητες άνεσης και υγιεινής	
4	Βάρος	360 ±10% gr/m ²		EN 12127
5	Αντοχή στο σχίσιμο	≥60N	-	EN ISO 20347 § 5.4.3
6	Αντίσταση στην τριβή - σε ξηρή μορφή	≥100.000 στροφές ±10%	-	EN ISO 12947-2
7	Διαπέραση υδρατμών	W V P ≥ 0,8 mg/cm ² * h		EN ISO 20347 §5.4.6
8	Συντελεστής υδρατμών	W V C ≥ 15 mg/cm ²		EN ISO 20347 §5.4.6

2.2.11 Ολόκληρη η εσωτερική επιφάνεια του αρβύλου επενδύεται με ύφασμα πολλαπλών στρώσεων, αδιάβροχο, διαπερατό από υδρατμούς. Η εσωτερική επένδυση του αρβύλου θα έχει τη μορφή «κάλτσας» και κατά συνέπεια όπου από την κατασκευή είναι απαραίτητη ραφή στο ύφασμα πολλαπλών στρώσεων αυτή θα πρέπει να είναι θερμοκολλημένη με ταινία από όμοιο υλικό (πολλαπλών στρώσεων). Οι ραφές θα ελέγχονται για την αδιαβροχία τους και θα πρέπει να μη διαπερνώνται από το νερό για 5 min με πίεση 0,4 bar.

2.2.12 Η φόδρα από ύφασμα πολλαπλών στρώσεων, αδιάβροχο, διαπερατό από υδρατμούς (ή εναλλακτικά αποδεδειγμένα υδροφοβικά υλικά) αποτελείται από τα παρακάτω φύλλα:

2.2.12.1 Τα Υφάσματα Βάσης (εξωτερικό και εσωτερικό) κατασκευασμένα από Nylon νήματα κατάλληλου Denier

- 2.2.12.2 Την Πλαστική Μεμβράνη από πολυαιθυλένιο ή πολυουρεθάνη ή μικροπορώδες πολυτετραφθοροαιθυλένιο, (PTFE) ή άλλο κατάλληλο υλικό το οποίο θα εξασφαλίζει στο ύφασμα τις επιθυμητές ιδιότητες.
- 2.2.12.3 Το Μη Υφάνσιμο Υλικό, από πολυεστέρα ή πολυαμίδιο ή πορώδη αφρό με ανοικτούς πόρους.
- 2.2.12.4 Το Συγκολλητικό για τη δημιουργία του υφάσματος των πολλαπλών στρώσεων από τα ανεξάρτητα φύλλα.
- 2.2.12.5 Ο χρωματισμός του εξωτερικού υφάσματος θα είναι μαύρος ή γκρι.
- 2.2.12.6 Το ύφασμα πολλαπλών στρώσεων που θα κατασκευάζεται με τη συγκόλληση των αναφερόμενων παραπάνω ανεξάρτητων φύλλων, θα πρέπει να έχει τις παρακάτω ιδιότητες:

Π Ι Ν Α Κ Α Σ 1

ΧΑΡΑΚΤΗΡΙΣΤΙΚΩΝ ΦΟΔΡΑΣ ΑΠΟ ΥΦΑΣΜΑ ΠΟΛΛΑΠΛΩΝ ΣΤΡΩΣΕΩΝ,

ΑΔΙΑΒΡΟΧΟ, ΔΙΑΠΕΡΑΤΟ ΑΠΟ ΥΔΡΑΤΜΟΥΣ

A/A	ΧΑΡΑΚΤΗΡΙΣΤΙΚΑ	ΑΠΑΙΤΗΣΗ	ΜΕΘΟΔΟΣ
1	Βάρος	300 ±10% gr/m ²	EN 12127
2	Θερμομονωτικότητα	≤20x10 ⁻³ m ² K/W	EN 31092
3	Διαπερατότητα υδρατμών (αναπνευσιμότητα)	≤15 m ² Pa/W	EN 31092
4	Αντίσταση στην τριβή	≥ 50.000 στροφές σε ξηρή μορφή ≥ 25.000 στροφές σε υγρή μορφή	EN ISO 12947-2
5	Υδατοδιαπερατότητα	≥ 1000 mbar	EN 20811
6	Η φόδρα να διαθέτει αντιβακτηριδιακές ιδιότητες		

2.2.12.7 Για το ύφασμα πολλαπλών στρώσεων να κατατεθεί πιστοποιητικό της κατασκευάστριας εταιρείας του υφάσματος ότι πληροί τις απαιτήσεις.

2.2.13 Η περιοχή της φτέρνας θα είναι κλειστή.

2.2.14 Κορδόνια: Υδροφοβικά από μεταραμιδικές ίνες, μήκους ελάχιστου

180 cm. Τα κορδόνια να ελεγχθούν ως προς το υλικό κατασκευή τους και σύμφωνα με τη μέθοδο του ISO 2023 ως προς την αντοχή στη τριβή και στον εφελκυσμό.

2.2.15 Κλωστές ραφής: Συνιστάται πολυαμιδικές και υδροφοβικές, με ελάχιστο πάχος 30/3 Ne.

2.2.16 Στα πλαϊνά τμήματα του υποδήματος και συγκεκριμένα στην περιοχή του τεταρτημορίου φτέρνας, μεταξύ του υφασμάτινου μέρους και της εσωτερικής φόδρας να υπάρχει κατάλληλο αφρώδες υλικό πάχους 4mm ±1mm, το οποίο εξασφαλίζει τις ιδιότητες άνεσης.

2.3 ΓΕΝΙΚΕΣ ΑΠΑΙΤΗΣΕΙΣ ΥΠΟΔΗΜΑΤΟΣ

2.3.1 Ανθεκτικότητα σύνδεσης επανωδέρματος και εξωτερικής σόλας

Η ανθεκτικότητα σύνδεσης του επανωδέρματος και της εξωτερικής σόλας όταν ελέγχεται σύμφωνα με τη μέθοδο που περιγράφεται στο πρότυπο EN ISO 20344, παράγραφος 5.2, δεν θα είναι μικρότερη από 4,0 N/mm (παράγραφος 5.3.1.2 του EN ISO 20347).

2.3.2 Ειδικά στοιχεία εργονομίας

Το υπόδημα θεωρείται ότι ικανοποιεί τις εργονομικές προϋποθέσεις εάν όλες οι απαντήσεις είναι θετικές στο ερωτηματολόγιο που περιγράφεται στην παράγραφο 5.1 του προτύπου EN ISO 20344, (παράγραφος 5.3.3 του EN ISO 20347).

2.3.3 Επανώδερμα (δέρμα)

2.3.3.1 Το δέρμα από το οποίο κατασκευάζονται όλα τα τμήματα του αρβύλου πλην του τμήματος του τεταρτημορίου φτέρνας, θα είναι δέρμα προσώπου ή ελαφρώς διορθωμένου προσώπου, αδιάβροχο, άριστης ποιότητας, μαύρου χρώματος ή εναλλακτικά Microfider technical leather.

Το πάχος του δέρματος να είναι 1,6-1,8 mm.

2.3.3.2 Η δύναμη διάσχισης του δέρματος θα είναι κατ' ελάχιστο 120 N, ενώ για το δέρμα του γιακά 30 N, όταν ελέγχονται σύμφωνα με τη μέθοδο που περιγράφεται στην παράγραφο 6.3, του προτύπου EN ISO 20344, (παράγραφος 5.4.3, Πίνακας 10, του EN ISO 20347).

2.3.3.3 Ο συντελεστής διαπερατότητας και η περατότητα υδρατμών όταν ελέγχονται σύμφωνα με τις μεθόδους που

περιγράφονται στις παραγράφους 6.6 και 6.8, του προτύπου EN ISO 20344 θα πρέπει να είναι (παράγραφος 5.4.6, του EN ISO 20347):

α. Διαπερατότητα υδρατμών: $\geq 0,8 \text{ mg}/(\text{cm}^2 \times \text{h})$

β. Συντελεστής υδρατμών: $\geq 15 \text{ mg}/\text{cm}^2$

2.3.3.4 Το pH σε όλα τα δερμάτινα μέρη του υποδήματος δεν θα πρέπει να είναι μικρότερο από 3,2 και εάν το pH είναι μικρότερο από 4, η διάφορα οξύτητας (ΔpH) θα πρέπει να είναι μικρότερη από 0,7 όταν ελέγχεται σύμφωνα με τη μέθοδο που περιγράφεται στην παράγραφο 6.9, του προτύπου EN ISO 20344, (παράγραφος 5.5.4, του EN ISO 20347).

2.3.3.5 Όταν το δέρμα (και αυτό του γιακά) ελέγχεται σύμφωνα με τη μέθοδο που περιγράφεται στην παράγραφο 6.11, του προτύπου EN ISO 20344, το Χρώμιο VI να είναι $<3\text{mg} / \text{kg}$ (παράγραφος 5.5.5, του EN ISO 20347).

2.3.4 Γλώσσα

2.3.4.1 Η γλώσσα να είναι ραμμένη με τα πτερύγια του φοντιού μέχρι και το ύψος του πέμπτου τουλάχιστον αγκίστρου των κορδονιών, με τέτοιο τρόπο ώστε να επιτυγχάνεται η μέγιστη αδιαβροχία του υποδήματος και να μην είναι δυνατή η εισροή ύδατος στο υπόδημα, το ύψος της δε να ξεπερνά κατά 1 cm τουλάχιστον το πάνω μέρος του άρβυλου.

Στο εμπρόσθιο μέρος της γλώσσας και σε όλο το μήκος της από την πλευρά του βουδουρά επενδύεται με ραφή σακούλα με ύφασμα πολλαπλών στρώσεων, αδιάβροχο, διαπερατό από υδρατμούς, της παραγράφου 2.2.13.6. Το δέρμα που θα χρησιμοποιηθεί για τη γλώσσα να είναι το ίδιο με του επανωδέρματος με πάχος 1,2 - 1,4 mm (ή εναλλακτικά υφασμάτινη cordura). Στο ενδιάμεσο της γλώσσας μεταξύ δέρματος και του υφάσματος πολλαπλών στρώσεων (φόδρα) να υπάρχει κατάλληλο αφρώδες υλικό πάχους 6 mm \pm 1mm.

2.3.4.2 Η δύναμη διάσχισης του δέρματος της γλώσσας θα είναι κατ' ελάχιστο 36 N όταν ελέγχεται σύμφωνα με τη μέθοδο που περιγράφεται στην παράγραφο 6.3, του προτύπου EN ISO 20344: 2004, (παράγραφος 5.6.1 , Πίνακας 14, του EN ISO 20347).

- 2.3.4.3 Το pH του δέρματος της γλώσσας δεν θα πρέπει να είναι μικρότερο από 3,2 και εάν το pH είναι μικρότερο από 4, η διαφορά οξύτητας (ΔpH) θα πρέπει να είναι μικρότερη από 0,7 όταν ελέγχεται σύμφωνα με τη μέθοδο που περιγράφεται στην παράγραφο 6.9, του προτύπου EN ISO 20344, (παράγραφος 5.6.2, του EN ISO 20347).
- 2.3.4.4 Όταν το δέρμα της γλώσσας ελέγχεται σύμφωνα με τη μέθοδο που περιγράφεται στην παράγραφο 6.11, του προτύπου EN ISO 20344, το Χρώμιο VI να είναι $<3\text{mg} / \text{kg}$ (παράγραφος 5.6.3, του EN ISO 20347).

2.3.5. Εσωτερική σόλα

- 2.3.5.1. Η εσωτερική σόλα πρέπει να είναι προσηματοποιημένη και ανθεκτική στις στρεβλώσεις.
- 2.3.5.2. Όταν το πάχος της εσωτερικής σόλας ελέγχεται σύμφωνα με τη μέθοδο που περιγράφεται στην παράγραφο 7.3, του προτύπου EN ISO 20344, δεν θα πρέπει να είναι μικρότερο από 2,0 mm (παράγραφος 5.7.1, του EN ISO 20347).
- 2.3.5.3. Απορρόφηση και αποβολή νερού εσωτερικής σόλας.
Όταν ελέγχεται σύμφωνα με τη μέθοδο που περιγράφεται στην παράγραφο 7.2, του προτύπου EN ISO 20344, η απορρόφηση νερού δεν θα πρέπει να είναι μικρότερη από $70 \text{ mg}/\text{cm}^2$ και η αποβολή νερού δεν πρέπει να είναι μικρότερη από 80 % του απορροφηθέντος νερού (παράγραφος 5.7.3, του EN ISO 20347).
- 2.3.5.4. Η εσωτερική σόλα δεν θα πρέπει να μπορεί να αφαιρεθεί χωρίς την καταστροφή υποδήματος.
- 2.3.5.5. Η φθορά λόγω τριβής της εσωτερικής σόλας όταν ελέγχεται σύμφωνα με τη μέθοδο που περιγράφεται στην παράγραφο 7.3., του προτύπου EN ISO 20344 δεν θα πρέπει να είναι μεγαλύτερη από εκείνη που απεικονίζεται από τα κομμάτια αναφοράς ελέγχου για τα υλικά ίδιας προέλευσης πριν από τους 400 κύκλους (παράγραφος 5.7.4.1, του EN ISO 20347).

2.3.6 Προσθαφαιρούμενος εσωτερικός πάτος

- 2.3.6.1. Να διαθέτει κατάλληλο αντιβακτηριδιακό, ανατομικό, αφαιρούμενο και καθαριζόμενο στους 30^o C πάτο, ο οποίος να είναι διαπερατός από το νερό για την καλύτερη διαχείριση του ιδρώτα.
- 2.3.6.2. Να αντέχει σε τουλάχιστον 25.600 (στεγνό τέστ) και 12.800 (υγρό τέστ) κύκλους τριψίματος, σύμφωνα με την παρ. 5.7.4.2 του EN ISO 20347.
- 2.3.6.3. Απορρόφηση και αποβολή νερού εσωτερικού πάτου.
Όταν ελέγχεται σύμφωνα με τη μέθοδο που περιγράφεται στην παράγραφο 7.2, του προτύπου EN ISO 20344, η απορρόφηση νερού δεν θα πρέπει να είναι μικρότερη από 70 mg/cm² και η αποβολή νερού δεν πρέπει να είναι μικρότερη από 80 % του απορροφηθέντος νερού (παράγραφος 5.7.3, του EN ISO 20347).
- 2.3.7 Εξωτερική Σόλα
Πρόκειται για ειδική αντιολισθητική σόλα τρακτερωτού τύπου κατασκευασμένη από ελαστικό (NBR) ή εναλλακτικά άμεσης έκχυσης πολυουρεθάνης (injection).
- 2.3.7.1 Αντοχή στη διάσχιση.
Όταν ελέγχεται σύμφωνα με τη μέθοδο που περιγράφεται στην παράγραφο 8.2, του προτύπου EN ISO 20344, η αντοχή θα πρέπει να συμφωνεί με τα καθοριζόμενα στην παράγραφο 5.8.2, του EN ISO 20347 για το αντίστοιχο υλικό.
- 2.3.7.2 Ανθεκτικότητα Τριβής.
Όταν ελέγχεται σύμφωνα με τη μέθοδο που περιγράφεται στην παράγραφο 8.3, του προτύπου EN ISO 20344, η σχετική απώλεια όγκου θα πρέπει να συμφωνεί με τα καθοριζόμενα στην παράγραφο 5.8.3, του EN ISO 20347 για το αντίστοιχο υλικό.
- 2.3.7.3 Αντοχή στις κάμψεις
Όταν ελέγχεται σύμφωνα με τη μέθοδο που περιγράφεται στην παράγραφο 8.4, του προτύπου EN ISO 20344, η έκταση της εγκοπής δεν θα πρέπει να είναι μεγαλύτερη από 4 mm πριν από τους 30.000 κύκλους κάμψεων (παράγραφος 5.8.4, του EN ISO 20347).
- 2.3.7.4 Ανθεκτικότητα Σύνδεσης στρώσεων εξωτερικής σόλας.

Όταν η εξωτερική σόλα αποτελείται από στρώσεις, τότε ελέγχεται σύμφωνα με τη μέθοδο που περιγράφεται στην παράγραφο 5.2, του προτύπου EN ISO 20344. Η ανθεκτικότητα σύνδεσης ανάμεσα στο αντιολισθητικό στρώμα και το παρακείμενο στρώμα δεν θα πρέπει να είναι μικρότερη από 4,0 N/mm (παράγραφος 5.8.6, του EN ISO 20347).

2.3.7.5 Το ύψος όλης της σόλας στην μπροστινή περιοχή να είναι 20 mm περίπου ώστε να προστατεύεται επαρκώς το επανώδερμα.

2.3.7.6 Αντοχή στη σκληρότητα: 65 ±5 (SHORE-A).

2.4 ΕΠΙΠΡΟΣΘΕΤΕΣ ΑΠΑΙΤΗΣΕΙΣ ΥΠΟΔΗΜΑΤΩΝ

2.4.1 Απορρόφηση ενέργειας στην περιοχή της φτέρνας

Όταν τα υποδήματα ελέγχονται σύμφωνα με τη μέθοδο που περιγράφεται στην παράγραφο 5.14, του προτύπου EN ISO 20344, η απορρόφηση ενέργειας της περιοχής πάτου δεν θα πρέπει να είναι μικρότερη από 20 J (παράγραφος 6.2.4 του EN ISO 20347).

2.4.2 Αδιαβροχία

Σύμφωνα με τη μέθοδο SATRA PM 77-92 παράγραφος 8.3.

2.4.3 Αντιολισθητική Εξωτερική Σόλα

2.4.3.1 Αντιολισθητική Περιοχή

Η περιοχή των οδοντώσεων θα πρέπει να είναι σύμφωνα με το Σχήμα 38, της παραγράφου 8.1.1 του EN ISO 20344. Επίσης οι οδοντώσεις θα πρέπει να είναι ανοιχτές στο πλάι.

2.4.3.2 Πάχος των Αντιολισθητικών Εξωτερικών Σολών

Όταν τα υποδήματα ελέγχονται σύμφωνα με τη μέθοδο που περιγράφεται στην παράγραφο 8.1, του προτύπου EN ISO 20344, το πάχος d1 της εξωτερικής σόλας δεν θα πρέπει να είναι ≤4 mm (παράγραφος 5.8.1.1 του EN ISO 20347).

2.4.3.3 Ύψος Αντιολισθητικής Περιοχής

Όταν τα υποδήματα ελέγχονται σύμφωνα με τη μέθοδο που περιγράφεται στην παράγραφο 8.1, του προτύπου

EN ISO 20344, το ύψος αντιολισθητικού d2 της εξωτερικής σόλας δεν θα πρέπει να είναι μικρότερο από 2,5 mm (παράγραφος 5.8.1.3 του EN ISO 20347).

- 2.4.4. Αντίσταση σε πετρελαιολιπαντικά σύμφωνα με τη μέθοδο που περιγράφεται στην παράγραφο 8.6 του EN ISO 20344 και με τις απαιτήσεις του EN ISO 20347 παρ. 6.4.2.

3. Αξιολόγηση Προσφορών

- 3.1. Οι υποψήφιοι προμηθευτές μαζί με τις προσφορές τους θα καταθέτουν δύο (2) ζεύγη αρβυλών ως δείγμα, στο μέγεθος 42 και στο μέγεθος 44, το οποίο θα ελέγχεται μακροσκοπικά από την επιτροπή αξιολόγησης των προσφορών σύμφωνα με την παρούσα προδιαγραφή,

Τα δείγματα αυτά επιβαρύνουν τους προμηθευτές.

Η Επιτροπή κατά την αξιολόγηση θα λάβει υπόψη της και το πρότυπο EN ISO 20347.

- 3.1.1. Εφόσον και τα δύο (2) δείγματα ικανοποιούν μακροσκοπικά *πλήρως* τις απαιτήσεις της προδιαγραφής, τότε οι τεχνικές προσφορές των προμηθευτών θα γίνονται αποδεκτές, διαφορετικά θα απορρίπτονται.

Σε καμία περίπτωση δεν επιτρέπεται η αποτύπωση, με οποιονδήποτε τρόπο (ανάγλυφο, εγχάρακτο, έγχρωμο ή άλλο) σε κανένα μέρος του υποδήματος θρησκευτικών συμβόλων και παραλλαγών αυτών. Δείγμα που παρουσιάζει τέτοιου είδους σύμβολα οποιασδήποτε αναγνωρισμένης θρησκείας, αυτομάτως θα απορρίπτεται.

- 3.1.2. Φύλλο Συμμορφώσεως:

Αυτό είναι φύλλο συσχέτισεως της προσφοράς με τις απαιτήσεις της παρούσας προδιαγραφής. Στο φύλλο αυτό θα αναφέρονται με λεπτομέρεια όλες οι υπάρχουσες συμφωνίες ή αποκλίσεις του προσφερομένου υλικού σε σχέση με τα αναφερόμενα στοιχεία στην παρούσα προδιαγραφή (δηλαδή να απαντά παράγραφο προς παράγραφο στα στοιχεία της προδιαγραφής).

- 3.1.3 Υποχρεώσεις προμηθευτών

Δεν επιτρέπεται επί του άρβυλου οποιαδήποτε σήμανση με εμπορική ονομασία παρά μόνο στο πέλμα της εξωτερικής σόλας .

- 3.1.4 Προδείγματα Μειοδοτών για Μαζική Παραγωγή (Βιομηχανικό Πρότυπο)

1. Ο μειοδότης υποχρεούται πριν τη μαζική παραγωγή προσκομίσει στην Αστυνομική Ακαδημία δύο (2) ζεύγη αρβύλων.

Η Αστυνομική Ακαδημία ελέγχει μακροσκοπικά τα δείγματα εάν συμφωνούν με την παρούσα προδιαγραφή και το πρότυπο EN ISO 20347. Εφόσον τα δείγματα κριθούν κατάλληλα μακροσκοπικά, επισημοποιούνται μόνο για την συγκεκριμένη σύμβαση προμηθείας, ώστε αυτά να χρησιμοποιηθούν από τον προμηθευτή ως βιομηχανικά πρότυπα για την έναρξη μαζικής παραγωγής και από την επιτροπή παραλαβής για την οριστική παραλαβή.

Σε περίπτωση που τα δείγματα κριθούν ακατάλληλα ο προμηθευτής κατασκευάζει νέα δείγματα για να εξετασθούν με την ίδια διαδικασία.

Η επισημοποίηση των δειγμάτων από την Αστυνομική Ακαδημία προκειμένου να χρησιμοποιηθούν ως βιομηχανικά πρότυπα και επισημοποιημένα δείγματα για την οριστική παραλαβή δεν απαλλάσσει τον προμηθευτή από την ευθύνη τηρήσεως όλων των όρων της προδιαγραφής για ενδεχόμενες εκτροπές που θα διαπιστωθούν κατά τον εργαστηριακό έλεγχο των υπό παραλαβή αρβυλών.

Από τα εξετασθέντα και τελικά επισημοποιηθέντα δείγματα το ένα παραμένει στην επιτροπή και το άλλο δίνεται στον προμηθευτή. Τα δύο(2) αυτά δείγματα βαρύνουν τον προμηθευτή.

2. Ο προμηθευτής κατά την παράδοση του είδους της σύμβασης υποχρεούται να προσκομίσει :

- α) 1,5 m (τρέχον) επί το φάρδος του θερμοκολλημένου υφάσματος δύο (2) στρώσεων,
- β) 1,5 m (τρέχον) επί το φάρδος υφάσματος ξεχωριστά του εξωτερικού στρώματος και του εσωτερικού στρώματος και
- γ) 1,5 m (τρέχον) επί το φάρδος υφάσματος πολλαπλών στρώσεων.

Ο έλεγχος των χαρακτηριστικών του υφάσματος να γίνει στα υφασμάτινα τμήματα του έτοιμου άρβυλου και σε περίπτωση που δεν είναι δυνατόν ο έλεγχος να γίνει στα προσκομισθέντα υφάσματα.

3.2 Μερίδα-Δειγματοληψία

3.2.1 Μερίδα

Τα άρβυλα παραδίδονται σε μία μερίδα.

3.2.2 Δειγματοληψία

Η δειγματοληψία γίνεται με τον ακόλουθο τρόπο:

3.2.2.1 Για Μακροσκοπικό Έλεγχο

Η Επιτροπή Ελέγχου και Παραλαβής παίρνει το 10% από διαφορετικά χαρτοκιβώτια συσκευασίας, τα οποία (χαρτοκιβώτια) επιλέγονται με τη διαδικασία της τυχαίας δειγματοληψίας.

Τα παραπάνω ζεύγη αποτελούν το δείγμα μακροσκοπικού ελέγχου.

3.2.2.2 Για Εργαστηριακό έλεγχο.

Η Επιτροπή Ελέγχου και Παραλαβής θα επιλέξει από το δείγμα μακροσκοπικού ελέγχου (όπως παραπάνω με τη διαδικασία της τυχαίας δειγματοληψίας) 20 ζεύγη αρβυλών. Από αυτά τα 10 ζεύγη θα τα στείλει στο Χημείο Ενόπλων Δυνάμεων για εργαστηριακό έλεγχο και τα υπόλοιπα 10 ζεύγη θα αποτελέσουν τα αντιδείγματα. Για όσους ελέγχους το εργαστήριο αδυνατεί να εκτελέσει, με μέριμνα και ευθύνη του υποχρεούται να αποστείλει αυτά σε άλλο διαπιστευμένο εργαστήριο του εξωτερικού.

Όλα τα παραπάνω δείγματα επιβαρύνουν τον προμηθευτή και προσκομίζονται επιπλέον της ποσότητας κάθε μερίδας και τα μεγέθη που ελλείπουν. Επιπλέον ο προμηθευτής επιβαρύνεται με τα έξοδα των εργαστηριακών ελέγχων.

3.3 Έλεγχοι ποιότητας

3.3.1 Ευθύνη ελέγχου ποιότητας

3.3.1.1 Την ευθύνη ελέγχου της ποιότητας των υπό προμήθεια αρβυλών φέρουν για το μακροσκοπικό έλεγχο η Επιτροπή Παραλαβής και για τον εργαστηριακό έλεγχο το Χημείο Ενόπλων Δυνάμεων.

3.3.1.2 Εργαστηριακός έλεγχος

Γίνεται από το Χημείο Ενόπλων Δυνάμεων και περιλαμβάνει τα παρακάτω:

α. Τον έλεγχο των απαιτήσεων των παραγράφων 2.2, 2.3, 2.4 σύμφωνα με τις μεθόδους που αναφέρονται σ' αυτήν και στο πρότυπο EN ISO 20344 και των υπολοίπων προτύπων που αναφέρονται στην παρούσα προδιαγραφή.

β. Τον έλεγχο των κατασκευαστικών στοιχείων.

γ. Τον έλεγχο όλων των πρώτων υλών που χρησιμοποιήθηκαν για την κατασκευή αρβύλων σύμφωνα με τα στοιχεία που αναφέρονται στην παρούσα προδιαγραφή.

3.3.2 Μακροσκοπικός έλεγχος

Διενεργείται από την Επιτροπή Ελέγχου και Παραλαβής στο δείγμα μακροσκοπικού ελέγχου αφ' ενός μεν ελέγχοντας την ποιότητα εργασίας της κατασκευής και τη συμφωνία της με τους όρους και τα σχέδια της Προδιαγραφής και το επίσημο δείγμα, αφ' ετέρου δε προς εντοπισμό τυχόν ελαττωμάτων σύμφωνα με τον ΠΙΝΑΚΑ 3. Ελαττώματα που σημειώνονται με (*) θα θεωρούνται ως κύρια όταν επιδρούν σοβαρά στην λειτουργικότητα ή την εμφάνιση και ως δευτερεύοντα όταν η επίδραση στη λειτουργικότητα ή την εμφάνιση δεν είναι σοβαρή.

Κατά τον έλεγχο του 10% του δείγματος εάν ο αριθμός των ευρισκομένων κυρίων ελαττωμάτων της μερίδας είναι μικρότερος ή ίσος του 5% η μερίδα θεωρείται αποδεκτή, αλλιώς, εάν ο αριθμός των ευρισκομένων κυρίων ελαττωμάτων είναι μεγαλύτερος, τότε η μερίδα απορρίπτεται.

3.2.2.1. Ελαττώματα Μακροσκοπικού Ελέγχου

Τα μακροσκοπικά ελαττώματα που μπορεί να παρατηρηθούν στα άρβυλα διακρίνονται σε κύρια και δευτερεύοντα και φαίνονται στον παρακάτω Πίνακα:

ΠΙΝΑΚΑΣ 3

ΕΛΑΤΤΩΜΑΤΑ ΠΟΥ ΕΛΕΓΧΟΝΤΑΙ ΣΤΟ ΜΑΚΡΟΣΚΟΠΙΚΟ ΕΛΕΓΧΟ

Έλεγχος	Ελαττώματα	Κύριο	Δευτερεύον
Ταύτιση μεγεθών	Αριστερό ή δεξιό όχι του ίδιου μεγέθους, διαφορά στο χρώμα, τη στιλπνότητα, ή την εμφάνιση Διαφορά στο ύψος πάνω από 3 χιλ. μεταξύ των αρβύλων του ίδιου ζεύγους	X X	
Καθαρότητα	Οποιαδήποτε κηλίδα που επιδρά στην εμφάνιση ή ξένο υλικό		X
Σχέδιο και μέγεθος	Εκτός προδιαγραφής	X	
Χρώμα και τελειωτικές εργασίες	Εκτός προδιαγραφής χρώμα. Ραβδώσεις, περικόμματα ή λέπια που επιδρούν στην εμφάνιση	X	
Κατασκευή και επιμελημένη εργασία (γενικά)	Τομές, σχισμές, τρύπες, καταστροφές επιδιορθωμένες ή δημιουργημένες κατά την παραγωγή.	X	
	Ρυτιδώσεις ή συσπειρώσεις στη πίσω ραφή		X
	Απάρτια ή σύνολα απαρτιών κακά τοποθετημένα ή διαδικασία μη πραγματοποιούμενη ή μη κατάλληλα εκτελεσμένη	X	

4.2 Επισημάνσεις – Πληροφορίες - Φυλλάδια

4.2.1 Τα άρβυλα πρέπει να φέρουν τις επισημάνσεις που καθορίζονται στην παράγραφο 7, του προτύπου EN ISO 20347 και θα συνοδεύονται από τις πληροφορίες και τα φυλλάδια της παραγράφου 8 του ίδιου προτύπου.

Με την παράδοση των υλικών κάθε ζεύγος, απαραίτητα, να συνοδεύεται από έντυπο με τα στοιχεία και τις οδηγίες που προβλέπονται στο κεφ. 8 του EN ISO 20347, στην Ελληνική γλώσσα.

4.2.2 Επισημάνσεις Χαρτοκιβωτίων

Στην εξωτερική όψη κάθε χαρτοκιβωτίου και επί της μεγαλύτερης πλευράς που δεν φέρει άλλες επισημάνσεις θα πρέπει να εκτυπώνονται με ανεξίτηλο τρόπο τα παρακάτω:

ΕΛΛΗΝΙΚΗ ΑΣΤΥΝΟΜΙΑ ΑΡΒΥΛΑ ΚΝΗΜΗΣ (ΥΠΟΔΗΜΑΤΑ ΤΥΠΟΥ ΕΡΓΑΣΙΑΣ)	
ΚΑΤΑΣΚΕΥΑΣΤΗΣ	
ΑΡΙΘΜΟΣ/ΗΜΕΡΟΜΗΝΙΑ ΣΥΜΒΑΣΗΣ	
ΜΕΓΕΘΟΣ	
ΠΟΣΟΤΗΤΑ	

4.3 Παραλαβή - Απόρριψη

4.3.1 Η οριστική παραλαβή των αρβυλών θα γίνεται εφόσον:

4.3.1.1. Αυτά είναι όμοια με το επισημοποιηθέν δείγμα και κατασκευασμένα σύμφωνα με τις απαιτήσεις και τα κατασκευαστικά στοιχεία της προδιαγραφής.

4.3.1.2. Μακροσκοπικά συμφωνούν με τις απαιτήσεις της παρούσης προδιαγραφής.

4.3.2 Κατά την παράδοση να προσκομίσει τους αναλυτικούς ελέγχους σύμφωνα με τα πρότυπα του αναφερόμενου με την προσφορά Κοινοποιημένου φορέα. Τα άρβυλα απορρίπτονται οριστικά σε περίπτωση μακροσκοπικών ελαττωμάτων ή ουσιαδών εκτροπών από τις απαιτήσεις των προτύπων σύμφωνα με τα καθοριζόμενα στις παραγράφους 3.2.2.2., 3.2.2.3. και 2.1.

ΠΙΝΑΚΑΣ ΜΕΓΕΘΩΝ

ΝΟΥΜΕΡΑ	Άρβυλα από δέρμα αδιάβροχο, χρώματος μαύρου	Ποσότητα οικ. έτους 2027	Ποσότητα οικ. έτους 2028
38	900	450	450
39	1.000	500	500
40	1.100	550	550
41	1.100	550	550
42	1.100	550	550
43	1.000	500	500
44	900	450	450
45	500	250	250
46	400	200	200
47	250	125	125
ΣΥΝΟΛΟ	8.250	4125	4125

Κανονισμός R.E.A.Ch.

Οι συμμετέχοντες στο Διαγωνισμό υποχρεούνται μαζί με την τεχνική τους προσφορά να προσκομίσουν, Υπεύθυνη Δήλωση στην οποία να δηλώνει ότι τα υπό προμήθεια είδη θα συμμορφώνονται με τις απαιτήσεις του Κανονισμού ΕΚ 1907/2006 - R.E.A.Ch. (Registration, Evaluation and Authorization of Chemicals) της Ευρωπαϊκής Ένωσης, όπως τροποποιήθηκε και ισχύει. Η δήλωση αυτή αφορά τα παρασκευάσματα καθώς και όλα τα αντικείμενα τα οποία περιέχουν χημικές ουσίες στη σύστασή τους ή στα οποία έχουν εφαρμοστεί χημικές ουσίες και παρασκευάσματα κατά την παραγωγή τους. Στις ανωτέρω χημικές ουσίες συμπεριλαμβάνονται και τα αζωχρώματα. Η Υπηρεσία μετά την υπογραφή της Σύμβασης διατηρεί το δικαίωμα, όπου και όταν κριθεί αναγκαίο, να ζητήσει να προσκομιστούν δικαιολογητικά τεκμηρίωσης ή να διενεργηθούν εργαστηριακές δοκιμές.

ΤΟΠΟΣ ΚΑΙ ΧΡΟΝΟΣ ΠΑΡΑΔΟΣΕΩΣ

1. Χρόνος παραδόσεως: Το σύνολο της υπό προμήθεια ποσότητας εντός έξι (06) μηνών από την υπογραφή της σχετικής σύμβασης.
2. Τόπος παραδόσεως: Εντός των αποθηκών της Αστυνομικής Ακαδημίας (Λεωφόρος Θρακομακεδόνων 101, Αχαρνές Αττικής, Τ.Κ.: 13671, τηλ. 2102409162, 210 2409190) με δαπάνη και μέριμνα του προμηθευτή.

ΕΙΔΙΚΕΣ ΑΠΑΙΤΗΣΕΙΣ ΓΙΑ ΧΑΡΤΟΚΙΒΩΤΙΑ ΣΥΣΚΕΥΑΣΙΑΣ ΥΛΙΚΩΝ (ΠΕΝΤΑΦΥΛΛΑ)Γενικές Απαιτήσεις

Τα χαρτοκιβώτια πρέπει να είναι αρίστης ποιότητας και κατασκευής. Κατασκευάζονται από πεντάφυλλο χαρτόνι σε σχήμα ορθογωνίου παραλληλεπιπέδου σε κατάλληλες διαστάσεις.

Τα χαρτοκιβώτια συνδέονται κατά τη μία από τις τέσσερις κατακόρυφες ακμές του παραλληλεπιπέδου με σιδερένιους συνδετήρες πάχους 2 mm και μήκους 14 mm και σε πυκνότητα ενός συνδετήρα ανά 3 έως 4 cm μήκους.

Εναλλακτικά μπορεί να χρησιμοποιηθεί στην κατασκευή τους τεχνική συγκόλλησης με τη χρήση της κατάλληλης κόλλας ώστε να έχουν την αντοχή που απαιτείται.

Το χρησιμοποιούμενο χαρτόνι θα πρέπει να έχει παρασκευαστεί κατά τρόπο ώστε τα εσωτερικά του τρία (3) φύλλα να είναι εμποτισμένα με παραφίνη δια της μεθόδου του ψεκασμού.

2. Ειδικές Απαιτήσεις

2.1 Βάρος ελάχιστο: 820 g/m².

2.2 Αντοχή στην διάρρηξη στη συσκευή MULLEN – TESTER (διάμετρος μεμβράνης 3 cm), ελάχιστο: 200 Lb/in² (14.06 kg/cm²).

ΕΛΛΗΝΙΚΗ ΔΗΜΟΚΡΑΤΙΑ
ΥΠΟΥΡΓΕΙΟ ΠΡΟΣΤΑΣΙΑΣ ΤΟΥ ΠΟΛΙΤΗ
ΑΡΧΗΓΕΙΟ ΕΛΛΗΝΙΚΗΣ ΑΣΤΥΝΟΜΙΑΣ
ΑΣΤΥΝΟΜΙΚΗ ΑΚΑΔΗΜΙΑ

ΤΕΧΝΙΚΕΣ ΠΡΟΔΙΑΓΡΑΦΕΣ

ΥΠΟΔΗΜΑΤΩΝ ΑΝΔΡΩΝ (ΣΚΑΡΠΙΝΙΑ) ΧΡΩΜΑΤΟΣ ΜΑΥΡΟΥ

A. ΠΡΟΟΡΙΣΜΟΣ :

Κάλυψη αναγκών Ελληνικής Αστυνομίας.

B. ΓΕΝΙΚΕΣ ΑΠΑΙΤΗΣΕΙΣ

- B1. Τα υποδήματα ανδρών (σκαρπίνια) κατασκευάζονται από τις πρώτες ύλες της παραγράφου Γ.1 και επανώδερμα του Παραρτήματος Β (επανώδερμα μόσχου).
- B2. Η κατασκευή των υποδημάτων πρέπει να γίνεται με σύγχρονες μεθόδους και πρώτες ύλες άριστης ποιότητας ώστε να εξασφαλίζεται η συμφωνία με τους όρους των τεχνικών προδιαγραφών. Η γενική μορφή των υποδημάτων φαίνεται στο Παράρτημα Α και το χρώμα τους είναι μαύρο.
- B3. Τα υποδήματα θα είναι καινούργια και αμεταχειρίστη.
- B4. Τα γενικά χαρακτηριστικά των υποδημάτων συνοψίζονται σε άριστη εμφάνιση, άνεση στο φόρεμα, ευχέρεια στο βάδισμα και αντοχές που να εξασφαλίζουν μεγάλη διάρκεια διατήρησής τους σε καλή κατάσταση.
- B5. Το Επίσημο Δείγμα που διατηρείται στην Αστυνομική Ακαδημία (Λ. Θρακομακεδόνων 101 Αχαρνάι τηλ. 210 - 2409168) ισχύει μόνο για τα χαρακτηριστικά που αναγράφονται στην καρτέλα του. Διατηρείται στην ανωτέρω Υπηρεσία και οι υποψήφιοι προμηθευτές μπορούν να το δουν και να το φωτογραφίσουν. Σε περίπτωση που υπάρχουν ασυμφωνίες μεταξύ του Επίσημου Δείγματος και των όρων της προδιαγραφής, που δεν διευκρινίζονται αλλού, υπερισχύει η προδιαγραφή. Το Επίσημο Δείγμα δεν ισχύει για τυχόν κακοτεχνίες ή κατασκευαστικές ατέλειες που μπορεί να υπάρχουν σε αυτό.

Γ. ΠΟΙΟΤΙΚΑ ΧΑΡΑΚΤΗΡΙΣΤΙΚΑ

Γ1. Απαιτήσεις Πρώτων Υλών

- Γ1.1 Επανώδερμα:** Χρησιμοποιείται για την κατασκευή των φοντίων των υποδημάτων από λείο και αδιάβροχο δέρμα μόσχου, πάχους 1,6-1,8 mm, χρώματος μαύρου και λοιπών χαρακτηριστικών όπως στο Παράρτημα "Β".

- Γ1.2 Δέρμα μόσχου, προσώπου, δέψεως χρωμίου, για την εσωτερική επένδυση (φόδρα) με τα χαρακτηριστικά που περιγράφονται στο Παράρτημα "Γ".
- Γ1.3 Δέρμα "κρουπόν" φυτικής δέψεως για την κοπή εσωτερικών σολών (πάτων) με τα χαρακτηριστικά που περιγράφονται στο Παράρτημα "Δ".
- Γ1.4 Πρόσθετος ανατομικός πάτος, με τα χαρακτηριστικά που περιγράφονται στο Παράρτημα "Ε".
- Γ1.5 Υλικό για την κατασκευή της ενδιάμεσης σόλας "Φιάπας" με τα χαρακτηριστικά που περιγράφονται στο Παράρτημα "ΣΤ".
- Γ1.6 Εξωτερική Σόλα από υλικό και χαρακτηριστικά που περιγράφονται στο Παράρτημα "Ζ".
- Γ1.7 Κορδόνια μαύρου χρώματος, με τα χαρακτηριστικά που περιγράφονται στο Παράρτημα "Η".
- Γ1.8 Καψύλλια κορδονιών μαύρα.
- Γ1.9 Κλωστή ραφής από συνθετικές ίνες με τα χαρακτηριστικά που περιγράφονται στο Παράρτημα "Θ".
- Γ1.10 Υλικό εσωτερικού ενδυναμώματος δακτύλων (πομπές) και πτέρνας (φόρτι) με τα χαρακτηριστικά που περιγράφονται στο Παράρτημα "Ι".
- Γ1.11 Κόλλα (τύπου Latex) για την στερέωση του δέρματος μόσχου επί του πρόσθετου ανατομικού πάτου.
- Γ1.12 Βάρδουλο ραφής με δοντάκι από συνθετικό υλικό, χρώματος μαύρου και πάχους στο προφίλ της σόλας 2,5 mm.

Γ2. Κατασκευαστικά Στοιχεία

Γ2.1 Γενικά

Τα υποδήματα κατασκευάζονται από υλικά άριστης ποιότητας και η κατασκευή τους πρέπει να γίνεται σύμφωνα με τους κανόνες της υποδηματοποιίας. Οι λεπτομέρειες της κατασκευής φαίνονται στα σχέδια του Παραρτήματος Α.

Με μέριμνα των προμηθευτών και βήμα $\pm 6,66 \text{ mm}$ αναπαράγονται τα καλαπόδια για τα λοιπά μεγέθη υποδημάτων κατά τρόπο που να ανταποκρίνονται πλήρως στο Γαλλικό σύστημα μέτρησης.

Γ2.2 Επάνω μέρος υποδήματος

Τα κατασκευαστικά σχέδια των υποδημάτων περιγράφονται στο Παράρτημα "Α". Το επάνω μέρος των υποδημάτων (ψίδι, γλώσσα και πτερύγια) κατασκευάζεται από επανώδερμα του Παραρτήματος "Β". Η κοπή και η κατασκευή θα είναι όπως στα σχέδια του Παραρτήματος "Α". Η ραφή των υποδημάτων πρέπει να γίνεται με κλωστή από

συνθετικές ίνες (πολυεστερικές ή πολυαμιδικές), υψηλής αντοχής, της παραγράφου Γ1.9 με τα τεχνικά χαρακτηριστικά που φαίνονται στο Παράρτημα "ΙΑ". Η πυκνότητα του γαζιού πρέπει να είναι 5 ± 1 βελονιές ανά εκατοστό.

Η κατασκευή και η ραφή των πτερυγίων πρέπει να γίνεται με την ίδια κλωστή και πυκνότητα βελονιών με το ψίδι. Η καψουλιέρα των πτερυγίων πρέπει να είναι ραμμένη με πλακοραφή ώστε το γαζί να είναι κρυφό. Εσωτερικά δε η ραφή καλύπτεται από ταινία σφραγίσεως για αδιαβροχοποίηση.

Η συνένωση των πτερυγίων πρέπει να γίνεται με ραφή στο πίσω μέρος (πίσω ραφή) όπως στα σχέδια 10Α και 10Β του Παραρτήματος "Α".

Τα πτερύγια στο εμπρός μέρος έχουν 5 ζεύγη τρυπών με εσωτερικά καψύλλια της παραγράφου Γ1.8, τα οποία δεν πρέπει να εμφανίζονται εξωτερικά.

Οι αποστάσεις μεταξύ των καψυλλίων καθώς και η απόσταση μεταξύ των καψυλλίων και το επάνω μέρος της καψουλιέρας φαίνονται στο σχέδιο 6 του Παραρτήματος "Α".

Τα υποδήματα δεν πρέπει να φέρουν πλαϊνές ραφές στο ψίδι όπως φαίνεται στις πλάγιες όψεις του σχεδίου 2 του Παραρτήματος "Α".

Γ2.3 Εσωτερική Επένδυση (φόδρα)

Τα υποδήματα εσωτερικά σε όλη την επιφάνειά τους (περιοχή του ψιδιού, της γλώσσας, των πτερυγίων και την επιφάνεια των ανατομικών πάτων που έρχεται σε επαφή με το πόδι) επενδύονται με δέρμα μόσχου της παραγράφου Γ1.2 με τα τεχνικά χαρακτηριστικά που περιγράφονται στο Παράρτημα "Γ".

Η εσωτερική επένδυση (Φόδρα) δεν πρέπει να συγκολλάται στο επανώδερμα, αλλά να στερεώνεται σε αυτό με ραφή στο πάνω μέρος (περιμετρικά), σε όλα τα ελεύθερα άκρα (πτερύγια, πτέρνα, γλώσσα) καθώς και στις δύο πλευρές στα σημεία της πονταρισιάς (ενισχυτική στερέωση).

Η εσωτερική επένδυση (Φόδρα) στην περιοχή της φτέρνας πρέπει να έχει το πρόσωπο του δέρματος προς το μέρος του επανωδέρματος.

Η εσωτερική επένδυση (φόδρα) πρέπει να είναι μικρότερη από το επανώδερμα σε όλη την περίμετρο στο κάτω ελεύθερο άκρο του φοντίου τόσο ώστε κατά την διαμόρφωση (κοινώς μοντάρισμα) να γυρίζει και να στερεώνεται στον εσωτερικό πάτο (δέρμα «κρουπόν» της παραγράφου Γ1.3 με τα τεχνικά χαρακτηριστικά που φαίνονται στο Παράρτημα "Δ"). Παράλληλα πρέπει να αφήνει περιθώρια για την στερέωση του επανωδέρματος στον εσωτερικό πάτο.

Γ2.4 Υλικό εσωτερικού ενδυναμώματος δακτύλων (πομπές) και πτέρνας (φόρτι)

Στο επάνω μέρος του υποδήματος (περιοχή ψιδιού) και επάνω από την επιφάνεια που καταλαμβάνουν τα δάκτυλα, μεταξύ εσωτερικής επένδυσης (φόδρας) και δέρματος, τοποθετείται **ο πομπές**, για να κρατά σταθερό το υπόδημα και να προφυλάσσει τα δάκτυλα.

Στην περιοχή της πτέρνας, ανάμεσα στο δέρμα και την εσωτερική επένδυση (φόδρα), τοποθετείται το φόρτι, με σκοπό, αφενός μεν να διατηρεί το σχήμα του υποδήματος, αφετέρου δε να προστατεύει την φτέρνα του ποδιού εσωτερικά.

Το υλικό του εσωτερικού ενδυναμώματος, δακτύλων και πτέρνας, πρέπει να είναι σύμφωνο με την παράγραφο **Γ1.10** και με τεχνικά χαρακτηριστικά αυτά που φαίνονται στο Παράρτημα **“Γ”**.

Γ2.5 Κάτω μέρος υποδήματος

Γ2.5.1 Πρόσθετος Ανατομικός Πάτος

Ολόκληρος ο εσωτερικός πάτος των υποδημάτων καλύπτεται με πρόσθετο ανατομικό πάτο, της παραγράφου **Γ1.4** με τα χαρακτηριστικά που περιγράφονται στο Παράρτημα **“Ε”**.

Γ2.5.2 Εσωτερικός Πάτος

Ο εσωτερικός πάτος πρέπει να είναι μονοκόμματος αποτελούμενος από δέρμα “κρουπόν” της παραγράφου **Γ1.4** με τα τεχνικά χαρακτηριστικά που φαίνονται στο Παράρτημα **“Ε”**.

Οι διαστάσεις του εσωτερικού πάτου πρέπει να είναι απολύτως ίδιες με το Επίσημο Δείγμα Ιχναρίων (Πατρών) Πάτων Υποδημάτων Νο 42 που διατηρείται στη Γ.Γ. Εμπορίου και Προστασίας Καταναλωτή - Δ/νση Έρευνας Αγοράς και Τεχνικών Προδιαγραφών (Τζώρτζ 6- Αθήνα, τηλ. 2131514551). Με μέριμνα των προμηθευτών και σε συνδυασμό με το Επίσημο Δείγμα Καλαποδιών Νο 42 (το οποίο έχει αποτυπωθεί ηλεκτρονικά και δίδεται με CD) αναπαράγονται τα Ιχνάρια (πατρών) Πάτων για τα λοιπά μεγέθη υποδημάτων.

Πάνω στον εσωτερικό πάτο ράβεται με μηχανή τύπου **“μέσα έξω”**, ενδιάμεση σόλα (“Φιάπα”) της παραγράφου **Γ1.5** με τα τεχνικά χαρακτηριστικά που φαίνονται στο Παράρτημα **“ΣΤ”**.

Γ2.5.3 Η Φιάπα

Η φιάπα, με τα χαρακτηριστικά που περιγράφονται στο Παράρτημα “ΣΤ”, πρέπει να γαζώνεται πάνω στην εσωτερικό πάτο δέρμα “κρουπόν” της παραγράφου Γ1.3) με μηχανή τύπου “μέσα έξω”. Μεταξύ δε της φιάπας και του εσωτερικού πάτου παρεμβάλλεται βάρδουλο σύμφωνα με τα καθοριζόμενα στη παράγραφο Γ1.12. Οι κλωστές γαζώματος της φιάπας πρέπει να είναι από σπάγκο υποδηματοποιίας συνθετικό, της παραγράφου Γ1.9.

Γ2.5.4 Εξωτερικό κάττυμα (σόλα-τακούνι)

Στο σχέδιο 1 του Παραρτήματος “Α” παρουσιάζεται ένα ενδεικτικό σχήμα της σόλας του υποδήματος το οποίο παρέχει αντιολισθητικές ιδιότητες και δεν είναι δεσμευτικό. Αποδεκτό είναι οποιοδήποτε σχήμα σόλας το οποίο παρέχει στα υποδήματα αντιολισθητικές ιδιότητες.

Το εξωτερικό κάττυμα κατασκευάζεται, από μονοκόμματο υλικό της παραγράφου Γ1.6 με τα τεχνικά χαρακτηριστικά που φαίνονται στο Παράρτημα “Ζ”. Οι λεπτομέρειες κατασκευής φαίνονται στο επίσημο δείγμα και στα σχέδια του Παραρτήματος “Α”.

Το προφίλ της εξωτερικής σόλας θα είναι μαύρου χρώματος, ίδιου με το φόντι.

Το συνολικό ύψος του τακουνιού πρέπει να είναι 28 ± 1 mm και η τελικώς διαμορφωμένη σόλα πρέπει να έχει πάχος 12 ± 1 mm, μετρούμενη στην “μύτη” όπως φαίνεται στο σχέδιο 12 του Παραρτήματος “Α”. Το εξωτερικό κάττυμα συγκολλάται με την φιάπα σταθερά. Η δύναμη αποκόλλησης μεταξύ φιάπας και εξωτερικής σόλας (κάττυμα) πρέπει να ανταποκρίνεται στις απαιτήσεις του Παραρτήματος “ΙΓ”.

Γ2.6 Κορδόνια

Τα κορδόνια των υποδημάτων πρέπει να είναι στρογγυλά, της παραγράφου Γ1.7 με τα τεχνικά χαρακτηριστικά που φαίνονται στο Παράρτημα “Η”.

Δ. ΣΥΣΚΕΥΑΣΙΑ - ΕΠΙΣΗΜΑΝΣΕΙΣ**Δ.1. Επισημάνσεις Υποδημάτων**

Δ.1.1. Σε κάθε υπόδημα στο εξωτερικό της σόλας, στην περιοχή της καμάρας, θα αναγράφεται με ανεξίτηλο τρόπο (εγχάρακτα ή έκτυπα) το μέγεθός

του και η επωνυμία του κατασκευαστή. Ομοίως, στο εσωτερικό μέρος του πρέπει να αναγράφονται με ανεξίτηλο τρόπο τα παρακάτω:

ΚΑΤΑΣΚΕΥΑΣΤΗΣ
ΑΡΙΘΜΟΣ / ΗΜΕΡΟΜΗΝΙΑ ΣΥΜΒΑΣΗΣ

Δ.1.2. Κάθε ζεύγος υποδήματος, θα συνοδεύεται από καρτελάκι χρώματος λευκού, όπου με μαύρα γράμματα αναγράφονται οι αντίστοιχες οδηγίες συντήρησης ως εξής:

ΟΔΗΓΙΕΣ ΣΥΝΤΗΡΗΣΗΣ

Ακολουθήστε τις παρακάτω οδηγίες ώστε τα υποδήματα να διατηρούνται σε άριστη κατάσταση.

- Αφαιρέστε σκόνη, λάσπη, κλπ με μαλακή βούρτσα ή πανί και νερό.
- Αφήστε τα υποδήματα να στεγνώσουν μακριά από πηγή θερμότητας ή τον ήλιο.
- Απλώστε ομοιόμορφα με κατάλληλη βούρτσα ή μαλακό πανί βερνίκι βαφής και αφήστε τα υποδήματα να στεγνώσουν.
- Γυαλίστε τα υποδήματα με τη χρήση βούρτσας ή κατάλληλο πανί.
- Για στιγμιαία γυαλιστικά υγρά συνιστάται η χρήση σύμφωνα με τις οδηγίες χρήσεως του προϊόντος.

Δ.1.3. Στο κάτω μέρος κάθε υποδήματος επικολλάται αυτοκόλλητο με την απαιτούμενη επισήμανση των υποδημάτων. (Σχετική νομοθεσία: Οδηγία 94/11/ΕΚ του Ευρωπαϊκού Κοινοβουλίου και Συμβουλίου της 23ης Μαρτίου 1994, Αγορανομική διάταξη αρ. 9/95, όπως έχει τροποποιηθεί)

Δ.2. Συσκευασία

Δ.2.1. Πρωτογενής Συσκευασία: Σε κάθε υπόδημα τοποθετείται εσωτερικά ικανή ποσότητα λεπτού χαρτιού για την υποστήριξη της περιοχής των δακτύλων και στη συνέχεια τυλίγεται το κάθε ένα ξεχωριστά με ύφασμα non woven. Κάθε ζεύγος υποδημάτων στη συνέχεια τοποθετείται μέσα σε χαρτονένιο κουτί κατάλληλων διαστάσεων. Σε κάθε κουτί τοποθετείται αφυγραντική ουσία Κολλοειδής Πυρίτιδα (Silica Gel) σε σακουλάκι.

Δ.2.2. Δευτερογενής συσκευασία: Κάθε δώδεκα (12) χαρτονένια κουτιά με υποδήματα του ίδιου μεγέθους τοποθετούνται μέσα σε πεντάφυλλα χαρτοκιβώτια με τα χαρακτηριστικά του Παραρτήματος Η, καταλλήλων διαστάσεων.

Κάθε χαρτοκιβώτιο συσκευασίας σφραγίζεται στο πάνω μέρος με συγκολλητική ταινία και φέρει εξωτερικά ταινία (τσέρκι) πλαστική, μία κατά τον διαμήκη και μία κατά τον εγκάρσιο άξονα.

Οι ειδικές απαιτήσεις των υλικών συσκευασίας παρέχονται στο Παράρτημα "ΙΑ"

Δ.3. Επισημάνσεις Συσκευασίας

Δ.3.1. Επισημάνσεις Πρωτογενούς Συσκευασίας

Στην εξωτερική όψη κάθε χαρτονένιου κουτιού της παραγράφου Δ.2.1 πρέπει να εκτυπώνονται με ανεξίτηλο τρόπο τα παρακάτω στοιχεία:

ΕΙΔΟΣ & ΤΥΠΟΣ	: ΥΠΟΔΗΜΑΤΑ ΑΝΔΡΩΝ ΣΚΑΡΠΙΝΙΑ
ΧΡΩΜΑ	: ΜΑΥΡΟ
ΜΕΓΕΘΟΣ	:
ΚΑΤΑΣΚΕΥΑΣΤΗΣ	:
ΑΡΙΘΜΟΣ / ΗΜΕΡΟΜΗΝΙΑ ΣΥΜΒΑΣΗΣ :	

Δ.3.2. Επισημάνσεις Δευτερογενούς Συσκευασίας

Στην εξωτερική όψη κάθε χαρτοκιβωτίου της παραγράφου Δ.2.2 και επί της μεγαλύτερης πλευράς που δε φέρει άλλες επισημάνσεις, πρέπει να εκτυπώνονται με ανεξίτηλο τρόπο τα παρακάτω στοιχεία:

ΥΠΟΔΗΜΑΤΑ ΑΝΔΡΩΝ ΣΚΑΡΠΙΝΙΑ ΧΡΩΜΑ (ΜΑΥΡΟ) ΜΕΓΕΘΟΣ ΚΑΤΑΣΚΕΥΑΣΤΗΣ ΠΟΣΟΤΗΤΑ ΑΡΙΘΜΟΣ / ΗΜΕΡΟΜΗΝΙΑ ΣΥΜΒΑΣΗΣ
--

Ε. ΔΙΕΝΕΡΓΟΥΜΕΝΟΙ ΕΛΕΓΧΟΙ

E1. ΕΛΕΓΧΟΙ ΚΑΤΑ ΤΗΝ ΠΑΡΑΓΩΓΙΚΗ ΔΙΑΔΙΚΑΣΙΑ

Ο ανάδοχος είναι υποχρεωμένος να γνωστοποιήσει στην αναθέτουσα αρχή τον χρόνο και τον τόπο παραγωγής των υποδημάτων. Η αναθέτουσα αρχή ενημερώνει την Επιτροπή Παρακολούθησης και Παραλαβής η οποία απρόσκλητα και όποτε αυτή κρίνει σκόπιμο επισκέπτεται τις εγκαταστάσεις του κατασκευαστή προκειμένου να παρακολουθήσει και να ελέγξει την προσήκουσα εκτέλεση των όρων της σύμβασης και την εκπλήρωση των υποχρεώσεων του αναδόχου.

E2. ΕΛΕΓΧΟΙ ΚΑΤΑ ΤΗΝ ΠΑΡΑΛΑΒΗ

Επιτροπή Παρακολούθησης και Παραλαβής διενεργεί δειγματοληψία και λαμβάνει δείγματα (ζεύγη υποδημάτων) για τη διενέργεια Μακροσκοπικού και Εργαστηριακού Ελέγχου σύμφωνα με τα ακόλουθα:

E2.1. Μακροσκοπικός Έλεγχος:

Η Επιτροπή Παρακολούθησης και Παραλαβής παίρνει 10% ζεύγη από διαφορετικά χαρτοκιβώτια συσκευασίας τα οποία (χαρτοκιβώτια) επιλέγονται με τη διαδικασία της τυχαίας δειγματοληψίας που περιγράφεται στο Παράρτημα Θ. Τα παραπάνω ζεύγη αποτελούν το δείγμα μακροσκοπικού ελέγχου.

Κατά τον μακροσκοπικό έλεγχο των υποδημάτων ελέγχονται η ποιότητα της εργασίας κατασκευής, η συμφωνία της κατασκευής με τους όρους και τα σχέδια της τεχνικής προδιαγραφής και το επίσημο δείγμα. Ελέγχονται επίσης τυχόν μακροσκοπικά ελαττώματα, όπως αυτά ενδεικτικά αναφέρονται στον Πίνακα Ι.

ΠΙΝΑΚΑΣ Ι

ΜΑΚΡΟΣΚΟΠΙΚΑ ΕΛΑΤΤΩΜΑΤΑ ΥΠΟΔΗΜΑΤΩΝ

A/A	ΕΛΕΓΧΟΣ	ΕΛΑΤΤΩΜΑΤΑ
1	ΚΑΘΑΡΟΤΗΤΑ	1.1 Στίγματα ή κηλίδες. 1.2 Θαμπάδα στο δέρμα.
2	ΕΡΓΑΣΙΕΣ	2.1 Η κατασκευή δεν έχει γίνει σύμφωνα τους όρους και τα σχέδια της παρούσας προδιαγραφής και το επίσημο δείγμα. 2.2 Οι πρώτες ύλες δεν βρίσκονται στην προβλεπόμενη από την προδιαγραφή ποιότητα, θέση, πλήθος, τύπο, μέγεθος και στερεότητα. 2.3 Σε επίπεδη επιφάνεια και όταν εφάπτεται όλο το τακούνι, θα πρέπει να εφάπτεται και το τμήμα της σόλας. 2.4 Νήματα πατώματος προεξέχοντα του υπάρχοντος αυλακιού της σόλας. 2.5 Λογγέτα ή πατάκι ατελώς κολλημένα. 2.6 Πτερνίτης κακής εμφάνισης.
3	ΕΛΑΤΤΩΜΑΤΑ ΚΑΙ ΖΗΜΙΕΣ ΥΛΙΚΟΥ	3.1 Ελαττώματα στα δέρματα (αμυχές, ρυτίδες, στίγματα, μασήματα κ.λπ.). 3.2 Φθορές, επισκευές, σχισίματα, κοψίματα, καψίματα, τρύπες, ψαλιδίσματα, οπές, τομές ή εγκοπές δέρματος. 3.3 Φόδρα μασημένη, σχισμένη ή χαλαρή.
4	ΧΡΩΜΑΤΙΣΜΟΣ	4.1 Ο χρωματισμός είναι διαφορετικός από αυτόν του επισήμου δείγματος της Υπηρεσίας.
5	ΔΙΑΣΤΑΣΕΙΣ	5.1 Διαστάσεις εκτός ορίων της προδιαγραφής. 5.2 Τα μεγέθη και τα ποσοστά των μεγεθών δεν είναι σύμφωνα με όσα καθορίζονται στη διακήρυξη. 5.3 Ανομοιομορφία διαστάσεων μεταξύ δεξιών και αριστερών υποδημάτων.
6	ΕΠΙΣΗΜΑΝΣΕΙΣ	6.1 Δεν υπάρχουν επισημάνσεις ή είναι ατελείς. 6.2 Αναγράφονται λανθασμένες επισημάνσεις ή δεν είναι γραμμένες με ανεξίτηλο τρόπο ή είναι τοποθετημένες σε χώρο διαφορετικό από το καθορισμένο.

Ε2.2. Εργαστηριακός Έλεγχος:

Η Επιτροπή Παρακολούθησης και Παραλαβής λαμβάνει τυχαία από το δείγμα μακροσκοπικού ελέγχου πέντε (5) ζεύγη υποδημάτων, που αποτελούν το δείγμα - αντίδειγμα για τον εργαστηριακό έλεγχο. Πέντε (5) υποδήματα (ένα από κάθε ζεύγος) στέλνονται για εργαστηριακούς ελέγχους και αντιπροσωπεύουν το δείγμα, ενώ τα υπόλοιπα πέντε (5) υποδήματα αποτελούν το αντίδειγμα και παραδίνονται στην Αστυνομική Ακαδημία και τηρούνται μέχρι το τέλος του διαγωνισμού. Τα πέντε (5) ζεύγη υποδημάτων του δείγματος - αντιδείγματος επιβαρύνουν τον προμηθευτή και προσκομίζονται επιπλέον της παραδοθείσας ποσότητας.

Οι εργαστηριακοί έλεγχοι διενεργούνται σε συνεννόηση με την αναθέτουσα αρχή στο Χημείο Στρατού ή σε άλλο διαπιστευμένο εργαστήριο, σύμφωνα με τα οριζόμενα στο άρθρο 214, παράγραφος 13 και 14 του Ν. 4412/2016. Οι εργαστηριακοί έλεγχοι εκτελούνται για την εξακρίβωση των χαρακτηριστικών και της ποιότητας των πρώτων υλών της παραγράφου Γ1 καθώς και των λοιπών χαρακτηριστικών που μπορεί να ελεγχθούν στο έτοιμο προϊόν (τα κατασκευαστικά στοιχεία της παραγράφου Δ2 σε συνδυασμό με τις απαιτήσεις των αντίστοιχων Παραρτημάτων.

Η ποσότητα των δειγμάτων πρέπει να αντικαθίσταται από τον προμηθευτή. Το κόστος για όλες τις εργαστηριακές εξετάσεις που διενεργούνται βαρύνει τον προμηθευτή.

ΣΤ. ΥΠΟΧΡΕΩΣΕΙΣ ΟΙΚΟΝΟΜΙΚΩΝ ΦΟΡΕΩΝ

ΣΤ.1. Οι οικονομικοί φορείς υποχρεούνται μαζί με την τεχνική τους προσφορά να προσκομίσουν, Υπεύθυνη Δήλωση στην οποία να δηλώνει ότι τα υπό προμήθεια είδη θα συμμορφώνονται με τις απαιτήσεις του Κανονισμού ΕΚ 1907/2006 - R.E.A.Ch. (Registration, Evaluation and Authorization of Chemicals) της Ευρωπαϊκής Ένωσης, όπως τροποποιήθηκε και ισχύει. Η δήλωση αυτή αφορά τα παρασκευάσματα καθώς και όλα τα αντικείμενα τα οποία περιέχουν χημικές ουσίες στη σύστασή τους ή στα οποία έχουν εφαρμοστεί χημικές ουσίες και παρασκευάσματα κατά την παραγωγή τους. Στις ανωτέρω χημικές ουσίες συμπεριλαμβάνονται και τα αζωχρώματα. Η Υπηρεσία μετά την υπογραφή της Σύμβασης διατηρεί το δικαίωμα, όπου και όταν κριθεί αναγκαίο, να ζητήσει να προσκομιστούν δικαιολογητικά τεκμηρίωσης ή να διενεργηθούν εργαστηριακές δοκιμές. Το κόστος των ελέγχων επιβαρύνουν τον Οικονομικό Φορέα.

ΣΤ2. ΠΙΝΑΚΑΣ ΜΕΓΕΘΩΝ - ΠΟΣΟΤΗΤΑ

ΝΟΥΜΕΡΑ	Σκαρπίνια από δέρμα αδιάβροχο, χρώματος μαύρου	Ποσότητα οικ. έτους 2027	Ποσότητα οικ. έτους 2028
42	750	375	375
43	870	435	435
44	900	450	450
45	600	300	300
ΣΥΝΟΛΟ	3.120	1560	1560

ΣΤ3. Ο χρόνος και τόπος παράδοσης: Το σύνολο της υπό προμήθεια ποσότητας εντός πέντε (5) μηνών από την υπογραφή της Σύμβασης, εντός των αποθηκών της Αστυνομικής Ακαδημίας (Λ. Θρακομακεδόνων 101, Αχαρνές Αττικής, Τ.Κ.: 13671, τηλ. 2102409162, 2102409190), με δαπάνη και μέριμνα του προμηθευτή.

Ζ. ΔΕΙΓΜΑΤΑ ΠΡΟΜΗΘΕΥΤΩΝ ΓΙΑ ΑΞΙΟΛΟΓΗΣΗ

- α. Οι υποψήφιοι προμηθευτές μαζί με τις προσφορές τους θα καταθέτουν ένα (1) ζεύγος ως δείγμα, το οποίο θα ελεγχθεί μακροσκοπικά από την επιτροπή αξιολόγησης των προσφορών σύμφωνα με την παρούσα προδιαγραφή και ειδικότερα σύμφωνα με τα αναφερόμενα στην Παράγραφο Ε, και ειδικότερα τον πίνακα Ι. Σε καμία περίπτωση δεν επιτρέπεται η αποτύπωση, με οποιονδήποτε τρόπο (ανάγλυφο, εγχάρακτο, έγχρωμο ή άλλο) σε κανένα μέρος του υποδήματος θρησκευτικών συμβόλων και παραλλαγών αυτών. Δείγμα που παρουσιάζει τέτοιου είδους σύμβολα οποιασδήποτε αναγνωρισμένης θρησκείας, αυτομάτως θα απορρίπτεται.
- β. Εφόσον το δείγμα ικανοποιεί μακροσκοπικά πλήρως τις απαιτήσεις της προδιαγραφής τότε οι τεχνικές προσφορές των αντίστοιχων προμηθευτών θα γίνονται αποδεκτές.
- γ. Κατά το στάδιο του μακροσκοπικού ελέγχου θα απορρίπτονται οι προσφορές των προμηθευτών των οποίων τα δείγματα δεν ικανοποιούν τις απαιτήσεις της Υπηρεσίας.
- δ. Τα δείγματα των λοιπών προμηθευτών που έλαβαν μέρος στον διαγωνισμό και δεν επελέγησαν, θα τους επιστρέφονται.

Η. ΠΑΡΑΡΤΗΜΑΤΑ

Z1. Ο υποψήφιος προμηθευτής έλαβε γνώση και συμμορφώνεται με τα αναφερόμενα στα Παραρτήματα τα οποία αποτελούν αναπόσπαστο μέρος της παρούσας τεχνικής προδιαγραφής.

- “Α” “Σχέδια Υποδημάτων Ανδρών (Σκαρπίνια).
- “Β” “Φυσικοχημικά και φυσικομηχανικά χαρακτηριστικά επανωδέρματος μόσχου”
- “Γ” “Ειδικές απαιτήσεις για δέρμα μόσχου προσώπου για εσωτερική επένδυση (φόδρα) ”
- “Δ” “Ειδικές απαιτήσεις για το δέρμα «κρουπόν» φυτικής δέψεως”
- “Ε” “Ειδικές απαιτήσεις πρόσθετου ανατομικού πάτου”
- “ΣΤ” “Ειδικές απαιτήσεις ενδιάμεσης σόλας - φιάπας”
- “Ζ” “Τεχνικά χαρακτηριστικά εξωτερικής σόλας”
- “Η” “Ειδικές απαιτήσεις για κορδόνια υποδημάτων”
- “Θ” “Ειδικές απαιτήσεις κλωστής ραφής υποδημάτων”
- “Ι” “Ειδικές απαιτήσεις εσωτερικού ενδυναμώματος δακτύλων (πομπές) και πτέρνας (φόρτι) ”
- “ΙΑ” “Ειδικές απαιτήσεις υλικών συσκευασίας”
- “ΙΒ” “Φυσικοχημικά και φυσικομηχανικά χαρακτηριστικά συνόλου επανωδέρματος – φόδρας
- “ΙΓ” “Φυσικομηχανικά χαρακτηριστικά υποδημάτων”

ΠΑΡΑΡΤΗΜΑΤΑ**ΠΑΡΑΡΤΗΜΑ Α΄****ΣΧΕΔΙΑ****ΥΠΟΔΗΜΑΤΩΝ ΑΝΔΡΩΝ ΣΚΑΡΠΙΝΙΑ ΤΥΠΟΥ Ι**

ΣΧΕΔΙΟ 1

ΕΝΔΕΙΚΤΙΚΟ ΣΧΕΔΙΟ ΣΟΛΑΣ - ΤΑΚΟΥΝΙΟΥ

Οποιοδήποτε σχέδιο που να παρέχει αντιολισθητικές ιδιότητες

Οποιοδήποτε σχέδιο που να παρέχει αντιολισθητικές ιδιότητες

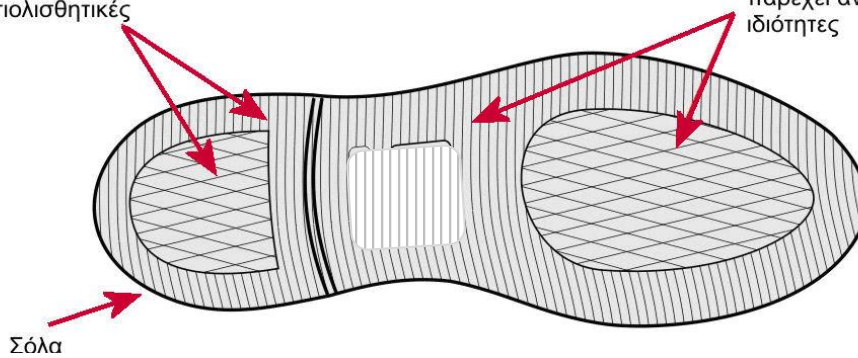

ΣΧΕΔΙΟ 2

ΠΛΑΓΙΑ ΟΨΗ ΥΠΟΔΗΜΑΤΟΣ

Φιλέτο Ενίσχυσης

Οπές Διέλευσης Κορδονιών

Σόλα

Ψευδοβάρδουλο

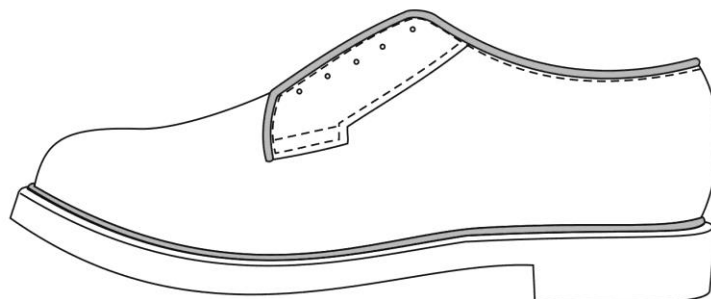

ΣΧΕΔΙΟ 3

Το καρέ στην περιοχή του αστραγάλου έχει ύψος 5,5 – 5,7 cm

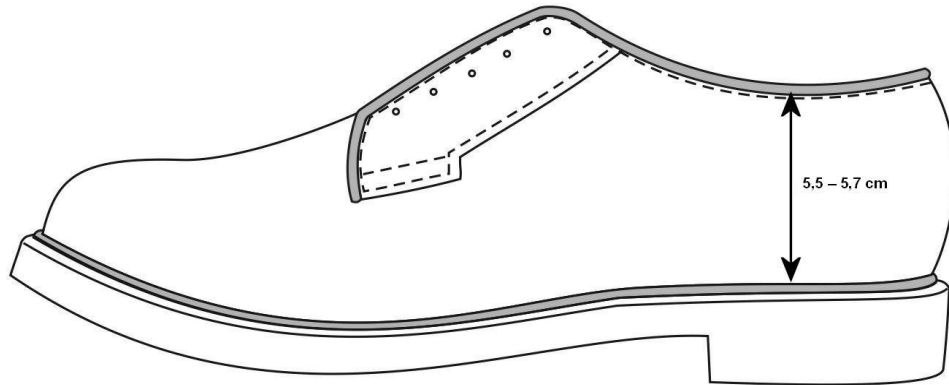

ΣΧΕΔΙΟ 4

Η ψιδίαση είναι 6-8 βελονιές (δύο στερεωτικά γαζιά) σε απόσταση 0,8 cm το ένα από το άλλο

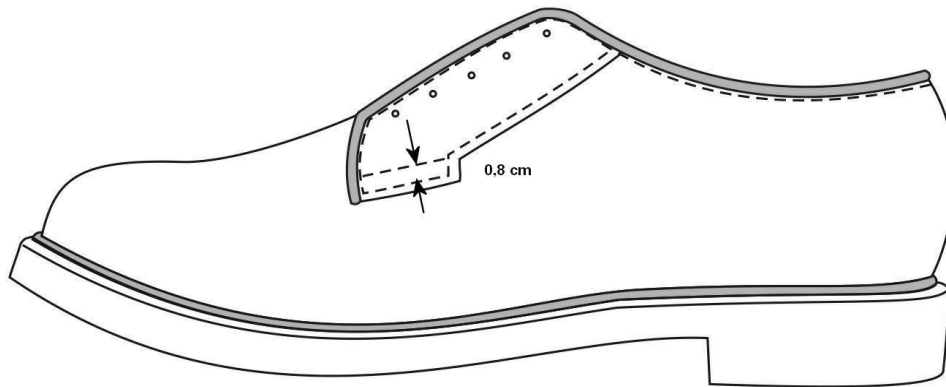

ΣΧΕΔΙΟ 5

Το στερέωμα της ψιδιάσης έχει μήκος 3 cm

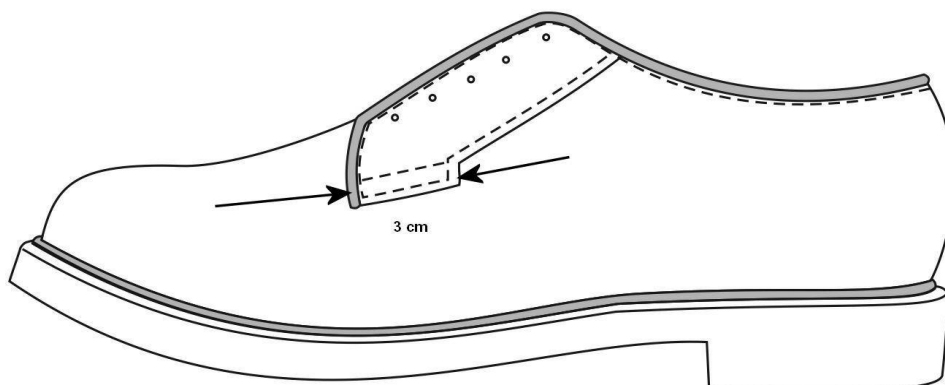

ΣΧΕΔΙΟ 6

Η απόσταση μεταξύ των καυλλίων θα πρέπει να είναι 1,3 cm (από κέντρο σε κέντρο) για το Νο42 και η απόσταση των καυλλίων από το επάνω μέρος της καπουλιέρας 1 cm για όλα τα μεγέθη

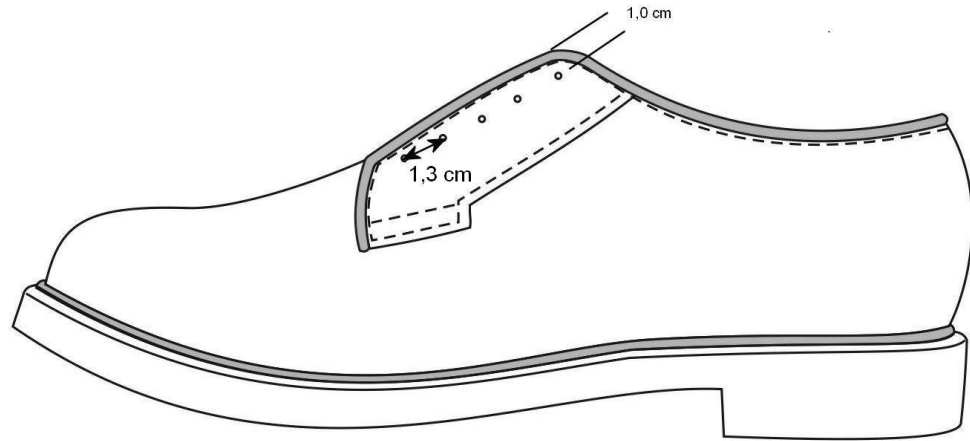

ΣΧΕΔΙΟ 7

Απόσταση μεταξύ ψιδιάσης και κεντρικής γραμμής του υποδήματος

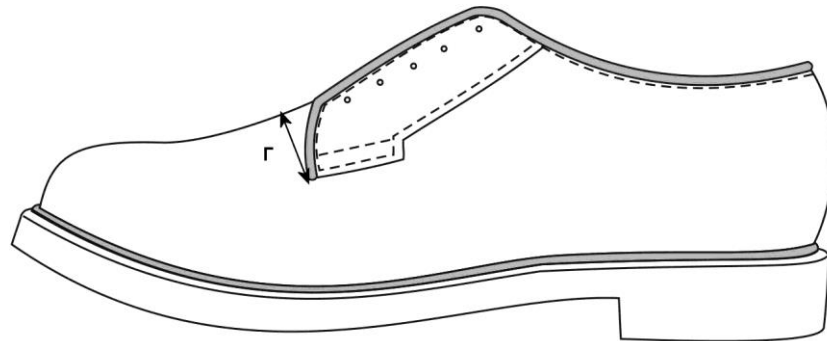

ΠΙΝΑΚΑΣ 1

A/A	ΜΕΓΕΘΟΣ (No)	ΑΠΟΣΤΑΣΗ (Γ)	ΠΑΡΑΤΗΡΗΣΕΙΣ
1	37	4,0 cm	Ανοχή ± 0,05 cm
2	38	4,1 cm	
3	39	4,2 cm	
4	40	4,3 cm	
5	41	4,4 cm	
6	42	4,5 cm	
7	43	4,6 cm	
8	44	4,7 cm	
9	45	4,8 cm	
10	46	4,9 cm	
11	47	5,0 cm	
12	48	5,1 cm	

ΣΧΕΔΙΟ 8

Απόσταση από το ύψος της φτέρνας μέχρι το τέλος της ψίδιασης (Α)

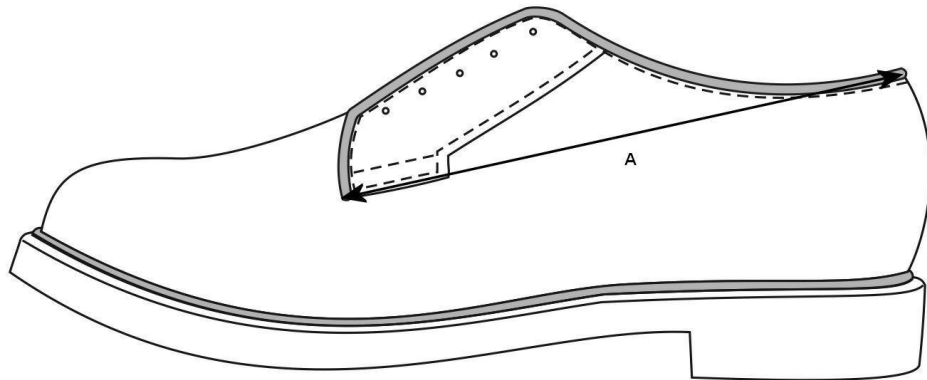

ΠΙΝΑΚΑΣ 2

Α/Α	ΜΕΓΕΘΟΣ (No)	ΑΠΟΣΤΑΣΗ (Α)	ΠΑΡΑΤΗΡΗΣΕΙΣ
1	37	18,3 cm	Ανοχή ± 0,05 cm
2	38	18,8 cm	
3	39	19,3 cm	
4	40	19,8 cm	
5	41	20,3 cm	
6	42	20,8 cm	
7	43	21,3 cm	
8	44	21,8 cm	
9	45	22,3 cm	
10	46	22,8 cm	
11	47	23,3 cm	
12	48	23,8 cm	

ΣΧΕΔΙΟ 9
Ύψος φτέρνας (B)

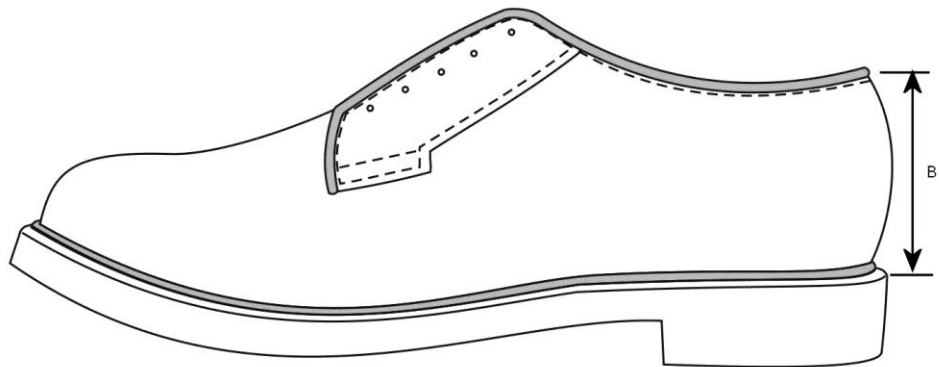

ΠΙΝΑΚΑΣ 3

A/A	ΜΕΓΕΘΟΣ (No)	ΑΠΟΣΤΑΣΗ (B)	ΠΑΡΑΤΗΡΗΣΕΙΣ
1	37	6,4 cm	Ανοχή ± 0,05 cm
2	38	6,5 cm	
3	39	6,6 cm	
4	40	6,7 cm	
5	41	6,8 cm	
6	42	6,9 cm	
7	43	7,0 cm	
8	44	7,1 cm	
9	45	7,2 cm	
10	46	7,3 cm	
11	47	7,4 cm	
12	48	7,5 cm	

ΣΧΕΔΙΟ 10 Α

**ΠΙΣΩ ΟΨΗ
ΔΕΞΙΟΥ ΥΠΟΔΗΜΑΤΟΣ**

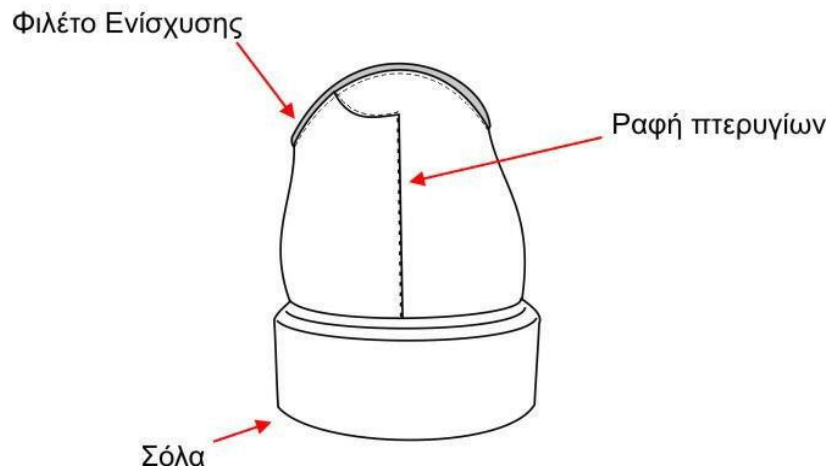

ΣΧΕΔΙΟ 10 Β

**ΠΙΣΩ ΟΨΗ
ΑΡΙΣΤΕΡΟΥ ΥΠΟΔΗΜΑΤΟΣ**

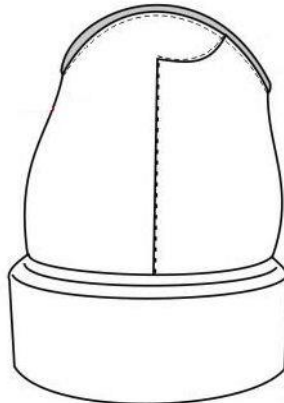

ΣΧΕΔΙΟ 11
ΟΡΘΟ ΠΑΤΗΜΑ ΥΠΟΔΗΜΑΤΟΣ



ΣΧΕΔΙΟ 12
ΠΑΧΟΣ ΣΟΛΑΣ - ΤΑΚΟΥΝΙΟΥ

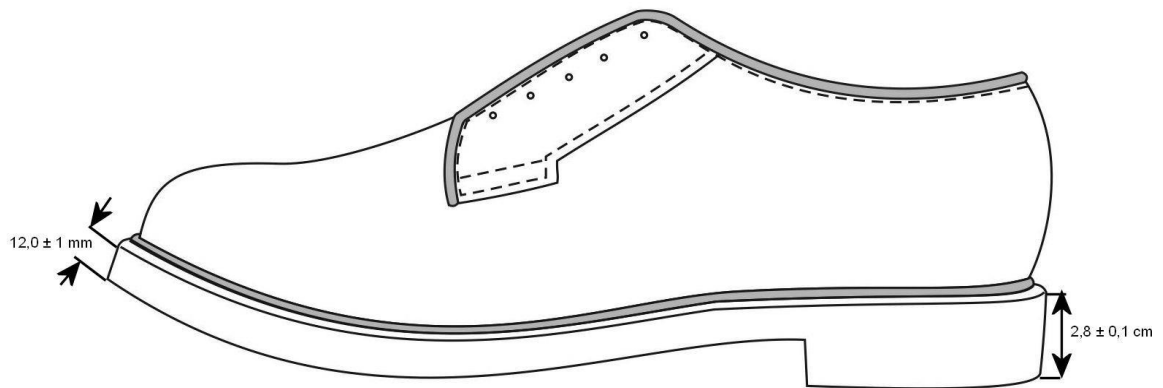

ΠΑΡΑΡΤΗΜΑ Β΄**ΦΥΣΙΚΟΧΗΜΙΚΑ ΚΑΙ ΦΥΣΙΚΟΜΗΧΑΝΙΚΑ ΧΑΡΑΚΤΗΡΙΣΤΙΚΑ****ΕΠΑΝΩΔΕΡΜΑΤΟΣ ΜΟΣΧΟΥ****1. Γενικά**

1.1 Το επανώδερμα, μόσχου, προσώπου, ατρόχιστο, κατεργασίας pull up, δέψεως χρωμίου, εμποτισμένο, αδιάβροχο πρέπει να έχει πάχους 1,6 – 1,8 mm. Η μέτρηση γίνεται σύμφωνα με το ISO 2589 (IUP 4).

1.2 Πρόσωπο

Το πρόσωπο του επανωδέρματος πρέπει να είναι φυσικό. Απαγορεύεται η εφαρμογή οποιασδήποτε μηχανικής κατεργασίας π.χ. τρόχισμα καθώς και η εφαρμογή επικαλυπτικών ουσιών. Επιτρέπεται μόνο η χρήση ελαφρότατου φινιρίσματος επικαλυπτικών στιλβωμάτων για τη διόρθωση του χρώματος καθώς και ουσιών όπως λάδια κεριά κ.λ.π που χρησιμοποιούνται κατά την κατεργασία Pull Up.

Το πρόσωπο πρέπει να διατηρεί τη χαρακτηριστική μορφή των τρυπών που δημιουργούνται από την απομάκρυνση του τριχώματος, να είναι στερεά ενωμένο με τον ινώδη ιστό και το υπόλοιπο τμήμα και γενικά η εμφάνισή του να είναι φυσική, όχι υπερβολικά ομοιόμορφη και υαλώδης από τη χρήση επικαλυπτικών ουσιών.

1.3 Εσωτερική επιφάνεια (Βουδουράς)

Η εσωτερική επιφάνεια πρέπει να είναι ομοιογενής, καθαρή και ομοιόχρωμη χωρίς κηλίδες και δεν πρέπει να φέρει βαθιές τομές και υπολείμματα σάρκας από κακή εκδορά.

1.4 Οι απαιτήσεις της παραγράφου 1.2 θα ελέγχονται οπτικά με τη χρήση στερεοσκοπίου σε όλα τα υποβληθέντα για χημικές αναλύσεις δείγματα και τα αποτελέσματα θα αναγράφονται επί του Δελτίου Χημικών Εξετάσεων.

2. Φυσικομηχανικές ιδιότητες

Τα δέρματα όταν ελέγχονται σύμφωνα με τις μεθόδους που αναφέρονται στον πίνακα 1 που ακολουθεί παρουσιάζουν τις παρακάτω ιδιότητες:

2.1 Συστολή

Δεν σημειώνεται συστολή κάτω από τους **99°C** (σύμφωνα με τη μέθοδο **ISO 3380 (IUP 16)**). Εναλλακτικά το ποσοστό συστολής πρέπει να μην είναι μεγαλύτερο από **10%**, όταν μετριέται με τη μέθοδο **FTMS 7031** με βραστό νερό. Από κάθε υπόδημα λαμβάνεται ένα δοκίμιο από το επανώδερμα. Κάθε δοκίμιο πρέπει να ικανοποιεί την απαίτηση.

2.2 Αντοχή στη διάσχιση

Στο επανώδερμα μετράται η αντοχή στη διάσχιση (σύμφωνα με τη μέθοδο **IUP 8 ή ISO 3377-2**). Γίνονται πέντε μετρήσεις σε πέντε δοκίμια. Ο μέσος όρος των τεσσάρων τουλάχιστον μετρήσεων πρέπει να μην είναι μικρότερος από **8 kg ανά mm πάχους**.

2.3 Αντοχή στις κάμψεις

Στο επανώδερμα μετά από **50.000** κάμψεις στεγνού δέρματος και **20.000** κάμψεις υγρού δέρματος πρέπει να μην παρουσιάζεται καμία βλάβη στο πρόσωπο ή το χρώμα. Ο έλεγχος γίνεται με τη μέθοδο **ISO 5402 (IUP 20)**. Ο έλεγχος γίνεται σε όλα τα υποδήματα του δείγματος. Από κάθε υπόδημα λαμβάνεται ένα δοκίμιο. Κάθε δοκίμιο πρέπει να ικανοποιεί την απαίτηση.

2.4 Διαπερατότητα από υδρατμούς

Η ελάχιστη ποσότητα υδρατμών που διαπερνάει το επανώδερμα πρέπει να είναι **2,0 mg/cm²h**. Ο έλεγχος γίνεται σύμφωνα με τη μέθοδο **ISO 14268 (IUP15)** χωρίς τρόχισμα της επιφάνειας. Ο προβλεπόμενος έλεγχος διαπερατότητας από υδρατμούς σε κάθε υπόδημα θα πραγματοποιηθεί με τη μέθοδο **ISO 14268 (IUP 15)** (χωρίς τρόχισμα του προσώπου του **δέρματος**). Ο έλεγχος γίνεται σε τρία (3) υποδήματα. Από κάθε υπόδημα λαμβάνεται ένα (1) δοκίμιο. **Διαπερατότητα υδρατμών είναι ο μέσος όρος των τριών μετρήσεων. Η ελάχιστη ποσότητα υδρατμών που διαπερνά το επανώδερμα πρέπει να είναι 2,0 mg/cm² h**. Για τιμές διαπερατότητας υδρατμών μέχρι **1,8 mg/cm².h** η μερίδα παραλαμβάνεται με έκπτωση **1%** για κάθε **0,1 mg/cm².h** απόκλιση. **Εάν βρεθεί έστω και σε ένα δοκίμιο του επανωδέρματος φοντίων ή επανωδέρματος γλώσσας τιμή μικρότερη από 1,8 mg/cm² h η μερίδα απορρίπτεται.**

2.5. Αδιαβροχοποίηση

2.5.1 Τα δέρματα αδιαβροχοποιούνται με κατάλληλες ουσίες που πρέπει να επιτρέπουν την ισχυρή επικόλληση των σολών στο επανώδερμα. Ο χρόνος διαπέρασης νερού πρέπει να είναι τουλάχιστο **120 min (2,0 h)**. Η μέτρηση γίνεται σύμφωνα με τη μέθοδο **ISO 5403 (IUP 10)**. Από κάθε υπόδημα λαμβάνεται ένα (1) δοκίμιο.

2.5.2 Χρόνος διαπέρασης νερού είναι ο μέσος όρος των τεσσάρων μετρήσεων και πρέπει να είναι τουλάχιστο **120 min (2,0h)**. Εάν σημειωθεί διείσδυση νερού σε χρόνο μικρότερο των **120min (2,0h)** αλλά όχι μικρότερο των **90 min (1,5 h)** η μερίδα παραλαμβάνεται με έκπτωση **0,1%** για κάθε min απόκλισης. **Για χρόνο διείσδυσης μικρότερο από 90 min (1,3h) η μερίδα απορρίπτεται. Εάν έστω και σε ένα (1) από τα δοκίμια του επανωδέρματος σημειωθεί διείσδυση νερού σε χρόνο μικρότερο των 90 min η μερίδα απορρίπτεται.**

3. Χρωματισμός-Βαφή

Το χρώμα του δέρματος πρέπει να είναι μαύρο. Η βαφή πρέπει να γίνεται με στερεά χρώματα έτσι ώστε ο χρωματισμός των επανωδερμάτων να διαθέτει αντοχή χρωματισμού στη κηλίδωση ελάχιστο “καλή” όταν ο έλεγχος γίνεται με την μέθοδο ελέγχου **Δ-196 του TE 34-233** και τις παρακάτω αντοχές στην τριβή, οι μετρήσεις γίνονται με τη μέθοδο **ISO 11640 (IUF 450)**.

3.1 Στο πρόσωπο και το βουδουρά **ελάχ. 4** (Grey Scale), μετά 50 στεγνές τριβές.

3.2 Στο πρόσωπο και το βουδουρά **ελάχ. 3** (Grey Scale), μετά 20 υγρές τριβές (υγρή φέλλα).

4. Δέψη

Τα δέρματα υφίστανται δέψη με άλατα χρωμίου και ικανοποιούν τις χημικές απαιτήσεις που φαίνονται στον πίνακα 2 όταν ελέγχονται με τις μεθόδους που αναφέρονται στον πίνακα 1.

5. Από τα τεχνικά χαρακτηριστικά που αναφέρονται παραπάνω, το εργαστήριο θα ελέγχει μόνο εκείνα που υπάρχει δυνατότητα να εξετασθούν λόγω της χρησιμοποίησης του επανωδέρματος στο έτοιμο προϊόν.

ΠΙΝΑΚΑΣ 1

ΜΕΘΟΔΩΝ ΕΛΕΓΧΟΥ ΔΕΡΜΑΤΩΝ

ΙΔΙΟΤΗΤΑ Η ΣΥΣΤΑΤΙΚΟ	ΜΕΘΟΔΟΣ ΕΛΕΓΧΟΥ
Πάχος	ISO 2589 ή IUP 4
Ποσοστό υγρασίας	IUC 5
Λιπαρές ουσίες, (1)	FTMS 6341
Οξείδιο χρωμίου	ISO 5398- 1 (IUC 8)
Δερμική ουσία	ISO 5397 ή IUC 10
Τέφρα, % ξηρού δείγματος	FTMS 6421
Ενεργός οξύτητα και διαφορά οξύτητας	ISO 4045
Μη προσδιοριζόμενες ουσίες, (2)	TE 34-233
Αντοχή χρωματισμού σε τριβή	ISO 11640 ή IUF 450
Αντοχή χρωματισμού στη κηλίδωση	Δ-196 TE 34-233
Αδιαβροχία	ISO 5403 (IUP 10)
Αντοχή στη διάσχιση	ISO 3377-2
Θερμοκρασία συστολής	ISO 3380 (IUP 16)

Επιφανειακή συστολή	<i>FTMS 7031 με βραστό νερό</i>
Αντοχή της κάμψης	<i>ISO 5402 (IUP/20)</i>
Διαπερατότητα σε υδρατμούς	<i>ISO 14268 (IUP/15)</i>
Προσδιορισμός περιεκτικότητας σε Χρώμιο VI	<i>ΕΛΟΤ EN 420:2003 ANNEX B</i>
Φυσικό Πρόσωπο	<i>Στερεοσκόπιο</i>

ΠΑΡΑΤΗΡΗΣΕΙΣ

- (1) Για τον προσδιορισμό των λιπαρών ουσιών θα χρησιμοποιηθεί πετρελαϊκός αιθέρας.
- (2) Το ποσοστό των μη προσδιοριζόμενων ουσιών υπολογίζεται από την παρακάτω σχέση:

$$\text{Μη προσδιοριζόμενες ουσίες \%} = 100 - (A+B+C)$$

Όπου:

A είναι το ποσοστό των διαλυτών σε πετρελαϊκό αιθέρα

B είναι το ποσοστό της τέφρας

C είναι το ποσοστό της δερμικής ουσίας

ΠΙΝΑΚΑΣ 2**ΧΗΜΙΚΩΝ ΑΠΑΙΤΗΣΕΩΝ ΕΠΑΝΩΔΕΡΜΑΤΩΝ**

A/A	ΙΔΙΟΤΗΤΑ Η ΣΥΣΤΑΤΙΚΟ	ΤΙΜΗ
1.	Ποσοστό υγρασίας %, μέγιστο	16
2.	Λιπαρές ουσίες, διαλυτές σε πετρελαϊκό αιθέρα, % ξηρού δείγματος	4-12
3.	Οξείδιο χρωμίου % επί δερμ. Ουσίας	4-7,5
4.	Τέφρα % ξηρού δείγματος, μέγιστο	10
5.	Ενεργός οξύτητα (pH)	3,5-4,5
6.	Διαφορά οξύτητας μετά από αραίωση σε δεκαπλάσιο (ΔpH), μέγιστο.	0,7
7.	Μη προσδιοριζόμενες ουσίες %, μέγιστο.	20
8.	Χρώμιο VI	Μη ανιχνεύσιμο
9.	Δερμική ύλη % επί ξηρού (ελάχιστο)	60

Παρατήρηση

Απαγορεύεται η χρήση αζωχρωμάτων που ενδέχεται να απελευθερώσουν με αναγωγική διάσπαση μία ή περισσότερων αζωμαδων, μία ή περισσότερες από τις αρωματικές αμίνες, σύμφωνα με τον Κανονισμό REACH.

ΠΑΡΑΡΤΗΜΑ Γ΄**ΕΙΔΙΚΕΣ ΑΠΑΙΤΗΣΕΙΣ****ΓΙΑ ΔΕΡΜΑ ΜΟΣΧΟΥ ΠΡΟΣΩΠΟΥ ΓΙΑ ΕΣΩΤΕΡΙΚΗ ΕΠΕΝΔΥΣΗ (ΦΟΔΡΑ)****1. Γενικά**

Η φόδρα από δέρμα μόσχου πρέπει να έχει πάχος **1,0 - 1,2 mm** και να είναι χρώματος ανοιχτού μπεζ, όπως φαίνεται στο επίσημο δείγμα υποδημάτων της Υπηρεσίας. Η μέτρηση του πάχους γίνεται σύμφωνα με το **ISO 2589 ή IUP4**.

2. Απαιτήσεις**2.1 Πρόσωπο**

Το πρόσωπο του δέρματος πρέπει να είναι φυσικό. Απαγορεύεται η εφαρμογή οποιασδήποτε μηχανικής κατεργασίας π.χ. τρόχισμα καθώς και η εφαρμογή επικαλυπτικών ουσιών. *Επιτρέπεται μόνο η χρήση ελαφρότατου φινιρίσματος επικαλυπτικών στιλβωμάτων για τη διόρθωση του χρώματος.* Το πρόσωπο πρέπει να διατηρεί τη χαρακτηριστική μορφή των τρυπών που δημιουργούνται από την απομάκρυνση του τριχώματος, να είναι στερεά ενωμένο με τον ινώδη ιστό και το υπόλοιπο τμήμα και γενικά η εμφάνισή του να είναι φυσική, όχι υπερβολικά ομοιόμορφη και υαλώδης από τη χρήση επικαλυπτικών ουσιών.

2.2 Εσωτερική επιφάνεια (Βουδουράς)

Η εσωτερική επιφάνεια πρέπει να είναι ομοιογενής, καθαρή και ομοιόχρωμη χωρίς κηλίδες και δεν πρέπει να φέρει βαθιές τομές και υπολείμματα σάρκας από κακή εκδορά.

2.3 Φυσικομηχανικές ιδιότητες

Τα δέρματα όταν ελέγχονται σύμφωνα με τις μεθόδους που αναφέρονται στον πίνακα 1 που ακολουθεί πρέπει να παρουσιάζουν τις παρακάτω ιδιότητες :

2.3.1 Συστολή

Δεν πρέπει να σημειώνεται συστολή κάτω από τους **99°C** (σύμφωνα με τη μέθοδο **ISO 3380 (IUP 16)**). Εναλλακτικά το ποσοστό συστολής πρέπει να μην είναι μεγαλύτερο από **10%**, όταν μετριέται με τη μέθοδο **FTMS 7031:1969** με βραστό νερό. Από κάθε υπόδημα λαμβάνεται ένα δοκίμιο και κάθε δοκίμιο πρέπει να ικανοποιεί την απαίτηση.

2.3.2 Αντοχή στη διάσχιση

Στο δέρμα μετράται η αντοχή στη διάσχιση διπλής οπής ραφής (σύμφωνα με τη μέθοδο **ASTM D 4705-00 ή FTMS 2151**). Γίνονται πέντε μετρήσεις σε πέντε δοκίμια. Ο μέσος όρος των τεσσάρων τουλάχιστον μετρήσεων πρέπει να μην είναι μικρότερος από **7 kg**.

2.3.3 Αντοχή στις κάμψεις

Στο δέρμα μετά από **50.000** κάμψεις στεγνού δέρματος και **20.000** κάμψεις υγρού δέρματος δεν πρέπει να παρουσιάζεται βλάβη στο πρόσωπο ή το χρώμα. Ο έλεγχος γίνεται με τη μέθοδο **ISO 5402 (IUP/20)**. Ο έλεγχος γίνεται σε όλα τα υποδήματα του δείγματος. Από κάθε υπόδημα λαμβάνεται ένα δοκίμιο. Κάθε δοκίμιο πρέπει να ικανοποιεί την απαίτηση.

2.3.4 Διαπερατότητα από υδρατμούς

Ο έλεγχος γίνεται σε τρία (3) υποδήματα. Από κάθε υπόδημα λαμβάνεται ένα (1) δοκίμιο. **Διαπερατότητα υδρατμών είναι ο μέσος όρος των τριών μετρήσεων.** Η ελάχιστη ποσότητα υδρατμών που διαπερνάει το δέρμα πρέπει να είναι **14 mg/cm²h**. Ο έλεγχος γίνεται σύμφωνα με τη μέθοδο **ISO 14268 (IUP/15)**.

Για τιμές διαπερατότητας υδρατμών μέχρι **12 mgr/cm².h** η μερίδα παραλαμβάνεται με έκπτωση **1%** για κάθε **0,1 mgr/cm².h** απόκλιση. **Εάν βρεθεί έστω και σε ένα δοκίμιο του δέρματος τιμή μικρότερη από 12 mgr/cm² h η μερίδα απορρίπτεται.**

2.4 Χρωματισμός-Βαφή

Το χρώμα του δέρματος πρέπει να είναι μπεζ όπως το επίσημο δείγμα υποδημάτων. Η βαφή πρέπει να γίνεται με στερεά χρώματα έτσι ώστε ο χρωματισμός των δερμάτων να διαθέτει αντοχή χρωματισμού στη κηλίδωση ελάχιστο "**καλή**", όταν ο έλεγχος γίνεται με την μέθοδο ελέγχου Δ-196 του **TE 34-233** και τις παρακάτω αντοχές στην τριβή, οι μετρήσεις γίνονται με τη μέθοδο **ISO 11640 (IUF 450)**.

2.4.1 Στο πρόσωπο και το βουδουρά **ελάχ. 4 (Grey Scale)**, μετά 50 στεγνές τριβές.

2.4.2 Στο πρόσωπο και το βουδουρά **ελάχ. 3 (Grey Scale)**, μετά 20 υγρές τριβές (υγρή φέλπα).

2.4.3 Στο πρόσωπο και το βουδουρά **ελάχ. 3 (Grey Scale)**, μετά 20 τριβές με φέλπα διαποτισμένη με τεχνητό ιδρώτα.

2.5 Δέψη

Τα δέρματα υφίστανται δέψη με άλατα χρωμίου και ικανοποιούν τις χημικές απαιτήσεις που φαίνονται στον πίνακα 2 όταν ελέγχονται με τις μεθόδους που αναφέρονται στον πίνακα 1.

ΠΙΝΑΚΑΣ 1
ΜΕΘΟΔΩΝ ΕΛΕΓΧΟΥ ΔΕΡΜΑΤΩΝ

A/A	ΙΔΙΟΤΗΤΑ Η ΣΥΣΤΑΤΙΚΟ	ΜΕΘΟΔΟΣ ΕΛΕΓΧΟΥ
1.	Πάχος	<i>ISO 2598 ή IUP 4</i>
2.	Ποσοστό υγρασίας	<i>IUC 5</i>
3.	Λιπαρές ουσίες, (1)	<i>FTMS 6341</i>
4.	Οξείδιο χρωμίου	<i>ISO 5398- 1 ή IUC 8</i>
5.	Τέφρα	<i>FTMS 6421</i>
6.	Ενεργός οξύτητα και διαφορά οξύτητας	<i>ISO 4045</i>
7.	Αντοχή χρωματισμού σε τριβή	<i>ISO 11640 ή IUF 450</i>
8.	Αντοχή χρωματισμού στη κηλίδωση	<i>Δ-196 TE 34-233</i>
9.	Αντοχή στη διάσχιση διπλής οπής ραφής	<i>ASTM D 4705-00 ή FTMS 2151: 1969</i>
10.	Θερμοκρασία συστολής	<i>ISO 3380 ή IUP 16</i>
11.	Επιφανειακή συστολή	<i>FTMS 7031 με βραστό νερό</i>
12.	Αντοχή της κάμψης	<i>ISO 5402 ή IUP/20</i>
13.	Διαπερατότητα σε υδρατμούς	<i>ISO 14268 ή IUP/15</i>
14.	Προσδιορισμός περιεκτικότητας σε Χρώμιο VI	<i>ΕΛΟΤ EN 420 ANNEX B</i>
15.	Φυσικό Πρόσωπο	<i>Οπτικός έλεγχος (στερεοσκόπιο)</i>

ΠΙΝΑΚΑΣ 2
ΧΗΜΙΚΩΝ ΑΠΑΙΤΗΣΕΩΝ ΦΟΔΡΑΣ ΑΠΟ ΔΕΡΜΑ ΜΟΣΧΟΥ

A/A	ΙΔΙΟΤΗΤΑ Η ΣΥΣΤΑΤΙΚΟ	ΤΙΜΗ	ΜΕΘΟΔΟΣ ΕΛΕΓΧΟΥ
1.	Ποσοστό υγρασίας % (max)	16	IUC 5
2.	Λιπαρές ουσίες, διαλυτές σε πετρελαϊκό αιθέρα, % ξηρού δείγματος	4-12	FTMS 6341
3.	Οξείδιο χρωμίου % επί δερμικής Ουσίας	4-7,5	ISO 5398-1 (IUC 8)
4.	Τέφρα % σε ξηρό δείγμα (max)	10	FTMS 6421
5.	Ενεργός οξύτητα (pH)	3,5-4,5	ISO 4045
7.	Χρώμιο VI	Μη ανιχνεύσιμο	ΕΛΟΤ EN 420 ANNEX B

Παρατηρήσεις:

- (1) Για τον προσδιορισμό των λιπαρών ουσιών θα χρησιμοποιηθεί πετρελαϊκός αιθέρας.
- (2) Από τα τεχνικά χαρακτηριστικά που αναφέρονται παραπάνω, το ΧΗΜΕΙΟ ΣΤΡΑΤΟΥ θα ελέγχει μόνο εκείνα που υπάρχει δυνατότητα να εξετασθούν λόγω της χρησιμοποίησης του δέρματος στο έτοιμο προϊόν.

ΠΑΡΑΡΤΗΜΑ Δ'**ΕΙΔΙΚΕΣ ΑΠΑΙΤΗΣΕΙΣ****ΓΙΑ ΤΟ ΔΕΡΜΑ "ΚΡΟΥΠΟΝ" ΦΥΤΙΚΗΣ ΔΕΨΕΩΣ****1. Πρώτες Ύλες**

Για την κατασκευή του εν λόγω δέρματος χρησιμοποιούνται **δέρματα βοοειδών** (αγελάδων, βοδιών και μοσχαριών). Απαγορεύεται απόλυτα η χρησιμοποίηση δερμάτων από γηρασμένα ζώα. Τα δέρματα πρέπει να είναι "κρουπονισμένα" και το πάχος (του δέρματος) στην περιοχή του «**κρουπόν**» πρέπει να είναι **1,8 - 2,1 mm** σε όλη την έκταση του. *Η μέτρηση του πάχους γίνεται σύμφωνα με το ISO 2598 ή IUP 4.*

2. Κατασκευαστικά Στοιχεία

Το δέρμα «κρουπόν» πρέπει να είναι κατασκευασμένο από σολοδέρματα φυτικής δέψεως και να ικανοποιεί τις παρακάτω χημικές απαιτήσεις.

A/A	ΧΑΡΑΚΤΗΡΙΣΤΙΚΑ	ΕΛΑΧΙΣΤΟ	ΜΕΓΙΣΤΟ	ΜΕΘΟΔΟΣ ΕΛΕΓΧΟΥ
1.	Πρώτη Ύλη	Δέρμα		Χημική Ανάλυση
2.	Πάχος	1,8-2,1 mm	-	ΕΛΟΤ EN ISO 20344 § 7.1
3.	Απορρόφηση Νερού	35%	-	EN 344 § 5.15
4.	Αποβολή Νερού	45%		EN 344 § 5.15
5.	Αντοχή σε Τριβές : Αριθμός Τριβών χωρίς βλάβη	400		ΕΛΟΤ EN ISO 20344 § 7.3
6.	Υγρασία		16%	ISO 4684 (IUC 5)
7.	Λιπαρές Ουσίες Διαλυτές σε Πετρελαϊκό Αιθέρα σε Ξηρό Δείγμα *		4,0%	ISO 4048 (IUC 4)
8.	Τέφρα σε Ξηρό και Απολιπανθέν Δείγμα *		5,0%	ISO 4047 (IUC 7)
9.	Ενεργός οξύτητα (pH)	3,5	4,5	ISO 4045 ή Δ-164 TE 34-233
10.	ΔpH		0,7	ISO 4045 ή Δ-164 TE 34-233
11.	Συστατικά εκκλυόμενα με νερό σε ξηρό και απολιπανθέν δείγμα *		20 %	ISO 4098:1977 (IUC 6)

Παρατηρήσεις

(1) * Η εξαγωγή των λιπαρών γίνεται με πετρελαϊκό αιθέρα.

(2) Από τα τεχνικά χαρακτηριστικά που αναφέρονται παραπάνω, το ΧΗΜΕΙΟ ΣΤΡΑΤΟΥ θα ελέγχει μόνο εκείνα που υπάρχει δυνατότητα να εξετασθούν λόγω της χρησιμοποίησης του δέρματος “ΚΡΟΥΠΟΝ” στο έτοιμο προϊόν.

ΠΑΡΑΡΤΗΜΑ Ε΄**ΕΙΔΙΚΕΣ ΑΠΑΙΤΗΣΕΙΣ****ΠΡΟΣΘΕΤΟΥ ΑΝΑΤΟΜΙΚΟΥ ΠΑΤΟΥ****1. Πρώτες Ύλεις**

Οι πρόσθετοι ανατομικοί πάτοι πρέπει να είναι διάτρητοι όπως φαίνεται στην παρακάτω εικόνα και σύμφωνα με τα επίσημα δείγματα ανατομικών πάτων της Υπηρεσίας Νο 42. Κατασκευάζονται από αφρώδες υλικό (τύπου latex) και επικαλύπτονται **με φόδρα από δέρμα μόσχου**, σύμφωνα με τις απαιτήσεις του Παραρτήματος "Γ".

2. χρώμα των προσθέτων ανατομικών πάτων πρέπει να είναι για μεν το αφρώδες υλικό (τύπου latex), κατά προτίμηση, αυτό της φόδρας για δε το κάλυμά τους υποχρεωτικά αυτό της φόδρας των υποδημάτων.**3. Τεχνικά Χαρακτηριστικά**

3.1 Κάθε ανατομικός πάτος κατασκευάζεται με τη συγκόλληση των παρακάτω στρωμάτων:

3.1.1 Πάνω στρώμα

Πάνω στρώμα θεωρείται το μέρος του ανατομικού πάτου που έρχεται σε επαφή με το πόδι. Το πάνω στρώμα αποτελείται από δέρμα μόσχου του Παραρτήματος "Γ" και κατά την κατασκευή των ανατομικών πάτων επικολλάται με τη κόλα της παραγράφου **2.2.17** στο μεσαίο στρώμα. Το πάνω στρώμα πρέπει να προεξέχει του μεσαίου στρώματος **υποχρεωτικά** κατά **2,0 mm ± 0,2 mm** σε όλη την περιφέρεια ώστε όταν ο ανατομικός πάτος τοποθετείται στο αντίστοιχο μέγεθος υποδήματος να μην μένει κενό μεταξύ του ανατομικού πάτου (μεσαίου στρώματος) και των πλευρών των υποδημάτων (εσωτερικής επένδυσης) αλλά να καλύπτεται από την προεξοχή του πάνω στρώματος.

3.1.2 Μεσαίο στρώμα

Το μεσαίο στρώμα είναι αφρώδες υλικό (τύπου Latex). Το μεσαίο στρώμα των πρόσθετων ανατομικών πάτων κατασκευάζεται στα μεγέθη και τα ποσοστά του Πίνακα του Παραρτήματος "Β" της Προδιαγραφής.

3.1.3 Κάτω στρώμα

Κάτω στρώμα θεωρείται το μέρος του ανατομικού πάτου που δεν έρχεται σε επαφή με το πόδι αλλά με το υπόδημα. Το κάτω μέρος πρέπει να είναι ελαστικό με βεντούζες (μόνο στην περιοχή της πτέρνας) για την σταθερότητα του ανατομικού πάτου.

3.2 Το πάχος των τελειωμένων πάτων πρέπει να είναι 0,3 έως 0,4 cm.

3.3 Οι πρόσθετοι ανατομικοί πάτοι κατασκευάζονται στα μεγέθη του Πίνακα κατανομής μεγεθών της διακήρυξης.

- 3.4 Οι πάτοι πρέπει να φέρουν ανατομικά στοιχεία τουλάχιστον στην περιοχή της καμάρας, όπως φαίνεται και στο επίσημο δείγμα του υποδήματος.
- 3.5 Οι ανοχές στα μήκη και πλάτη του τελειωμένου προϊόντος είναι $\pm 0,1$ cm.

ΓΕΝΙΚΗ ΜΟΡΦΗ ΑΝΑΤΟΜΙΚΩΝ ΠΑΤΩΝ

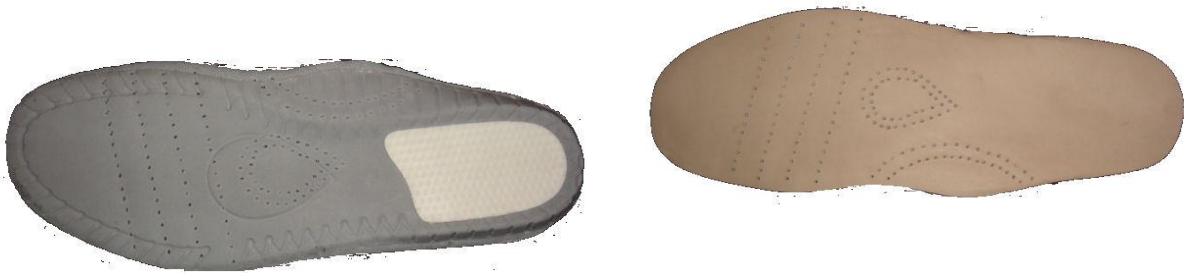

ΠΑΡΑΡΤΗΜΑ ΣΤ'**ΕΙΔΙΚΕΣ ΑΠΑΙΤΗΣΕΙΣ
ΕΝΔΙΑΜΕΣΗΣ ΣΟΛΑΣ ΦΙΑΠΑΣ**

Α/Α	ΧΑΡΑΚΤΗΡΙΣΤΙΚΟ	ΤΙΜΗ	ΜΕΘΟΔΟΣ ΕΛΕΓΧΟΥ
1.	Πρώτη Ύλη	EVA	FT-IR
2.	Πάχος	3 ± 0,1 mm	ASTM D-3575
3.	Πυκνότητα	Μέγιστο 400 Kg/ m ³	ASTM D-3575 Suffix w Method A

ΠΑΡΑΡΤΗΜΑ Ζ'

ΤΕΧΝΙΚΑ ΧΑΡΑΚΤΗΡΙΣΤΙΚΑ ΕΞΩΤΕΡΙΚΗΣ ΣΟΛΑΣ

A/A	ΧΑΡΑΚΤΗΡΙΣΤΙΚΟ	ΑΠΑΙΤΗΣΗ	ΜΕΘΟΔΟΣ ΕΛΕΓΧΟΥ
1.	Χρώμα	Μαύρο (όταν το επανώδερμα είναι μαύρο)	Σε λευκό χαρτί να μην αφήνει ή να αφήνει ελαφρό μόνο μαύρισμα που απομακρύνεται με ελαφριά τριβή με το χέρι
2.	Πρώτη ύλη	ThermoRubber	Χημική Ανάλυση FT-IR
3.	Αντοχή σε διάσχιση	Ελάχιστο 70 N/mm	ASTM D-3574 (Die T)
4.	Αντοχή σε εφελκυσμό	Ελάχιστο 200Nt/cm ²	ASTM D-3574
5.	Επιμήκυνση κατά τη θραύση	Ελάχιστο 100%	ASTM D-3574
6.	Πυκνότητα	Μέγιστο 600 Kg/m ³	ASTM D-297
7.	Αντοχή σε τριβή	Μέγιστο 200 mm ³	ISO 4949 Method A
8.	Αντοχή σε κάμψεις: Μετά 50.000 κάμψεις χωρίς παλαίωση	Μέγιστο 200%	ASTM D-1052
9.	Σκληρότητα (Hardness) Shore A	60 ± 5	ASTM D-2240

ΠΑΡΑΡΤΗΜΑ Η΄

ΕΙΔΙΚΕΣ ΑΠΑΙΤΗΣΕΙΣ ΓΙΑ ΚΟΡΔΟΝΙΑ ΥΠΟΔΗΜΑΤΩΝ

1. Τα κορδόνια των υποδημάτων πρέπει να είναι στρογγυλά, αποτελούμενα από συνθετικό υλικό, μαύρου (ίδιου χρώματος με το επανώδερμα), καλής αντοχής και πλέξης, όπως του επίσημου δείγματος της Υπηρεσίας με αντοχή στην τριβή 12.000 κύκλοι τριβών χωρίς βλάβη όταν εξετάζεται με την μέθοδο ελέγχου **BS 5131**.
2. Η ύφανση πρέπει να είναι απαλλαγμένη από ελαττώματα κόμβους, σπασμένα νήματα κ.λ.π.
3. Το μήκος των κορδονιών πρέπει να είναι **82 cm ± 3 cm**.
4. Διαμόρφωση των άκρων
Τα άκρα των κορδονιών (και οι δύο άκρες) πρέπει να έχουν υποστεί διαμόρφωση με θέρμανση σε μήκος **2 ± 0,2 cm**, ώστε να μη φθείρονται με την πάροδο του χρόνου. **Η διαμόρφωση μπορεί να γίνει, στο ίδιο μήκος, με κατάλληλη θερμοκολλητική ταινία.**

ΠΑΡΑΡΤΗΜΑ Θ΄

ΕΙΔΙΚΕΣ ΑΠΑΙΤΗΣΕΙΣ**ΚΛΩΣΤΗΣ ΡΑΦΗΣ ΥΠΟΔΗΜΑΤΩΝ****1. Κλωστές Ραφής - Γαζώματος Φοντίων**

Η **ραφή** που χρησιμοποιείται για την ραφή των φοντίων (γύρο, φόντι, κρυφή ραφή, πτερύγια κλπ) πρέπει να γίνει με **κλωστή από συνθετικές ίνες** (πολυεστερικές ή πολυαμιδικές), υψηλής αντοχής, τίτλου **40/3 Nm (81)** (αντοχής σε εφελκυσμό **4,2 kg ± 2%**) και πάσα τίτλου **60/3 Nm (141)** (αντοχής σε εφελκυσμό **2.6 Kg ± 2%**) της ίδιας σύνθεσης.

2. Κλωστές γαζώματος φιάπας

Οι κλωστές γαζώματος της φιάπας πρέπει να είναι από σπάγκο υποδηματοποιίας συνθετικό, κατασκευασμένο από συνθετικές ίνες πολυεστερικές ή πολυαμιδικές υψηλής αντοχής, τρίκλωνο **30/3 Nm (61)** των επάνω επιπλεύσεων του γαζιού (αντοχής σε εφελκυσμό **5.6 kg±2%**) και καλά κερωμένος πλεκτός διαμέτρου **0.8 mm ± 3%** των κάτω επιπλεύσεων του γαζιού (αντοχής σε εφελκυσμό **40 kg ± 2%**).

Από τα τεχνικά χαρακτηριστικά που αναφέρονται παραπάνω, το ΧΗΜΕΙΟ ΣΤΡΑΤΟΥ θα ελέγχει μόνο εκείνα που υπάρχει δυνατότητα να εξετασθούν λόγω της χρησιμοποίησης των κλωστών στο έτοιμο προϊόν.

ΠΑΡΑΡΤΗΜΑ Ι΄

ΕΙΔΙΚΕΣ ΑΠΑΙΤΗΣΕΙΣ
ΕΣΩΤΕΡΙΚΟΥ ΕΝΔΥΝΑΜΩΜΑΤΟΣ
ΔΑΚΤΥΛΩΝ (ΠΟΜΠΕΣ) ΚΑΙ ΠΤΕΡΝΑΣ (ΦΟΡΤΙ)

1. Το υλικό ενισχύσεως δακτύλων (πομπές) πρέπει να είναι κατασκευασμένο από κατάλληλο υλικό για τη χρησιμοποίησή του σαν εσωτερικό ενδυναμώματος των δακτύλων.
2. Δεν πρέπει να επηρεάζει την εργονομία των υποδημάτων και να δημιουργεί προβλήματα στους χρήστες. Συγκεκριμένα το υλικό ενισχύσεως της περιοχής των δακτύλων δεν θα πρέπει να εκτείνεται στην περιοχή κάμψεως των υποδημάτων, θα πρέπει δε ακόμη, κατά τη διαδικασία του μονταρίσματος να γυρίζει με τα περιθώρια του φοντίου.
3. Ο πομπές και το φόρτι πρέπει να έχουν πάχος **1,1±0,1 mm** και **1,4±0,1 mm** αντίστοιχα ακατέργαστα. Η σύστασή τους είναι ύφασμα τύπου μη υφάνσιμο (Non woven) και πλαστικές ουσίες με συγκολλητικές και σκληρυντικές ιδιότητες, μετά την εμβάπτισή τους σε μίγμα οργανικών διαλυτών (σκληρυντών) ή τη θέρμανσή τους (θερμοσκληραινόμενα υλικά). Οι αντοχές σε εφελκυσμό είναι για τον πομπές **25 Nt/mm** και για το φόρτι **30 Nt/mm** περίπου.
4. **Από τα τεχνικά χαρακτηριστικά που αναφέρονται παραπάνω, το ΧΗΜΕΙΟ ΣΤΡΑΤΟΥ θα ελέγχει μόνο εκείνα που υπάρχει δυνατότητα να εξετασθούν λόγω της χρησιμοποίησης του υλικού στο έτοιμο προϊόν.**

ΠΑΡΑΡΤΗΜΑ ΙΑ΄**ΕΙΔΙΚΕΣ ΑΠΑΙΤΗΣΕΙΣ ΥΛΙΚΩΝ ΣΥΣΚΕΥΑΣΙΑΣ****ΕΙΔΙΚΕΣ ΑΠΑΙΤΗΣΕΙΣ ΓΙΑ ΠΕΝΤΑΦΥΛΛΑ ΧΑΡΤΟΚΙΒΩΤΙΑ**

1. Τα χαρτοκιβώτια πρέπει να είναι αρίστης ποιότητας και κατασκευής. Κατασκευάζονται από πεντάφυλλο χαρτόνι σε σχήμα ορθογωνίου παραλληλεπιπέδου. Τα χαρτοκιβώτια συνδέονται κατά τη μία από τις τέσσερις κατακόρυφες ακμές του παραλληλεπιπέδου με σιδερένιους συνδετήρες πάχους 2mm και μήκους 14 mm και σε πυκνότητα ενός συνδετήρα ανά 3 έως 4 cm μήκους. Εναλλακτικά μπορεί να χρησιμοποιηθεί στην κατασκευή τους τεχνική συγκόλλησης με τη χρήση της κατάλληλης κόλλας. Το χρησιμοποιούμενο χαρτόνι θα πρέπει να έχει παρασκευαστεί κατά τρόπο ώστε τα εσωτερικά του τρία (3) φύλλα να είναι εμποτισμένα με παραφίνη δια της μεθόδου του ψεκασμού.
2. Ελάχιστο Βάρος: 820 g/m²
3. Αντοχή στην διάρρηξη στην συσκευή MULLEN – TESTER (διάμετρος μεμβράνης 3 cm), ελάχιστο: 200 lb/in² (14.06 Kg/cm²)

ΠΑΡΑΡΤΗΜΑ ΙΒ΄**ΦΥΣΙΚΟΧΗΜΙΚΑ ΚΑΙ ΦΥΣΙΚΟΜΗΧΑΝΙΚΑ ΧΑΡΑΚΤΗΡΙΣΤΙΚΑ****ΣΥΝΟΛΟΥ ΕΠΑΝΩΔΕΡΜΑΤΟΣ - ΦΟΔΡΑΣ**

A/A	ΧΑΡΑΚΤΗΡΙΣΤΙΚΟ	ΤΙΜΗ	ΜΕΘΟΔΟΣ ΕΛΕΓΧΟΥ
1.	Συντελεστής Υδρατμών WVC	Ελάχιστο 6,0 mgr/cm ²	ΕΛΟΤ EN ISO 20344 §6.6

ΠΑΡΑΡΤΗΜΑ ΙΓ΄**ΦΥΣΙΚΟΜΗΧΑΝΙΚΑ ΧΑΡΑΚΤΗΡΙΣΤΙΚΑ ΥΠΟΔΗΜΑΤΩΝ**

A/A	ΧΑΡΑΚΤΗΡΙΣΤΙΚΟ	ΟΡΙΑ	ΜΕΘΟΔΟΣ ΕΛΕΓΧΟΥ
1.	Αποκόλληση εξωτερικής σόλας-φιάπας	Ελάχιστο 10Nt/mm	ΕΛΟΤ EN ISO 20344 §5.2
2.	Αντοχή υποδήματος στις κάμψεις	350.000 χωρίς εμφάνιση βλάβης	SATRA PM 92
3.	Συνολικό πάχος σόλας στην μύτη	11 - 13 mm	Διακριβωμένο παχύμετρο
4.	Συνολικό ύψος τακουριού	27 - 29 mm	Διακριβωμένο παχύμετρο

ΕΛΛΗΝΙΚΗ ΔΗΜΟΚΡΑΤΙΑ
ΥΠΟΥΡΓΕΙΟ ΠΡΟΣΤΑΣΙΑΣ ΤΟΥ ΠΟΛΙΤΗ
ΑΡΧΗΓΕΙΟ ΕΛΛΗΝΙΚΗΣ ΑΣΤΥΝΟΜΙΑΣ
ΑΣΤΥΝΟΜΙΚΗ ΑΚΑΔΗΜΙΑ

ΤΕΧΝΙΚΕΣ ΠΡΟΔΙΑΓΡΑΦΕΣ
ΥΠΟΔΗΜΑΤΑ ΓΥΝΑΙΚΩΝ (ΓΟΒΕΣ) ΤΥΠΟΥ Ι
(ΔΕΡΜΑΤΙΝΑ ΜΑΤ ΜΑΥΡΑ)

A. ΠΡΟΟΡΙΣΜΟΣ :

Κάλυψη αναγκών Ελληνικής Αστυνομίας.

B. ΓΕΝΙΚΕΣ ΑΠΑΙΤΗΣΕΙΣ

B1. Υποδήματα γυναικών (γόβες):

Τύπος Ι (καθημερινά), που κατασκευάζονται από τις πρώτες ύλες της παραγράφου Γ.1 και επανώδερμα του Παραρτήματος Γ (επανώδερμα μόσχου).

B2. Η κατασκευή των υποδημάτων πρέπει να γίνεται με σύγχρονες μεθόδους και πρώτες ύλες άριστης ποιότητας ώστε να εξασφαλίζεται η συμφωνία με τους όρους των τεχνικών προδιαγραφών. Η γενική μορφή των υποδημάτων φαίνεται στο Παράρτημα Α και το χρώμα τους είναι μαύρο.

B3. Τα υποδήματα θα είναι καινούργια και αμεταχείριστα.

B4. Τα γενικά χαρακτηριστικά των υποδημάτων συνοψίζονται σε άριστη εμφάνιση, άνεση στο φόρεμα, ευχέρεια στο βάδισμα και αντοχές που να εξασφαλίζουν μεγάλη διάρκεια διατήρησής τους σε καλή κατάσταση.

B5. Τα μεγέθη των υποδημάτων κυμαίνονται ενδεικτικά από το μέγεθος 36 έως το μέγεθος 44. Η διαμόρφωση των υποδημάτων πρέπει απαραίτητα να γίνει με καλαπόδια των οποίων οι διαστάσεις στο Νο 37 ανταποκρίνονται πλήρως στο Πρότυπο Ψηφιακό Καλαπόδι Χωρητικότητας Νο37 που διατηρείται στη Γ.Γ. Εμπορίου και Προστασίας Καταναλωτή – Δ/νση Έρευνας Αγοράς και Τεχνικών Προδιαγραφών (Τζώρτζ 6- Αθήνα, τηλ. 2131514551). Το Πρότυπο Ψηφιακό Καλαπόδι Χωρητικότητας Νο37 θα αποστέλλεται προς τους ενδιαφερόμενους υποψήφιους προμηθευτές με ηλεκτρονικό τρόπο μετά από σχετικό αίτημα τους μέσω της διαδικασίας «Επικοινωνίας» του ΕΣΗΔΗΣ.

B6. Το Επίσημο Δείγμα που διατηρείται στην Αστυνομική Ακαδημία (Λ. Θρακομακεδόνων 101 Αχαρναί τηλ. 210 – 2409168) ισχύει μόνο για τα

χαρακτηριστικά που αναγράφονται στην καρτέλα του. Διατηρείται στην ανωτέρω Υπηρεσία και οι υποψήφιοι προμηθευτές μπορούν να το δουν και να το φωτογραφίσουν. Σε περίπτωση που υπάρχουν ασυμφωνίες μεταξύ του Επίσημου Δείγματος και των όρων της προδιαγραφής, που δεν διευκρινίζονται αλλού, υπερισχύει η προδιαγραφή. Το Επίσημο Δείγμα δεν ισχύει για τυχόν κακοτεχνίες ή κατασκευαστικές ατέλειες που μπορεί να υπάρχουν σε αυτό.

Γ. ΠΟΙΟΤΙΚΑ ΧΑΡΑΚΤΗΡΙΣΤΙΚΑ

Γ1. Απαιτήσεις Πρώτων Υλών

- Γ1.1 Επανάδερμα:** Χρησιμοποιείται για την κατασκευή **των φοντίων των υποδημάτων Τύπου Ι** από λείο και αδιάβροχο δέρμα μόσχου, προσώπου, πάχους 1-1,2 mm, χρώματος μαύρου και λοιπών χαρακτηριστικών όπως στο Παράρτημα Γ.
- Γ1.3 Εξωτερική Σόλα** με αντιολισθητικές ιδιότητες, κατασκευασμένη από θερμοελαστικό υλικό (thermorubber) με τα τεχνικά χαρακτηριστικά του Παραρτήματος Ε.
- Γ1.4 Φόδρα Εσωτερικής Επένδυσης:** Για την εσωτερική επένδυση του υποδήματος και τον πάτο, χρησιμοποιείται δέρμα αιγός άριστης ποιότητας και δέψης, πάχους 0,6-0,8 mm με τα χαρακτηριστικά του Παραρτήματος ΣΤ.
- Γ1.5 Χαρτόπετσο τύπου TEXON,** μονοκόμματο.
- Γ1.6** Για την κατασκευή του πάτου με ανατομικά στοιχεία: **Αφρώδες συνθετικό υλικό τύπου latex ενός στρώματος ή περισσοτέρων στρωμάτων** των οποίων το πάχος δεν υπερβαίνει το πάχος του αφρώδους συνθετικού υλικού (πχ με επιπρόσθετο ύφασμα τσόχα ή non woven) και τα λοιπά χαρακτηριστικά του Παραρτήματος Ζ.
- Γ1.7 Τακούνι:** από συνθετικό υλικό βαμμένο στο χρώμα των φοντίων για τα μαύρα υποδήματα.
- Γ1.8 Κλωστή ραφής:** Από συνθετικές ίνες, υψηλής αντοχής, κατάλληλου τίτλου για τη ραφή των επανωδερμάτων και χρώματος αυτό των υποδημάτων.
- Γ1.9 Υλικό εσωτερικού ενδυναμώματος δακτύλων (πομπές) και πτέρνας (φόρτι)** με πάχος $0,8 \pm 0,1$ mm και $1,4 \pm 0,1$ mm αντίστοιχα.

- Γ1.10 Έλασμα μεταλλικό** ειδικά ενισχυμένο με νεύρο, μήκους 10-12 cm, πλάτους 1,4 cm και πάχους 1,3 mm για την ενίσχυση της καμάρας.
- Γ1.11 Ειδική κόλλα** συγκόλλησης υποδημάτων.
- Γ1.12 Αφρώδες συνθετικό υλικό** (τύπου latex) κατάλληλου σχήματος, για την υποστήριξη της ανατομίας της καμάρας, όπως φαίνεται στο επίσημο δείγμα.

Γ2. Κατασκευαστικά Στοιχεία

Γ2.1 Γενικά

Τα υποδήματα κατασκευάζονται από υλικά άριστης ποιότητας και η κατασκευή τους πρέπει να γίνεται σύμφωνα με τους κανόνες της υποδηματοποιίας. Οι λεπτομέρειες της κατασκευής φαίνονται στα σχέδια του Παραρτήματος Α και στο επίσημο δείγμα.

Γ2.2 Επάνω μέρος υποδήματος

Κατασκευάζεται αποκλειστικά από δέρμα χαρακτηριστικών του Παραρτήματος Γ για τα υποδήματα τύπου Ι. Η κοπή και η κατασκευή θα είναι όπως στο επίσημο δείγμα και τα σχέδια του Παραρτήματος Α. Εσωτερικά επενδύεται με φόδρα από δέρμα αιγός άριστης ποιότητας και δέψης πάχους 0,6-0,8 mm και λοιπών χαρακτηριστικών του Παραρτήματος ΣΤ. Στο ελεύθερο άκρο του φοντίου το δέρμα γυρίζεται, αφού τοποθετηθεί εσωτερικά φακαρόλα κατάλληλου πάχους και η φόδρα ράβεται στο γυρισμένο άκρο του δέρματος. Στην περιοχή της φτέρνας (λογγέτα) η φόδρα τοποθετείται (με ράψιμο και κόλλημα) με το βουδουρά γυρισμένο προς το εσωτερικό του υποδήματος ώστε να εξασφαλίζεται καλή πρόσφυση στο πόδι και να μη γλιστρά η φτέρνα. Η περιμετρική ραφή θα είναι απλή και θα γίνει με κλωστή από συνθετικές ίνες, υψηλής αντοχής, κατάλληλων τίτλων και πυκνότητας γαζιού, όπως στο επίσημο δείγμα.

Γ2.3 Κάτω μέρος υποδήματος

Γ2.3.1 Εσωτερικός Πάτος

Ο εσωτερικός πάτος είναι μονοκόμματος, κατασκευασμένος από χαρτόπεσο τύπου TEXON, άριστης ποιότητας, ώστε να έχει μεγάλη ανθεκτικότητα, να μην τσακίζει και να μην μυρίζει. Το χαρτόπεσο, από τη φτέρνα μέχρι τα μήλα, είναι ενισχυμένο με φορτέτσα (πάνω-κάτω). Εσωτερικά, μεταξύ κάτω φορτέτσας και

χαρτόπετσου, τοποθετείται ενισχυμένο μεταλλικό έλασμα (μπανέλα) της παραγράφου Γ.1.10, που αρχίζει από το μέσο του τακουνιού και φτάνει ως την καμπύλη του πέλματος.

Γ2.3.2 Πάτος με ανατομικά στοιχεία

Ο πάτος του υποδήματος είναι διάτρητος και φέρει ανατομικά στοιχεία στην περιοχή της καμάρας, όπως φαίνεται στο επίσημο δείγμα. Θα πρέπει να έχει ιδιότητες που να συμβάλλουν στην απορρόφηση των κραδασμών κατά το περπάτημα και σε περισσότερη άνεση κατά την ορθοστασία. Κατασκευάζεται από α) το υλικό της παραγράφου Γ1.6, β) το υλικό για την υποστήριξη της ανατομίας της καμάρας της παραγράφου Γ1.12. και γ) τη φόδρα της παραγράφου Γ1.4.

Ο πάτος του υποδήματος απαρτίζεται κυρίως από αφρώδες συνθετικό υλικό τύπου latex με δυνατότητα ύπαρξης επιπρόσθετων στρωμάτων πχ ύφασμα, τσόχα ή non woven. Το συνολικό πάχος του πάτου είναι $6,5 \pm 0,2$ mm και στην περίπτωση ύπαρξης επιπρόσθετου στρώματος, το πάχος αυτού δεν πρέπει να υπερβαίνει το πάχος του αφρώδους συνθετικού υλικού. Ο πάτος του υποδήματος έχει τα χαρακτηριστικά της παραγράφου Γ1.6, είναι τοποθετημένος σε όλο το μήκος του πέλματος και επικολλάται στο υπόδημα με κόλα. Η πλευρά που φέρει το αφρώδες υλικό καλύπτεται με φόδρα από δέρμα αιγός πάχους 0,6-0,8 mm της παραγράφου Γ1.4. Η φόδρα, η οποία έρχεται σε επαφή με το πόδι, είναι διάτρητη όπως στο επίσημο δείγμα και επικαλύπτει πλήρως το αφρώδες υλικό σε όλο το μήκος του πέλματος. Μεταξύ της φόδρας και του αφρώδους υλικού τοποθετείται κατάλληλου σχήματος υλικό της παραγράφου Γ1.12 για την υποστήριξη της ανατομίας της καμάρας, όπως στο επίσημο δείγμα.

Γ2.3.3 Εξωτερικό κάττυμα (σόλα-τακούνι)

Το εξωτερικό κάττυμα, κατασκευάζεται με σόλα και τακούνι από συνθετικό υλικό.

Η σόλα είναι από συνθετικό θερμοελαστικό υλικό της παραγράφου Γ.1.3, πάχους 0,4 cm και στο κάτω μέρος της φέρει αντλιοσθητικές ραβδώσεις. Το χρώμα της σόλας

είναι μαύρο και περιμετρικά κατά την εγκάρσια διεύθυνση, είναι ίδιο με το χρώμα του δέρματος του φοντίου. Τα λοιπά τεχνικά χαρακτηριστικά της φαίνονται στο Παράρτημα Ε. Η σόλα καλύπτει το κάτω μέρος των υποδημάτων, από το μέσο περίπου του τακουνιού, μέχρι την άκρη των δακτύλων.

Το τακούνι είναι από συνθετικό υλικό και βάφεται στο ίδιο χρώμα με αυτό του δέρματος του φοντίου στα μαύρα υποδήματα.

Το τακούνι είναι καρφωμένο εσωτερικά με τον πάτο με πέντε (5) καρφιά και κεντρικά συγκρατημένο με μία βίδα. Στο κάτω μέρος φέρει τεμάχιο πλαστικού (φτερνίτης), το οποίο συνδέεται με το κυρίως τακούνι με την προσαρμογή των υπαρχουσών ειδικών προεξοχών του πλαστικού τεμαχίου στις αντίστοιχες υποδοχές του τακουνιού. Εξωτερικά το πλαστικό τεμάχιο (φτερνίτης) φέρει αντιολισθητικές ραβδώσεις. Ιδιαίτερη προσοχή θα πρέπει να δίνεται από τους κατασκευαστές ώστε το παραπάνω πλαστικό τεμάχιο να διαθέτει **υψηλές αντιολισθητικές ιδιότητες**.

Το συνολικό ύψος του τακουνιού μαζί με το φτερνίτη θα είναι $6 \pm 0,1$ cm και το σχέδιό του όμοιο με του επίσημου δείγματος. Οι λεπτομέρειες της κατασκευής φαίνονται στο επίσημο δείγμα και στα σχέδια του Παραρτήματος Α.

Το κάτυμμα συγκολλάται με τον πάτο ώστε η δύναμη αποκόλλησης να ικανοποιεί τις απαιτήσεις του Παραρτήματος Β.

Γ2.4 Υλικό εσωτερικού ενδυναμώματος δακτύλων (πομπές) και πτέρνας (φόρτι)

Στο επάνω μέρος του υποδήματος (περιοχή ψιδιού) και επάνω από την επιφάνεια που καταλαμβάνουν τα δάκτυλα, μεταξύ φόδρας και δέρματος, τοποθετείται σκληρυμένο υλικό εσωτερικού ενδυναμώματος των δακτύλων (πομπές) για να κρατά σταθερό το υπόδημα και να προφυλάσσει τα δάκτυλα. Αντίστοιχα στην περιοχή της φτέρνας, από την αρχή της καμπύλης του πέλματος μέχρι και το πίσω μέρος, ανάμεσα στο δέρμα και τη φόδρα, τοποθετείται το φόρτι με σκοπό αφενός μεν να διατηρεί το σχήμα του υποδήματος, αφετέρου δε να προστατεύει τη φτέρνα του ποδιού εσωτερικά. Οι

πομπέδες και τα φόρτια θα έχουν αντίστοιχα πάχος $0,8\pm 0,1$ mm και $1,4\pm 0,1$ mm αντιστοίχως.

Δ. ΣΥΣΚΕΥΑΣΙΑ - ΕΠΙΣΗΜΑΝΣΕΙΣ

Δ.1. Επισημάνσεις Υποδημάτων

- Δ.1.1.** Σε κάθε υποδήμα στο εξωτερικό της σόλας, στην περιοχή της καμάρας, θα αναγράφεται με ανεξίτηλο τρόπο (εγχάρακτα ή έκτυπα) το μέγεθος του και η επωνυμία του προμηθευτή. Ομοίως, στο εσωτερικό μέρος του πρέπει να αναγράφονται με ανεξίτηλο τρόπο τα παρακάτω:

ΠΡΟΜΗΘΕΥΤΗΣ

ΑΡΙΘΜΟΣ / ΗΜΕΡΟΜΗΝΙΑ ΣΥΜΒΑΣΗΣ

- Δ.1.2.** Κάθε ζεύγος υποδήματος, θα συνοδεύεται από καρτελάκι χρώματος λευκού, όπου με μαύρα γράμματα αναγράφονται οι αντίστοιχες οδηγίες συντήρησης ως εξής:

ΟΔΗΓΙΕΣ ΣΥΝΤΗΡΗΣΗΣ

Ακολουθήστε τις παρακάτω οδηγίες ώστε τα υποδήματα να διατηρούνται σε άριστη κατάσταση.

- Αφαιρέστε σκόνη, λάσπη, κλπ με μαλακή βούρτσα ή πανί και νερό.
- Αφήστε τα υποδήματα να στεγνώσουν μακριά από πηγή θερμότητας ή τον ήλιο.
- Απλώστε ομοιόμορφα με κατάλληλη βούρτσα ή μαλακό πανί βερνίκι βαφής και αφήστε τα υποδήματα να στεγνώσουν.
- Γυαλίστε τα υποδήματα με τη χρήση βούρτσας ή κατάλληλο πανί.
- Για στιγμιαία γυαλιστικά υγρά συνιστάται η χρήση σύμφωνα με τις οδηγίες χρήσεως του γυαλιστικού προϊόντος.

- Δ.1.3.** Στο κάτω μέρος κάθε υποδήματος επικολλάται αυτοκόλλητο με την απαιτούμενη επισήμανση των υποδημάτων. (Σχετική νομοθεσία: Οδηγία 94/11/ΕΚ του Ευρωπαϊκού Κοινοβουλίου και Συμβουλίου της 23ης Μαρτίου 1994, Αγορανομική διάταξη αρ. 9/95, όπως έχει τροποποιηθεί)

Δ.2. Συσκευασία

Δ.2.1. Πρωτογενής Συσκευασία: Σε κάθε υπόδημα τοποθετείται εσωτερικά ικανή ποσότητα λεπτού χαρτιού για την υποστήριξη της περιοχής των δακτύλων και στη συνέχεια τυλίγεται το κάθε ένα ξεχωριστά με ύφασμα non woven. Κάθε ζεύγος υποδημάτων στη συνέχεια τοποθετείται μέσα σε χαρτονένιο κουτί κατάλληλων διαστάσεων. Σε κάθε κουτί τοποθετείται αφυγραντική ουσία Κolloειδής Πυρίτιδα (Silica Gel) σε σακουλάκι.

Δ.2.2. Δευτερογενής συσκευασία: Κάθε δώδεκα (12) χαρτονένια κουτιά με υποδήματα του ίδιου μεγέθους τοποθετούνται μέσα σε πεντάφυλλα χαρτοκιβώτια με τα χαρακτηριστικά του Παραρτήματος Η, καταλλήλων διαστάσεων.

Κάθε χαρτοκιβώτιο συσκευασίας σφραγίζεται στο πάνω μέρος με συγκολλητική ταινία και φέρει εξωτερικά ταινία (τσέρκι) πλαστική, μία κατά τον διαμήκη και μία κατά τον εγκάρσιο άξονα.

Οι ειδικές απαιτήσεις των υλικών συσκευασίας Δ.2.1 και Δ.2.2 παρέχονται στο Παράρτημα Η.

Δ.3. Επισημάνσεις Συσκευασίας**Δ.3.1. Επισημάνσεις Πρωτογενούς Συσκευασίας**

Στην εξωτερική όψη κάθε χαρτονένιου κουτιού της παραγράφου Δ.2.1 πρέπει να εκτυπώνονται με ανεξίτηλο τρόπο τα παρακάτω στοιχεία:

ΕΙΔΟΣ & ΤΥΠΟΣ :	ΥΠΟΔΗΜΑΤΑ ΓΥΝΑΙΚΩΝ - ΓΟΒΕΣ ΤΥΠΟΣ Ι
ΧΡΩΜΑ :	ΜΑΥΡΟ
ΜΕΓΕΘΟΣ :	
ΠΡΟΜΗΘΕΥΤΗΣ :	
ΑΡΙΘΜΟΣ / ΗΜΕΡΟΜΗΝΙΑ ΣΥΜΒΑΣΗΣ :	

Δ.3.2. Επισημάνσεις Δευτερογενούς Συσκευασίας

Στην εξωτερική όψη κάθε χαρτοκιβωτίου της παραγράφου Δ.2.2 και επί της μεγαλύτερης πλευράς που δε φέρει άλλες επισημάνσεις, πρέπει να εκτυπώνονται με ανεξίτηλο τρόπο τα παρακάτω στοιχεία:

ΥΠΟΔΗΜΑΤΑ ΓΥΝΑΙΚΩΝ ΓΟΒΕΣ:	ΤΥΠΟΣ Ι
ΧΡΩΜΑ :	ΜΑΥΡΟ
ΜΕΓΕΘΟΣ :	
ΠΡΟΜΗΘΕΥΤΗΣ :	

ΠΟΣΟΤΗΤΑ : ΑΡΙΘΜΟΣ / ΗΜΕΡΟΜΗΝΙΑ ΣΥΜΒΑΣΗΣ :

E. ΔΙΕΝΕΡΓΟΥΜΕΝΟΙ ΕΛΕΓΧΟΙ

E1. ΕΛΕΓΧΟΙ ΚΑΤΑ ΤΗΝ ΠΑΡΑΛΑΒΗ

Η Επιτροπή Παρακολούθησης και Παραλαβής διενεργεί δειγματοληψία και λαμβάνει δείγματα (ζεύγη υποδημάτων) για τη διενέργεια Μακροσκοπικού και Εργαστηριακού Ελέγχου σύμφωνα με τα ακόλουθα:

E1.1. Μακροσκοπικός Έλεγχος:

E1.1.1 Η Επιτροπή Παρακολούθησης και Παραλαβής διενεργεί μακροσκοπικό έλεγχο σε τυχαία και αντιπροσωπευτικά δείγματα (ζεύγη υποδημάτων) σε ποσοστό 1,0% της παραδοθείσας ποσότητας (στην πλησιέστερη ακέραια μονάδα, όχι λιγότερο από πέντε ζεύγη και το καθένα από διαφορετικό νούμερο). Τα παραπάνω ζεύγη αποτελούν το δείγμα μακροσκοπικού ελέγχου.

Κατά τον μακροσκοπικό έλεγχο των υποδημάτων ελέγχονται η ποιότητα της εργασίας κατασκευής, η συμφωνία της κατασκευής με τους όρους και τα σχέδια της τεχνικής προδιαγραφής και το επίσημο δείγμα. Ελέγχονται επίσης τυχόν μακροσκοπικά ελαττώματα, όπως αυτά ενδεικτικά αναφέρονται στον Πίνακα Ι.

ΠΙΝΑΚΑΣ Ι
ΜΑΚΡΟΣΚΟΠΙΚΑ ΕΛΑΤΤΩΜΑΤΑ ΥΠΟΔΗΜΑΤΩΝ

Α/ Α	ΕΛΕΓΧΟΣ	ΕΛΑΤΤΩΜΑΤΑ
1	ΚΑΘΑΡΟΤΗΤΑ	1.1 Στίγματα ή κηλίδες. 1.2 Θαμπάδα στο δέρμα.
2	ΕΡΓΑΣΙΕΣ	2.1 Η κατασκευή δεν έχει γίνει σύμφωνα τους όρους και τα σχέδια της παρούσας προδιαγραφής και το επίσημο δείγμα. 2.2 Οι πρώτες ύλες δεν βρίσκονται στην προβλεπόμενη από την προδιαγραφή ποιότητα, θέση, πλήθος, τύπο, μέγεθος και στερεότητα. 2.3 Σε επίπεδη επιφάνεια και όταν εφάπτεται όλο το τακούνι, θα πρέπει να εφάπτεται τμήμα της σόλας. 2.4 Πατάκι ατελώς κολλημένο. 2.5 Πτερνίτης κακής εμφάνισης.
3	ΕΛΑΤΤΩΜΑΤΑ ΚΑΙ ΖΗΜΙΕΣ ΥΛΙΚΟΥ	3.1 Ελαττώματα στα δέρματα (αμυχές, ρυτίδες, στίγματα, μασήματα κ.λπ.). 3.2 Φθορές, επισκευές, σχισίματα, κοψίματα, καψίματα, ψαλιδίσματα, τρύπες, οπές, τομές ή εγκοπές δέρματος. 3.3 Φόδρα μασημένη, σχισμένη ή χαλαρή.
4	ΧΡΩΜΑΤΙΣΜΟΣ	4.1 Ο χρωματισμός είναι διαφορετικός από αυτόν του επίσημου δείγματος
5	ΔΙΑΣΤΑΣΕΙΣ	5.1 Διαστάσεις εκτός ορίων της προδιαγραφής. 5.2 Ανομοιομορφία διαστάσεων μεταξύ δεξιών και αριστερών υποδημάτων.
6	ΕΠΙΣΗΜΑΝΣΕΙΣ	6.1 Δεν υπάρχουν επισημάνσεις ή είναι ατελείς. 6.2 Αναγράφονται λανθασμένες επισημάνσεις ή δεν είναι γραμμένες με ανεξίτηλο τρόπο ή είναι τοποθετημένες σε χώρο διαφορετικό από το καθορισμένο.

Στην περίπτωση τμηματικών παραδόσεων, ο μακροσκοπικός έλεγχος διενεργείται υποχρεωτικά σε κάθε τμηματική παράδοση.

Ε1.2. Εργαστηριακός Έλεγχος:

Η Επιτροπή Παρακολούθησης και Παραλαβής λαμβάνει τυχαία από το δείγμα μακροσκοπικού ελέγχου τρία (3) ζεύγη υποδημάτων, που αποτελούν το δείγμα-αντίδειγμα για τον εργαστηριακό έλεγχο (**Το ένα ζεύγος να είναι μέγεθος Νο37**). Τρία (3) υποδήματα (ένα από κάθε ζεύγος) στέλνονται για εργαστηριακούς ελέγχους και αντιπροσωπεύουν το δείγμα, ενώ τα υπόλοιπα τρία (3) υποδήματα αποτελούν το αντίδειγμα και παραδίδονται στην Αστυνομική Ακαδημία και τηρούνται

μέχρι το τέλος του διαγωνισμού. **Τα τρία (3) ζεύγη υποδημάτων του δείγματος-αντιδείγματος επιβαρύνουν τον προμηθευτή και προσκομίζονται επιπλέον της παραδοθείσας ποσότητας.**

Οι εργαστηριακοί έλεγχοι διενεργούνται σε συνεννόηση με την αναθέτουσα αρχή στο Χημείο Στρατού ή σε άλλο διαπιστευμένο εργαστήριο σύμφωνα με τα οριζόμενα στο άρθρο 214, παράγραφος 13 και 14 του Ν. 4412/2016. Οι εργαστηριακοί έλεγχοι εκτελούνται για την εξακρίβωση των χαρακτηριστικών και της ποιότητας των πρώτων υλών της παραγράφου Γ1 καθώς και των λοιπών χαρακτηριστικών που μπορεί να ελεγχθούν στο έτοιμο προϊόν (τα κατασκευαστικά στοιχεία της παραγράφου Γ2 σε συνδυασμό με τις απαιτήσεις των αντίστοιχων Παραρτημάτων καθώς επίσης και για τον έλεγχο των διαστάσεων με το πρότυπο καλαπόδι χωρητικότητας.

ΣΤ. ΥΠΟΧΡΕΩΣΕΙΣ ΟΙΚΟΝΟΜΙΚΩΝ ΦΟΡΕΩΝ

ΣΤ.1. Οι οικονομικοί φορείς υποχρεούνται μαζί με την τεχνική τους προσφορά να προσκομίσουν, Υπεύθυνη Δήλωση στην οποία να δηλώνουν ότι τα υπό προμήθεια είδη θα συμμορφώνονται με τις απαιτήσεις του Κανονισμού ΕΚ 1907/2006 - R.E.A.Ch. (Registration, Evaluation and Authorization of Chemicals) της Ευρωπαϊκής Ένωσης, όπως τροποποιήθηκε και ισχύει. Η δήλωση αυτή αφορά τα παρασκευάσματα καθώς και όλα τα αντικείμενα τα οποία περιέχουν χημικές ουσίες στη σύσταση τους ή στα οποία έχουν εφαρμοστεί χημικές ουσίες και παρασκευάσματα κατά την παραγωγή τους. Στις ανωτέρω χημικές ουσίες συμπεριλαμβάνονται και τα αζωχρώματα. Η Υπηρεσία μετά την υπογραφή της Σύμβασης διατηρεί το δικαίωμα, όπου και όταν κριθεί αναγκαίο, να ζητήσει να προσκομιστούν δικαιολογητικά τεκμηρίωσης ή να διενεργηθούν εργαστηριακές δοκιμές. Το κόστος των ελέγχων επιβαρύνουν τον οικονομικό φορέα.

ΣΤ.2.

ΠΙΝΑΚΑΣ ΜΕΓΕΘΩΝ

ΝΟΥΜΕΡΑ	Γόβες από δέρμα αδιάβροχο, χρώματος μαύρου	Ποσότητα οικ. έτος 2027	Ποσότητα οικ. έτος 2028
37	300	150	150
38	500	250	250
39	500	250	250
40	500	250	250
41	400	200	200
42	330	165	165
ΣΥΝΟΛΟ	2.530	1265	1265

ΣΤ.3. Ο χρόνος παράδοσης: Το σύνολο της υπό προμήθεια ποσότητας εντός πέντε (05) μηνών από την υπογραφή της Σύμβασης εντός των αποθηκών της Αστυνομικής Ακαδημίας (Λ. Θρακομακεδόνων 101, Αχαρνές Αττικής, Τ.Κ.:

13671, τηλ. 2102409162, 2409190), με δαπάνη και μέριμνα του προμηθευτή.

Ζ. ΔΕΙΓΜΑΤΑ ΠΡΟΜΗΘΕΥΤΩΝ ΓΙΑ ΑΞΙΟΛΟΓΗΣΗ

- α. Οι υποψήφιοι προμηθευτές μαζί με τις προσφορές τους θα καταθέτουν ένα (1) ζεύγος ως δείγμα, το οποίο θα ελεγχθεί μακροσκοπικά από την επιτροπή αξιολόγησης των προσφορών σύμφωνα με την παρούσα προδιαγραφή και ειδικότερα σύμφωνα με τα αναφερόμενα στην Παράγραφο Ε, και ειδικότερα τον πίνακα Ι.

Σε καμία περίπτωση δεν επιτρέπεται η αποτύπωση, με οποιονδήποτε τρόπο (ανάγλυφο, εγχάρακτο, έγχρωμο ή άλλο) σε κανένα μέρος του υποδήματος θρησκευτικών συμβόλων και παραλλαγών αυτών. Δείγμα που παρουσιάζει τέτοιου είδους σύμβολα οποιασδήποτε αναγνωρισμένης θρησκείας, αυτομάτως θα απορρίπτεται.

- β. Εφόσον το δείγμα ικανοποιεί μακροσκοπικά πλήρως τις απαιτήσεις της προδιαγραφής τότε οι τεχνικές προσφορές των αντίστοιχων προμηθευτών θα γίνονται αποδεκτές.
- γ. Κατά το στάδιο του μακροσκοπικού ελέγχου θα απορρίπτονται οι προσφορές των προμηθευτών των οποίων τα δείγματα δεν ικανοποιούν τις απαιτήσεις της Υπηρεσίας.
- δ. Τα δείγματα των λοιπών προμηθευτών που έλαβαν μέρος στον διαγωνισμό και δεν επελέγησαν, θα τους επιστρέφονται.

Η. ΠΑΡΑΡΤΗΜΑΤΑ

Ο υποψήφιος προμηθευτής έλαβε γνώση και συμμορφώνεται με τα αναφερόμενα στα Παραρτήματα τα οποία αποτελούν αναπόσπαστο μέρος της παρούσας τεχνικής προδιαγραφής.

- “Α” “Σχέδια Υποδημάτων Γυναικών (Γόβες)”
- “Β” “Τεχνικά Χαρακτηριστικά Υποδημάτων”
- “Γ” “ Τεχνικά Χαρακτηριστικά Επανωδέματος Μόσχου”
- “Ε” “Τεχνικά Χαρακτηριστικά Εξωτερικής Σόλας
- “ΣΤ” “Τεχνικά Χαρακτηριστικά Δέρματος Αιγός (Φόδρα)”
- “Ζ” “ Τεχνικά Χαρακτηριστικά Πάτου”
- “Η ” “Ειδικές Απαιτήσεις Συσκευασίας ”
- “Θ” “Μέθοδος Ελέγχου Διαστάσεων Υποδημάτων”
- “Ι” “Πρότυπα καλαπόδια Χωρητικότητας (Καλαπόδια) ”

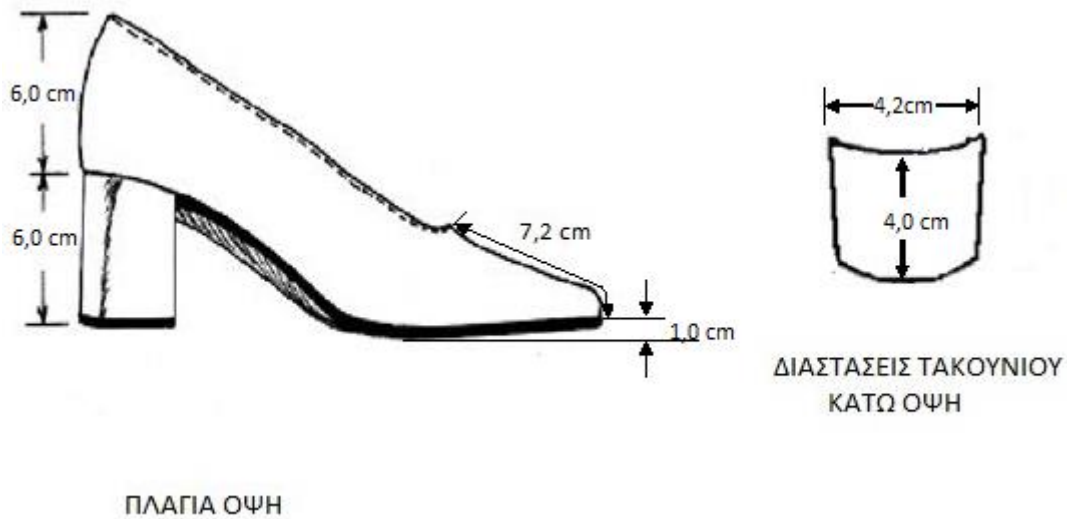
ΠΑΡΑΡΤΗΜΑΤΑ**ΠΑΡΑΡΤΗΜΑ Α΄****ΣΧΕΔΙΑ ΥΠΟΔΗΜΑΤΩΝ ΓΥΝΑΙΚΩΝ (ΓΟΒΕΣ)**

Οι διαστάσεις αναφέρονται σε υπόδημα μεγέθους 37 και δίνονται σε cm με ανοχή $\pm 0,1$ cm. Για το ύψος της φτέρνας το βήμα αύξησης ανά μέγεθος ορίζεται 0,1 cm.



ΦΩΤΟΓΡΑΦΙΑ ΕΠΙΣΗΜΟΥ ΔΕΙΓΜΑΤΟΣ

ΠΑΡΑΡΤΗΜΑ Β΄**ΤΕΧΝΙΚΑ ΧΑΡΑΚΤΗΡΙΣΤΙΚΑ ΥΠΟΔΗΜΑΤΩΝ****ΠΙΝΑΚΑΣ 1**

A/A	ΧΑΡΑΚΤΗΡΙΣΤΙΚΟ	ΑΠΑΙΤΗΣΗ ΚΑΙ ΟΡΙΑ ΑΝΟΧΗΣ	ΜΕΘΟΔΟΣ ΕΛΕΓΧΟΥ
1	Αποκόλληση πέλματος	min 400 Nt	ISO 22344
2	Αντοχή υποδήματος στις κάμψεις	450.000 κάμψεις χωρίς εμφάνιση βλάβης	SATRA PM92
3	Σκληρότητα φτερνιτών κατά Shore A	80-90	ASTM D-2240
4	Αντοχή φτερνιτών στην τριβή	Μέγ. 150 mm ³	ISO 4649

ΠΑΡΑΡΤΗΜΑ Γ'
ΤΕΧΝΙΚΑ ΧΑΡΑΚΤΗΡΙΣΤΙΚΑ ΕΠΑΝΩΔΕΡΜΑΤΟΣ ΜΟΣΧΟΥ

ΠΙΝΑΚΑΣ 1

A/A	ΧΑΡΑΚΤΗΡΙΣΤΙΚΟ	ΑΠΑΙΤΗΣΗ ΚΑΙ ΟΡΙΑ ΑΝΟΧΗΣ	ΜΕΘΟΔΟΣ ΕΛΕΓΧΟΥ
1	Πρόσωπο δέρματος	Δέρμα μόσχου	Οπτικά
2	Πάχος δέρματος	1,0 - 1,2 mm	ISO 2589 (IUP 4)
3	Ποσοστό υγρασίας	Μέγιστο 16%	ΕΛΟΤ EN ISO 4684 (IUC 5)
4	Λιπαρές ουσίες %, διαλυτές σε πετρελαϊκό αιθέρα επί ξηρού δείγματος	4-10%	Δ-163 TE 34-233 ISO 4048 (IUC4)
5	Ενεργός οξύτητα (pH)	3,5-4,5	ISO 4045 (IUC11)
6	Διαφορά οξύτητας μετά από αραίωση σε δεκαπλάσιο	Μέγιστο 0,7	ISO 4045 (IUC11)
7	Τέφρα % επί ξηρού δείγματος	Μέγιστο 10%	ISO 4047 (IUC7)
8	Χρώμιο VI	Μη ανιχνεύσιμο	ΕΛΟΤ EN 420 ANNEX B
9	Αντοχή στις κάμψεις	Min 50.000 κάμψεις σε στεγνή μορφή και min 20.000 κάμψεις σε υγρή μορφή χωρίς βλάβη στην επιφάνεια, το φινίρισμα και τη δερμική ύλη.	ISO 5402 (IUP/20) χωρίς τρόχισμα
10	Διαπερατότητα υδρατμών	Min 0,8 mg/(h·cm ²)	ISO 14268 (IUP 15) χωρίς τρόχισμα της επιφάνειας
11	Αντοχή στη διάσχιση ανά μονάδα πάχους	Min 3kg/mm	ISO 3377-2 (IUP/8)
12	Αδιαβροχία (κατά Bally Penetrometer)	Min 50 λεπτά	ISO 5403 (IUP 10) ή ISO 5403-1 Linear compression method (IUP 10-1) και ISO 5403-2 Angular compression method (IUP 10-2)
13	Αντοχή χρωματισμού στην τριβή	(1)Αντοχή χρώματος προσώπου στην τριβή: (α) Μετά 50 στεγνές τριβές, ελαχ. 5 (Grey Scale) (β) Μετά 20 υγρές τριβές, ελάχ. 5 (Grey Scale) (2) Αντοχή χρώματος βουδουρά στην τριβή: (α) Μετά 50 στεγνές τριβές, ελαχ. 4 (Grey Scale) (β) Μετά 20 υγρές τριβές, ελάχ. 4 (Grey Scale)	ISO 11640 IUF 450

ΠΑΡΑΡΤΗΜΑ Ε΄**ΤΕΧΝΙΚΑ ΧΑΡΑΚΤΗΡΙΣΤΙΚΑ ΕΞΩΤΕΡΙΚΗΣ ΣΟΛΑΣ****ΠΙΝΑΚΑΣ 1**

A/A	ΧΑΡΑΚΤΗΡΙΣΤΙΚΟ	ΑΠΑΙΤΗΣΗ ΚΑΙ ΟΡΙΑ ΑΝΟΧΗΣ	ΜΕΘΟΔΟΣ ΕΛΕΓΧΟΥ
1.	Χρώμα	Μαύρο	Σε λευκό χαρτί να μην αφήνει ή να αφήνει ελαφρό μόνο χρώμα που απομακρύνεται με ελαφριά τριβή με το χέρι
2.	Πρώτη ύλη	Θερμοελαστικό υλικό (Thermorubber)	Χημική Ανάλυση FT-IR
3.	Πάχος	4 ±0,2 mm	Διακριβωμένο παχύμετρο
4.	Αντοχή σε διάσχιση	Ελάχιστο 70 Nt/mm	ASTM D-624
5.	Αντοχή σε εφελκυσμό	Ελάχιστο 200Nt/cm ²	ASTM D-412-51T, Δοκίμιο C
6.	Επιμήκυνση κατά τη θραύση	Ελάχιστο 100%	ASTM D-412-51T, Δοκίμιο C
7.	Πυκνότητα	Μέγιστο 1,0-1,2 g/cm ³	ASTM D-297
8.	Αντοχή σε τριβή	Μέγιστο 200 mm ³	ISO 4649
9.	Αντοχή σε κάμψεις	Μέγιστο 200% (Μετά από 50.000κάμψεις)	ASTM -1052
10.	Σκληρότητα κατά Shore A	80-90	ASTM D-2240

ΠΑΡΑΡΤΗΜΑ ΣΤ'**ΤΕΧΝΙΚΑ ΧΑΡΑΚΤΗΡΙΣΤΙΚΑ ΔΕΡΜΑΤΟΣ ΑΙΓΟΣ (ΦΟΔΡΑ)****ΠΙΝΑΚΑΣ 1**

A/A	ΧΑΡΑΚΤΗΡΙΣΤΙΚΟ	ΑΠΑΙΤΗΣΗ ΚΑΙ ΟΡΙΑ ΑΝΟΧΗΣ)	ΜΕΘΟΔΟΣ ΕΛΕΓΧΟΥ
1	Πρόσωπο δέρματος	Δέρμα αιγός	Οπτικά
2	Πάχος δέρματος	0,6 - 0,8 mm	ISO 2589 (IUP 4)
3	Ποσοστό υγρασίας	max 16	ISO 4684 (IUC 5)
4	Λιπαρές ουσίες %, διαλυτές σε πετρελαϊκό αιθέρα επί ξηρού δείγματος	4-8	Δ-163 TE 34-233 ISO 4048 (IUC4)
5	Ενεργός οξύτητα (pH)	3,5-4,5	ISO 4045 (IUC11)
6	Τέφρα % επί ξηρού δείγματος	max 10	ISO 4047 (IUC7)
7	Χρώμιο VI	Μη ανιχνεύσιμο	ΕΛΟΤ EN 420:2003 ANNEX B
8	Συστολή %	Δεν πρέπει να σημειώνεται συστολή κάτω από τους 99°C (θερμική συστολή) ή Να μην είναι μεγαλύτερη από 10% (επιφανειακή συστολή)	ISO 3380 (IUP 16) ή <i>Δ-142 TE 34-233 ή FTMS 7031:1969 με βραστό νερό</i>
9	Αντοχή στη διάσχιση ανά μονάδα πάχους	min 2kg/mm	ISO 3377-2 (IUP 8)
10	Διαπερατότητα υδρατμών	Min 1,0 mg/(h·cm ²)	ISO 14268 (IUP 15) <i>χωρίς τρόχισμα της επιφάνειας</i>
11	Αντοχή χρωματισμού στην τριβή	(1)Αντοχή χρώματος προσώπου στην τριβή: (α) Μετά 50 στεγνές τριβές, ελάχ. 5 (Grey Scale) (β) Μετά 20 υγρές τριβές, ελάχ. 5 (Grey Scale)	ISO 11640 ή IUF 450

ΠΑΡΑΡΤΗΜΑ Ζ΄**ΤΕΧΝΙΚΑ ΧΑΡΑΚΤΗΡΙΣΤΙΚΑ ΠΑΤΟΥ****ΠΙΝΑΚΑΣ 1**

A/ A	ΧΑΡΑΚΤΗΡΙΣΤΙΚΟ	ΑΠΑΙΤΗΣΗ ΚΑΙ ΟΡΙΑ ΑΝΟΧΗΣ	ΜΕΘΟΔΟΣ ΕΛΕΓΧΟΥ
1.	Υλικό	Αφρώδες συνθετικό υλικό τύπου latex ενός στρώματος(π.χ. SBR, NR) ή περισσοτέρων στρωμάτων (π.χ. Fibers, Felt)	FTIR
2.	Συνολικό πάχος	6,5±0,2 mm	Διακριβωμένο παχύμετρο
3.	Φαινόμενη πυκνότητα	250±10 kg/m ³	Ζύγιση

ΠΑΡΑΡΤΗΜΑ Η΄**ΕΙΔΙΚΕΣ ΑΠΑΙΤΗΣΕΙΣ ΥΛΙΚΩΝ ΣΥΣΚΕΥΑΣΙΑΣ****Η.1 ΕΙΔΙΚΕΣ ΑΠΑΙΤΗΣΕΙΣ ΓΙΑ ΠΕΝΤΑΦΥΛΛΑ ΧΑΡΤΟΚΙΒΩΤΙΑ**

- Η.1.1** Τα χαρτοκιβώτια πρέπει να είναι αρίστης ποιότητας και κατασκευής. Κατασκευάζονται από πεντάφυλλο χαρτόνι σε σχήμα ορθογωνίου παραλληλεπιπέδου. Τα χαρτοκιβώτια συνδέονται κατά τη μία από τις τέσσερις κατακόρυφες ακμές του παραλληλεπιπέδου με σιδερένιους συνδετήρες πάχους 2mm και μήκους 14 mm και σε πυκνότητα ενός συνδετήρα ανά 3 έως 4 cm μήκους. Εναλλακτικά μπορεί να χρησιμοποιηθεί στην κατασκευή τους τεχνική συγκόλλησης με τη χρήση της κατάλληλης κόλλας. Το χρησιμοποιούμενο χαρτόνι θα πρέπει να έχει παρασκευαστεί κατά τρόπο ώστε τα εσωτερικά του τρία (3) φύλλα να είναι εμποτισμένα με παραφίνη δια της μεθόδου του ψεκασμού.
- Η.1.2** Ελάχιστο Βάρος: 820 g/m²
- Η.1.3** Αντοχή στην διάρρηξη στην συσκευή MULLEN – TESTER (διάμετρος μεμβράνης 3 cm), ελάχιστο: 200 lb/in² (14.06 Kg/cm²)

ΠΑΡΑΡΤΗΜΑ Θ΄**ΜΕΘΟΔΟΣ ΕΛΕΓΧΟΥ ΔΙΑΣΤΑΣΕΩΝ ΥΠΟΔΗΜΑΤΩΝ**

Αφαιρείται (με κοπή) το φόντι σε όλη την περιοχή που ορίζεται από την περίμετρο του τακουνιού ώστε να παραμείνει επί του υποδήματος τμήμα φοντίου ύψους περίπου 2 cm.

Εισάγεται το αντίστοιχο πρότυπο καλαπόδι χωρητικότητας στο υπόδημα έτσι ώστε να έρθει σε πλήρη επαφή με την περιοχή των δακτύλων του υποδήματος. Αν το καλαπόδι εισέρχεται στο αντίστοιχο υπόδημα, εφαρμόζει στην περιοχή των δακτύλων, εφάπτεται σε όλη την επιφάνεια με το φόντι και η πτέρνα του καλαποδιού επικάθεται (φωλιάζει) στην πτέρνα του υποδήματος ώστε να εφάπτονται σε όλη την περίμετρό τους, ο έλεγχος θεωρείται επιτυχής. Αν σε όλα τα υποδήματα του δείγματος ο έλεγχος είναι επιτυχής το δείγμα γίνεται αποδεκτό.

Αν το καλαπόδι δεν είναι δυνατόν να εισέλθει στο υπόδημα ώστε να έλθει σε πλήρη επαφή με την περιοχή των δακτύλων του υποδήματος ή εισέρχεται μετά από μεγάλη πίεση και προκαλεί εφελκυσμούς ή παραμορφώσεις στο φόντι ή ισχυρή πίεση στην περιοχή του κουτουπιέ ή εισέρχεται στο υπόδημα – έρχεται σε πλήρη επαφή με την περιοχή των δακτύλων του υποδήματος, αλλά η πτέρνα του καλαποδιού δεν επικάθεται (φωλιάζει) στην πτέρνα του υποδήματος ώστε να εφάπτεται σε όλη την περίμετρό τους, ο έλεγχος θεωρείται μη επιτυχής.

Αν ο παραπάνω έλεγχος είναι μη επιτυχής έστω και σε ένα υπόδημα του δείγματος τότε το δείγμα απορρίπτεται.

ΠΑΡΑΡΤΗΜΑ Ι΄**ΠΡΟΤΥΠΑ ΚΑΛΑΠΟΔΙΑ ΧΩΡΗΤΙΚΟΤΗΤΑΣ**

Η Υπηρεσία έχει κατασκευάσει και επισημοποιήσει για τα υποδήματα δύο (2) ζεύγη Νο 37 Πρότυπα Καλαπόδια Χωρητικότητας.

Τα Πρότυπα Καλαπόδια Χωρητικότητας τηρούνται: ένα στη Γ.Γ. Εμπορίου και

Προστασίας Καταναλωτή - Δ/νση Έρευνας Αγοράς και Τεχνικών Προδιαγραφών (Τζώρτζ 6- Αθήνα, τηλ. 2131514551) και ένα στο Χημείο Στρατού και αποτελούν το πρότυπο μέτρησης διαστάσεων σύμφωνα με τα καθοριζόμενα στο Παράρτημα Θ.

Τα διαμορφωτήρια (καλαπόδια) των διαφόρων μεγεθών κατασκευάζονται με βάση το ηλεκτρονικό πρότυπο Ν°37 και πρέπει να ακολουθούν αυστηρά το βήμα αυξομείωσης $\pm 6,66$ mm από μέγεθος σε μέγεθος που προβλέπεται από το Γαλλικό Σύστημα μέτρησης.

ΕΛΛΗΝΙΚΗ ΔΗΜΟΚΡΑΤΙΑ
ΥΠΟΥΡΓΕΙΟ ΠΡΟΣΤΑΣΙΑΣ ΤΟΥ ΠΟΛΙΤΗ
ΑΡΧΗΓΕΙΟ ΕΛΛΗΝΙΚΗΣ ΑΣΤΥΝΟΜΙΑΣ
ΑΣΤΥΝΟΜΙΚΗ ΑΚΑΔΗΜΙΑ

ΤΕΧΝΙΚΕΣ ΠΡΟΔΙΑΓΡΑΦΕΣ
ΤΣΑΝΤΩΝ ΔΕΡΜΑΤΙΝΩΝ ΓΥΝΑΙΚΩΝ

Α' ΠΡΟΟΡΙΣΜΟΣ :

Κάλυψη αναγκών Ελληνικής Αστυνομίας.

Β' ΤΕΧΝΙΚΑ ΧΑΡΑΚΤΗΡΙΣΤΙΚΑ:

1. ΚΑΤΑΣΚΕΥΑΣΤΙΚΑ ΧΑΡΑΚΤΗΡΙΣΤΙΚΑ

Η τσάντα αποτελείται:

- Από την κύρια τσάντα.
- Από τον μάντα αναρτήσεως και
- Από την εσωτερική επένδυση (φόδρα).

α. Κύρια Τσάντα:

(1) Η κύρια τσάντα είναι χρώματος μαύρου και αποτελείται από τα εξής τμήματα:

- Την πρόσθια πλευρά διαστάσεων 0,20 X 0,30μ.
- Την οπίσθια ακριβώς όμοια με την ανωτέρω.
- Δύο τεμάχια, τα οποία σχηματίζουν το κάλυμμα, διαστάσεων 0,16 X 0,30μ.
- Δύο τεμάχια διαστάσεων 0,09 X 0,265μ., τα οποία σχηματίζουν τη βάση της τσάντας και
- Τέσσερα τεμάχια διαστάσεων 0,09 X 0,18μ. τα οποία σχηματίζουν ανά δύο τις πλάγιες έδρες αυτής.

(2) Η επάνω πλευρά είναι ανοικτή και σχηματίζει το κάλυμμα, το οποίο κλείνει εσωτερικά με μεταλλικό μπουτόν επινικελωμένο.

(3) Τα εσωτερικά ενισχυτικά των δύο πλευρών, καθώς επίσης και του καλύμματος είναι κατασκευασμένα από χοντρό χαρτόνι.

(4) Εσωτερικά έχει χώρισμα διαστάσεων 0,19 X 0,30μ. από viledol ή στυπόχαρτο, επενδεδυμένο με φόδρα, το οποίο δημιουργεί δύο θήκες.

(5) Στην οπίσθια πλευρά της τσάντας και εσωτερικά αυτής υπάρχει εσωτερική θήκη διαστάσεων 0,19 X 0,13μ. που κλείνει στο επάνω μέρος με φερμουάρ μαύρου χρώματος.

(6) Στο μεσαίο χώρισμα υπάρχει ανοικτό θυλάκιο-θήκη, χωρίς φερμουάρ, ως ανωτέρω στην παράγραφο Β.1.α(5).

- (7) Όλα τα εσωτερικά μέρη της τσάντας είναι επενδεδυμένα με φόδρα, η οποία είναι κολλημένη και ραφτή.
- (8) Το κάλυμμα εξωτερικά, φέρει διακοσμητικό φιλέτο μαύρου χρώματος γαζωμένο περιμετρικά αυτού, πλάτους 2,5εκ.
- (9) Λοιπές λεπτομέρειες κατασκευής φαίνονται στο συνημμένο σχέδιο.

β. Ιμάντας Αναρτήσεως:

- 1) Είναι χρώματος μαύρου και αποτελείται από δύο τμήματα μήκους 35εκ. και 85εκ. αντίστοιχα και πλάτους 2εκ. Το μεγάλο τμήμα φέρει στην άκρη 5 τρύπες (ανά 4εκ.), για το κλείσιμο, ενώ το μικρό καταλήγει σε μεταλλική αγκράφα με θηλιά, ώστε να μπορεί να επιτυγχάνεται αυξομείωση του μήκους του.
- 2) Στα άλλα άκρα του στερεώνεται με αναδίπλωση με καψύλλια, σε μεταλλικούς κρίκους, οι οποίοι είναι στερεωμένοι στο άνω μέρος της μεσαίας δίπλωσης που σχηματίζεται στις πλάγιες έδρες.
- 3) Σχηματίζεται με αναδίπλωση ταινίας αναλόγου πλάτους πάνω σε μαλακό χαρτόπετσο (viledol), ώστε τα ελεύθερα άκρα να βρίσκονται εσωτερικά και στο μέσον. Σε όλο το μήκος του ιμάντα και σε αμφότερα τα άκρα του φέρει ραφές για στερέωση της υπάρχουσας συγκόλλησης.

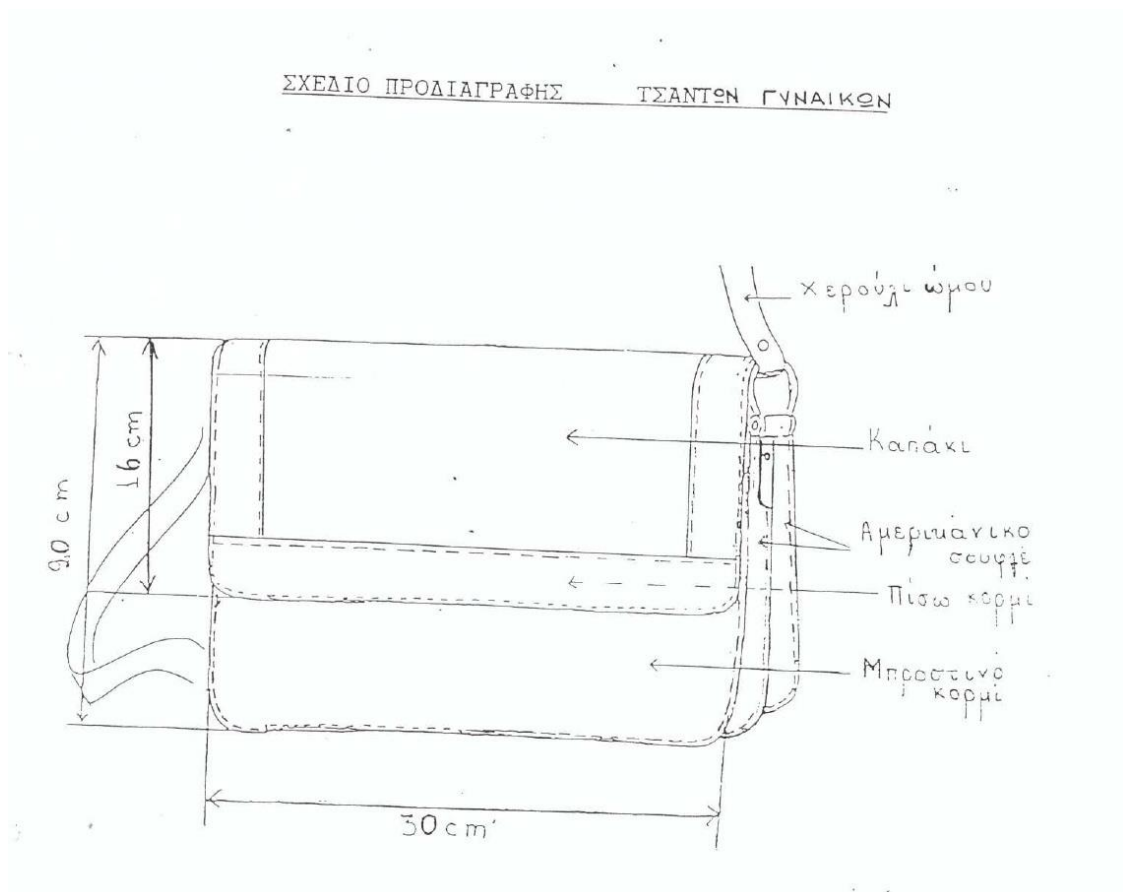

2. ΥΛΙΚΑ ΚΑΤΑΣΚΕΥΗΣ:

- α) Όλα τα εξωτερικά τμήματα κατασκευάζονται από δέρμα προσώπου, από μοσχάρι (τύπου ΒΟΧ), χρωμικής δέψης, χρώματος μαύρου.
- β) Από το ίδιο δέρμα κατασκευάζεται και το ντουμπλάρισμα του καπακιού, το χερούλι και το φιλέτο.
- γ) Εσωτερικά ή τσάντα, επενδύεται με φόδρα από συνθετικό πλαστικό, χρώματος μαύρου.
- δ) Η κλωστή για τα εξωτερικά γαζιά είναι βαμβακερή, στην ίδια απόχρωση με το δέρμα. Όλα τα μεταλλικά εξαρτήματα (πιαστράκια χερουλιών, αγκράφα χερουλιού) είναι ανοξείδωτα.
- ε) Εσωτερικά στις δύο πλευρές και τα καλύμματα και μεταξύ ενισχυτικών και δέρματος, τοποθετείται λεπτό αφρολέξ.

Γ' ΦΥΣΙΚΟΧΗΜΙΚΕΣ ΙΔΙΟΤΗΤΕΣ:**1. ΔΕΡΜΑ ΕΞΩΤΕΡΙΚΩΝ ΤΜΗΜΑΤΩΝ**

- α) Αντοχή στην διάσχιση (IUP/8) ή (ISO 3377:75)
Η ελάχιστη δύναμη διάσχισης πρέπει να είναι 25 N/mm.
- β) Αντοχή κατά τον εφελκυσμό (IUP/6) ή (ISO 3376:76)
Η ελάχιστη δυνατή θραύσης πρέπει να είναι 10 N/mm².
- γ) Αντοχή στις τριβές (IUF/450) ή (15011640 : 93).
Μετά 50 τριβές στεγνού δέρματος με στεγνή φέλλα, η ελάχιστη βαθμολογία, σύμφωνα με την κλίμακα, του γκρι, πρέπει να είναι 4.
Μετά 20 τριβές, στεγνού δέρματος με υγρή φέλλα, η ελάχιστη βαθμολογία, σύμφωνα με την κλίμακα του γκρι, πρέπει να είναι 4.
- δ) Έλεγχος πρόσφυσης φινιρίσματος (IUF/470) ή (ISO 11644 : 93).
Η ελάχιστη δύναμη αποκόλλησης του φινιρίσματος πρέπει να είναι 2,5 N/10 mm πλάτους.
- ε) Αντοχή στην κηλίδωση (IUF/421).
Η ελάχιστη βαθμολογία, σύμφωνα με την κλίμακα του γκρι, μετά 30', πρέπει να είναι 4.

2. ΦΟΔΡΑ

- α) Αντοχή στη διάσχιση (ISO 4674: 77, A2).
Η δύναμη διάσχισης πρέπει να είναι τουλάχιστον 15 N.
- β) Αντοχή στις τριβές (IUF/450) ή (ISO 11640 : 93).
Μετά 50 τριβές με στεγνό τσοχάκι, η ελάχιστη βαθμολογία κατά την κλίμακα του γκρι, πρέπει να είναι 3.

Δ' ΛΟΙΠΑ ΣΤΟΙΧΕΙΑ ΚΑΙ ΟΡΟΙ :

1. Ο προμηθευτής είναι υποχρεωμένος να κατασκευάσει τις τσάντες βάσει των τεχνικών προδιαγραφών και επισήμου δείγματος της Υπηρεσίας.
2. Όσοι επιθυμούν να λάβουν μέρος στο διαγωνισμό υποχρεούνται να καταθέσουν μαζί με την προσφορά τους μία (1) τσάντα, σύμφωνα με τις τεχνικές προδιαγραφές και το

επίσημο δείγμα της Υπηρεσίας, όπως αυτό ισχύει, οι οποία θα αξιολογηθεί μαζί με την τεχνική προσφορά.

3. Οι προμηθευτές είναι υποχρεωμένοι σε περίπτωση που δεν αποδέχονται κάποιο όρο των τεχνικών προδιαγραφών να αναφέρονται σ' αυτόν στην τεχνική προσφορά τους αναλυτικά ώστε η Αρμόδια Επιτροπή να μορφώσει σαφή γνώμη για το προσφερόμενο είδος.
4. Η Επιτροπή Παραλαβής, κατά την οριστική παραλαβή, είναι υποχρεωμένη να κάνει μακροσκοπικό έλεγχο, για την καλή και ομοιόμορφη κατασκευή τους. Στη συνέχεια να στείλει 2 τσάντες στο Χημείο Ενόπλων Δυνάμεων για εργαστηριακό έλεγχο. Τα δείγματα και τα έξοδα των χημικών αναλύσεων θα βαρύνουν τον προμηθευτή.
5. Κάθε τσάντα θα είναι συσκευασμένη ξεχωριστά μέσα σε διαφανές νάιλον περιτύλιγμα.
6. Ανά είκοσι (20) τσάντες, να είναι συσκευασμένες σε ισχυρά χαρτοκιβώτια (ΠΑΡΑΡΤΗΜΑ Α').
7. **Συνολική υπό προμήθεια ποσότητα:**

Τσάντα κρεμαστή από δέρμα αδιάβροχο, χρώματος μαύρου	Ποσότητα οικ. έτος 2027	Ποσότητα οικ. έτος 2028
1.040	520	520

8. Χρόνος παράδοσης: Το σύνολο της υπό προμήθεια ποσότητας εντός τριών (03) μηνών, από την υπογραφή της σχετικής σύμβασης.
9. Τόπος παράδοσης: Εντός των αποθηκών της Αστυνομικής Ακαδημίας (Λεωφόρος Θρακομακεδόνων 101, Αχαρνές Αττικής, Τ.Κ.: 13671, τηλ. 2102409162, 2409190), με δαπάνη και μέριμνα του προμηθευτή.

ΠΑΡΑΡΤΗΜΑ Α'

ΕΙΔΙΚΕΣ ΑΠΑΙΤΗΣΕΙΣ ΓΙΑ ΧΑΡΤΟΚΙΒΩΤΙΑ ΣΥΣΚΕΥΑΣΙΑΣ ΥΛΙΚΩΝ (ΠΕΝΤΑΦΥΛΛΑ)

1. Γενικές Απαιτήσεις

Τα χαρτοκιβώτια πρέπει να είναι αρίστης ποιότητας και κατασκευής. Κατασκευάζονται από πεντάφυλλο χαρτόνι σε σχήμα ορθογωνίου παραλληλεπίπεδου σε κατάλληλες διαστάσεις.

Τα χαρτοκιβώτια συνδέονται κατά τη μία από τις τέσσερις κατακόρυφες ακμές του παραλληλεπίπεδου με σιδερένιους συνδετήρες πάχους 2 mm και μήκους 14 mm και σε πυκνότητα ενός συνδετήρα ανά 3 έως 4 cm μήκους.

Εναλλακτικά μπορεί να χρησιμοποιηθεί στην κατασκευή τους τεχνική συγκόλλησης με τη χρήση της κατάλληλης κόλλας ώστε να έχουν την αντοχή που απαιτείται.

Το χρησιμοποιούμενο χαρτόνι θα πρέπει να έχει παρασκευαστεί κατά τρόπο ώστε τα εσωτερικά του τρία (3) φύλλα να είναι εμποτισμένα με παραφίνη δια της μεθόδου του ψεκασμού.

2. Ειδικές Απαιτήσεις

2.1 Βάρος ελάχιστο: 820 g/m².

2.2 Αντοχή στην διάρρηξη στη συσκευή MULLEN – TESTER (διάμετρος μεμβράνης 3 cm), ελάχιστο: 200 Lb/in² (14.06 kg/cm²).

**ΕΛΛΗΝΙΚΗ ΔΗΜΟΚΡΑΤΙΑ
ΥΠΟΥΡΓΕΙΟ ΠΡΟΣΤΑΣΙΑΣ ΤΟΥ ΠΟΛΙΤΗ
ΑΡΧΗΓΕΙΟ ΕΛΛΗΝΙΚΗΣ ΑΣΤΥΝΟΜΙΑΣ
ΑΣΤΥΝΟΜΙΚΗ ΑΚΑΔΗΜΙΑ**

**ΤΕΧΝΙΚΕΣ ΠΡΟΔΙΑΓΡΑΦΕΣ
ΖΩΣΤΗΡΑ ΔΕΡΜΑΤΙΝΟΥ ΧΡΩΜΑΤΟΣ ΜΑΥΡΟΥ**

Α' ΠΡΟΟΡΙΣΜΟΣ :

Κάλυψη αναγκών Ελληνικής Αστυνομίας.

Β' ΤΕΧΝΙΚΑ ΧΑΡΑΚΤΗΡΙΣΤΙΚΑ:

1. ΖΩΣΤΗΡΑΣ (Δερμάτινο μέρος)

α) Κατασκευάζεται από δέρμα μόσχου (Κρουπόν), χρώματος μαύρου (μάτ), φυσικού προσώπου, χωρίς σημάδια στο πρόσωπο του δέρματος.

Τρόπος δέψεως

Τα δέρματα κατασκευής των υπό προμήθεια ζωνών, δέον όπως έχουν υποστεί δέψη μικτή.

Βαφή

Η βαφή των εν λόγω δερμάτων, πρέπει να είναι καλή (βαφή βαρέλας), ούτως ώστε να βαφεί ακόμη και η ψύχα του δέρματος, ο δε χρωματισμός να παρουσιάζεται ομοιομερής καθ' όλην την επιφάνεια του δέρματος.

ΦΥΣΙΚΑ ΚΑΙ ΧΗΜΙΚΑ χαρακτηριστικά δέρματος

α) Πάχος σε mm: 3,8 εως 4	(Μέθοδος Δ-105)
β) Υγρασία % : μέγιστο 15	(Μέθοδος Δ-152)
γ) Λιπαρές ουσίες % ξηρού δείγματος: 1,8 εως 10	(Μέθοδος Δ-162)
δ) ΡΗ: Ελάχιστο 4	(Μέθοδος Δ-164)
ε) ΔΡΗ: Μέγιστο 0,7	(Μέθοδος Δ-164)
στ) Ολική τέφρα % ξηρού : Μέγιστο 7,5	(Μέθοδος Δ-165)
ζ) Οξειδίο Χρωμίου : Ελάχιστο 2	(Μέθοδος Δ-182)
η) Εκπλυόμενα: Μέγιστο 18	(Μέθοδος Δ-163)
θ) Βαθμός δέψης % : Ελάχιστο 35	(Μέθοδος Δ-170)
ι) Εφελκυσμός σε kgr/cm ² : Ελάχιστο 150	(Μέθοδος Δ-121)
ια) Επιμήκυνση % : Ελάχιστο 25	(Μέθοδος Δ-121)
ιβ) Αντοχή χρωματισμού στην τριβή: Τουλάχιστον καλή	(Μέθοδος Δ-197)

- β) Καθ' όλο το μήκος και πλάτος του ο ζωστήρας κατασκευάζεται από συνεχές δέρμα και όχι διακεκομμένο και φέρει περιμετρικά στα άκρα διακοσμητική ραφή (γαζί), η κλωστή της οποίας να είναι υψηλής αντοχής (νάιλον) και να μην δημιουργούνται ξεφτίσματα.
- γ) Και στις δύο άκρες της ζώνης η κατασκευή θα είναι σύμφωνα με την τεχνική τύπου (ΚΟΣΤΑ).

2. ΠΟΡΠΗ

- α) Αποτελεί αναπόσπαστο μέρος του ζωστήρα, κατασκευάζεται από ορείχαλκο και είναι επινικελωμένη και στη συνέχεια επιχρωμιωμένη έτσι ώστε ο χρωματισμός της να είναι ανεξίτηλος.
- β) Έχει πάχος 2,5 ΜΜ και διαστάσεις 46Χ56 ΜΜ ενώ το οπίσθιο μέρος της φέρει κατάλληλο μηχανισμό, τόσο για τη στερέωση όσο και για το κούμπωμα του ζωστήρα.
- γ) Η Πόρπη καθ' όλο το μήκος της να είναι ελαφρώς κυρτοειδής ενώ η γέφυρα αυτής (σχήματος ορθογωνίου απ' όπου διέρχεται ο ζωστήρας), είναι καλά στερεωμένη και αθέατη από την εμπρόσθια όψη της πόρπης.

3. ΟΨΗ

- α) Σε απόσταση 3 ΜΜ από τις πλευρές της και σε σχήμα ορθογωνίου, υπάρχει κυρτοειδής εξοχή, ύψους 1 ΜΜ και πλάτος 2 ΜΜ. Μέσα στο ορθογώνιο σχήμα που δημιουργείται και σε ολόκληρη την επιφάνειά του υπάρχουν ελαφρές οριζόντιες αυλακώσεις, ενώ στο Κέντρο του φέρεται ανάγλυφο το έμβλημα της Ελληνικής Αστυνομίας.
- β) Ολόκληρη η υπόλοιπη επιφάνεια της όψεως εκτός από εκείνη του ορθογωνίου σχήματος, είναι λεία και στιλπνή.
- γ) Όλες οι δημιουργούμενες γωνίες στην όψη της πόρπης είναι ελαφρώς στρογγυλοειδείς.

Γ' ΛΟΙΠΑ ΣΤΟΙΧΕΙΑ ΚΑΙ ΟΡΟΙ**1. ΔΙΑΣΤΑΣΕΙΣ**

Πλάτος

ΑΝΑΛΟΓΙΑ ΜΕΓΕΘΩΝ

38MM (χιλιοστά)

ΝΟΥΜΕΡΑ (μήκος)	Ζωστήρας δερμάτινος μαύρος απλός	Ποσότητα οικ. έτους 2027	Ποσότητα οικ. έτους 2028
115	620	310	310
120	700	350	350
125	700	350	350
130	700	350	350
135	700	350	350
140	700	350	350
ΣΥΝΟΛΟ	4.120	2060	2060

2. Διακριτικά κατασκευής

Κάθε ζωστήρας πρέπει να φέρει :

- α) Στην εσωτερική πλευρά του σφραγίδα του εργοστασίου κατασκευής.
- β) Ειδικά για το μέγεθος μπορεί να αναγραφεί και με κοινή σφραγίδα.

3. Συσκευασία

Τοποθετούνται, ανά μέγεθος σε ισχυρά κιβώτια από χαρτόνι, στα οποία θα αναγράφονται το είδος του υλικού, ο αριθμός των περιεχομένων ζωστήρων, το μέγεθος και ο αριθμός συμβάσεως. Κάθε κιβώτιο να περιέχει πενήντα (50) ζωστήρες.

4. Παραλαβή

Η Επιτροπή Παραλαβής κατά την οριστική παραλαβή των ζωνών, είναι υποχρεωμένη να κάνει μακροσκοπικό έλεγχο, για την καλή και ομοιόμορφη κατασκευή τους.

Επιπρόσθετα, κατά τον μακροσκοπικό έλεγχο από την αρμόδια Επιτροπή Παραλαβής, θα διενεργείται και πρακτική δοκιμή της πόρπης, προκειμένου να διαπιστώνεται η καλή, απρόσκοπτη και αδιατάρακτη λειτουργικότητά της. Ειδικότερα, η Επιτροπή θα ελέγχει ότι η πόρπη ασφαλίζει και απασφαλίζει ομαλά, χωρίς εμπλοκές και ότι διατηρεί σταθερά τη θέση της κατά τη χρήση. Σε περίπτωση που διαπιστωθεί ότι η πόρπη φεύγει από τη βάση της λόγω χαλάρωσης της σφίξης (ξεβίδωμα) ή ραγίζει η συγκόλληση της κάθετης προεξοχής ως προ τη βάσης της ή παραμορφώνεται – μετατοπίζεται – αποκτά κλίση – στραβώνει ή δεν εφαρμόζει σταθερά στις οπές ή

παρουσιάζει άλλη εμφανή εμπλοκή που καθιστά τον ζωστήρα μη λειτουργικό, σε ποσοστό από 2% και άνω επί τυχαίου δείγματος 200 ζωστήρων, ολόκληρη η παρτίδα θα απορρίπτεται.

Στη συνέχεια να στείλει τρεις (3) ζώνες στο Χημείο Ενόπλων Δυνάμεων, για εργαστηριακό έλεγχο. Επίσης η Επιτροπή παραλαβής να λάβει δειγματοληπτικά άλλες τρεις (3) ζώνες, οι οποίες θα αποτελούν το αντίδειγμα, για τυχόν κατ' έφεση εξέταση. Τα δείγματα και τα έξοδα που τυχόν απαιτούνται για την διενέργεια των ελέγχων, θα βαρύνουν τον προμηθευτή.

5. Χρόνος- Τόπος παράδοσης:

Το σύνολο της υπό προμήθεια ποσότητας εντός τριών (03) μηνών από την υπογραφή της σχετικής Σύμβασης, εντός των αποθηκών της Αστυνομικής Ακαδημίας (Λ. Θρακομακεδόνων 101, Αχαρνές Αττικής, Τ.Κ. : 13671, τηλ. 2102409162, 2409190), με δαπάνη και μέριμνα του προμηθευτή.

Κανονισμός R.E.A.Ch.

Οι συμμετέχοντες στο Διαγωνισμό υποχρεούνται μαζί με την τεχνική τους προσφορά να προσκομίσουν, Υπεύθυνη Δήλωση στην οποία να δηλώνει ότι τα υπό προμήθεια είδη θα συμμορφώνονται με τις απαιτήσεις του Κανονισμού ΕΚ 1907/2006 - R.E.A.Ch. (Registration, Evaluation and Authorization of Chemicals) της Ευρωπαϊκής Ένωσης, όπως τροποποιήθηκε και ισχύει. Η δήλωση αυτή αφορά τα παρασκευάσματα καθώς και όλα τα αντικείμενα τα οποία περιέχουν χημικές ουσίες στη σύστασή τους ή στα οποία έχουν εφαρμοστεί χημικές ουσίες και παρασκευάσματα κατά την παραγωγή τους. Στις ανωτέρω χημικές ουσίες συμπεριλαμβάνονται και τα αζωχρώματα. Η Υπηρεσία μετά την υπογραφή της Σύμβασης διατηρεί το δικαίωμα, όπου και όταν κριθεί αναγκαίο, να ζητήσει να προσκομιστούν δικαιολογητικά τεκμηρίωσης ή να διενεργηθούν εργαστηριακές δοκιμές.

ΕΙΔΙΚΕΣ ΑΠΑΙΤΗΣΕΙΣ ΓΙΑ ΧΑΡΤΟΚΙΒΩΤΙΑ ΣΥΣΚΕΥΑΣΙΑΣ ΥΛΙΚΩΝ (ΠΕΝΤΑΦΥΛΛΑ)

1. Γενικές Απαιτήσεις

Τα χαρτοκιβώτια πρέπει να είναι αρίστης ποιότητας και κατασκευής. Κατασκευάζονται από πεντάφυλλο χαρτόνι σε σχήμα ορθογωνίου παραλληλεπιπέδου σε κατάλληλες διαστάσεις.

Τα χαρτοκιβώτια συνδέονται κατά τη μία από τις τέσσερις κατακόρυφες ακμές του παραλληλεπιπέδου με σιδερένιους συνδετήρες πάχους 2 mm και μήκους 14 mm και σε πυκνότητα ενός συνδετήρα ανά 3 έως 4 cm μήκους.

Εναλλακτικά μπορεί να χρησιμοποιηθεί στην κατασκευή τους τεχνική συγκόλλησης με τη χρήση της κατάλληλης κόλλας ώστε να έχουν την αντοχή που απαιτείται.

Το χρησιμοποιούμενο χαρτόνι θα πρέπει να έχει παρασκευαστεί κατά τρόπο ώστε τα εσωτερικά του τρία (3) φύλλα να είναι εμποτισμένα με παραφίνη δια της μεθόδου του ψεκασμού.

2. Ειδικές Απαιτήσεις

2.1 Βάρος ελάχιστο: **820 g/m²**.

2.2 Αντοχή στην διάρρηξη στη συσκευή MULLEN – TESTER (διάμετρος μεμβράνης 3 cm), ελάχιστο: **200 Lb/in² (14.06 kg/cm²)**.

**ΕΛΛΗΝΙΚΗ ΔΗΜΟΚΡΑΤΙΑ
ΥΠΟΥΡΓΕΙΟ ΠΡΟΣΤΑΣΙΑΣ ΤΟΥ ΠΟΛΙΤΗ
ΑΡΧΗΓΕΙΟ ΕΛΛΗΝΙΚΗΣ ΑΣΤΥΝΟΜΙΑΣ
ΑΣΤΥΝΟΜΙΚΗ ΑΚΑΔΗΜΙΑ**

ΤΕΧΝΙΚΕΣ ΠΡΟΔΙΑΓΡΑΦΕΣ

ΧΕΙΡΟΚΤΙΩΝ ΔΕΡΜΑΤΙΝΩΝ ΧΡΩΜΑΤΟΣ ΜΑΥΡΟΥ

1. ΠΡΟΟΡΙΣΜΟΣ:

Κάλυψη αναγκών Ελληνικής Αστυνομίας.

2. ΥΛΙΚΑΚΑΤΑΣΚΕΥΗ:

Να είναι κατασκευασμένα από αδιάβροχο φυσικό δέρμα προβάτου και να φέρουν φυσική επιδερμίδα. Δέρματα σχετικά με τεχνητή επιδερμίδα αποκλείονται. Για την κατασκευή των γαντιών δεν θα χρησιμοποιούνται τα άκρα του δέρματος του ζώου. Τα αδιάβροχα επανωδέρματα που θα χρησιμοποιηθούν για την κατασκευή των γαντιών, να είναι άριστης ποιότητας κατεργασμένα με άλατα χρωμίου και να μην φέρουν ελαττώματα. Το πρόσωπο του δέρματος να είναι φυσικό, ομοιογενές λείο και ομοιόμορφου χρωματισμού.

3. ΑΠΑΙΤΗΣΕΙΣ ΑΔΙΑΒΡΟΧΟΥ ΕΠΑΝΩΔΕΡΜΑΤΟΣ ΔΕΨΗΣ ΧΡΩΜΙΟΥ:

Χαρακτηριστικά	Μέθοδοι	Όρια
Πάχος (mm)	ISO 2589	1,0±0,2
Αντοχή στη διάσχιση (N/mm)	ISO 3377-2	≥ 30
Αντοχή στις κάμψεις (Αριθμός κάμψεων)	ISO 5402	≥ 50.000 κάμψεις σε στεγνή μορφή χωρίς βλάβη
Αντοχή χρωματισμού στην τριβή (κλίμακα γκρι) α) 50 κύκλους στεγνή μορφή β) 20 κύκλους υγρή μορφή	ISO 11640	≥ 3
pH	ΕΛΟΤΕΝ 420	≥ 3,5pH ≤9,5
Περιεκτικότητα σε Cr ⁺⁶	ΕΛΟΤΕΝ 420	Μη ανιχνεύσιμο
Αζωχρώματα	CEN ISO/TS 17234	Δεν πρέπει να έχουν χρησιμοποιηθεί απαγορευμένα αζωχρώματα σύμφωνα με τη νομοθεσία

4. Τα γάντια να φέρουν πλήρη εσωτερική επένδυση από φανέλα βαμβακερή λευκή. Η επένδυση να είναι ραμμένη στερεά επί του δέρματος, χωρίς ελαττώματα και κακοτεχνίες και να μην ενοχλεί τον φέροντα το γάντι. Στην εσωτερική επένδυση και στο επάνω μέρος αυτής να φέρει ραμμένο μικρό ύφασμα με την ένδειξη του μεγέθους του κάθε γαντιού.

5. ΑΠΑΙΤΗΣΕΙΣ ΒΑΜΒΑΚΕΡΗΣ ΦΑΝΕΛΛΑΣ :

Χαρακτηριστικά	Μέθοδοι	Όρια
Σύνθεση (%)	Χημική ανάλυση	Βαμβάκι 100
Βάρος (g/m ²)	ISO3801	200
Τίτλος νήματος	ISO 7211-5	30/1 πεννιέ
Πλέξη	Οπτικώς	INTEPΛΟΚ
pH	ΕΛΟΤΕΝ 420	Κοντά στο ουδέτερο

Όρια ανοχών και εκπτώσεων, ως Τεύχος Β' «Τεχν. Προδιαγραφές Υφασμάτων» Υπουργείου Εμπορίου.

6. ΧΡΩΜΑΤΙΣΜΟΣ :

Τα γάντια να είναι χρώματος μαύρου.

7. ΣΥΣΚΕΥΑΣΙΑ :

Τα γάντια να παραδίδονται ανά ζεύγος εντός φακέλλου (σελοφάν), σε ισχυρά χαρτόκουτα ανά(50) ζεύγη, στα οποία να αναγράφεται και το μέγεθος.

8. Ποσότητα & Μεγέθη:

Η υπό προμήθεια ποσότητα ανέρχεται (σε ζεύγη):

ΝΟΥΜΕΡΑ	Χειρόκτια δερμάτινα, χρώματος μαύρου	Ποσότητα οικ. έτους 2027	Ποσότητα οικ. έτους 2028
8	300	150	150
8,5	400	200	200
9	450	225	225
9,5	450	225	225
10	450	225	225
10,5	400	200	200
11	390	195	195
ΣΥΝΟΛΟ	2.840	1420	1420

9. ΠΑΡΑΛΑΒΗ

Η Επιτροπή παραλαβής, κατά την οριστική παραλαβή των γαντιών, είναι υποχρεωμένη να κάνει μακροσκοπικό έλεγχο με βάση την προδιαγραφή και το επίσημο δείγμα της Υπηρεσίας, για την καλή και ομοιόμορφη κατασκευή τους. Στη συνέχεια να στείλει δύο (2) γάντια στο Χημείο του Στρατού για εργαστηριακό έλεγχο και άλλα δύο (2) γάντια σε αυτή, ως αντίδειγμα. Τα δείγματα και τα έξοδα των εργαστηριακών ελέγχων θα βαρύνουν τον προμηθευτή.

ΧΡΟΝΟΣ - ΤΟΠΟΣ ΠΑΡΑΔΟΣΗΣ : Το σύνολο της υπό προμήθεια ποσότητας εντός τεσσάρων (4) μηνών από την υπογραφή της σχετικής Σύμβασης, εντός των αποθηκών της Αστυνομικής Ακαδημίας (Λ. Θρακομακεδόνων 101, Αχαρνές Αττικής, Τ.Κ. : 13679, τηλ. 2102409162, 2409168), με δαπάνη και μέριμνα του προμηθευτή.

Κανονισμός R.E.A.Ch.

Οι συμμετέχοντες στο Διαγωνισμό υποχρεούνται μαζί με την τεχνική τους προσφορά να προσκομίσουν, Υπεύθυνη Δήλωση στην οποία να δηλώνει ότι τα υπό προμήθεια είδη θα συμμορφώνονται με τις απαιτήσεις του Κανονισμού ΕΚ 1907/2006 - R.E.A.Ch. (Registration, Evaluation and Authorization of Chemicals) της Ευρωπαϊκής Ένωσης, όπως τροποποιήθηκε και ισχύει. Η δήλωση αυτή αφορά τα παρασκευάσματα καθώς και όλα τα αντικείμενα τα οποία περιέχουν χημικές ουσίες στη σύστασή τους ή στα οποία έχουν εφαρμοστεί χημικές ουσίες και παρασκευάσματα κατά την παραγωγή τους. Στις ανωτέρω χημικές ουσίες συμπεριλαμβάνονται και τα αζωχρώματα. Η Υπηρεσία μετά την υπογραφή της Σύμβασης διατηρεί το δικαίωμα, όπου και όταν κριθεί αναγκαίο, να ζητήσει να προσκομιστούν δικαιολογητικά τεκμηρίωσης ή να διενεργηθούν εργαστηριακές δοκιμές.

Γ) ΠΙΝΑΚΑΣ 2

ΑΝΟΧΩΝ ΚΑΙ ΕΚΠΤΩΣΕΩΝ ΓΙΑ ΧΗΜΙΚΕΣ ΕΚΤΡΟΠΕΣ ΥΦΑΣΜΑΤΩΝ (ΒΑΜΒΑΚΕΡΑ - ΣΥΜΜΙΚΤΑ)

ΒΑΡΟΣ Σε gr/m ²	ΠΛΑΤΟΣ Σε cm, ελάχιστον	ΑΝΤΟΧΗ ΣΤΗΜΟΝΟΣ Σε kg, ελάχιστη	ΑΝΤΟΧΗ ΚΡΟΚΗΣ Σε kg, ελάχιστη	ΕΠΙΜΗΚΤΗΣ ΣΤΗΜΟΝΟΣ Σε m.m., ελάχιστη	ΕΠΙΜΗΚΤΗΣ ΚΡΟΚΗΣ Σε m.m., ελάχιστη	ΠΥΚΝΟΤΗΣ ΣΤΗΜΟΝΟΣ Αριθ. Κλωστών/cm	ΠΥΚΝΟΤΗΣ ΚΡΟΚΗΣ Αριθ. Κλωστών/cm	ΣΤΥΤΟΛΗ ΣΤΗΜΟΝΟΣ επι τοις %, Μέγιστη	ΣΤΥΤΟΛΗ ΚΡΟΚΗΣ επι τοις %, Μέγιστη
Ανοχή Έκπτωσης επι τοις %	Ανοχή Έκπτωσης σε cm	Ανοχή Έκπτωσης επι τοις %	Ανοχή Έκπτωσης επι τοις %	Ανοχή Έκπτωσης επι τοις %	Ανοχή Έκπτωσης επι τοις %	Ανοχή Έκπτωσης Αρ. Κλ. επι τοις %	Ανοχή Έκπτωσης Αρ. Κλ. επι τοις %	Ανοχή Έκπτωσης επι τοις %	Ανοχή Έκπτωσης επι τοις %
+10% -5% -6% -7% -8% -9% -10%	+3 cm έως -2cm	έως -5% -6% -7% -8% -9% -10%	έως -5% -6% -7% -8% -9% -10%	έως -5% -6% -7% -8% -9% -10%	έως -5% -6% -7% -8% -9% -10%	1) Μέχρι 24 κλωστές/cm +2 } κλ -1 } κλ -2 κλ. 1% 2) Από 24 έως 40 κλωστές/cm ±2 κλ -3 κλ. 1% 3) Άνω των 40 κλωστών/cm +4 } κλ -3 } κλ -4 κλ. 1%	Ανοχή Έκπτωσης Αρ. Κλ. επι τοις %	Ανοχή Έκπτωσης επι τοις %	Ανοχή Έκπτωσης επι τοις %
ΦΥΤΙΚΑΙ ΟΤΣΙΑΙ επι τοις % Μέγιστο Ανοχή Έκπτωσης επι τοις %	ΛΙΠΑΡΑΙ ΟΤΣΙΑΙ επι τοις % Μέγιστο Ανοχή Έκπτωσης επι τοις %	ΑΙΘΑΙΙΑ ΑΓ' ΕΚΠΛΥΣΕΩΣ επι τοις % Μέγιστο Ανοχή Έκπτωσης επι τοις %	ΥΦΑΝΣΙΣ	ΤΙΤΛΟΣ ΝΗΜΑΤΟΣ ΣΤΗΜΟΝΟΣ	ΤΙΤΛΟΣ ΝΗΜΑΤΟΣ ΚΡΟΚΗΣ	ΣΤΑΘΕΡΟΤΗΣ ΧΡΩΜΑΤΙΣΜΟΥ (Ελάχιστη) Σε μονάδες όπως καθορίζεται στο Τ.Ε. 34-233 ΓΕΣ Ανοχή	Ποσότης Βαμβάσος		
0,1% 0,2% 0,3% 0,4% 0,5%	0,1% 0,2% 0,3% 0,4% 0,5%	+1% +2% 1%	Όπως καθορίζεται από τις προδιαγραφές	1) Για τα υφάσματα με τίτλο νήματος ΝΕ 12 και κάτω, δίδεται ανοχή στον τίτλο ± 1 Νοήμαρο 2) Για τα υφάσματα με τίτλο νήματος από ΝΕ 12 μέχρι ΝΕ 30, δίδεται ανοχή στον τίτλο ± 2 Νοήμαρα 3) Για τα υφάσματα με τίτλο νήματος ΝΕ 30 και άνω, δίδεται ανοχή στον τίτλο ± 3 Νοήμαρα	Στο ηλιακό φως 1 Στο ηλιακό φως για >1 Λοιπές δοκιμασίες 1/2 Λοιπές δοκιμασίες 1 Λοιπές δοκιμασίες για >1	Απόρριψη — 1% Απόρριψη	Αρίστης ποιότητας, καλά εκκαυλωμένος, καθαροαιμίος, ομοιόμορφος μακρόνους, λεπτός απαλαττημένος ξηθών ουσίων.		

Τα ανωτέρω ποσοστά ανοχών και εκπτώσεων για
φυτικές και λιπαρές ουσίες, νοούνται πέραν των
προβλεπόμενων από τις προδιαγραφές ορίων.

ΕΙΔΙΚΕΣ ΑΠΑΙΤΗΣΕΙΣ ΓΙΑ ΧΑΡΤΟΚΙΒΩΤΙΑ ΣΥΣΚΕΥΑΣΙΑΣ ΥΛΙΚΩΝ (ΠΕΝΤΑΦΥΛΛΑ)

1. Γενικές Απαιτήσεις

Τα χαρτοκιβώτια πρέπει να είναι άριστης ποιότητας και κατασκευής. Κατασκευάζονται από πεντάφυλλο χαρτόνι σε σχήμα ορθογωνίου παραλληλεπιπέδου σε κατάλληλες διαστάσεις.

Τα χαρτοκιβώτια συνδέονται κατά τη μία από τις τέσσερις κατακόρυφες ακμές του παραλληλεπιπέδου με σιδερένιους συνδετήρες πάχους 2 mm και μήκους 14 mm και σε πυκνότητα ενός συνδετήρα ανά 3 έως 4 cm μήκους.

Εναλλακτικά μπορεί να χρησιμοποιηθεί στην κατασκευή τους τεχνική συγκόλλησης με τη χρήση της κατάλληλης κόλλας ώστε να έχουν την αντοχή που απαιτείται.

Το χρησιμοποιούμενο χαρτόνι θα πρέπει να έχει παρασκευαστεί κατά τρόπο ώστε τα εσωτερικά του τρία (3) φύλλα να είναι εμποτισμένα με παραφίνη δια της μεθόδου του ψεκασμού.

2. Ειδικές Απαιτήσεις

2.1 Βάρος ελάχιστο: **820 g/m²**.

2.2 Αντοχή στην διάρρηξη στη συσκευή MULLEN – TESTER (διάμετρος μεμβράνης 3 cm), ελάχιστο: **200 Lb/in² (14.06 kg/cm²)**.

**ΕΛΛΗΝΙΚΗ ΔΗΜΟΚΡΑΤΙΑ
ΥΠΟΥΡΓΕΙΟ ΠΡΟΣΤΑΣΙΑΣ ΤΟΥ ΠΟΛΙΤΗ
ΑΡΧΗΓΕΙΟ ΕΛΛΗΝΙΚΗΣ ΑΣΤΥΝΟΜΙΑΣ
ΑΣΤΥΝΟΜΙΚΗ ΑΚΑΔΗΜΙΑ**

ΤΕΧΝΙΚΗ ΠΡΟΔΙΑΓΡΑΦΗ

ΧΕΙΡΟΚΤΙΩΝ ΑΠΟ ΥΦΑΣΜΑ ΒΑΜΒΑΚΕΡΟ ΧΡΩΜΑΤΟΣ ΛΕΥΚΟΥ

1. **ΠΡΟΟΡΙΣΜΟΣ** : Κάλυψη αναγκών Ελληνικής Αστυνομίας.
2. **ΑΠΑΙΤΗΣΕΙΣ** :

2.1 Υφασμα

2.1.1. Πρώτη Ύλη

Για την κατασκευή του υφάσματος, θα χρησιμοποιηθούν νήματα βαμβακερά ΠΕΝΙΕ ολιγόστροφα, απαλά, θα είναι δε κατασκευασμένα από βαμβάκι καλής ποιότητας, μακρόινο, καλά εκκοκισμένο, το οποίο δεν θα έχει προσβληθεί από το έντομο του Αβαριάτου και όχι αναμμένο από κακή αποθήκευση.

2.1.2. Πλέξη

Η πλέξη θα είναι INTERLOCK , χωρίς κόμβους, αραιώματα και λοιπά ελαττώματα.

2.1.3. Χρώμα

Το χρώμα θα είναι λευκό.

2.1.4. Ποσότητα & Μεγέθη:

Η υπό προμήθεια ποσότητα ανέρχεται (σε ζεύγη):

ΝΟΥΜΕΡΑ	Χειρόκτια από ύφασμα βαμβακερό, χρώματος λευκού	Ποσότητα οικ. έτους 2027	Ποσότητα οικ. έτους 2028
8	700	350	350
8,5	700	350	350
9	800	400	400
9,5	800	400	400
10	900	450	450
10,5	900	450	450
11	900	450	450
ΣΥΝΟΛΟ	5.700	2850	2850

2.1.5.Ειδικά χαρακτηριστικά υφάσματος

2.1.5.1. Βάρος σε GR/M² (Υγρ. 8,5%).....250 ±10

2.1.5.2. Πυκνότητα πλέξης ανά εκατοστά :

Αριθμός βελονιών 20 ± 2

Αριθμός θηλειών (σειρές) 20 ± 2

2.1.5.3. Αντοχή εφελκυσμού σε KGR :

Κατά την διεύθυνση των βελονιών, 65 MIN.

Κατά την διεύθυνση των θηλειών (σειρές), 35 MIN.

2.1.5.4. Συστολή % :

Κατά την διεύθυνση των βελονιών 2 MAX.

Κατά την διεύθυνση των θηλειών (σειρές) 2 MAX.

Η αντοχή εφελκυσμού και η επιμήκυνση γίνεται σε δοκίμιο πλάτους 5 cm και μήκους 5 cm.

2.1.5.5. Τρόπος κατασκευής

Το ύφασμα των χειροκτίων, θα είναι άριστης ποιότητας και θα ραφτούν καλά με στερεά κλωστή. Στην εξωτερική επιφάνεια θα έχουν διπλό « Ταμπούρι » και θα κουμπώνονται με λευκό κουμπί μεταλλικό (ΤΡΟΥΚ). Στο κουμπί (ΤΡΟΥΚ) αλλά και στην υποδοχή του, εσωτερικά θα είναι ενισχυμένα με τεμάχιο από το ίδιο ύφασμα. Γενικά τα χειρόκτια θα έχουν επιμελημένη κατασκευή και άριστη εμφάνιση.

3. ΛΟΙΠΑ ΣΤΟΙΧΕΙΑ ΚΑΙ ΟΡΟΙ:**3.1. Μακροσκοπικός- Εργαστηριακός Έλεγχος :**

Η Επιτροπή παραλαβής, πριν από την οριστική παραλαβή των χειροκτίων είναι υποχρεωμένη να κάνει μακροσκοπικό έλεγχο με βάση την προδιαγραφή και το επίσημο δείγμα της Υπηρεσίας, για την καλή και ομοιόμορφη κατασκευή τους. Στην συνέχεια να στείλει 4-6 χειρόκτια στο ΕΒΕΤΑΜ ΑΕ παράρτημα Αθηνών (πρώην ΕΤΑΚΕΙ τηλ.210 9234932), για εργαστηριακό έλεγχο. Τα δείγματα και οι εργαστηριακοί έλεγχοι θα βαρύνουν τον προμηθευτή.

3.2. Συσκευασία :

Κάθε ζεύγος χειροκτίων θα είναι συσκευασμένο μέσα σε διαφανές πλαστικό σελοφάν και ανά 200 ζευγάρια του ιδίου μεγέθους θα είναι συσκευασμένα μέσα σε χαρτόκουτα, όπου επάνω θα αναγράφεται το μέγεθος και η ποσότητα.

3.3. Επισημάνσεις :

3.3.1. Κάθε ζεύγος χειροκτίων θα φέρει στο εσωτερικό του καρπού υφασμάτινη ετικέτα, ενδεικτική του μεγέθους.

3.4. Χρόνος- Τόπος παράδοσης :

Το σύνολο της υπό προμήθεια ποσότητας εντός τεσσάρων (4) μηνών από την υπογραφή της σχετικής Σύμβασης, εντός των αποθηκών της Αστυνομικής Ακαδημίας (Λ. Θρακομακεδόνων 101, Αχαρνές Αττικής, Τ.Κ. : 13679, τηλ. 2102409162, 2409168), με δαπάνη και μέριμνα του προμηθευτή.

Κανονισμός R.E.A.Ch.

Οι συμμετέχοντες στο Διαγωνισμό υποχρεούνται μαζί με την τεχνική τους προσφορά να προσκομίσουν, Υπεύθυνη Δήλωση στην οποία να δηλώνει ότι τα υπό προμήθεια είδη θα συμμορφώνονται με τις απαιτήσεις του Κανονισμού ΕΚ 1907/2006 - R.E.A.Ch. (Registration, Evaluation and Authorization of Chemicals) της Ευρωπαϊκής Ένωσης, όπως τροποποιήθηκε και ισχύει. Η δήλωση αυτή αφορά τα παρασκευάσματα καθώς και όλα τα αντικείμενα τα οποία περιέχουν χημικές ουσίες στη σύστασή τους ή στα οποία έχουν εφαρμοστεί χημικές ουσίες και παρασκευάσματα κατά την παραγωγή τους. Στις ανωτέρω χημικές ουσίες συμπεριλαμβάνονται και τα αζωχρώματα. Η Υπηρεσία μετά την υπογραφή της Σύμβασης διατηρεί το δικαίωμα, όπου και όταν κριθεί αναγκαίο, να ζητήσει να προσκομιστούν δικαιολογητικά τεκμηρίωσης ή να διενεργηθούν εργαστηριακές δοκιμές.

ΠΑΡΑΡΤΗΜΑ Α΄

ΕΙΔΙΚΕΣ ΑΠΑΙΤΗΣΕΙΣ ΓΙΑ ΧΑΡΤΟΚΙΒΩΤΙΑ ΣΥΣΚΕΥΑΣΙΑΣ ΥΛΙΚΩΝ (ΠΕΝΤΑΦΥΛΛΑ)

1. Γενικές Απαιτήσεις

Τα χαρτοκιβώτια πρέπει να είναι αρίστης ποιότητας και κατασκευής. Κατασκευάζονται από πεντάφυλλο χαρτόνι σε σχήμα ορθογωνίου παραλληλεπιπέδου σε κατάλληλες διαστάσεις.

Τα χαρτοκιβώτια συνδέονται κατά τη μία από τις τέσσερις κατακόρυφες ακμές του παραλληλεπιπέδου με σιδερένιους συνδετήρες πάχους 2 mm και μήκους 14 mm και σε πυκνότητα ενός συνδετήρα ανά 3 έως 4 cm μήκους.

Εναλλακτικά μπορεί να χρησιμοποιηθεί στην κατασκευή τους τεχνική συγκόλλησης με τη χρήση της κατάλληλης κόλλας ώστε να έχουν την αντοχή που απαιτείται.

Το χρησιμοποιούμενο χαρτόνι θα πρέπει να έχει παρασκευαστεί κατά τρόπο ώστε τα εσωτερικά του τρία (3) φύλλα να είναι εμποτισμένα με παραφίνη δια της μεθόδου του ψεκασμού.

2. Ειδικές Απαιτήσεις

2.1 Βάρος ελάχιστο: 820 g/m².

2.2 Αντοχή στην διάρρηξη στη συσκευή MULLEN – TESTER (διάμετρος μεμβράνης 3 cm), ελάχιστο: 200 Lb/in² (14.06 kg/cm²).

ΕΛΛΗΝΙΚΗ ΔΗΜΟΚΡΑΤΙΑ
ΥΠΟΥΡΓΕΙΟ ΠΡΟΣΤΑΣΙΑΣ ΤΟΥ ΠΟΛΙΤΗ
ΑΡΧΗΓΕΙΟ ΕΛΛΗΝΙΚΗΣ ΑΣΤΥΝΟΜΙΑΣ
ΑΣΤΥΝΟΜΙΚΗ ΑΚΑΔΗΜΙΑ

ΤΕΧΝΙΚΕΣ ΠΡΟΔΙΑΓΡΑΦΕΣ

ΛΑΙΜΟΔΕΤΗ ΚΑΘΕΤΟΥΧΡΩΜΑΤΟΣ ΜΑΥΡΟΥ

A. ΠΡΟΟΡΙΣΜΟΣ :

Κάλυψη αναγκών της Ελληνικής Αστυνομίας.

B. ΤΕΧΝΙΚΑ ΧΑΡΑΚΤΗΡΙΣΤΙΚΑ:

1. **ΥΦΑΣΜΑ**

Όσον αφορά το ύφασμα για τους λαιμοδέτες θα ισχύσουν οι τεχνικές προδιαγραφές που αναφέρονται στο Παράρτημα Β'.

2. **ΚΑΤΑΣΚΕΥΗ**

α. Οι λαιμοδέτες να έχουν μήκος $140 \pm 1,5$ CM.

β. Εσωτερικά και σε όλο το μήκος και πλάτος του λαιμοδέτη να υπάρχει φόδρα από ειδικό ύφασμα, ώστε να προφυλάσσει το εξωτερικό ύφασμα του λαιμοδέτη από τις πτυχώσεις.

γ. Στα δύο άκρα κάθε λαιμοδέτη το ύφασμα να αναδιπλώνεται προς τα εσωτερικά και κατά πλάτος, ώστε μετά την κοπή και την ραφή η απόσταση από τη κορυφή της σχηματιζόμενης γωνίας μέχρι του ελεύθερου άκρου της αναδίπλωσης, να είναι για μεν το πλατύτερο άκρο $7 \pm 0,5$ CM για το δε το στενότερο $3,5 \pm 0,5$ CM.

δ. Σε απόσταση $21 \pm 1,5$ cm από τη γωνία της φαρδιάς άκρης της γραβάτας και στην πίσω όψη της, τοποθετείται ταινία βαμβακερή μήκους $5 \pm 0,5$ cm και πλάτους $2,5 \pm 0,5$ cm. Η ταινία αυτή χρησιμοποιείται για την στερέωση του λεπτού άκρου της γραβάτας και για αναγραφή επισημάνσεων. Συρράπτεται στα άκρα της (στη στενή πλευρά), χωρίς όμως να εμφανίζεται η ραφή στην εμπρόσθια όψη της γραβάτας.

ε. Η ραφή κατά μήκος του λαιμοδέτη στο κλείσιμο αυτού να είναι στερεά και επιμελημένη.

στ. Η φόδρα του λαιμοδέτη να έχει στερεωθεί μαζί με την κεντρική ραφή του λαιμοδέτη.

ζ. Μέγιστο πλάτος λαιμοδέτη (κάτω άκρου) $8 \pm 0,5$ %.

η. Κατασκευαστικά στοιχεία των γραβατών φαίνονται στο Παράρτημα Α'.

Γ. ΣΥΣΚΕΥΑΣΙΑ

Οι λαιμοδέτες να παραδοθούν σιδερωμένοι μέσα σε ατομική θήκη σελοφάν.

Οι λαιμοδέτες να παραδοθούν μέσα σε χαρτόκουτα αναλόγων διαστάσεων, με το μήκος των λαιμοδετών και σε ποσότητα 200 ανά τεμάχια ανά χαρτόκουτο.

Δ. ΛΟΙΠΑ ΣΤΟΙΧΕΙΑ ΚΑΙ ΟΡΟΙ

1. Ο μειοδότης πριν την μαζική παραγωγή, υποχρεούται να κατασκευάσει δύο (2) δείγματα, σύμφωνα με τους παραπάνω τεχνικούς όρους, συμμορφούμενος και προς τις τυχόν υποδείξεις της Υπηρεσίας, τα οποία θα προσκομίσει στη Αστυνομική Ακαδημία και αφού επισημοποιηθούν θα χρησιμοποιηθούν σαν υποδείγματα: α) για την κατασκευή των υπολοίπων και β) για την ποιοτική και οριστική παραλαβή.
2. Εφόσον τα παραπάνω δείγματα ικανοποιούν τις απαιτήσεις της Υπηρεσίας επισημοποιούνται σαν προδείγματα και τηρούνται ανά ένα, από την Επιτροπή παραλαβής και από τον προμηθευτή. Εάν τα δείγματα αυτά, δεν συμφωνούν με τις απαιτήσεις των τεχνικών προδιαγραφών, δεν επισημοποιούνται και ο προμηθευτής υποχρεούται να προσκομίσει νέα δείγματα προς επισημοποίηση.
3. Η Επιτροπή παραλαβής, πριν από την οριστική παραλαβή των λαιμοδετών είναι υποχρεωμένη να κάνει μακροσκοπικό έλεγχο, για την καλή και ομοιόμορφη κατασκευή τους. Στη συνέχεια να στείλει δύο (2) λαιμοδέτες στο ΕΒΕΤΑΜ ΑΕ παράρτημα Αθηνών (πρώην ΕΤΑΚΕΙ τηλ.210 9234932), για εργαστηριακό έλεγχο. Τα δείγματα και τα τυχόν αντιδείγματα θα βαρύνουν τον προμηθευτή.
4. Οι προμηθευτές, είναι υποχρεωμένοι να απαντήσουν σε όλους τους όρους των προδιαγραφών.
5. **ΠΟΣΟΤΗΤΑ - ΧΡΟΝΟΣ - ΤΟΠΟΣ ΠΑΡΑΔΟΣΗΣ:** Το σύνολο της υπό προμήθεια ποσότητας:

ΝΟΥΜΕΡΑ	Λαιμοδέτης κάθετος, χρώματος μαύρου	Ποσότητα οικ. έτους 2027	Ποσότητα οικ. έτους 2028
one size	5.700	2850	2850

θα παραδοθεί εντός τεσσάρων (4) μηνών από την υπογραφή της Σύμβασης, εντός των αποθηκών της Αστυνομικής Ακαδημίας (Λεωφόρος. Θρακομακεδόνων 101, Αχαρνές Αττικής, Τ.Κ. :13679, τηλ. 2102409162, 2409168), με δαπάνη και μέριμνα του προμηθευτή.

Ε. Κανονισμός R.E.A.Ch.

Οι συμμετέχοντες στο Διαγωνισμό υποχρεούνται μαζί με την τεχνική τους προσφορά να προσκομίσουν, Υπεύθυνη Δήλωση στην οποία να δηλώνει ότι τα υπό προμήθεια είδη θα συμμορφώνονται με τις απαιτήσεις του Κανονισμού ΕΚ 1907/2006 - R.E.A.Ch. (Registration, Evaluation and Authorization of Chemicals) της Ευρωπαϊκής Ένωσης, όπως τροποποιήθηκε και ισχύει. Η δήλωση αυτή αφορά τα παρασκευάσματα καθώς και όλα τα αντικείμενα τα οποία περιέχουν χημικές ουσίες στη σύσταση τους ή στα οποία έχουν εφαρμοστεί χημικές ουσίες και παρασκευάσματα κατά την παραγωγή τους. Στις ανωτέρω χημικές ουσίες συμπεριλαμβάνονται και τα αζωχρώματα. Η

Υπηρεσία μετά την υπογραφή της Σύμβασης διατηρεί το δικαίωμα, όπου και όταν κριθεί αναγκαίο, να ζητήσει να προσκομιστούν δικαιολογητικά τεκμηρίωσης ή να διενεργηθούν εργαστηριακές δοκιμές.

ΠΑΡΑΡΤΗΜΑ "Α"

Κατασκευαστικά σχέδια γραβάτας

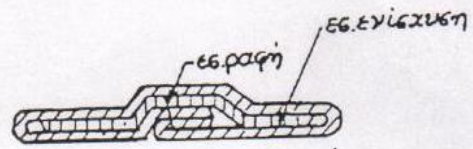
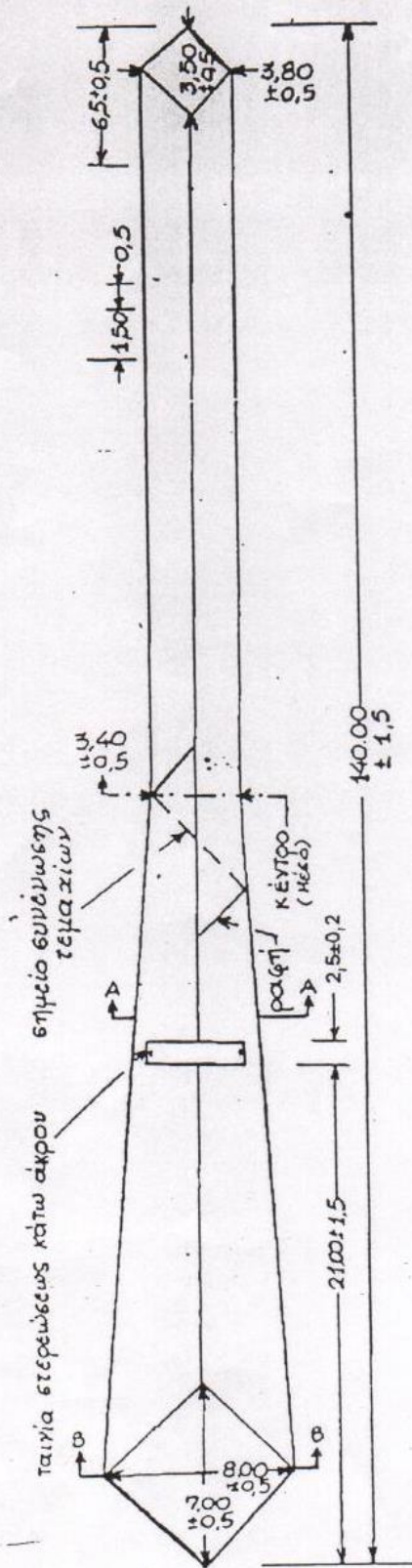

ΤΟΜΗ Α-Α

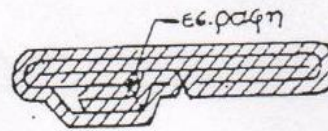

ΤΟΜΗ Β-Β

ΠΑΡΑΡΤΗΜΑ Β΄**ΕΙΔΙΚΕΣ ΑΠΑΙΤΗΣΕΙΣ ΓΙΑ ΤΟ ΥΦΑΣΜΑ ΓΡΑΒΑΤΩΝ****(Πολυεστέρας 100%)****Χρήσεις:** Γραβάτες Δοκίμων Αστυφυλάκων - Υπαστυνόμων**Πρώτες Ύφες:** Το ύφασμα κατασκευάζεται από ημίπτυλπνες ίνες πολυεστέρα**Δομικά Χαρακτηριστικά**

Περιγραφή	Απαίτηση	Μέθοδος Ελέγχου	Όρια Ανοχής
Σύνθεση [%]	100% Πολυεστέρας	Κανονισμός Αρ. 1007/2011 ΕΚ	
Βάρος γραβάτας ολικό [g]		34gr	±10%
Υφανση	Απλή	Οπτικά	-
Λεπτότητα Νήματος [Nm]	30/1	ISO 7211	

Αντοχές Χρωματισμού

Περιγραφή	Ελάχιστη Απαίτηση		Μέθοδος Ελέγχου
Σταθερότητα χρωματισμού			
i) Στο νερό	C.C. 4	Λέκιασμα: 4	EN ISO 105 E01
ii) Στον ιδρώτα (όξινο - αλκαλικό)	C.C. 4	Λέκιασμα: 4	EN ISO 105 E04
iii) Στην τριβή	Ξηρή: 4	Υγρή: 3	EN ISO 105 X12

Άλλες Ιδιότητες

Περιγραφή	Ελάχιστη Απαίτηση	Μέθοδος Ελέγχου
pH	4.0 - 7.5	ENISO3071

ΕΛΛΗΝΙΚΗ ΔΗΜΟΚΡΑΤΙΑ
ΥΠΟΥΡΓΕΙΟ ΠΡΟΣΤΑΣΙΑΣ ΤΟΥ ΠΟΛΙΤΗ
ΑΡΧΗΓΕΙΟ ΕΛΛΗΝΙΚΗΣ ΑΣΤΥΝΟΜΙΑΣ
ΑΣΤΥΝΟΜΙΚΗ ΑΚΑΔΗΜΙΑ

ΤΕΧΝΙΚΕΣ ΠΡΟΔΙΑΓΡΑΦΕΣ

ΦΑΝΕΛΑΣ ΜΕ ΜΑΝΙΚΙ ΧΡΩΜΑΤΟΣ ΒΑΘΥΚΥΑΝΟΥ

Α' ΠΡΟΟΡΙΣΜΟΣ :

Κάλυψη αναγκών της Ελληνικής Αστυνομίας.

Β' ΤΕΧΝΙΚΑ ΧΑΡΑΚΤΗΡΙΣΤΙΚΑ :

Το βαμβάκι που θα χρησιμοποιηθεί για την κατασκευή των φανέλων πρέπει να είναι άριστης ποιότητας καλά εκκοκκισμένο καθαρό απαλλαγμένο ξένων ουσιών μακρόνιο ομοειδές λεπτό φυσικού χρώματος.

Απαγορεύεται η χρησιμοποίηση βαμβακιού που έχει προσβληθεί από έντομα ή είναι αναμμένο λόγω κακής αποθήκευσης και συντήρησης καθώς επίσης και τα υπολείμματα της βιομηχανίας.

Ο τύπος πλέξης των φανέλων, να είναι τύπου Rib (1x1).

Η πλέξη να είναι κανονική, ομοειδής και ομομερής, επιμελημένη, ισόπυκνη, χωρίς αραιώματα, ή άλλα ελαττώματα. Παραλλαγή πλέξεων των διαφόρων μερών της φανέλας δεν επιτρέπεται.

Τα νήματα κατασκευής του πλεκτού των φανέλων να είναι τύπου φανελοποιίας, από 100 % βαμβάκι χωρίς προσμίξεις, ιδίου νούμερου, ομοιόμορφα στριμμένα χωρίς κόμπους και ανομοιομορφίες.

Το ύφασμα να είναι το ίδιο με την προδιαγραφή ΚΑ: 500 Α του Υπουργείου Εμπορίου, σελίδα 23, Τεύχος Β' του έτους 1981 (ΠΑΡΑΡΤΗΜΑ Γ') με τα παρακάτω επιπρόσθετα τεχνικά χαρακτηριστικά:

Βάρος υφάσματος

Μετά την αφαίρεση του ποσοστού της έκπλυσης πρέπει να είναι στην υγραμετρία των 8,5%, 190 έως 200 gr/m²

Το βάρος του υφάσματος θα δηλώνεται κατά την υποβολή της τεχνικής προσφοράς.

Απώλεια με έκπλυση

Όχι μεγαλύτερη του 1%

Ποσοστό συστολής

- α. Κατά μήκος επί % το μέγιστο 5%
β. Κατά πλάτος επί % το μέγιστο 3%

Κατασκευή

1. Οι φανέλες πρέπει να έχουν εμφάνιση σύμφωνη με το σχήμα 1 του συνημμένου παραρτήματος "Α" τα άκρα των μανικιών και τα χείλη της κάτω περιφέρειας των φανέλων πρέπει να έχουν αναδίπλωση εσωτερική, από το ίδιο ύφασμα κατά δύο εκατοστά. Σε όλη την περιφέρεια του ανοίγματος του λαιμού των φανέλων πρέπει να συρράπτεται διπλό "ρέλι" πλάτους 2 εκ. ομοίως με πλέξη RIB 1X1. Το ελεύθερο χείλος του υφάσματος του ανοίγματος του λαιμού θα μπαίνει μέσα στο "ρέλι" σε όλο του το πλάτος τα δε άκρα του "ρελιού" που βρίσκονται απέναντι μεταξύ τους και από τις δύο πλευρές του υφάσματος θα συρράπτονται με αυτό.
Η κατά μήκος διεύθυνση του υφάσματος του "ρελιού" θα είναι κάθετη με την περιφέρεια του ανοίγματος του λαιμού ώστε να εξασφαλίζεται ελαστικότητα. Οι συρραφές όπου απαιτούνται πρέπει να έχουν γίνει με κατάλληλη μηχανή (για τον σκοπό αυτό) με ραφή τύπου "τιγγελιού" έτσι ώστε να είναι δυνατή η ελαστικότητα των φανέλων κατά την έννοια των συρραφών.

2. Επί των φανέλων αποτυπώνονται με την μέθοδο της μεταξοτυπίας, με κεφαλαία γράμματα χρώματος λευκού, ανεξίτηλα, οι παρακάτω ενδείξεις:

α) Η ένδειξη

ΕΛΛΗΝΙΚΗ ΑΣΤΥΝΟΜΙΑ
POLICE

επί της πλάτης και στο μέσον αυτής. Το ύψος των γραμμάτων να είναι τρία (3) εκατοστά για την ένδειξη "ΕΛΛΗΝΙΚΗ ΑΣΤΥΝΟΜΙΑ", η οποία να είναι γραμμένη ημικυκλικά, και δύο (2) εκατοστά για την ένδειξη "POLICE", σε ισομήκη απόσταση και

β) Το διακριτικό του σώματος της Ελληνικής Αστυνομίας, επί του δεξιού ημιθωρακίου.

Μεγέθη - Διαστάσεις

Τα μεγέθη και οι διαστάσεις των υπό προμήθεια φανέλων φαίνονται στον πίνακα του συνημμένου Παραρτήματος "Β".

Γ' ΛΟΙΠΑ ΣΤΟΙΧΕΙΑ ΚΑΙ ΟΡΟΙ:

1. Λαμβάνονται τυχαία δύο (2) δείγματα, από τα οποία το ένα (1) αποτελεί το δείγμα για εργαστηριακό έλεγχο και το άλλο αποτελεί το αντίδειγμα και φυλάσσεται από την

Επιτροπή Παραλαβής. Τα δείγματα, καθώς και τα έξοδα και για τους εργαστηριακούς ελέγχους βαρύνουν τον προμηθευτή και πρέπει να προσκομίζονται επί πλέον.

2. Η Επιτροπή Παραλαβής, πριν από την οριστική παραλαβή των φανέλων, είναι υποχρεωμένη να κάνει μακροσκοπικό έλεγχο, για την καλή και ομοιόμορφη κατασκευή τους. Στη συνέχεια να στείλει ένα (1) δείγμα στο ΕΒΕΤΑΜ ΑΕ παράρτημα Αθηνών (πρώην ΕΤΑΚΕΙ τηλ. 210 9234932), για εργαστηριακό έλεγχο. Τα δείγματα και οι εργαστηριακοί έλεγχοι, θα βαρύνουν τον προμηθευτή.
3. Στον έλεγχο ποιότητας του υφάσματος προστίθενται τα ακόλουθα :
 - α. PILLING ελάχιστο 4, Μέθοδος ελέγχου Ε.Ν.-ΙΣΟ 12945-1
 - β. BURSTING " 600ΚΡα", Μέθοδος ελέγχου ΕΝ-ΙΣΟ 13938
 - γ. Τίτλος νήματος από ύφασμα Μέθοδος ελέγχου Β.Σ. 2885/72

ΣΗΜ.: Για να επιτευχθούν τα ανωτέρω ελάχιστα όρια, τα νήματα θα πρέπει να πληρούν τα ακόλουθα :

Νήματα Ne 30/1 πεννιέ 100% βαμβακερά

(κλίμακα 50% Uster Statistics).

Αντοχή Ph 4,5-8 (Breaking Tenacity CN/Tex)

ΜΕΘ. ASTM 2258/90

4. **ΧΡΟΝΟΣ - ΤΟΠΟΣ ΠΑΡΑΔΟΣΗΣ:**

Το σύνολο της υπό προμήθεια ποσότητας εντός τεσσάρων (04) μηνών από την υπογραφή της σχετικής σύμβασης, εντός των αποθηκών της Αστυνομικής Ακαδημίας (Λ. Θρακομακεδόνων 101, Αχαρνές Αττικής, Τ.Κ. : 13671, τηλ. 2102409162, 2409190), με δαπάνη και μέριμνα του προμηθευτή.

5. Κάθε φανέλα, να έχει συσκευασθεί μέσα σε νάιλον περιτύλιγμα και ανά πενήντα (50) σε χαρτοκιβώτια (ΠΑΡΑΡΤΗΜΑ Ε΄).

Κάθε τεμάχιο θα φέρει εσωτερικά και στο ίδιο σημείο για όλα τα τεμάχια του ίδιου είδους ετικέτα με το μέγεθος.

Κάθε χαρτοκιβώτιο θα φέρει εξωτερικά ετικέτα που θα αναγράφονται τα παρακάτω :

- Το είδος του περιεχομένου υλικού
- Ο αριθμός των τεμαχίων
- Στοιχεία ή εμπορικό σήμα του προμηθευτή
- Αριθμός και έτος σύμβασης
- Μέγεθος

Λεπτομέρειες κατασκευής, καθώς και διαστάσεις-ποσοστά μεγεθών φαίνονται στα επισυναπτόμενα παραρτήματα Α΄ και Β΄.

6. Όσον αφορά τα όρια ανοχών και εκπτώσεων, ισχύουν τα αναφερόμενα στο τεύχος Β΄ Τεχνικές Προδιαγραφές Πλεκτών του ΥΠ. ΕΜ (ΠΑΡΑΡΤΗΜΑ Δ΄).

Κανονισμός R.E.A.Ch.

Οι συμμετέχοντες στο Διαγωνισμό υποχρεούνται μαζί με την τεχνική τους προσφορά να προσκομίσουν, Υπεύθυνη Δήλωση στην οποία να δηλώνει ότι τα υπό προμήθεια είδη θα συμμορφώνονται με τις απαιτήσεις του Κανονισμού ΕΚ 1907/2006 - R.E.A.Ch. (Registration, Evaluation and Authorization of Chemicals) της Ευρωπαϊκής Ένωσης, όπως τροποποιήθηκε και ισχύει. Η δήλωση αυτή αφορά τα παρασκευάσματα καθώς και όλα τα αντικείμενα τα οποία περιέχουν χημικές ουσίες στη σύστασή τους ή στα οποία έχουν εφαρμοστεί χημικές ουσίες και παρασκευάσματα κατά την παραγωγή τους. Στις ανωτέρω χημικές ουσίες συμπεριλαμβάνονται και τα αζωχρώματα. Η Υπηρεσία μετά την υπογραφή της Σύμβασης διατηρεί το δικαίωμα, όπου και όταν κριθεί αναγκαίο, να ζητήσει να προσκομιστούν δικαιολογητικά τεκμηρίωσης ή να διενεργηθούν εργαστηριακές δοκιμές.

ΠΑΡΑΡΤΗΜΑ Β΄**ΔΙΑΣΤΑΣΕΙΣ - ΜΕΓΕΘΗ - ΠΟΣΟΤΗΤΑ**
ΒΑΜΒΑΚΕΡΩΝ ΦΑΝΕΛΩΝ ΜΕ ΚΟΝΤΟ ΜΑΝΙΚΙ

	Σχήμα 1	Μ Ε Γ Ε Θ Η					Ανοχές
		S	M	L	XL	XXL	
Ολικό μήκος μετρούμενο από το χείλος του περιλαιμίου μέχρι το άκρο της κάτω αναδίπλωσης της οπίσθιας όψης	A	68	70	72	74	76	± 3
Πλάτος μετρούμενο κάτω της μασχάλης σε απόσταση 20 εκατοστά	B	52	54	56	58	64	± 1
Μήκος μανικιού μετρούμενο από το άνω μέρος της ραφής του μανικιού μέχρι το χείλος της αναδίπλωσης	Γ	21	22	23	24	25	± 0,5
Μήκος μανικιού μετρούμενο από το κάτω μέρος της ραφής του μανικιού, μέχρι το χείλος της αναδίπλωσης	Δ	18	20	22	22	24	± 0,5
Πλάτος μανικιού μετρούμενο στη βάση	E	20	22	24	24	26	± 0,5
Πλάτος μανικιού μετρούμενο στο άκρο της αναδίπλωσης	Z	19	20	21	22	23	± 0,5
Άνοιγμα λαιμού στο άνω μέρος	H	18	18	18	18	20	± 0,5
Μήκος λαιμού	Θ	9	9	9	9	9	± 0,5
Μήκος ανοίγματος όπισθεν του λαιμού	Θ1	3	3	3	3	4	± 0,5
Πλάτος ρελιού	I	2,5	2,5	2,5	2,5	2,5	-
Πλάτος αναδίπλωσης	K	2	2	2	2	2	-

ΠΟΣΟΤΗΤΑ

ΝΟΥΜΕΡΑ	Φανέλα με μανίκι, χρώματος βαθυκύανου	Ποσότητα οικ. έτους 2027	Ποσότητα οικ. έτους 2028
Small	2.000	1000	1000
Medium	2.000	1000	1000
Large	3.000	1500	1500
X Large	3.000	1500	1500
XX Large	2.400	1200	1200
ΣΥΝΟΛΟ	12.400	6200	6200

ΣΗΜΕΙΩΣΕΙΣ:

1. Όλα τα ανωτέρω μετρούνται σε εκατοστά (cm).

ΠΑΡΑΡΤΗΜΑ Γ'**Δομικά Χαρακτηριστικά**

Περιγραφή	Απαίτηση	Μέθοδος Ελέγχου	Όρια Ανοχής
Σύνθεση [%]	100% Βαμβάκι	Κανονισμός Αρ. 1007/2011 ΕΚ	
Βάρος [g/m ²]	190 - 200	EN ISO 12127	±10%
Πλέξη	interlock	Οπτικά	-
Λεπτότητα Νήματος [Ne]	30/1 πενιέ	ISO 7211	
Τίτλος νήματος ραφής [Ne]	No 30-No 34 δίκλωνο	ISO 7211	

Μηχανικές Ιδιότητες

Περιγραφή	Ελάχιστη Απαίτηση	Μέθοδος Ελέγχου
Αντοχή στη διάρρηξη [kPa]	600	EN ISO 13938-1

Ιδιότητες κατά τη χρήση (Καθαρισμός)

Περιγραφή	Ελάχιστη Απαίτηση	Μέθοδος Ελέγχου
Αλλαγή διαστάσεων στο πλύσιμο 60°C [%]		
Μήκος	± 5	EN ISO 3759 / EN ISO 6330 / EN ISO 5077
Πλάτος	± 5	

Αντοχές χρωματισμού

Περιγραφή	Ελάχιστη Απαίτηση		Μέθοδος Ελέγχου
Σταθερότητα χρωματισμού			
i) Στο πλύσιμο 60°C	C.C. 4	Λέκιασμα: 4	EN ISO 105 C06
ii) Στο νερό	C.C. 4	Λέκιασμα: 4	EN ISO 105 E01
iii) Στον ιδρώτα (όξινο - αλκαλικό)	C.C. 4	Λέκιασμα: 4	EN ISO 105 E04
iv) Στην τριβή	Ξηρή: 4	Υγρή: 3	EN ISO 105 X12

Άλλες Ιδιότητες

Περιγραφή	Ελάχιστη Απαίτηση	Μέθοδος Ελέγχου
pH	4.0 - 7.5	EN ISO 3071

ΠΑΡΑΡΤΗΜΑ Δ'**Γ) ΠΙΝΑΚΑΣ 2****ΑΝΟΧΩΝ ΚΑΙ ΕΚΠΤΩΣΕΩΝ ΓΙΑ ΧΗΜΙΚΕΣ ΕΚΤΡΟΠΕΣ ΥΦΑΣΜΑΤΩΝ (ΒΑΜΒΑΚΕΡΑ - ΣΥΜΜΙΚΤΑ)**

ΒΑΡΟΣ Σε gr/m ²	ΠΛΑΤΟΣ Σε cm, ελάχιστον	ΑΝΤΟΧΗ ΣΤΗΜΟΝΟΣ Σε kg, ελάχιστη	ΑΝΤΟΧΗ ΚΡΟΚΗΣ Σε kg, ελάχιστη	ΕΠΙΜΗΚΤΗΣ ΣΤΗΜΟΝΟΣ Σε m.m., ελάχιστη	ΕΠΙΜΗΚΤΗΣ ΚΡΟΚΗΣ Σε m.m., ελάχιστη	ΠΥΚΝΟΤΗΣ ΣΤΗΜΟΝΟΣ Αριθ. Κλωστών/cm	ΠΥΚΝΟΤΗΣ ΚΡΟΚΗΣ Αριθ. Κλωστών/cm	ΣΥΣΤΟΛΗ ΣΤΗΜΟΝΟΣ επι τοις %, Μέγιστη	ΣΥΣΤΟΛΗ ΚΡΟΚΗΣ επι τοις %, Μέγιστη
Ανοχή Έκπτωσης επι τοις % επί τοις %	Ανοχή Έκπτωσης σε cm	Ανοχή Έκπτωσης επι τοις % επί τοις %	Ανοχή Έκπτωσης επι τοις % επί τοις %	Ανοχή Έκπτωσης επι τοις % επί τοις %	Ανοχή Έκπτωσης επι τοις % επί τοις %	Ανοχή Έκπτωσης Αρ. Κλ. επί τοις % ανά cm	Ανοχή Έκπτωσης Αρ. Κλ. επί τοις % ανά cm	Ανοχή Έκπτωσης επι τοις % επί τοις %	Ανοχή Έκπτωσης επι τοις % επί τοις %
+10% { -5% -6% -7% -8% -9% -10%	+3 cm έως -2cm	έως -5% -6% -7% -8% -9% -10%	έως -5% -6% -7% -8% -9% -10%	έως -5% -6% -7% -8% -9% -10%	έως -5% -6% -7% -8% -9% -10%	1) Μέχρι 24 κλωστές/cm +2 } κλ -1 } κλ -2 κλ 2) Από 24 έως 40 κλωστές/cm ±2 κλ -3 κλ 3) Άνω των 40 κλωστών/cm +4 } κλ -3 } κλ -4 κλ	+2 } κλ -1 } κλ -2 κλ 2) Από 24 έως 40 κλωστές/cm ±2 κλ -3 κλ 3) Άνω των 40 κλωστών/cm +4 } κλ -3 } κλ -4 κλ	+1% 1%	+1% 1%
ΦΥΣΙΚΑ ΟΤΣΙΛΙΑ επι τοις % Μέγιστο Ανοχή Έκπτωσης επι τοις % επί τοις %	ΛΙΠΑΡΑ ΟΤΣΙΛΙΑ επι τοις % Μέγιστο Ανοχή Έκπτωσης επι τοις % επί τοις %	ΑΠΩΛΕΙΑ ΔΓ' ΕΚΠΛΥΣΕΩΣ επι τοις % Μέγιστο Ανοχή Έκπτωσης επι τοις % επί τοις %	ΥΦΑΝΣΙΣ	ΤΙΤΛΟΣ ΝΗΜΑΤΟΣ ΣΤΗΜΟΝΟΣ	ΤΙΤΛΟΣ ΝΗΜΑΤΟΣ ΚΡΟΚΗΣ	ΣΤΑΘΕΡΟΤΗ ΣΧΡΩΜΑΤΙΣΜΟΥ (Ελάχιστη) Σε μονάδες όπως καθορίζεται στο Τ.Ε. 34-233 ΓΕΣ Ανοχή Έκπτωσης επι τοις %	Ποσότη Βαμβακός		
0.1% 0.2% 0.3% 0.4% 0.5%	0.1% 0.2% 0.3% 0.4% 0.5%	+1% +2%	Όπως καθορίζεται από τις προδιαγραφές	1) Για τα υφάσματα με τίτλο νήματος NE 12 και κάτω, δίδεται ανοχή στον τίτλο ± 1 Νοήμαρο 2) Για τα υφάσματα με τίτλο νήματος από NE 12 μέχρι NE 30, δίδεται ανοχή στον τίτλο ± 2 Νοήμαρα 3) Για τα υφάσματα με τίτλο νήματος NE 30 και άνω, δίδεται ανοχή στον τίτλο ± 3 Νοήμαρα	Στο ημιστό φως 1 Στο ημιστό φως για >1 Λοιπές δοκιμασίες 1/2 Λοιπές δοκιμασίες 1 Λοιπές δοκιμασίες για >1	— Απόρριψη — 1% Απόρριψη	Αριστη ποιότητα, καλά εκκοκκιωμένος, καθαροκίτρινος, ομοιόκλητος, μαλακός, λευτός, απαλλαγμένος ξένων ουσιών.		
Τα ανωτέρω ποσοστά ανοχών και εκπτώσεων για φυσιές και λυαρές ουσίες, νοούνται μέρος των προβλεπόμενων από τις προδιαγραφές ορίων.									

ΠΑΡΑΡΤΗΜΑ Ε΄

ΕΙΔΙΚΕΣ ΑΠΑΙΤΗΣΕΙΣ ΓΙΑ ΧΑΡΤΟΚΙΒΩΤΙΑ ΣΥΣΚΕΥΑΣΙΑΣ ΥΛΙΚΩΝ (ΠΕΝΤΑΦΥΛΛΑ)

1. Γενικές Απαιτήσεις

Τα χαρτοκιβώτια πρέπει να είναι αρίστης ποιότητας και κατασκευής. Κατασκευάζονται από πεντάφυλλο χαρτόνι σε σχήμα ορθογωνίου παραλληλεπιπέδου σε κατάλληλες διαστάσεις. Τα χαρτοκιβώτια συνδέονται κατά τη μία από τις τέσσερις κατακόρυφες ακμές του παραλληλεπιπέδου με σιδερένιους συνδετήρες πάχους 2 mm και μήκους 14 mm και σε πυκνότητα ενός συνδετήρα ανά 3 έως 4 cm μήκους.

Εναλλακτικά μπορεί να χρησιμοποιηθεί στην κατασκευή τους τεχνική συγκόλλησης με τη χρήση της κατάλληλης κόλλας ώστε να έχουν την αντοχή που απαιτείται.

Το χρησιμοποιούμενο χαρτόνι θα πρέπει να έχει παρασκευαστεί κατά τρόπο ώστε τα εσωτερικά του τρία (3) φύλλα να είναι εμποτισμένα με παραφίνη δια της μεθόδου του ψεκασμού.

2. Ειδικές Απαιτήσεις

2.1 Βάρος ελάχιστο: **820 g/m²**.

2.2 Αντοχή στην διάρρηξη στη συσκευή MULLEN – TESTER (διάμετρος μεμβράνης 3 cm), ελάχιστο: **200 Lb/in² (14.06 kg/cm²)**.

**ΕΛΛΗΝΙΚΗ ΔΗΜΟΚΡΑΤΙΑ
ΥΠΟΥΡΓΕΙΟ ΠΡΟΣΤΑΣΙΑΣ ΤΟΥ ΠΟΛΙΤΗ
ΑΡΧΗΓΕΙΟ ΕΛΛΗΝΙΚΗΣ ΑΣΤΥΝΟΜΙΑΣ
ΑΣΤΥΝΟΜΙΚΗ ΑΚΑΔΗΜΙΑ**

**ΤΕΧΝΙΚΕΣ ΠΡΟΔΙΑΓΡΑΦΕΣ
ΑΘΛΗΤΙΚΗΣ ΦΟΡΜΑΣ**

Α' ΠΡΟΟΡΙΣΜΟΣ:

Κάλυψη αναγκών Ελληνικής Αστυνομίας.

Β' ΤΕΧΝΙΚΑ ΧΑΡΑΚΤΗΡΙΣΤΙΚΑ:

1. Οι φόρμες να είναι καινούργιες και αμεταχείριστες.
2. Η σύνθεση του υφάσματος να είναι από νήματα πολυεστέρα 100%.
3. Η πλέξη θα είναι κατάλληλη για την κατασκευή υφάσματος αθλητικής φόρμας.
4. Η βαφή του υφάσματος θα γίνει με στερεά χρώματα.
5. Ο χρωματισμός θα είναι ο ίδιος με το δείγμα και θα έχει τις παρακάτω στερεότητες :

Πλύση	3	Θερμοκρασία 40° C
Ξηρά τριβή	4-5	
Ιδρώτα	4-5	
Ηλιακό Φως	5	

6. Το ύφασμα θα έχει τα παρακάτω χαρακτηριστικά :

Βάρος σε GR/ M² : 220 ±10

Αριθμός θηλειών στο εκατοστό : 21 ±1

Αριθμός βελονιών στο εκατοστό : 21 ±1

Συστολή % και για τις δύο διευθύνσεις: 3 Μεγ.

7. Το ύφασμα στην εσωτερική πλευρά θα είναι χνουδιασμένο.
8. Ο τρόπος κατασκευής και το σχέδιο της φόρμας (μπουφάν- παντελόνι), θα είναι σύμφωνα με τα επισυναπτόμενα σχέδια.
9. Η άσπρη λωρίδα του μπουφάν, θα έχει πλάτος 5 ± 1εκ.
10. Τα δύο εμπρόσθια φύλλα του μπουφάν θα συνδέονται με φερμουάρ χρώματος Royal blue. Εξωτερικά θα υπάρχουν τσέπες με φερμουάρ, όπως ακριβώς στο σχέδιο και την εικόνα.

11. Στο τέλος των μανικών στα περικάρπια, θα ράβεται αναδιπλωμένο ριγέ λάστιχο, τύπου ελάνγκα.
12. Στο στρίφωμα της ζακέτας θα υπάρχει ελαστικό κορδόνι με stopper για ρύθμιση του φάρδους.
13. Το παντελόνι στη μέση έχει λάστιχο και δένει με κορδόνι. Να έχει τσέπες με φερμουάρ εμπρός.
14. Στα τελειώματα του παντελονιού, στην εσωτερική ραφή θα υπάρχουν φερμουάρ 30εκ..
15. Η απόχρωση (pantone) και ο συνδυασμός των χρωμάτων απεικονίζονται στην **ΕΙΚΟΝΑ 1**.
16. Επί του αριστερού ημιθωρακίου τυπώνεται σε λευκό χρώμα, ανεξίτηλα, το διακριτικό του σώματος της Ελληνικής Αστυνομίας, διαστάσεων 8,5εκ. ύψος και 7εκ. πλάτος περίπου (**ΕΙΚΟΝΑ 3**).
17. Επί της πλάτης και στο μέσον αυτής τυπώνεται κεφαλαία γράμματα χρώματος λευκού, ανεξίτηλα η ένδειξη

ΕΛΛΗΝΙΚΗ ΑΣΤΥΝΟΜΙΑ

POLICE

Το ύψος των γραμμάτων να είναι τρία (3) εκατοστά για την ένδειξη “ΕΛΛΗΝΙΚΗ ΑΣΤΥΝΟΜΙΑ”, η οποία να είναι γραμμένη ημικυκλικά, και δύο (2) εκατοστά για την ένδειξη “POLICE”, σε ισομήκη απόσταση (**ΕΙΚΟΝΑ 2**).

18. Οι φόρμες να είναι κατά μεγέθη με τις ανάλογες αναλογίες, όπως παρακάτω, σε συσχέτιση με το σχέδιο. Όλες οι διαστάσεις είναι σε εκατοστά (cm), επιτρεπομένης ανοχής ± 1 εκ.

ΜΠΟΥΦΑΝ						
ΜΕΓΕΘΗ	S	M	L	XL	XXL	XXXL
A	68.5	72	75	78	82	85
B	60	63	66	69	71	73
C	9	9	10	10	10	10
D	88	90	94	98	102	106
E	57,5	60,5	63,5	66,5	68,5	70,5
ΠΑΝΤΕΛΟΝΙ						
F	105	109	113	115	119	121
G	23	24	25	26	27	28

H	57	59	61	63	65	67
I	38	39	40	41	42	44
J	4	4	4	4	4	4

Ποσότητα

ΝΟΥΜΕΡΑ	Φόρμα γυμναστικής	Ποσότητα οικ. έτος 2027	Ποσότητα οικ. έτος 2028
Small	1.100	550	550
Medium	1.100	550	550
Large	1.200	600	600
X Large	1.200	600	600
XX Large	1.040	520	520
ΣΥΝΟΛΟ	5.640	2820	2820

ΣΧΕΔΙΟ:

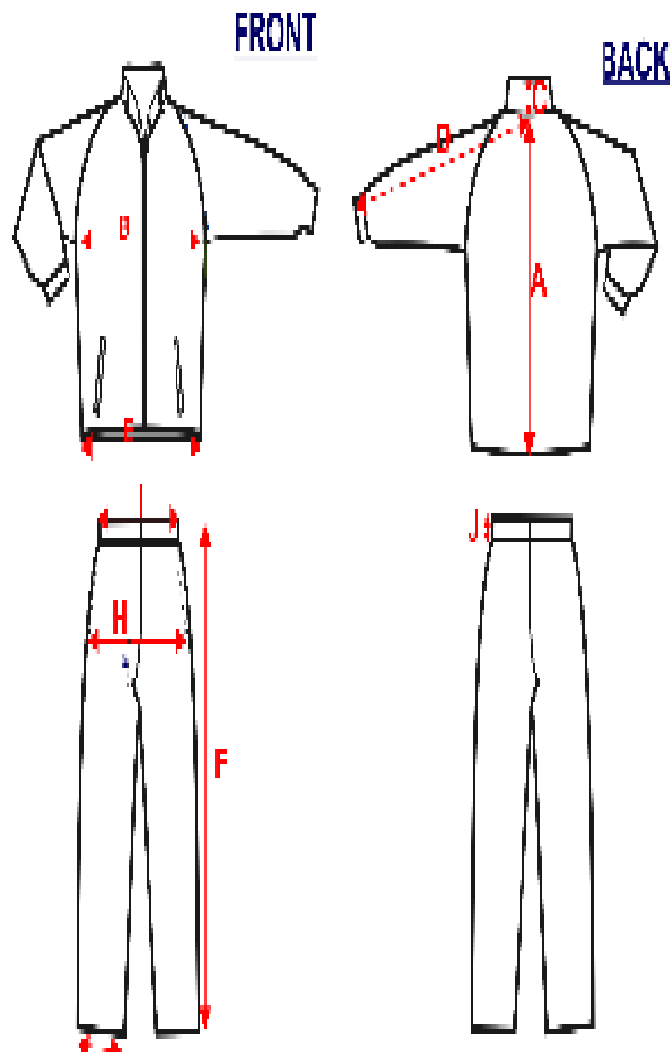

EIKONA 1



ΕΙΚΟΝΑ 2 (ΠΙΣΩ ΟΨΗ)



ΕΙΚΟΝΑ 3

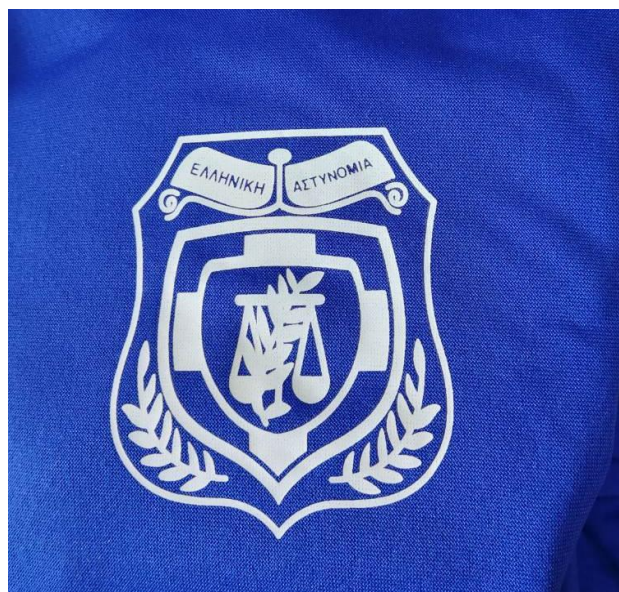

Γ. ΛΟΙΠΑ ΣΤΟΙΧΕΙΑ ΚΑΙ ΟΡΟΙ :

1. Ο προμηθευτής είναι υποχρεωμένος να κατασκευάσει τις φόρμες, βάσει των τεχνικών προδιαγραφών.
2. Η Επιτροπή παραλαβής, κατά την οριστική παραλαβή των φορμών, είναι υποχρεωμένη να κάνει μακροσκοπικό έλεγχο, για την καλή και ομοιόμορφη κατασκευή ραφής. Επιλέγει τυχαία δύο (2) φόρμες, από τις οποίες η μία (1) αποτελεί το δείγμα για εργαστηριακό έλεγχο και η άλλη το αντίδειγμα και φυλάσσεται από την Επιτροπή Παραλαβής. Στη συνέχεια θα στείλει τη μία (1) φόρμα στο ΕΒΕΤΑΜ ΑΕ παράρτημα Αθηνών (πρώην ΕΤΑΚΕΙ τηλ.210 9234932) ή άλλο χημικό εργαστήριο που ανήκει στο Δημόσιο Τομέα, για εργαστηριακό έλεγχο.

Τα δείγματα και τα έξοδα από τους εργαστηριακούς ελέγχους θα βαρύνουν τον προμηθευτή.

3. Κάθε μπουφάν και παντελόνι θα είναι συσκευασμένα ξεχωριστά μέσα σε διαφανές νάυλον περιτύλιγμα.
4. Σε κάθε μπουφάν και παντελόνι και σε μέρος, που να φαίνεται εύκολα, να υπάρχει η ένδειξη του μεγέθους, με ανεξίτηλα στοιχεία.
5. Ανά δέκα πέντε (15) ΣΕΤ (μπουφάν παντελόνι), να είναι συσκευασμένα σε ισχυρά χαρτοκιβώτια (ΠΑΡΑΡΤΗΜΑ Α').
6. Οι προμηθευτές είναι υποχρεωμένοι σε περίπτωση που δεν αποδέχονται κάποιο όρο των τεχνικών προδιαγραφών να αναφέρονται σ' αυτόν στην τεχνική προσφορά τους αναλυτικά ώστε η Αρμόδια Επιτροπή να μορφώσει σαφή γνώμη για το προσφερόμενο είδος.
7. Χρόνος παράδοσης : Το σύνολο της υπό προμήθεια ποσότητας εντός πέντε (05) μηνών από την υπογραφή της σχετικής σύμβασης.
8. Τόπος παράδοσης : Εντός των αποθηκών της Αστυνομικής Ακαδημίας (Λ. Θρακομακεδόνων, Αχαρνές Αττικής, Τ.Κ. : 13671, τηλ. 2102409162, 2409190), με δαπάνη και μέριμνα του προμηθευτή.

Κανονισμός R.E.A.Ch.

Οι συμμετέχοντες στο Διαγωνισμό υποχρεούνται μαζί με την τεχνική τους προσφορά να προσκομίσουν, Υπεύθυνη Δήλωση στην οποία να δηλώνει ότι τα υπό προμήθεια είδη θα συμμορφώνονται με τις απαιτήσεις του Κανονισμού ΕΚ 1907/2006 - R.E.A.Ch. (Registration, Evaluation and Authorization of Chemicals) της Ευρωπαϊκής Ένωσης, όπως τροποποιήθηκε και ισχύει. Η δήλωση αυτή αφορά τα παρασκευάσματα καθώς και όλα τα αντικείμενα τα οποία περιέχουν χημικές ουσίες στη σύστασή τους ή στα οποία έχουν εφαρμοστεί χημικές ουσίες και παρασκευάσματα κατά την παραγωγή τους. Στις ανωτέρω χημικές ουσίες συμπεριλαμβάνονται και τα αζωχρώματα. Η Υπηρεσία μετά την υπογραφή της Σύμβασης διατηρεί το δικαίωμα, όπου και όταν κριθεί αναγκαίο, να ζητήσει να προσκομιστούν δικαιολογητικά τεκμηρίωσης ή να διενεργηθούν εργαστηριακές δοκιμές.

ΠΑΡΑΡΤΗΜΑ Α΄

ΕΙΔΙΚΕΣ ΑΠΑΙΤΗΣΕΙΣ ΓΙΑ ΧΑΡΤΟΚΙΒΩΤΙΑ ΣΥΣΚΕΥΑΣΙΑΣ ΥΛΙΚΩΝ (ΠΕΝΤΑΦΥΛΛΑ)

1. Γενικές Απαιτήσεις

Τα χαρτοκιβώτια πρέπει να είναι άριστης ποιότητας και κατασκευής. Κατασκευάζονται από πεντάφυλλο χαρτόνι σε σχήμα ορθογωνίου παραλληλεπιπέδου σε κατάλληλες διαστάσεις.

Τα χαρτοκιβώτια συνδέονται κατά τη μία από τις τέσσερις κατακόρυφες ακμές του παραλληλεπιπέδου με σιδερένιους συνδετήρες πάχους 2 mm και μήκους 14 mm και σε πυκνότητα ενός συνδετήρα ανά 3 έως 4 cm μήκους.

Εναλλακτικά μπορεί να χρησιμοποιηθεί στην κατασκευή τους τεχνική συγκόλλησης με τη χρήση της κατάλληλης κόλλας ώστε να έχουν την αντοχή που απαιτείται.

Το χρησιμοποιούμενο χαρτόνι θα πρέπει να έχει παρασκευαστεί κατά τρόπο ώστε τα εσωτερικά του τρία (3) φύλλα να είναι εμποτισμένα με παραφίνη δια της μεθόδου του ψεκασμού.

2. Ειδικές Απαιτήσεις

2.1 Βάρος ελάχιστο: **820 g/m²**.

2.2 Αντοχή στην διάρρηξη στη συσκευή MULLEN – TESTER (διάμετρος μεμβράνης 3 cm), ελάχιστο: **200 Lb/in² (14.06 kg/cm²)**.

ΕΛΛΗΝΙΚΗ ΔΗΜΟΚΡΑΤΙΑ
ΥΠΟΥΡΓΕΙΟ ΠΡΟΣΤΑΣΙΑΣ ΤΟΥ ΠΟΛΙΤΗ
ΑΡΧΗΓΕΙΟ ΕΛΛΗΝΙΚΗΣ ΑΣΤΥΝΟΜΙΑΣ
ΑΣΤΥΝΟΜΙΚΗ ΑΚΑΔΗΜΙΑ

ΤΕΧΝΙΚΕΣ ΠΡΟΔΙΑΓΡΑΦΕΣ
ΠΟΔΕΙΑ ΜΑΚΡΙΑ ΜΑΛΛΙΝΑ ΧΡΩΜΑΤΟΣ ΜΑΥΡΟΥ

1. ΣΚΟΠΟΣ

Κάλυψη αναγκών Ελληνικής Αστυνομίας.

2. ΑΠΑΙΤΗΣΕΙΣ

Η κατασκευή των καλτσών πρέπει να είναι επιμελημένη και να γίνεται με την χρησιμοποίηση των πλέον κατάλληλων πρώτων υλών και μεθόδων ώστε να καλύπτονται πλήρως οι τεχνικές απαιτήσεις της προδιαγραφής.

2.1 Πρώτες Ύλες

Για την κατασκευή των καλτσών χρησιμοποιούνται νήματα από 100% αγνό παρθένο μαλλί **FINESSE 62S** και νήματα **NYLON 66**, με τα παρακάτω χαρακτηριστικά:

2.1.1 Μαλλί

Το μαλλί πρέπει να είναι γνήσιο, πρώτης χρήσης προερχόμενο από κούρεμα ζώντων προβάτων, καθαρό, καλά πλυμένο και απολιπασμένο, μακρόινο και γενικά κατάλληλο για κατασκευή καλτσών. Απαγορεύεται η χρησιμοποίησή μαλλιού κατώτερης ποιότητας οποιασδήποτε προέλευσης όπως ρακόμαλλα, βυρσοδεψία κλπ. Το εριόνημα πρέπει να έχει υποστεί αντισκορική και super wash επεξεργασία. Το νήμα που προέρχεται από το μαλλί αυτό έχει τίτλο **2/28 (±5%)**.

2.1.2 Νήματα NYLON

Χρησιμοποιούνται νήματα NYLON υψηλής ελαστικότητας (stretch type). Προτείνεται η χρησιμοποίηση NYLON νημάτων ενδεικτικού τίτλου **78/23 x 2 Dtex** και **78/23 x 4 Dtex**.

2.2 Περιγραφή-Κατασκευή

2.2.1 Η κατασκευή καλτσών πρέπει να είναι επιμελημένη και να γίνεται με τη χρησιμοποίηση των πλέον καταλλήλων πρώτων υλών και μεθόδων, ώστε να καλύπτονται οι τεχνικές απαιτήσεις της Προδιαγραφής. Οι κάλτσες κατασκευάζονται χωρίς ραφές σε μηχανές με διάμετρο κυλίνδρου τουλάχιστον ίση με 4 ίντσες και με αριθμό βελονών **120-124**, όπως το επίσημο δείγμα της υπηρεσίας.

Για την κατασκευή των καλτσών θα χρησιμοποιούνται:

2.2.1.1 Απαραίτητα ένα δίκλωνο νήμα **2/28 Nm ±2%** από **100%** αγνό παρθένο μαλλί.

2.2.1.2 Επιλεκτικά από τον κατασκευαστή, ένα δίκλωνο νήμα Nylon ενδεικτικού τίτλου **78/23 x 2 Dtex**, για το ελαστικό τμήμα της κάλτσας και ένα τετράκλωνο νήμα Nylon ενδεικτικού τίτλου **78/23 x 4 Dtex** για τα υπόλοιπα τμήματα, της κάλτσας.

Η χρησιμοποίηση των προτεινόμενων Nylon νημάτων από τον κατασκευαστή θα γίνεται έτσι ώστε η τελική σύνθεση των καλτσών να είναι **65% μαλλί κατ' ελάχιστο (με ανοχή -2%) και 35% Nylon.**

2.2.2 Ελαστικό

Αυτό κατασκευάζεται σε πλέξη "ελαστικού" 1/1 (**Fake rib 1/1**). Στην αρχή σχηματίζεται ούγια με τέσσερις πλήρεις σειρές και στη συνέχεια εισάγονται 70 σειρές από μαύρα ελαστικά νήματα (ELASTANE) τα οποία τοποθετούνται κατά την πλέξη ανά μία στροφή. Το ελαστικό νήμα θα έχει πυρήνα **ELASTANE 156 Dtex** το οποίο θα περιβάλλεται από λεπτό νήμα Nylon. Το άνω μέρος (λάστιχο) της κάλτσας κατασκευάζεται από τρία νήματα ήτοι, ένα μαλλί **Nm 2/28**, ένα Nylon ενδεικτικού τίτλου **78/23 x 2 Dtex** και ένα ελαστικό **156 Dtex**.

2.2.3 Κορμός - Περιοχή πάνω από το πέλμα

Τα τμήματα αυτά των καλτσών κατασκευάζονται σε πλέξη "**FAKE RIB**" 3/1, όπου το νήμα Nylon κατά την πλοκή καλύπτει την εξωτερική επιφάνεια της κάλτσας, το δε μαλλί καλύπτει το εσωτερικό της.

2.2.4 Περιοχή θηλειών (TERRY)

Η πλέξη θηλειών αρχίζει σε ύψος σαράντα (40) τουλάχιστο σειρών πάνω από το πρώτο "κτύπημα" της φτέρνας (βλέπε Παράρτημα Α της παρούσας προδιαγραφής) και καλύπτει εσωτερικά τον κάτω κορμό, φτέρνα, πέλμα και το τμήμα των δακτύλων μέχρι την "ενωτική ραφή" καθώς επίσης και **1,5 cm** μετά την ενωτική ραφή. Στις περιοχές αυτές σχηματίζει θηλιές ο μισός αριθμός από τις βελόνες της μηχανής με μόνο το εριόνημα. Η κατασκευή στις θηλιές πρέπει να είναι συνεχής και να καλύπτει πλήρως το εσωτερικό των καλτσών στις πιο πάνω περιοχές, οι δε διαστάσεις αυτών (εξωτερικές) να είναι **2-3 χιλιοστά**. Επίσης και σ' αυτά τα σημεία το Nylon κατά την πλοκή καλύπτει την εξωτερική επιφάνεια της κάλτσας.

2.2.5 Ενωτική Ραφή

Το άνοιγμα στα δάκτυλα κλείνεται με ραφή "REMAILIAGE" και χρησιμοποιείται γι' αυτό το σκοπό εριόνημα **Nm 2/28** ή νήμα Nylon καταλλήλου τίτλου.

2.2.6 Κτυπήματα Φτέρνας - Δακτύλων

Τόσο για το σχηματισμό της φτέρνας όσο και για τη διαμόρφωση των δακτύλων θα χρησιμοποιούνται σε κάθε περίπτωση κατ' ελάχιστο έντεκα (11) κτυπήματα σε κάθε πλευρά.

2.3 Χρωματισμός - Βαφή - Στερεότητα Χρωματισμού

2.3.1 Ο χρωματισμός θα είναι μαύρος και η ακριβής απόχρωση θα καθορίζεται από το επίσημο δείγμα. Επιτρέπεται **ελαφρά** απόκλιση από το ζητούμενο χρωματισμό.

2.3.2 Η βαφή γίνεται μόνο στην πρώτη ύλη και όχι στο έτοιμο προϊόν.

2.3.3 Η στερεότητα του χρωματισμού στις διάφορες δοκιμασίες θα είναι:

2.3.3.1 Στη σχεδόν μέτρια πλύση(2η βαθμίδα): 4-5

2.3.3.2 Στην τριβή: 4-5

2.3.3.3 Στον ιδρώτα: 4-5

2.4 Μεγέθη και Ποσοστά

Οι κάλτσες κατασκευάζονται σε τέσσερα μεγέθη με τις διαστάσεις του Πίνακα του Παραρτήματος "**B**". Στον πίνακα φαίνονται επίσης τα βάρη των τεσσάρων μεγεθών, καθώς και τα ποσοστά % στα οποία κατασκευάζονται, εκτός αν ορίζεται διαφορετικά

στη διακήρυξη. Στον ίδιο Πίνακα δίνονται επίσης οι αριθμοί βελονών (θηλιές), οι σειρές καθώς και οι διαστάσεις και τα βάρη των ετοιμών καλτσών. Ο πίνακας αυτός πρέπει να χρησιμοποιείται σε συνδυασμό με το Σχήμα του Παραρτήματος "Α" της παρούσας Προδιαγραφής.

2.5 Γενικές Απαιτήσεις

2.5.1 Φινιριστικές Επεξεργασίες

Μετά την εκτέλεση της ενωτικής ραφής οι κάλτσες υφίστανται διόρθωση για τυχόν υπάρχοντα ελαττώματα ικανά να διορθωθούν, "καθάρισμα" από κλωστές και σιδέρωμα σε καταλλήλους μεταλλικούς τύπους για την απόκτηση της επιθυμητής μορφής και των διαστάσεων για τα αντίστοιχα μεγέθη.

2.5.2 Ποιότητα Εργασίας

Η κατασκευή πρέπει να γίνεται με όλους τους κανόνες της τέχνης ώστε να αποδίδεται τελικά υλικό άριστης ποιότητας. Κακοτεχνίες που ίσως υπάρχουν θα θεωρούνται εκτροπές.

2.6 Ειδικές Απαιτήσεις

2.6.1 Αντισκορική Επεξεργασία

Οι κάλτσες πρέπει να έχουν υποστεί επιτυχή αντισκορική επεξεργασία, σύμφωνα με τις απαιτήσεις του Παραρτήματος "Γ".

2.6.2 Επεξεργασία "SUPERWASH"

Οι κάλτσες πρέπει να έχουν υποστεί επιτυχή επεξεργασία "*SUPERWASH*".

2.6.3 Αντοχή σε Διάρρηξη

Η αντοχή σε διάρρηξη σε οποιοδήποτε σημείο των καλτσών πρέπει να είναι τουλάχιστον 50 Kg.

2.6.4 Λιπαρές Ουσίες

Οι εκχυλίσμενες με τετραχλωράνθρακα λιπαρές ουσίες οι οποίες προσδιορίζονται σε αντιπροσωπευτικό δείγμα από το εριόνημα, στις υπό εξέταση κάλτσες και εκφραζόμενες επί % σε ξηρό βάρος ερίου, δεν πρέπει να υπερβαίνουν το 1%.

3. ΕΛΕΓΧΟΣ ΠΟΙΟΤΗΤΑΣ ΕΠΙΘΕΩΡΗΣΗ ΚΑΙ ΜΕΘΟΔΟΙ ΔΟΚΙΜΗΣ

3.1 Επίσημα Δείγματα

3.1.1 Επίσημα Δείγματα Υπηρεσίας

3.1.1.1 Τα επίσημα δείγματα της Υπηρεσίας, τα οποία δίδονται για τη διαδικασία προκηρύξεως διαγωνισμού προμήθειας του υλικού, ισχύουν μόνο για τα χαρακτηριστικά που αναγράφονται στις καρτέλες.

3.1.1.2 Σε περίπτωση που υπάρχουν ασυμφωνίες μεταξύ των επισήμων δειγμάτων και των όρων της προδιαγραφής που δεν διευκρινίζονται αλλού, υπερισχύει η προδιαγραφή.

3.1.1.3 Τα επίσημα δείγματα δεν ισχύουν για τυχόν κακοτεχνίες ή κατασκευαστικές ατέλειες που μπορεί να υπάρχουν σε αυτά.

3.1.2 Προδείγματα Μειοδοτών για Μαζική Παραγωγή (Βιομηχανικό Πρότυπο)

3.1.2.1 Ο προμηθευτής στον οποίο έχει κατακυρωθεί ο διαγωνισμός, πριν προβεί στη μαζική παραγωγή του προϊόντος της σχετικής σύμβασης, οφείλει να προσκομίσει δύο (2) δείγματα στην επιτροπή παραλαβής ή στην Υπηρεσία που διενεργεί την προμήθεια σε περίπτωση που δεν έχει συγκροτηθεί η

επιτροπή αυτή.

3.1.2.2 Η επιτροπή παραλαβής ελέγχει μακροσκοπικά τα δείγματα εάν συμφωνούν με την παρούσα προδιαγραφή.

3.1.2.3 Εφόσον τα δείγματα κριθούν κατάλληλα, ο πρόεδρος της επιτροπής τα επισημοποιεί μόνο για την συγκεκριμένη σύμβαση προμήθειας, ώστε το ένα από αυτά να χρησιμοποιηθεί από τον προμηθευτή ως βιομηχανικό πρότυπο για την έναρξη μαζικής παραγωγής.

3.1.2.4 Σε περίπτωση που τα δείγματα κριθούν ακατάλληλα, ο προμηθευτής κατασκευάζει νέα δείγματα για να εξετασθούν με την ίδια διαδικασία.

3.1.2.5 Η επισημοποίηση των δειγμάτων που θα χρησιμοποιηθούν ως βιομηχανικό πρότυπο από τον πρόεδρο της επιτροπής, δεν απαλλάσσει τον προμηθευτή από την ευθύνη τήρησης όλων των όρων της προδιαγραφής.

3.1.2.6 Από τα εξετασθέντα και τελικά επισημοποιηθέντα δείγματα, το ένα παραμένει στην επιτροπή και το άλλο δίνεται στον προμηθευτή. Τα δύο (2) αυτά δείγματα βαρύνουν τον προμηθευτή.

3.2 ΕΛΕΓΧΟΙ

3.2.1 ΜΑΚΡΟΣΚΟΠΙΚΟΣ ΕΛΕΓΧΟΣ

Η Επιτροπή Ελέγχου και Παραλαβής παίρνει τυχαία (10) ζεύγη κάλτσες από διαφορετικά χαρτοκιβώτια συσκευασίας, τα οποία (χαρτοκιβώτια) επιλέγονται με τη διαδικασία της τυχαίας δειγματοληψίας. Οι παραπάνω κάλτσες αποτελούν το δείγμα μακροσκοπικού ελέγχου, τα οποία η Επιτροπή συγκρίνει με την παρούσα Προδιαγραφή καθώς και με το επίσημο δείγμα της Υπηρεσίας.

3.2.2 ΕΡΓΑΣΤΗΡΙΑΚΟΣ ΕΛΕΓΧΟΣ

Η ποσότητα παραδίδεται σε μία μερίδα. Η Επιτροπή Παραλαβής, λαμβάνει έξι (06) δείγματα (ζεύγη), αφού τα ελέγξει μακροσκοπικά για τη συμφωνία με την τεχνική προδιαγραφή, θα αποστείλει τα τρία (03) στο Χημείο Ενόπλων Δυνάμεων, σε περίπτωση δε κατ' έφεσης εξέτασης στο Γενικό Χημείο του Κράτους ή σε άλλο Χημικό Εργαστήριο που ανήκει στον ευρύτερο Δημόσιο Τομέα, για φυσικοχημικούς ελέγχους και τη συμφωνία με τεχνικά χαρακτηριστικά των υλικών κατασκευής και τα άλλα τρία (03) θα αποτελέσουν τα αντιδείγματα που φυλάσσονται στην Υπηρεσία.

Τα δείγματα - αντιδείγματα και τα έξοδα των εργαστηριακών ελέγχων θα βαρύνουν τον προμηθευτή.

3.3 Έλεγχοι Ποιότητας

Μακροσκοπικός Έλεγχος

Διενεργείται από την Επιτροπή Ελέγχου και Παραλαβής στο δείγμα μακροσκοπικού ελέγχου αφ' ενός μεν ελέγχοντας την ποιότητα εργασίας της κατασκευής, τη συμφωνία της με τους όρους και τα σχέδια της Προδιαγραφής και το επίσημο δείγμα (εφόσον υπάρχει), αφ' ετέρου δε προς εντοπισμό τυχόν ελαττωμάτων σύμφωνα με τον ΠΙΝΑΚΑ Ι. Κατά τον έλεγχο της ποσότητας του δείγματος εάν ο αριθμός των ευρισκομένων ελαττωμάτων της μερίδας είναι μικρότερος ή ίσος προς τον αριθμό αποδοχής (Ac) είκοσι ένα (21) η μερίδα θεωρείται αποδεκτή αλλιώς εάν ο αριθμός των ευρισκομένων ελαττωμάτων είναι μεγαλύτερος ή ίσος προς τον αριθμό απόρριψης (Re) είκοσι δύο (22), η μερίδα απορρίπτεται.

Παραδείγματα

1^ο Εάν κατά τον μακροσκοπικό έλεγχο ενός δείγματος βρεθούν:

α. Τρύπες

β. Στίγματα

γ. Μανταρίσματα, τότε καταγράφονται τρία (3) ελαττώματα

2^ο Εάν τα ίδια ελαττώματα βρεθούν και σε άλλα δείγματα ο αριθμός τους πολλαπλασιάζεται με τον αριθμό των δειγμάτων: δύο κάλτσες που καταγράφηκαν τα ίδια ελαττώματα δίνουν έξι συνολικά ελαττώματα στην μερίδα.

ΠΙΝΑΚΑΣ Ι
ΜΑΚΡΟΣΚΟΠΙΚΑ ΕΛΑΤΤΩΜΑΤΑ ΚΑΛΤΣΩΝ

1	ΚΑΘΑΡΟΤΗΤΑ	1.1 Στίγματα ή κηλίδες μόνιμες από οποιαδήποτε αιτία. 1.2 Στίγματα ή κηλίδες μη μόνιμες (εφόσον δεν καθαρισθούν από τον προμηθευτή).
2	ΕΡΓΑΣΙΕΣ	2.1 Η κατασκευή δεν έχει γίνει σύμφωνα με τους όρους, τα σχέδια της παρούσας προδιαγραφής και το επίσημο δείγμα της Υπηρεσίας (εφόσον έχει δοθεί). 2.2 Οι πρώτες ύλες δεν βρίσκονται σε προβλεπόμενες από την προδιαγραφή θέση, πλήθος, τύπο, μέγεθος και στερεότητα. 2.3 Η ύπαρξη κακοτεχνιών και ελαττωμάτων όπως τρύπες, εξασθενημένα σημεία, παραλείψεις στην κατασκευή των θηλειών του "TERRY" ή κακή κατασκευή αυτών. 2.4 Κακό φινίρισμα (σκληρότητα στην αφή)
3	ΕΛΑΤΤΩΜΑΤΑ ΚΑΙ ΖΗΜΙΕΣ ΥΛΙΚΟΥ	3.1 Τρύπες, μανταρίσματα, σπάσιμο κλωστών, κόμβοι, τσιμπήματα (στράβωμα ή φθορά κεφαλής βελόνας). 3.2 Κάθετες γραμμές (από σπάσιμο βελόνων), οριζόντιες γραμμές (μπάρες) από κακή λειτουργία των πλεκτομηχανών (φθαρμένες πλατίνες – τρίγωνα) ή από το νήμα (διαφορετικές παρτίδες). 3.3 Ανομοιομορφία πλέξης, ανεπαρκής ελαστικότητα (το πλεκτό σακουλιάζει μετά από τάνυση κατά πλάτος).
4	ΧΡΩΜΑΤΙΣΜΟΣ	4.1 Ο χρωματισμός δεν είναι ο προβλεπόμενος. 4.2 Διαφορά χρωματισμού από τεμάχιο σε τεμάχιο.
5	ΔΙΑΣΤΑΣΕΙΣ	Μειωμένες διαστάσεις καλτσών πέραν του 2%
6	ΕΠΙΣΗΜΑΝΣΕΙΣ	6.1 Αναγράφονται λάθος επισημάνσεις ή δεν είναι γραμμένες με ανεξίτηλο τρόπο.

4. ΔΙΑΦΟΡΑ**4.1 Συσκευασία**

4.1.1 Οι κάλτσες κάθε ζεύγους πρέπει να συμφωνούν μεταξύ τους, σε ό,τι αφορά τις διαστάσεις τους και να συνδέονται μεταξύ τους κατά τρόπο που ακολουθείται στο εμπόριο, με την πλέξη των θηλειών (TERRY) προς τα μέσα. **Δέκα (10) ζεύγη** του ίδιου μεγέθους προσδένονται κατάλληλα σε δύο σημεία και ακολουθώντας συσκευάζονται σε διαφανή πλαστική σακούλα.

4.1.2 Είκοσι (20) από τα πιο πάνω δέματα (σύνολο **200 ζεύγη**) συσκευάζονται σε πεντάφυλλο χαρτοκιβώτιο καταλλήλων διαστάσεων, τα οποία πρέπει να ικανοποιούν τις απαιτήσεις που καθορίζονται στο Παράρτημα "Ε".

4.1.3 Κάθε χαρτοκιβώτιο συσκευασίας φέρει εξωτερικά ταινία (τσέρκι) μεταλλική ή πλαστική, μία κατά τον διαμήκη άξονα και δύο κατά τον εγκάρσιο άξονα.

4.2 Επισημάνσεις

4.2.1 Μέσα στη διαφανή σακούλα συσκευασίας των δέκα (10) ζευγών, τοποθετείται μικρό κομμάτι χαρτί καταλλήλων διαστάσεων στο οποίο αναγράφονται:

ΠΡΟΣΟΧΗ

- α. Οι κάλτσες αυτές έχουν υποστεί ΑΝΤΙΣΚΟΡΙΚΗ ΕΠΕΞΕΡΓΑΣΙΑ. Δεν απαιτείται ναφθαλίνωση.**
β. Οι κάλτσες αυτές έχουν υποστεί ΕΠΕΞΕΡΓΑΣΙΑ SUPERWASH και δεν μαζεύουν στο πλύσιμο. Μπορούν να πλυθούν με ζεστό νερό και απορρυπαντικό ή σαπούνι.

4.2.2 Στο κάτω μέρος (πατούσα) και στην εξωτερική όψη σε μία από τις δύο κάλτσες του ζεύγους των καλτσών τοποθετούνται με σιδηρότυπο τα ακόλουθα στοιχεία με λευκά γράμματα:



4.2.3 Στην εξωτερική όψη κάθε χαρτοκιβωτίου και επί της μεγαλύτερης πλευράς που δε φέρει άλλες επισημάνσεις, πρέπει να εκτυπώνονται με ανεξίτηλο τρόπο τα παρακάτω στοιχεία:

ΕΛΛΗΝΙΚΗ ΑΣΤΥΝΟΜΙΑ	
ΚΑΛΤΣΕΣ "DERBY - TERRY" M-72 SUPERWASH-ΑΝΤΙΣΚΟΡΙΚΕΣ	
ΑΡΙΘΜΟΣ ΟΝΟΜΑΣΤΙΚΟΥ
ΚΑΤΑΣΚΕΥΑΣΤΗΣ
ΑΡΙΘΜΟΣ ΚΑΙ ΗΜΕΡΟΜΗΝΙΑ ΣΥΜΒΑΣΗΣ
ΜΕΓΕΘΟΣ
ΠΟΣΟΤΗΤΑ

4.3 Τόπος Παράδοσης

Εντός των αποθηκών της Αστυνομικής Ακαδημίας (Λεωφόρος Θρακομακεδόνων 101, Αχαρνές Αττικής, Τ.Κ. : 13671, τηλ. 2102409162, 2102409190)

4.4 Χρόνος Παράδοσης

Το σύνολο της υπό προμήθεια ποσότητας εντός τεσσάρων (4) μηνών από την υπογραφή της σχετικής σύμβασης.

5. ΟΡΙΣΜΟΙ, ΣΥΝΤΜΗΣΕΙΣ ΚΑΙ ΣΥΜΒΟΛΑ

m μέτρα

cm εκατοστά

mm χιλιοστά

m² τετραγωνικά μέτρα

g γραμμάρια

kg χιλιόγραμμα

Nm Μετρικός αριθμός (τίτλος) εριονήματος

Stretch Type Τύπος νάιλον νήματος υψηλής ελαστικότητας

Kp (κιλοπόντ) Μονάδα δύναμης [1 kp είναι το βάρος σώματος μάζας ενός (1) χιλιόγραμμου (kg)].

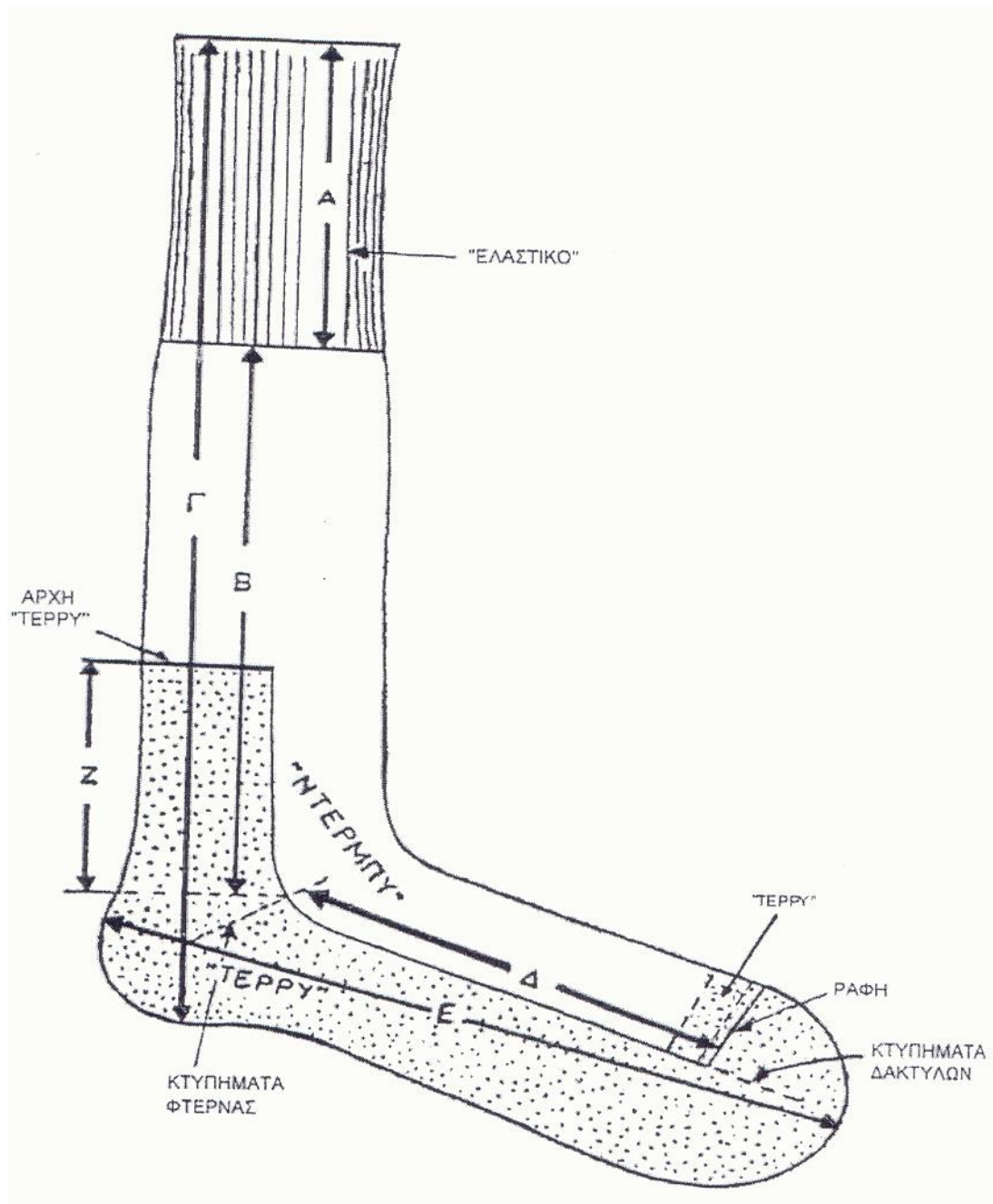
ΠΑΡΑΡΤΗΜΑ "Α"**Σχεδιάγραμμα Κάλτσας «DERBY - TERRY» Μ- 72****ΠΑΡΑΡΤΗΜΑ "Β"**

Μεγέθη - Διαστάσεις - Βάρη - Ποσοστά

Χαρακτηριστικό	Σχήμα 1	Μεγέθη				Ανοχές
		10 ^{1/2}	11	11 ^{1/2}	12	
Ελαστικό						
Αριθμός Σειρών (Σ1)	A	74	74	74	74	Ελάχ.
Μήκος (εκατοστά)	A	10	10	10	10	Ελάχ.
Ελαστικά Νήματα	-	70	70	70	70	-
Κορμός						
Αριθμός Σειρών (Σ2)	B	145	145	145	145	Ελάχ.
Μήκος (εκατοστά)	Γ	35	35	35	35	Ελάχ.
Αριθμός Βελόνων Κυλίνδρου	-	116 – 124				
Πέλημα						
Αριθμός Σειρών (Σ3)	Δ	128	134	140	144	Ελάχ.
Μήκος (εκατοστά)	E	28	29	30	31	Ελάχ.
Τέρρυ πάνω από Φτέρνα						
Αριθμός Σειρών (Σ4)	Z	40	40	40	40	Ελάχ.
Μήκος (εκατοστά)	Z	5	5	5	5	Ελάχ.
Πλάτος						
Αριθμός Βελονών		1/2 Συνολικού Αριθμού				
Βελόνες Κτυπήματος Φτέρνας και Δακτύλων ανά Πλευρά		11	11	11	11	Ελάχ.
Βάρος ζεύγους (γραμ)		80	81	82	83	Ελάχ.
ΠΟΣΟΣΤΑ %		5	40	42	13	

Συνολική υπό προμήθεια ποσότητα:

ΝΟΥΜΕΡΑ	Ποδεία μάλλινα μακριά, χρώματος μαύρου (ζεύγη)	Ποσότητα οικ. έτους 2027	Ποσότητα οικ. έτους 2028
10,5	4.100	2050	2050
11	4.100	2050	2050
11,5	4.100	2050	2050
12	4.200	2100	2100
ΣΥΝΟΛΟ	16.500	8250	8250

ΣΗΜΕΙΩΣΕΙΣ :

(Σ1): Προσμετρώνται και οι προβλεπόμενες στην παράγραφο 2.2.2 τέσσερις (4) σειρές σαν ούγια.

(Σ2): Εδώ μετρούνται οι σειρές από την αρχή της πλέξης "Ντέρμπυ" μέχρι την πρώτη βελόνα από τα κτυπήματα της φτέρνας.

(Σ3): Μετρούνται οι σειρές μεταξύ της πρώτης βελόνας των κτυπημάτων της φτέρνας και της πρώτης βελόνας των κτυπημάτων των δακτύλων.

(Σ4): Μετρούνται οι σειρές από την αρχή του "Τέρρυ" πάνω στον κορμό μέχρι την πρώτη βελόνα των κτυπημάτων της φτέρνας.

ΠΑΡΑΡΤΗΜΑ "Γ"

Ειδικές Απαιτήσεις Για Αντισκορική Επεξεργασία Καλτσών

Οι συμμετέχοντες στο Διαγωνισμό υποχρεούνται μαζί με την τεχνική τους προσφορά να προσκομίσουν, Υπεύθυνη Δήλωση στην οποία να δηλώνει ότι τα υπό προμήθεια είδη θα έχουν υποστεί την αντισκορική επεξεργασία κατά την βαφή της πρώτης ύλης, ώστε να γίνουν ανθεκτικές στον σκόρο. Οι ουσίες που χρησιμοποιούνται και τα αντίστοιχα ποσοστά τους (% vol/wt για υγρές ουσίες και % wt/wt για στερεές ουσίες) φαίνονται στον παρακάτω Πίνακα. Η Υπηρεσία μετά την υπογραφή της Σύμβασης διατηρεί το δικαίωμα, όπου και όταν κριθεί αναγκαίο, να ζητήσει να προσκομιστούν δικαιολογητικά τεκμηρίωσης ή να διενεργηθούν εργαστηριακές δοκιμές

Το ελάχιστο όριο (min) αντισκορικής ουσίας είναι η **βασική απαίτηση**.

ΠΙΝΑΚΑΣ

ΑΝΤΙΣΚΟΡΙΚΩΝ ΟΥΣΙΩΝ - ΠΟΣΟΣΤΑ

Α/Α	ΑΝΤΙΣΚΟΡΙΚΕΣ ΟΥΣΙΕΣ	ΠΟΣΟΣΤΟ
		% (vol/wt ή wt/wt) min
1	Antitarma NTC	0,050
2	Antitarma NTC/60	0,084
3	Bematin 987	0,050
4	Berlintarm	0,043
5	Edolan ETS	0,029
6	Eulan ETS-01	0,035
7	Eulan HFC	0,400
8	Eulan HFL	1,600
9	Eulan SPA-01	0,035
10	Eulan WBP-01	0,035
11	Fermentol 2000	0,035
12	JF-86	0,060
13	Konservan P10	0,035
14	Lixawin MIP	0,035
15	Meythrin A	0,035
16	Mitin AL-01	0,055
17	Mitin FF (HC)	0,400
18	Mitin FF Liquid	0,970
19	Molantin SP	0,035
20	Mystox CMP	0,029
21	Prodotto 387 Y7	0,035

22	Nymcide TE	0,035
23	Perigen	0,029
24	Pythrin WB	0,034

ΠΑΡΑΡΤΗΜΑ "Δ"

Συμμόρφωση με τις απαιτήσεις της R.E.A.Ch.

Οι συμμετέχοντες στο Διαγωνισμό υποχρεούνται μαζί με την τεχνική τους προσφορά να προσκομίσουν, Υπεύθυνη Δήλωση στην οποία να δηλώνει ότι τα υπό προμήθεια είδη θα συμμορφώνονται με τις απαιτήσεις του Κανονισμού ΕΚ 1907/2006 - R.E.A.Ch. (Registration, Evaluation and Authorization of Chemicals) της Ευρωπαϊκής Ένωσης, όπως τροποποιήθηκε και ισχύει. Η δήλωση αυτή αφορά τα παρασκευάσματα καθώς και όλα τα αντικείμενα τα οποία περιέχουν χημικές ουσίες στη σύστασή τους ή στα οποία έχουν εφαρμοστεί χημικές ουσίες και παρασκευάσματα κατά την παραγωγή τους. Στις ανωτέρω χημικές ουσίες συμπεριλαμβάνονται και τα αζωχρώματα. Η Υπηρεσία μετά την υπογραφή της Σύμβασης διατηρεί το δικαίωμα, όπου και όταν κριθεί αναγκαίο, να ζητήσει να προσκομιστούν δικαιολογητικά τεκμηρίωσης ή να διενεργηθούν εργαστηριακές δοκιμές.

ΠΑΡΑΡΤΗΜΑ "Ε"

ΕΙΔΙΚΕΣ ΑΠΑΙΤΗΣΕΙΣ ΓΙΑ ΧΑΡΤΟΚΙΒΩΤΙΑ ΣΥΣΚΕΥΑΣΙΑΣ ΥΛΙΚΩΝ (ΠΕΝΤΑΦΥΛΛΑ)

1. Γενικές Απαιτήσεις

Τα χαρτοκιβώτια πρέπει να είναι άριστης ποιότητας και κατασκευής.

Κατασκευάζονται από πεντάφυλλο χαρτόνι σε σχήμα ορθογωνίου παραλληλεπίπεδου.

Τα χαρτοκιβώτια συνδέονται κατά τη μία από τις τέσσερις κατακόρυφες ακμές του παραλληλεπίπεδου με σιδερένιους συνδετήρες πάχους **2 mm** και μήκους **14 mm** και σε πυκνότητα ενός συνδετήρα ανά **3 έως 4 cm μήκους**.

Εναλλακτικά μπορεί να χρησιμοποιηθεί στην κατασκευή τους τεχνική συγκόλλησης με τη χρήση της κατάλληλης κόλλας ώστε να έχουν την αντοχή που απαιτείται στην παράγραφο 2.2.

Το χρησιμοποιούμενο χαρτόνι θα πρέπει να έχει παρασκευαστεί κατά τρόπο ώστε τα εσωτερικά του τρία (3) φύλλα να είναι εμποτισμένα με παραφίνη δια της μεθόδου του ψεκασμού.

2. Ειδικές Απαιτήσεις

2.1 Βάρος ελάχιστο: **820 g/m²**.

2.2 Αντοχή στην διάρρηξη στη συσκευή MULLEN - TESTER (διάμετρος μεμβράνης **3 cm**), ελάχιστο: **200 lb/in²** (14.06 Kg/cm²).

ΕΛΛΗΝΙΚΗ ΔΗΜΟΚΡΑΤΙΑ
ΥΠΟΥΡΓΕΙΟ ΠΡΟΣΤΑΣΙΑΣ ΤΟΥ ΠΟΛΙΤΗ
ΑΡΧΗΓΕΙΟ ΕΛΛΗΝΙΚΗΣ ΑΣΤΥΝΟΜΙΑΣ
ΑΣΤΥΝΟΜΙΚΗ ΑΚΑΔΗΜΙΑ

ΤΕΧΝΙΚΕΣ ΠΡΟΔΙΑΓΡΑΦΕΣ
ΣΑΚΟΥ ΙΜΑΤΙΣΜΟΥ ΤΥΠΟΥ ΒΑΛΙΤΣΑΣ

Α' ΠΡΟΟΡΙΣΜΟΣ:

Κάλυψη αναγκών Ελληνικής Αστυνομίας.

Β' ΤΕΧΝΙΚΑ ΧΑΡΑΚΤΗΡΙΣΤΙΚΑ:

1. Για το ύφασμα, που θα κατασκευασθούν οι σάκοι, ισχύουν οι τεχνικές προδιαγραφές του τεύχους Α' έκδοση 3η σελίδα 157 με κωδικό Υ-03004 του Υπουργείου εμπορίου (ΠΑΡΑΡΤΗΜΑ Α'). Το χρώμα του υφάσματος θα είναι μπλε σκούρο όπως του επισήμου δείγματος της Υπηρεσίας.
2. Όσο αφορά το ύφασμα, ανοχές- εκπτώσεις κ.λπ., θα ισχύει ο Πίνακας του τεύχους Α'. Τεχν. Προδιαγραφών Υφασμάτων, Υπουργείου Εμπορίου- έκδοση 3 σελίδα 25 (ΠΑΡΑΡΤΗΜΑ Β').
3. Το σχήμα τους θα είναι γενικά παραλληλεπίπεδο τύπου (SACK- VOYAGE), με χειρολαβές, όπως το επίσημο δείγμα της Υπηρεσίας.
4. Η ύφανση να είναι απλή χωρίς ελαττώματα π.χ. αραιώματα, κόμπους, σχισμές, παραφασάδες κ.λπ.
5. Οι δύο μεγάλες κατακόρυφες πλευρές (όψεις), όπως και η βάση του σάκου θα σχηματίζονται, από ενιαίο τμήμα του υφάσματος.
6. Κατά μήκος των ακμών του σάκου, οι ραφές θα καλύπτονται εσωτερικά, με ταινία από ύφασμα.
7. Σε κάθε μεγάλη πλευρά του σάκου, θα είναι ραμμένος μάντας 5,2 εκ. διερχόμενος, σε όλο το ύψος αυτού.
8. Ο μάντας στο πάνω μέρος θα ραφτεί αναδιπλωμένος, στο μέσον του πλάτους του, έτσι ώστε να διαμορφώνεται η χειρολαβή.
9. Η βάση του σάκου εσωτερικά θα καλύπτεται από σκληρό πλαστικό υλικό, το οποίο θα καλύπτεται από τεμάχια του ίδιου υφάσματος, με τον σάκο ραμμένο στερεά.
10. Εξωτερικά και στο κάτω μέρος της βάσης του σάκου θα υπάρχουν 6 κουμπιά (ΤΡΟΥΚ) μεταλλικά, τα οποία θα συνδέονται με το σκληρό πλαστικό της βάσης.

11. Στο εσωτερικό του σάκου και επάνω στη μία πλευρά, να κατασκευαστεί θυλάκιο, από πλαστική ύλη διαστάσεων 28X18 εκατ. περίπου.
12. Στην εξωτερική όψη του σάκου και πάνω στη μία πλευρά, θα κατασκευαστεί, από το ίδιο ύφασμα με το σάκο θυρίδα, που θα καλύπτεται με ζελατίνα πλαστική, για την τοποθέτηση πινακίδας, που θα γράφεται το ονοματεπώνυμο του κατόχου.
13. Στο πάνω μέρος, ο σάκος θα κλείνει με φερμουάρ. Το φερμουάρ θα ραφτεί στην αρχή και στο τέλος του σάκου, με ένα τεμάχιο από δέρμα διαστάσεων 9x2 εκ. περίπου.
Στον κινητό δρομέα του φερμουάρ θα υπάρχει κρίκος.
14. Κρίκος ακόμα θα υπάρχει και μετά το τέλος του φερμουάρ στερεά ραμμένος επάνω στο σάκο έτσι ώστε, όταν ο σάκος είναι κλειστός, οι δύο κρίκοι να είναι ο ένας κοντά στον άλλο, για να υπάρχει δυνατότητα τοποθέτησης κλειδαριάς.
15. Το μέγεθος των χειρολαβών θα είναι τέτοιο, έτσι ώστε, όταν αυτές αναδιπλώνονται να μη προεξέχουν από τις πλάγιες πλευρές.
16. Οι διαστάσεις του σάκου να είναι οι εξής :

Μήκος : 62 εκ.

Ύψος : 45 εκ.

Πλάτος : 30 εκ.

Γ' ΛΟΙΠΑ ΣΤΟΙΧΕΙΑ ΚΑΙ ΟΡΟΙ :

1. Οι προμηθευτές είναι υποχρεωμένοι σε περίπτωση που δεν αποδέχονται κάποιο όρο των τεχνικών προδιαγραφών να αναφέρονται σ' αυτόν στην τεχνική προσφορά τους αναλυτικά ώστε η Επιτροπή αξιολόγησης να μπορεί να μορφώσει σαφή γνώμη για το προσφερόμενο είδος.
2. Οι σάκοι από τον προμηθευτή θα συσκευασθούν ανά 20, σε ισχυρά χαρτοκιβώτια. Κάθε σάκος να είναι συσκευασμένος σε κατάλληλη νάυλον σακούλα.

3. Ποσότητα:

Σάκος τύπου βαλίτσας	Ποσότητα οικ. έτους 2027	Ποσότητα οικ. έτους 2028
2.260	1130	1130

4. **Χρόνος παράδοσης:** Το σύνολο της υπό προμήθεια ποσότητας εντός τεσσάρων (4) μηνών από την υπογραφή της σχετικής σύμβασης.

5. **Τόπος παράδοσης:** Εντός των αποθηκών της Αστυνομικής Ακαδημίας (Λ. Θρακομακεδόνων 101, Αχαρνές Αττικής, Τ.Κ. : 13679, τηλ. 2102409162,2409168).
6. Ο Μακροσκοπικός έλεγχος γίνεται από την Επιτροπή παραλαβής.
7. Ο Εργαστηριακός έλεγχος γίνεται στο ΕΒΕΤΑΜ ΑΕ παράρτημα Αθηνών (πρώην ΕΤΑΚΕΙ τηλ.210 9234932). Τα προς εξέταση δείγματα και τα έξοδα των χημικών αναλύσεων βαρύνουν το προμηθευτή.

Δ. Κανονισμός R.E.A.Ch.

Οι συμμετέχοντες στο Διαγωνισμό υποχρεούνται μαζί με την τεχνική τους προσφορά να προσκομίσουν, Υπεύθυνη Δήλωση στην οποία να δηλώνει ότι τα υπό προμήθεια είδη θα συμμορφώνονται με τις απαιτήσεις του Κανονισμού ΕΚ 1907/2006 - R.E.A.Ch. (Registration, Evaluation and Authorization of Chemicals) της Ευρωπαϊκής Ένωσης, όπως τροποποιήθηκε και ισχύει. Η δήλωση αυτή αφορά τα παρασκευάσματα καθώς και όλα τα αντικείμενα τα οποία περιέχουν χημικές ουσίες στη σύσταση τους ή στα οποία έχουν εφαρμοστεί χημικές ουσίες και παρασκευάσματα κατά την παραγωγή τους. Στις ανωτέρω χημικές ουσίες συμπεριλαμβάνονται και τα αζωχρώματα. Η Υπηρεσία μετά την υπογραφή της Σύμβασης διατηρεί το δικαίωμα, όπου και όταν κριθεί αναγκαίο, να ζητήσει να προσκομιστούν δικαιολογητικά τεκμηρίωσης ή να διενεργηθούν εργαστηριακές δοκιμές.

ΕΙΔΙΚΕΣ ΑΠΑΙΤΗΣΕΙΣ ΓΙΑ ΧΑΡΤΟΚΙΒΩΤΙΑ ΣΥΣΚΕΥΑΣΙΑΣ ΥΛΙΚΩΝ (ΠΕΝΤΑΦΥΛΛΑ)

1. Γενικές Απαιτήσεις

Τα χαρτοκιβώτια πρέπει να είναι αρίστης ποιότητας και κατασκευής. Κατασκευάζονται από πεντάφυλλο χαρτόνι σε σχήμα ορθογωνίου παραλληλεπίπεδου σε κατάλληλες διαστάσεις.

Τα χαρτοκιβώτια συνδέονται κατά τη μία από τις τέσσερις κατακόρυφες ακμές του παραλληλεπίπεδου με σιδερένιους συνδετήρες πάχους 2 mm και μήκους 14 mm και σε πυκνότητα ενός συνδετήρα ανά 3 έως 4 cm μήκους.

Εναλλακτικά μπορεί να χρησιμοποιηθεί στην κατασκευή τους τεχνική συγκόλλησης με τη χρήση της κατάλληλης κόλλας ώστε να έχουν την αντοχή που απαιτείται.

Το χρησιμοποιούμενο χαρτόνι θα πρέπει να έχει παρασκευαστεί κατά τρόπο ώστε τα εσωτερικά του τρία (3) φύλλα να είναι εμποτισμένα με παραφίνη δια της μεθόδου του ψεκασμού.

2. Ειδικές Απαιτήσεις

2.1 Βάρος ελάχιστο: **820 g/m²**.

2.2 Αντοχή στην διάρρηξη στη συσκευή MULLEN – TESTER (διάμετρος μεμβράνης 3 cm), ελάχιστο: **200 Lb/in² (14.06 kg/cm²)**.

ΠΑΡΑΡΤΗΜΑ Α΄

Δομικά Χαρακτηριστικά

Περιγραφή	Απαίτηση	Μέθοδος Ελέγχου	Όρια Ανοχής
Σύνθεση [%]	100% Βαμβάκι	Κανονισμός Αρ. 1007/2011 ΕΚ	
Βάρος [g/m ²]	625	EN ISO12127	±10%
Υφανση	Απλή		-
Λεπτότητα Νήματος [Ne]	Στημόνι: 14/3Καρντέ Υφάδι: 14/3Καρντέ	ISO 7211	

Μηχανικές Ιδιότητες

Περιγραφή	Ελάχιστη Απαίτηση	Μέθοδος Ελέγχου
Αντοχή στον εφελκυσμό [N]	Στημόνι: 200 Υφάδι: 200	ENISO13934-1

Ιδιότητες κατά τη χρήση (Καθαρισμός)

Περιγραφή	Ελάχιστη Απαίτηση	Μέθοδος Ελέγχου
Αλλαγή διαστάσεων στο πλύσιμο 60°C [%]		EN ISO 3759 / EN ISO 6330 / EN ISO 5077
Μήκος	± 2	
Πλάτος	± 2	

Αντοχές Χρωματισμού

Περιγραφή	Ελάχιστη Απαίτηση	Μέθοδος Ελέγχου
Σταθερότητα χρωματισμού		

Αντοχές Χρωματισμού

	i) Στο πλύσιμο 60°C	C.C. 4	Λέκιασμα: 4	EN ISO 105 C06
	ii) Στο νερό	C.C. 4	Λέκιασμα: 4	EN ISO 105 E01
	iii) Στην τριβή	Ξηρή: 4	Υγρή: 3	EN ISO 105 X12

Άλλες Ιδιότητες

Περιγραφή	Ελάχιστη Απαίτηση	Μέθοδος Ελέγχου
pH	4.0 - 7.5	ENISO3071

Ιδιότητες κατά τη χρήση(Αδιαβροχία)

Περιγραφή	Ελάχιστη Απαίτηση	Μέθοδος Ελέγχου
Αδιαβροχία (SprayTest)		
Ως έχει	100 (5)	EN ISO 4920
Μετά από 3 πλύσεις	90 (4)	
Αντίσταση στη διείσδυση νερού στο ύ- φασμα [cm]		
Ως έχει	45	EN ISO 811
Μετά από 5 πλύσεις	40	

ΕΛΛΗΝΙΚΗ ΔΗΜΟΚΡΑΤΙΑ
ΥΠΟΥΡΓΕΙΟ ΠΡΟΣΤΑΣΙΑΣ ΤΟΥ ΠΟΛΙΤΗ
ΑΡΧΗΓΕΙΟ ΕΛΛΗΝΙΚΗΣ ΑΣΤΥΝΟΜΙΑΣ
ΑΣΤΥΝΟΜΙΚΗ ΑΚΑΔΗΜΙΑ

ΤΕΧΝΙΚΕΣ ΠΡΟΔΙΑΓΡΑΦΕΣ ΠΡΟΣΟΨΙΩΝ

Α' ΠΡΟΟΡΙΣΜΟΣ :

Κάλυψη αναγκών Ελληνικής Αστυνομίας.

Β' ΤΕΧΝΙΚΑ ΧΑΡΑΚΤΗΡΙΣΤΙΚΑ :

1. ΥΦΑΣΜΑ

Όσον αφορά το ύφασμα για τα προσόψια θα ισχύσουν οι τεχνικές προδιαγραφές του Υπουργείου Εμπορίου ΤΕΥΧΟΣ Α', σελίδα 335 "ΠΡΟΣΟΨΙΑ ΟΠΛΙΤΩΝ (TERRY)" Νο 385 Τύπος1 (ΠΑΡΑΡΤΗΜΑ Α').

Το χρώμα του υφάσματος να είναι άσπρο.

Τα νήματα ραφής να είναι με κλωστή Ν.Ε. 40/3

2. ΚΑΤΑΣΚΕΥΗ

- α. Περιφερειακά κάθε προσοψίου να υφανθεί η "Μπορντούρα" χωρίς θηλιές, η οποία αναδιπλώνεται και ράβεται με κλωστή Ν.Ε. 40/3.
- β. Στο μέσο του προσοψίου και μέσα σε πλαίσιο σχήματος ορθογωνίου χωρίς θηλιές διαστάσεων 9X14 εκ. σχηματίζονται με θηλιές, τα γράμματα της Ελληνικής Αστυνομίας "Ε.Α.". Τα γράμματα αυτά (κεφαλαία) έχουν ύψος 7 εκ., πλάτος 5 εκ. και πάχος 1,5 εκ. και βρίσκονται στο διαμήκη άξονα του προσοψίου.
- γ. Στο μέσο της επίμηκης πλευράς κάθε προσοψίου, που αντιστοιχεί στο πάνω μέρος των γραμμάτων, ράβεται μικρό τεμάχιο υφάσματος λευκής φακαρόλας πλάτους τουλάχιστον ενός (1) εκ. και μήκους έξι (6) εκ. για την ανάρτηση αυτού.
- δ. Καλυπτόμενη επιφάνεια από θηλιές 2-3 εκ. λιγότερο από τις τελικές διαστάσεις.
- ε. Να γίνει επεξεργασία με μαλακοποιητικό υλικό (SOFTENER).

Γ. ΣΥΣΚΕΥΑΣΙΑ

Η συσκευασία να γίνει ανά πενήντα (50) τεμάχια σε χαρτοκιβώτια.

Κάθε δύο (02) τεμάχια προσοψίων να είναι συσκευασμένα σε πλαστικές σακούλες.

ΕΙΔΙΚΕΣ ΑΠΑΙΤΗΣΕΙΣ ΓΙΑ ΧΑΡΤΟΚΙΒΩΤΙΑ ΣΥΣΚΕΥΑΣΙΑΣ ΥΛΙΚΩΝ (ΠΕΝΤΑΦΥΛΛΑ)

1. Γενικές Απαιτήσεις

Τα χαρτοκιβώτια πρέπει να είναι αρίστης ποιότητας και κατασκευής. Κατασκευάζονται από πεντάφυλλο χαρτόνι σε σχήμα ορθογωνίου παραλληλεπιπέδου σε κατάλληλες διαστάσεις.

Τα χαρτοκιβώτια συνδέονται κατά τη μία από τις τέσσερις κατακόρυφες ακμές του παραλληλεπιπέδου με σιδερένιους συνδετήρες πάχους 2 mm και μήκους 14 mm και σε πυκνότητα ενός συνδετήρα ανά 3 έως 4 cm μήκους.

Εναλλακτικά μπορεί να χρησιμοποιηθεί στην κατασκευή τους τεχνική συγκόλλησης με τη χρήση της κατάλληλης κόλλας ώστε να έχουν την αντοχή που απαιτείται.

Το χρησιμοποιούμενο χαρτόνι θα πρέπει να έχει παρασκευαστεί κατά τρόπο ώστε τα εσωτερικά του τρία (3) φύλλα να είναι εμποτισμένα με παραφίνη δια της μεθόδου του ψεκασμού.

2. Ειδικές Απαιτήσεις

2.1 Βάρος ελάχιστο: **820 g/m²**.

2.2 Αντοχή στην διάρρηξη στη συσκευή MULLEN – TESTER (διάμετρος μεμβράνης 3 cm), ελάχιστο: **200 Lb/in² (14.06 kg/cm²)**.

Δ. ΛΟΙΠΑ ΣΤΟΙΧΕΙΑ ΚΑΙ ΟΡΟΙ

1. Ο προμηθευτής είναι υποχρεωμένος να κατασκευάσει τα προσόψια, βάσει των τεχνικών προδιαγραφών σε συνδυασμό με το επίσημο δείγμα της Υπηρεσίας.
2. Η Επιτροπή παραλαβής, πριν από την οριστική παραλαβή των προσοψίων, είναι υποχρεωμένη να κάνει μακροσκοπικό έλεγχο, για την καλή και ομοιόμορφη κατασκευή τους. Στη συνέχεια να στείλει τέσσερα (4) προσόψια στο Χημείο Ενόπλων Δυνάμεων για εργαστηριακό έλεγχο. **Τα δείγματα και τα έξοδα των εργαστηριακών ελέγχων θα βαρύνουν τον προμηθευτή.**
3. Για τις ανοχές και εκπτώσεις ισχύει το συνημμένο ΠΑΡΑΡΤΗΜΑ Β΄.
4. Οι προμηθευτές είναι υποχρεωμένοι να απαντήσουν σε όλους τους όρους των προδιαγραφών.
5. Τα επίσημα δείγματα ισχύουν για τα χαρακτηριστικά που αναφέρονται στις καρτέλες που τα συνοδεύουν. Όπου υπάρχει ασυμφωνία, μεταξύ δείγματος και προδιαγραφής, ισχύει η προδιαγραφή.
6. Συνολική υπό προμήθεια ποσότητα:

Προσόψια	Ποσότητα οικ. έτους 2027	Ποσότητα οικ. έτους 2028
6.700	3350	3350

7. Χρόνος-Τόπος παράδοσης: Το σύνολο της υπό προμήθειας ποσότητας εντός τριών (03) μηνών από την υπογραφή της σχετικής Σύμβασης, εντός των αποθηκών της

Αστυνομικής Ακαδημίας (Λεωφόρος Θρακομακεδόνων 101, Αχαρνές Αττικής, Τ.Κ. : 13671, τηλ. 2102409162, 2102409190), με δαπάνη και μέριμνα του προμηθευτή.

E. Κανονισμός R.E.A.Ch.

Οι συμμετέχοντες στο Διαγωνισμό υποχρεούνται μαζί με την τεχνική τους προσφορά να προσκομίσουν, Υπεύθυνη Δήλωση στην οποία να δηλώνει ότι τα υπό προμήθεια είδη θα συμμορφώνονται με τις απαιτήσεις του Κανονισμού ΕΚ 1907/2006 - R.E.A.Ch. (Registration, Evaluation and Authorization of Chemicals) της Ευρωπαϊκής Ένωσης, όπως τροποποιήθηκε και ισχύει. Η δήλωση αυτή αφορά τα παρασκευάσματα καθώς και όλα τα αντικείμενα τα οποία περιέχουν χημικές ουσίες στη σύστασή τους ή στα οποία έχουν εφαρμοστεί χημικές ουσίες και παρασκευάσματα κατά την παραγωγή τους. Στις ανωτέρω χημικές ουσίες συμπεριλαμβάνονται και τα αζωχρώματα. Η Υπηρεσία μετά την υπογραφή της Σύμβασης διατηρεί το δικαίωμα, όπου και όταν κριθεί αναγκαίο, να ζητήσει να προσκομιστούν δικαιολογητικά τεκμηρίωσης ή να διενεργηθούν εργαστηριακές δοκιμές.

ΠΑΡΑΡΤΗΜΑ Α'

-Υ-07001

ΠΡΟΣΟΨΙΑ ΟΠΛΙΤΩΝ «TERRY» Νο 385

(Υγρ. 8.5%)

(ΑΑ/Π-547/1.6.82/έκδ. 3η)
 (ΝΑΤ.7210-ΑΑΟ-1040/ΑΝ.72-1307
 Ιούλιος 1970)
 (ΑΧ.0082/0305-65500)
 (ΠΕΔ - Π - 58 Αδγ. 1981 -ΓΕΕΘΑ)

ΤΥΠΟΣ Ι ΤΥΠΟΣ ΙΙ

1. Βάρος εις γραμ./Μ ² και ανά τεμάχιο	385 (Βάρος τεμαχίου 190 γραμ.)	(431 γραμ.) τεμάχιο
2. Διαστάσεις τεμαχίου	Μήκος Πλάτος 0.90 × 0.55	Μήκος, Πλάτος 1.40 × 0.80
3. Αντοχή Στήμονος εις χλγρμ.	Ελάχιστον	40
4. Αντοχή Κρόκης εις χλγρμ.	Ελάχιστον	35
5. Επιμήκυνσις Στήμονος εις χιλ.	Ελάχιστον	--
6. Επιμήκυνσις Κρόκης εις χιλ.	Ελάχιστον	--
7. Πυκνότης Στήμονος/Κλωστές/εκατ.	--	24 12 κλ. βάσεως, 12 κλ. θηλειών ή 20 εναλλάξ 1 και 1 κλ.
8. Πυκνότης Κρόκης/Κλωστές/εκατ.	--	20
9. Συστολή Στήμονος επί %	Μέγιστον	5 %
10. Συστολή Κρόκης επί %	Μέγιστον	5 %
11. Φυτικά Ουσία επί %	Μέγιστον	--
12. Λιπαρά Ουσία επί %	Μέγιστον	--
13. Απώλεια δι' εκπίψεως επί %	Μέγιστον	1 %
14. Ύφανσις		Ομοία του Δείγματος
15. Τίτλος Νήματος (στήμονος)		N.E. 22/2 Καρντέ (συνεστριμένα των 16 στροφών).
16. Τίτλος Νήματος (κρόκης)		N.E. 16/1 Καρντέ (νήματα απαλά).
17. Τίτλος Νήματος (θηλειών)		N.E. 22/2 Καρντέ (συνεστριμένα των 7.5 στροφών)
18. Σταθερότης Χρωματισμού	Ελάχιστον	
α) Εις το Ύδωρ		4-5
β) Εις την Τριβήν		4-5
γ) Εις τον Ιδρώτα		4-5
δ) Εις την ξηράν κάθαρσιν (υπερχλωροθυλένιον)		--
ε) Εις τον Σάπωνα		--
στ) Εις την Ισχυρή Πλύσιν		4-5
ζ) Εις το Ηλιακόν Φως		--
η) Εις το Χλώριον (ασθενές)		4
19. Διαβροχή		Χρόνος απορροφήσεως σταγόνος μικρότερος των 10 δευτερολέπτων.
20. Βάμβαξ		Βάμβαξ «Φίλυνδρος», καλής ποιότητος καλά εκκοκισμένος, καθαρισμένος, μακρότινος, ομοειδής.
21. Παρατηρήσεις		
(1) Νήματα Ραφής, τίτλος N.E. 40/3		

- (2) Καλυπτομένη επιφάνεια υπό θηλειών 2-3 εκ. ολιγότερο από τις τελικές διαστάσεις.
- (3) Υφίσταται επεξεργασία δια «Μαλακοποιητικού υλικού (SOFTENER)
- (5) Η συσκευασία για το Αρχηγείον Χωροφυλακής, Ναυτικό, Αεροπορία, γίνεται συνήθως ανά 50 τεμάχια σε χαρτοκιβώτια διαστάσεων $0.40 \times 0.50 \times 0.35$ μέτρα.
- (6) Μερικοποιήσεις. Εκάστη μερίς περιλαμβάνει 5.000 τεμάχια.
- (7) Περιφερειακώς εκάστου προσοφίου υφάινεται η «Μπορντούρα» άνευ θηλειών, η οποία αναθρολιούται και ράβεται με κλωστή Ν.Ε.40/3, ή να φέρι στις δύο πλευρές ούγια εξ υφάσεως.
- (8) Εις το μέσον του προσοφίου και εντός πλαισίου σχήματος ορθογωνίου άνευ θηλειών, διαστάσεων 9×8 εκατ. ή 9×14 εκατ. σχηματίζονται δια θηλειών τα γράμματα εκάστου φορέως (π.χ. Ε.Σ. ή Ν. ή Χωροφυλακή κ.λπ.). Τα γράμματα αυτά (κεφαλαία) έχουν ύψος 7 εκατ., πλάτος 5 εκατ. και πάχος 1.5 εκατ. και ευρίσκονται επί του διαμήκους άξονος του προσοφίου.
- (9) Εις το μέσον της επιμήκους πλευράς εκάστου προσοφίου, ήτις αντιστοιχεί εις το άνω μέρος των γραμμάτων «ΕΣ» ή «Ν» κλπ., συρράπτεται μικρόν τεμάχιον υφάσματος λευκής φανερόλης πλάτους τουλάχιστον 1 (ένος) εκατ. και μήκους 6 (έξη) εκατ. δια την ανέφτησιν αυτού.
- (10) Ο τύπος (I) και ο τύπος (II) των προσοφίων έχουν τα ίδια στοιχεία κατασκευής. Η μόνη διαφορά είναι ότι διαφέρουν στις διαστάσεις.
- Τύπος I
Μήκος $0.90 \times$ πλάτος 0.55 εκ. (Βάρος τεμαχίου 190 γραμμάρια).
- Τύπος II
Μήκος $1.40 \times$ πλάτος 0.80 εκ. (Βάρος τεμαχίου 431 γραμμάρια).

ΠΑΡΑΡΤΗΜΑ Β'

Γ) ΠΙΝΑΚΑΣ 2
ΑΝΟΧΩΝ ΚΑΙ ΕΚΠΤΩΣΕΩΝ ΓΙΑ ΧΗΜΙΚΕΣ ΕΚΤΡΟΠΕΣ ΥΦΑΣΜΑΤΩΝ (ΒΑΜΒΑΚΕΡΑ - ΣΥΜΜΙΚΤΑ)

ΒΑΡΟΣ Σε gr/m ²	ΠΛΑΤΟΣ Σε cm, ελάχιστων	ΑΝΤΟΧΗ ΣΤΗΜΟΝΟΣ Σε kg, ελάχιστη	ΑΝΤΟΧΗ ΚΡΟΚΗΣ Σε kg, ελάχιστη	ΕΠΗΚΥΝΣΕΣ ΣΤΗΜΟΝΟΣ Σε m.m., ελάχιστη	ΕΠΗΚΥΝΣΕΣ ΚΡΟΚΗΣ Σε m.m., ελάχιστη	ΠΥΚΝΟΤΗΣ ΣΤΗΜΟΝΟΣ Αριθ. Κλωστών/cm	ΠΥΚΝΟΤΗΣ ΚΡΟΚΗΣ Αριθ. Κλωστών/cm	ΣΥΣΤΟΛΗ ΣΤΗΜΟΝΟΣ εντ. τως. %, Μέγιστη	ΣΥΣΤΟΛΗ ΚΡΟΚΗΣ εντ. τως. %, Μέγιστη
Ανοχή εντ. τως. %	Εκτροπή εντ. τως. %	Ανοχή εντ. τως. %	Εκτροπή εντ. τως. %	Ανοχή εντ. τως. %	Εκτροπή εντ. τως. %	Ανοχή Αρ. Κλ. εντ. τως. %	Εκτροπή Αρ. Κλ. εντ. τως. %	Ανοχή εντ. τως. %	Εκτροπή εντ. τως. %
+10% -5% -7% -8% -9% -10%	— — 3% 4% 6% 10%	— — 1% 2% 4% 6% 8%	— — 1% 2% 4% 6% 8%	— — 1% 2% 3% 4% 5%	— — 1% 2% 3% 4% 5%	— — 1% 2% 3% 4% 5%	— — 1% 2% 3% 4% 5%	— — 1% 2% 3% 4% 5%	— — 1% 2% 3% 4% 5%
Ανοχή εντ. τως. %	Εκτροπή εντ. τως. %	Ανοχή εντ. τως. %	Εκτροπή εντ. τως. %	Ανοχή εντ. τως. %	Εκτροπή εντ. τως. %	Ανοχή Αρ. Κλ. εντ. τως. %	Εκτροπή Αρ. Κλ. εντ. τως. %	Ανοχή εντ. τως. %	Εκτροπή εντ. τως. %
+10% -5% -7% -8% -9% -10%	— — 1% 2% 4% 6% 8%	— — 1% 2% 4% 6% 8%	— — 1% 2% 4% 6% 8%	— — 1% 2% 3% 4% 5%	— — 1% 2% 3% 4% 5%	— — 1% 2% 3% 4% 5%	— — 1% 2% 3% 4% 5%	— — 1% 2% 3% 4% 5%	— — 1% 2% 3% 4% 5%

ΦΥΤΙΚΑΙ ΟΥΣΙΑΙ	ΑΠΙΛΑΡΑΙ ΟΥΣΙΑΙ	ΑΠΩΛΕΙΑ ΔΓ' ΕΚΠΛΥΣΕΩΣ	ΥΦΑΝΣΙΣ	ΤΙΤΛΟΣ ΝΗΜΑΤΟΣ ΣΤΗΜΟΝΟΣ	ΤΙΤΛΟΣ ΝΗΜΑΤΟΣ ΚΡΟΚΗΣ	ΣΤΑΘΕΡΟΤΗ ΧΡΩΜΑΤΙΣΜΟΥ	Πύκνωση Βαρέως
εντ. τως. % Μέγιστο Ανοχή Εκτροπή εντ. τως. %	εντ. τως. % Μέγιστο Ανοχή Εκτροπή εντ. τως. %	εντ. τως. % Μέγιστη Ανοχή Εκτροπή εντ. τως. %	— — 1% 2%	1) Για τα υφάσματα με τίτλο νήματος NE 12 και άνω, δίδεται ανοχή στον τίτλο ± 1 Νοήμαρο 2) Για τα υφάσματα με τίτλο νήματος από NE 12 μέχρι NE 30, δίδεται ανοχή στον τίτλο ± 2 Νοήματα 3) Για τα υφάσματα με τίτλο νήματος NE 30 και άνω, δίδεται ανοχή στον τίτλο ± 3 Νοήματα	— — 1% 2%	Σε μονάδες όπως καθορίζεται στο Τ.Ε. 34-233 Γ.Ε.Σ. Ανοχή Εκτροπή εντ. τως. %	Αρίστη ποιότητα, καλά αποκαταστάσιμα, καθαρισμένοι, ομοιόμορφοι, λιγότερο, λιγότερο, απολαυστικός είναι ουσίων.
0,1% 0,2% 0,3% 0,4% 0,5%	0,1% 0,2% 0,3% 0,4% 0,5%	+1% — +2% 1%	Όπως καθορίζεται από τις προδιαγραφές	1) Για τα υφάσματα με τίτλο νήματος NE 12 και άνω, δίδεται ανοχή στον τίτλο ± 1 Νοήμαρο 2) Για τα υφάσματα με τίτλο νήματος από NE 12 μέχρι NE 30, δίδεται ανοχή στον τίτλο ± 2 Νοήματα 3) Για τα υφάσματα με τίτλο νήματος NE 30 και άνω, δίδεται ανοχή στον τίτλο ± 3 Νοήματα	— — 1% 2%	Στο γλωσσικό φως 1 Στο γλωσσικό φως για >1 Ανοχή Ανοχή δοκιμασίας 1/2 Ανοχή δοκιμασίας 1 Ανοχή Ανοχή	Αρίστη ποιότητα, καλά αποκαταστάσιμα, καθαρισμένοι, ομοιόμορφοι, λιγότερο, λιγότερο, απολαυστικός είναι ουσίων.

Τα ανωτέρω ποσοστά ανοχών και εκτροπών για φυσικές και λιπαρές ουσίες, νοούνται πλέον των προβλεπόμενων από τις προδιαγραφές υφών.

ΕΛΛΗΝΙΚΗ ΔΗΜΟΚΡΑΤΙΑ
ΥΠΟΥΡΓΕΙΟ ΠΡΟΣΤΑΣΙΑΣ ΤΟΥ ΠΟΛΙΤΗ
ΑΡΧΗΓΕΙΟ ΕΛΛΗΝΙΚΗΣ ΑΣΤΥΝΟΜΙΑΣ
ΑΣΤΥΝΟΜΙΚΗ ΑΚΑΔΗΜΙΑ

ΤΕΧΝΙΚΕΣ ΠΡΟΔΙΑΓΡΑΦΕΣ

ΠΟΥΛΟΒΕΡ ΜΑΛΛΙΝΟΥ ΤΥΠΟΥ V ΧΡΩΜΑΤΟΣ ΒΑΘΥΚΥΑΝΟΥ

1. ΠΡΟΟΡΙΣΜΟΣ:

Κάλυψη αναγκών Ελληνικής Αστυνομίας

2. Πρώτες Ύλες

Η κατασκευή των πουλόβερ πρέπει να είναι επιμελημένη και να γίνεται με την χρησιμοποίηση των πλέον κατάλληλων πρώτων υλών και μεθόδων ώστε να καλύπτονται πλήρως οι τεχνικές απαιτήσεις της προδιαγραφής.

2.1 Πρώτες Ύλες

Για την κατασκευή των πουλόβερ χρησιμοποιούνται σύμμεικτα νήματα από μαλλί 64S και NYLON 6 ή 66, με τα παρακάτω χαρακτηριστικά:

2.1.1 Μαλλί

Το μαλλί πρέπει να είναι γνήσιο, πρώτης χρήσης προερχόμενο από κούρεμα ζώντων προβάτων, καθαρό, καλά πλυμένο και απολιπασμένο, μακρόνιο και γενικά κατάλληλο για κατασκευή πουλόβερ. Απαγορεύεται η χρησιμοποίηση μαλλιού κατώτερης ποιότητας οποιασδήποτε προέλευσης όπως ρακόμαλλα, βυρσοδεψία κ.λπ. Η περιεκτικότητα των συμμείκτων νημάτων σε μαλλί 64S επί ξηρού και μετά την απολίπανση πρέπει να είναι $90 \pm 2\%$. Το εριόνημα πρέπει να έχει υποστεί αντισκωρική επεξεργασία.

2.1.2 NYLON

Χρησιμοποιούνται ασυνεχείς ίνες NYLON 6 ή 66, 3-4 DENIER μήκους 6-10 εκατ. σε ποσοστό $10 \pm 2\%$ προσδιορισμένο όπως και το μαλλί.

2.1.3 Μέθοδος ελέγχου σύμφωνα με τον Κανονισμό Αρ. 1007/2011 ΕΚ.

2.1.4 Έλεγχος λεπτότητας νήματος (Nm) ISO 7211.

2.1.5 Το νήμα που προέρχεται από το μαλλί αυτό έχει τίτλο 2/24 ($\pm 5\%$).

2.1.6 Ενισχυτικό Ύφασμα

Χρησιμοποιείται ύφασμα «ΤΟΥΛΑ RIP-STOP» (βαμβάκι - πολυεστέρας 80/20% No 225) σύμφωνα με τα τεχνικά χαρακτηριστικά του παραρτήματος "Δ".

2.1.7 Κλωστή Ραφής

Χρησιμοποιείται βαμβακερή κλωστή 30/3, αριστερόστροφη όριο τίτλου 29 ± 2 , σε απόχρωση όμοια με του πουλόβερ και ελάχιστη στερεότητα χρωματισμού όπως καθορίζεται στην παράγραφο 2.2.1

2.1.8. Αυτοκόλλητη ταινία (VELCRO) Αρσενική – Θηλυκή χρησιμοποιείται για την στερέωση της επωμίδας και έχει διαστάσεις 2,5 x 2 cm

2.1.9. Χαρτοκιβώτια συσκευασίας πεντάφυλλα του παραρτήματος «Η»

2.1 Χρωματισμός

Ο χρωματισμός του πουλόβερ θα είναι βαθυκύανος. Η ακριβής απόχρωση του καθορίζεται με το επίσημο δείγμα. Η βαφή πρέπει να γίνεται πάνω στα “TOPS” με την χρησιμοποίηση χρωμάτων που εξασφαλίζουν ελάχιστη αντοχή χρωματισμού στα έτοιμα πουλόβερ, όπως παρακάτω.

Περιγραφή	Ελάχιστη Απαίτηση		Μέθοδος Ελέγχου
Σταθερότητα χρωματισμού			
i) Στο πλύσιμο 40°C	C.C. 4	Λέκιασμα: 4	EN ISO 105 C06
ii) Στο νερό	C.C. 4	Λέκιασμα: 4	EN ISO 105 E01
iii) Στον ιδρώτα (όξινο – αλκαλικό)	C.C. 4	Λέκιασμα: 4	EN ISO 105 E04
iv) Στην τριβή	Ξηρή: 4	Υγρή: 3	EN ISO 105 X12

2.2 Περιγραφή κατασκευής

2.2.1 Η κατασκευή των πουλόβερ γίνεται σε πλεκτομηχανές τουλάχιστον των 8 βελόνων ανά ίντσα. Χρησιμοποιούνται 2 παράλληλα εριονήματα 2/24

2.2.2 Η πλέξη για τον κορμό και τα μανίκια θα είναι «ΑΓΓΛΙΚΗ», όπως στο επίσημο δείγμα.

2.2.3 Η πλέξη για τα «ελαστικά» μέρη του πουλόβερ, δηλαδή για τη μέση το περιλαίμιο και τα άκρα των μανικιών, θα είναι 1x1 RIB. Οι ούγιες στην αρχή της πλέξης πρέπει να περιέχουν νήμα Lastex, τουλάχιστον στους δύο πρώτους κύκλους πλοκής της μηχανής.

2.2.4 Η πλέξη του κορμού στο ύψος των ώμων και της βάσεως του περιλαίμιου σε όλο το πλάτος (Δ) και σε ύψος 7cm (± 1 cm) κατ' ελάχιστο εμπρός και πίσω θα είναι “façon metiere”, εμπρός –πίσω χτυπήματα, όπως φαίνεται και στο επίσημο δείγμα.

2.2.5 Η συνένωση των «ελαστικών» με το σώμα του πλεκτού πρέπει να είναι συνεχής και όχι διακοπτόμενη.

2.2.6 Οι παρυφές των κομματιών που συνενώνονται θα ασφαρίζονται με ραφή «κοπτοράπτη» με δύο εριονήματα 2/24 και βαμβακερές κλωστές 30/3.

- 2.2.7** Το περιλαίμιο σχήματος “V” σχηματίζεται με «τρέσα» από πλεκτό ελαστικό 1x1 RIB σε μηχανή Νο 7-8 με ραφή «ΡΕΜΑΓΙΑ» και έτσι ώστε το πλάτος της να είναι ίσο με 30 ± 2 χιλιοστά στην εξωτερική πλευρά του πουλόβερ. Το τελείωμα της ρεμαγιάς (τρέσας) του «V» θα είναι καθαρό μέσα – έξω.
- 2.2.8** Το πουλόβερ καλύπτεται για ενίσχυση στους ώμους & στους αγκώνες με το ύφασμα της παραγράφου 2.1.4 σε διαστάσεις & αποστάσεις που φαίνονται στον πίνακα του παραρτήματος «B» & στα σχέδια των παραρτημάτων «A» & «Γ». Το ύφασμα για την συνένωση του με το κυρίως πλεκτό γαζώνεται με δίγαζες ραφές σε απόσταση μεταξύ τους 7 ± 2 χιλ. όπως φαίνεται στα σχέδια των παραρτημάτων «A» & «Γ» και στο επίσημο δείγμα.
- 2.2.9** Με το ύφασμα της προηγούμενης παραγράφου (διπλό) κατασκευάζονται επωμίδες όπως φαίνεται στα σχέδια που αναφέρθηκαν στην προηγούμενη παράγραφο και στο επίσημο δείγμα. Τα δύο κομμάτια υφάσματος για κάθε επωμίδα συρράπτονται με απλή ραφή. Κάθε επωμίδα ράβεται πάνω στη ραφή του ώμου, όπως φαίνεται στο επίσημο δείγμα, και προς τα εμπρός και στερεώνεται με αυτοκόλλητη ταινία (VELCRO) της παραγράφου 2.1.4, καταλήγει δε σε τριγωνικό κομμάτι. Το αρσενικό τμήμα της αυτοκόλλητης ταινίας τοποθετείται στο ελεύθερο άκρο της επωμίδας και το θηλυκό στην άκρη (ραφή) του ενισχυτικού υφάσματος του ώμου. Λεπτομέρειες φαίνονται στα σχέδια του παραρτήματος «A» και στο επίσημο δείγμα της Υπηρεσίας.
- 2.2.10** Τη ραφή που γίνεται με γαζωτικές και άλλες μηχανές, ακολουθεί επιμελημένη ραφή με το χέρι των άκρων των ραφών του κορμού και των μανικιών (ασφάλιση ραφών). Όλοι οι κόμποι που μπορεί να υπάρχουν, φέρονται στο εξωτερικό και το υλικό καθαρίζεται από κλωστές και νήματα. Οι ραφές γίνονται με βαμβακερή κλωστή 30/3 των χαρακτηριστικών της παραγράφου 2.1.5.
- 2.2.11** Σε απόσταση 4 εκατοστά από το σημείο συρραφής του κορμού με το αριστερό μανίκι να είναι ραμμένο το διακριτικό του Σώματος της Ελληνικής Αστυνομίας όπως αυτό φαίνεται και στο επίσημο δείγμα της Υπηρεσίας μας.

2.3 Μεγέθη - Διαστάσεις - Βάρη - Ποσοστά

Τα πουλόβερ κατασκευάζονται σε πέντε μεγέθη με τις διαστάσεις του Πίνακα του Παραρτήματος «B». Στον πίνακα φαίνονται επίσης τα βάρη των πέντε μεγεθών. Για την μέτρηση των διαστάσεων, τα πουλόβερ τοποθετούνται σε μετροτραπέζι, χωρίς τάνυση. Η μέτρηση γίνεται σύμφωνα με το σχέδιο του παραρτήματος «A». Το πλάτος του στήθους μετριέται σε απόσταση 10 cm κάτω από τη γραμμή των μασχαλών. Το βάρος ελέγχεται σύμφωνα με το EN ISO 12127.

2.4 ΓΕΝΙΚΕΣ ΑΠΑΙΤΗΣΕΙΣ

2.4.1 Φινίρισμα

Τα πουλόβερ μετά την κατασκευή τους σιδερώνονται επιμελημένα στις διαστάσεις που προβλέπονται με τρόπο ώστε να αποκτήσουν εμφάνιση υλικού άριστης ποιότητας.

2.4.2 Ποιότητα εργασίας

Η κατασκευή πρέπει να γίνεται με όλους τους κανόνες της τέχνης ώστε να αποδίδεται τελικά υλικό άριστης ποιότητας. Κακοτεχνίες που ίσως υπάρχουν θα θεωρούνται εκτροπές.

2.5 ΕΙΔΙΚΕΣ ΑΠΑΙΤΗΣΕΙΣ

Τα πουλόβερ όταν εξετάζονται, πρέπει να ικανοποιούν τις παρακάτω απαιτήσεις:

2.5.1. Αντοχή στη Διάρρηξη

Περιγραφή	Ελάχιστη Απαίτηση	Μέθοδος Ελέγχου
Αντοχή στη διάρρηξη [kPa]	450	EN ISO 13938-1

2.5.2. Φυτικές και Λοιπές Ουσίες

Δεν επιτρέπεται η ύπαρξη φυτικών ή άλλων ουσιών.

2.5.3. Αντισκωρική επεξεργασία

Τα πουλόβερ πρέπει να έχουν υποστεί επιτυχή αντισκωρική επεξεργασία, σύμφωνα με τις απαιτήσεις του Παραρτήματος «ΣΤ»

2.5.4. Επεξεργασία «SUPER WASH»

Τα πουλόβερ πρέπει να έχουν υποστεί επιτυχή επεξεργασία «SUPERWASH» ώστε όταν η σταθερότητα των διαστάσεων τους ελέγχεται με τη μέθοδο που αναφέρεται στο παράρτημα «Ζ» να ικανοποιούν τις αναφερόμενες στο ίδιο Παράρτημα απαιτήσεις.

Περιγραφή	Ελάχιστη Απαίτηση	Μέθοδος Ελέγχου
Αλλαγή διαστάσεων στο πλύσιμο - Super Wash [%]		EN ISO 3759 / EN ISO 6330 / EN ISO 5077
	Μήκος	
	Πλάτος	

2.5.5. Άλλες Ιδιότητες

Περιγραφή	Ελάχιστη Απαίτηση	Μέθοδος Ελέγχου
pH	4.0 – 7.5	EN ISO 3071

3. ΕΛΕΓΧΟΣ ΠΟΙΟΤΗΤΑΣ, ΕΠΙΘΕΩΡΗΣΗ ΚΑΙ ΜΕΘΟΔΟΙ ΔΟΚΙΜΗΣ

3.1. Προδείγματα Μειοδοτών για Μαζική Παραγωγή (Βιομηχανικό Πρότυπο):

- I. Ο μειοδότης πριν την μαζική παραγωγή, υποχρεούται να κατασκευάσει δύο (2) δείγματα, σύμφωνα με τους παραπάνω τεχνικούς όρους, συμμορφούμενος και προς τις τυχόν υποδείξεις της Υπηρεσίας, τα οποία θα προσκομίσει στην Αστυνομική Ακαδημία και αφού επισημοποιηθούν θα χρησιμοποιηθούν σαν υποδείγματα: α) για την κατασκευή των υπολοίπων και β) για την ποιοτική και οριστική παραλαβή.
- II. Εφόσον τα παραπάνω δείγματα ικανοποιούν τις απαιτήσεις της Υπηρεσίας επισημοποιούνται σαν προδείγματα και τηρούνται ανά ένα, από την Επιτροπή παραλαβής και από τον προμηθευτή. Εάν τα δείγματα αυτά, δεν συμφωνούν με τις απαιτήσεις των τεχνικών προδιαγραφών, δεν επισημοποιούνται και ο προμηθευτής υποχρεούται να προσκομίσει νέα δείγματα προς επισημοποίηση.

Από τα εξετασθέντα και τελικά επισημοποιηθέντα δείγματα, το ένα παραμένει στην επιτροπή και το άλλο δίνεται στον προμηθευτή. Τα δύο (2) αυτά δείγματα βαρύνουν τον προμηθευτή.

3.2 ΕΛΕΓΧΟΣ ΠΟΙΟΤΗΤΑΣ ΕΠΙΘΕΩΡΗΣΗ-ΜΕΘΟΔΟΙ ΔΟΚΙΜΗΣ -ΠΑΡΑΛΑΒΗ

3.2.1. Δειγματοληψία

Από όλη τη ποσότητα, λαμβάνονται έξι (6) πουλόβερ από κάποιο τυχαίο μέγεθος διαφορετικό για το καθένα. Από αυτά το τρία (3) αποτελούν τα δείγματα εργαστηριακού ελέγχου και τα άλλα τρία (3) τα αντιδείγματα φυλάσσονται από την Επιτροπή Παραλαβής. Τα δείγματα θα βαρύνουν τον προμηθευτή.

3.2.2. Μακροσκοπικός έλεγχος

Γίνεται από την Επιτροπή Παραλαβής, η οποία με βάση την προδιαγραφή αυτή και το επισημοποιηθέν δείγμα εξετάζει τουλάχιστον το 10% των κομματιών της κάθε μερίδας και ελέγχει τα παρακάτω.

- α. Το χρωματισμό και τον τρόπο κατασκευής που πρέπει να συμφωνεί με αυτόν του επισήμου δείγματος.
- β. Ιδιαίτερη προσοχή στις διαστάσεις, τα μεγέθη και τα ποσοστά

των μεγεθών σύμφωνα με τον πίνακα του Παραρτήματος «Β».

- γ. Τον τύπο και την κανονικότητα της πλέξης.
- δ. Την ύπαρξη ελαττωμάτων στην κατασκευή, (όπως τρύπες, σπάσιμο κλωστών, κάθετες γραμμές από σπάσιμο βελονιών, αισθητές οριζόντιες γραμμές, ανεπαρκής ελαστικότητα, κόμποι, λεκέδες, σκληρότητα στην αφή).
- ε. Τη συσκευασία και τις επισημάνσεις.
- στ. Το φινίρισμα.
- ζ. Τα χαρτοκιβώτια συσκευασίας.

3.2.3. Εργαστηριακός Έλεγχος

Γίνεται σε χημικό εργαστήριο που ανήκει στο ΕΒΕΤΑΜ ΑΕ παράρτημα Αθηνών (πρώην ΕΤΑΚΕΙ τηλ.210 9234932).

Τα δείγματα και οι εργαστηριακοί έλεγχοι θα βαρύνουν τον προμηθευτή.

ΛΟΙΠΟΙ ΟΡΟΙ

Κάθε πουλόβερ αναδιπλώνεται κατάλληλα και τοποθετείται μέσα σε νάυλον σφραγισμένη σακούλα. Μέσα στη διαφανή σακούλα τοποθετείται χαρτί κατάλληλων διαστάσεων στο οποίο αναγράφεται: «ΠΡΟΣΟΧΗ» Τα πουλόβερ έχουν υποστεί «ΑΝΤΙΣΚΩΡΙΚΗ ΕΠΕΞΕΡΓΑΣΙΑ» και δεν απαιτείται ναφθαλίνωση. Κάθε δέκα (10) πουλόβερ τοποθετούνται μέσα σε πεντάφυλλο χαρτοκιβώτιο συσκευασίας καταλλήλων διαστάσεων. Το χαρτοκιβώτιο συσκευασίας σφραγίζεται στο πάνω μέρος με συγκολλητική χαρτοταινία.

Κάθε χαρτοκιβώτιο συσκευασίας φέρει εξωτερικά ταινία (τσέρκι) μεταλλικό ή πλαστικό, ένα κατά τον διαμήκη και ένα κατά τον εγκάρσιο άξονα.

- 3.2.4. Σε κάθε πουλόβερ και στο εσωτερικό μέρος αυτού, στη συρραφή του αριστερού μπροστινού φύλλου με το πίσω και σε απόσταση 20 cm περίπου από το κάτω άκρο ράβεται κατά τη μικρή διάσταση λευκή ταινία καταλλήλων διαστάσεων στην οποία αναγράφονται με μαύρη ανεξίτηλη μελάνη τα ακόλουθα:

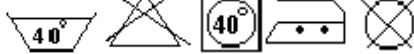
ΠΟΥΛΟΒΕΡ ΜΑΛΛΙΝΟ	
NSN (ΑΡΙΘΜΟΣ ΟΝΟΜΑΣΤΙΚΟΥ)
ΚΑΤΑΣΚΕΥΑΣΤΗΣ
ΑΡΙΘΜΟΣ/ΗΜΕΡΟΜΗΝΙΑ ΣΥΜΒΑΣΗΣ
ΜΕΓΕΘΟΣ	π.χ No 1 ή No 3
ΟΔΗΓΙΕΣ ΠΛΥΣΙΜΑΤΟΣ-ΣΙΔΕΡΩΜΑΤΟΣ	

3.2.5. Εξωτερικά σε κάθε χαρτοκιβώτιο τυπώνονται με μαύρη ανεξίτηλη μελάνη τα παρακάτω στοιχεία:

ΕΛΛΗΝΙΚΟΣ ΑΣΤΥΝΟΜΙΑ	
ΠΟΥΛΟΒΕΡ ΜΑΛΛΙΝΟ (ΤΥΠΟΥ V)	
NSN (ΑΡΙΘΜΟΣ ΟΝΟΜΑΣΤΙΚΟΥ)
ΚΑΤΑΣΚΕΥΑΣΤΗΣ
ΑΡΙΘΜΟΣ/ΗΜΕΡΟΜΗΝΙΑ ΣΥΜΒΑΣΗΣ
ΑΡΙΘΜΟΣ ΜΕΡΙΔΑΣ
ΜΕΓΕΘΟΣ - ΠΟΣΟΤΗΤΑ	π.χ. No 1 ή No 3

4. Παραλαβή - Απόρριψη

- 4.1.** Τα πουλόβερ παραλαμβάνονται οριστικά από την Επιτροπή Ελέγχου και Παραλαβής αν συμφωνούν με τις απαιτήσεις του μακροσκοπικού και εργαστηριακού ελέγχου της παρούσας προδιαγραφής.
- 4.2** Ο προμηθευτής είναι υποχρεωμένος να αναφέρει στην προσφορά του το είδος της αντισκωρικής ουσίας που θα χρησιμοποιηθεί στην αντισκωρική επεξεργασία των πουλόβερ.
- 4.3** Τα πουλόβερ θα παραδίνονται από τον προμηθευτή στην αρμόδια Υπηρεσία με ευθύνη και προσωπικό δικό του. Ο προμηθευτής έχει υποχρέωση εκφόρτωσης και στοίβαξης κατά μερίδα των υλικών στον χώρο εναποθήκευσης.
- 4.4** Χρόνος -τόπος παράδοσης: Το σύνολο της υπό προμήθεια ποσότητας εντός τεσσάρων (04) μηνών από την υπογραφή της σχετικής Σύμβασης, εντός των αποθηκών της Αστυνομικής Ακαδημίας (Λ. Θρακομακεδόνων 101, Αχαρνές Αττικής, Τ.Κ. : 13671, τηλ. 2102409162, 2102409190), με δαπάνη και μέριμνα του προμηθευτή.

Κανονισμός R.E.A.Ch.

Οι συμμετέχοντες στο Διαγωνισμό υποχρεούνται μαζί με την τεχνική τους προσφορά να προσκομίσουν, Υπεύθυνη Δήλωση στην οποία να δηλώνει ότι τα υπό προμήθεια είδη θα συμμορφώνονται με τις απαιτήσεις του Κανονισμού EK 1907/2006 - R.E.A.Ch. (Registration, Evaluation and Authorization of Chemicals) της Ευρωπαϊκής Ένωσης, όπως τροποποιήθηκε και ισχύει. Η δήλωση αυτή αφορά τα παρασκευάσματα

καθώς και όλα τα αντικείμενα τα οποία περιέχουν χημικές ουσίες στη σύσταση τους ή στα οποία έχουν εφαρμοστεί χημικές ουσίες και παρασκευάσματα κατά την παραγωγή τους. Στις ανωτέρω χημικές ουσίες συμπεριλαμβάνονται και τα αζωχρώματα. Η Υπηρεσία μετά την υπογραφή της Σύμβασης διατηρεί το δικαίωμα, όπου και όταν κριθεί αναγκαίο, να ζητήσει να προσκομιστούν δικαιολογητικά τεκμηρίωσης ή να διενεργηθούν εργαστηριακές δοκιμές.

ΠΑΡΑΡΤΗΜΑ "Α"

ΣΧΕΔΙΟ ΠΟΥΛΟΒΕΡ ΑΞΚΩΝ

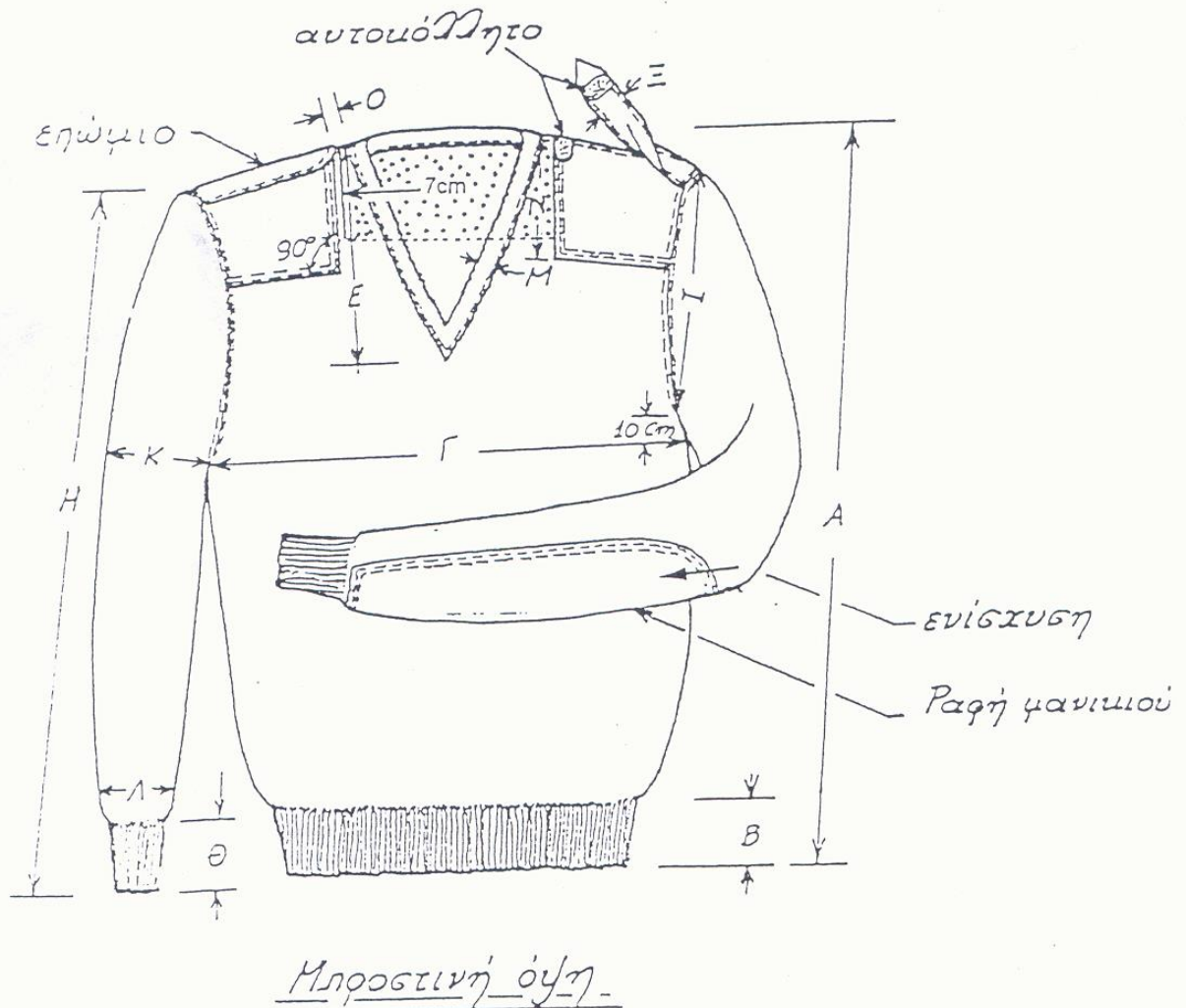

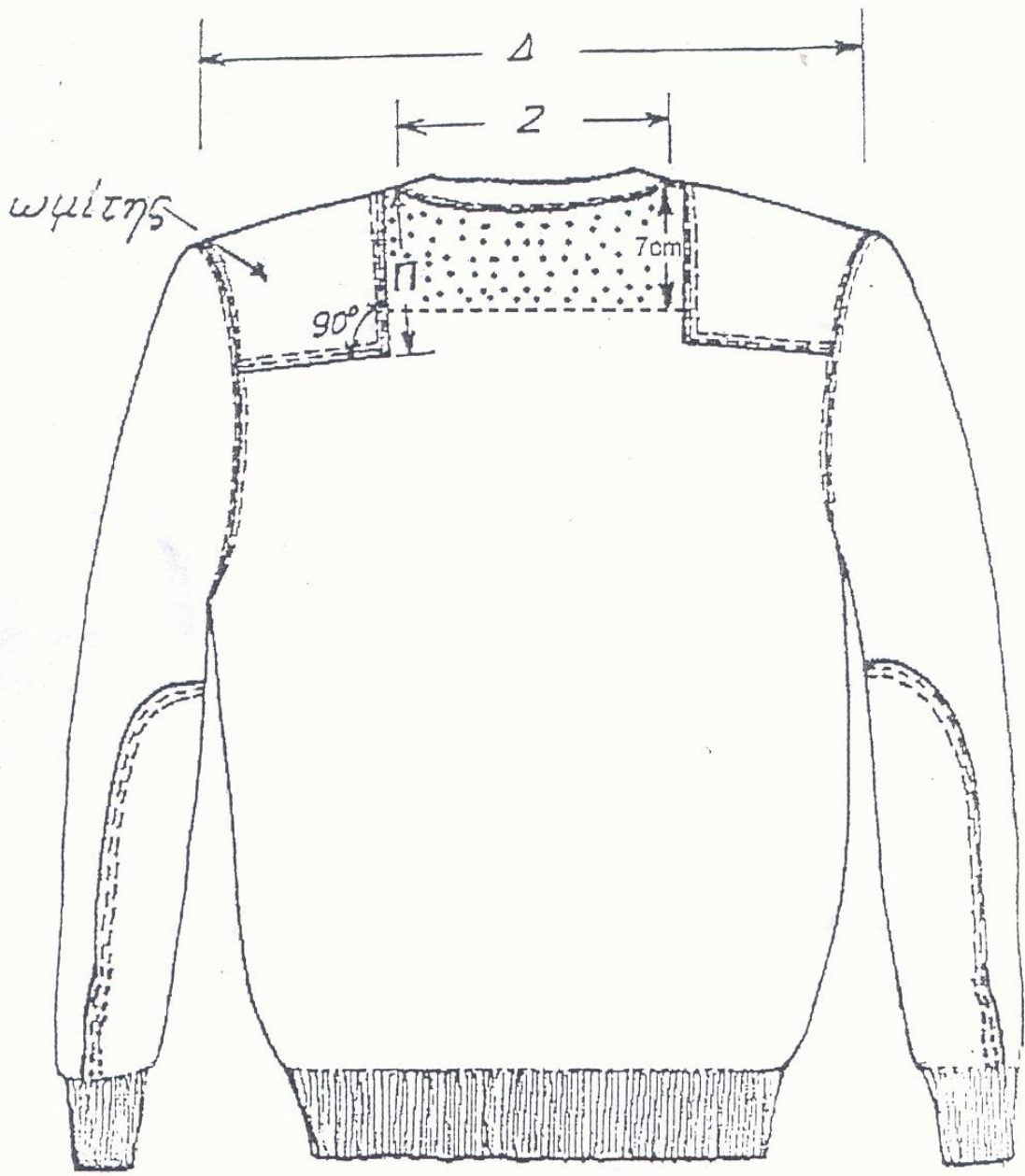

Πισω όψη

ΠΑΡΑΡΤΗΜΑ “Β”**ΠΙΝΑΚΑΣ ΜΕΓΕΘΩΝ - ΔΙΑΣΤΑΣΕΩΝ - ΒΑΡΩΝ**

Α/Α	ΔΙΑΣΤΑΣΕΙΣ	ΜΕΓΕΘΗ					ΑΝΟΧΕΣ
		No 1	No 2	No 3	No 4	No 5	
1	Ολικό μήκος κορμού σε cm, Α	66	68	68	70	72	±1 cm
2	Ύψος ελαστικού μέσης σε cm, Β	8	8	8	8	8	± 0,5 cm
3	Πλάτος στήθους σε cm, Γ	50	52	54	56	58	±1 cm
4	Πλάτος ώμων σε cm, Δ	46	48	50	52	54	±1 cm
5	Ύψος “V” σε cm, Ε	23	23	24	24	24	±1 cm
6	Πλάτος βάσης “V” σε cm, Ζ	15	15	15	15	15	±1 cm
7	Πλάτος τρέσας (V σε mm), Μ	30	30	30	30	30	±2 cm
8	Μήκος μανικιού σε cm, Η	63	64	65	66	67	±1 cm
9	Ύψος ελαστικού μανικιού σε cm, Θ	8	8	8	8	8	±0,5 cm
10	Πλάτος μανικιού						
	10.1: 2cm πάνω από το ελαστικό σε cm, Λ	12,5	12,5	12,5	12,5	12,5	±1 cm
	10.2: Στο ύψος της μασχάλης σε cm, Κ	18	18	18	18	18	ελάχιστο
11	Πλάτος μασχάλης σε cm, Ι	24	25	25	25	25	±1 cm
12	Ύψος υφάσματος ενίσχυσης στον ώμο σε cm, Ν και Π	15	15	15	15	15	±0,5 cm
13	Απόσταση παραπάνω υφάσματος και επωμίδας από τη βάση “V” σε cm, Ο	2,5	2,5	2,5	2,5	2,5	±0,5 cm
14	Πλάτος επωμίδας σε cm, Ξ	4,5	4,5	4,5	4,5	4,5	±0,5 cm
15	Θηλειές ανά cm κατά μήκος (σειρές)	6-7	6-7	6-7	6-7	6-7	ελάχιστο
16	Θηλειές ανά cm κατά πλάτος (βελόνες)	4-5	4-5	4-5	4-5	4-5	ελάχιστο
17	Βάρος σε εμπορική υγρασία 17% σε g.	720	750	770	810	830	ελάχιστο

Ποσότητα

ΝΟΥΜΕΡΑ	Πουλόβερ μάλλινο τύπου V, χρώματος βαθυκίανου	Ποσότητα οικ. έτους 2027	Ποσότητα οικ. έτους 2028
Small	800	400	400
Medium	700	350	350
Large	700	350	350
X Large	670	335	335
ΣΥΝΟΛΟ	2.870	1435	1435

ΠΑΡΑΤΗΡΗΣΕΙΣ

- Όλες οι διαστάσεις που χαρακτηρίζονται με κεφαλαία γράμματα φαίνονται στα σχέδια του παραρτήματος “Α”.
- Το βάρος εννοείται μόνο στο πλεκτό (χωρίς ύφασμα, επωμίδες κ.λπ)

ΠΑΡΑΡΤΗΜΑ "Γ"

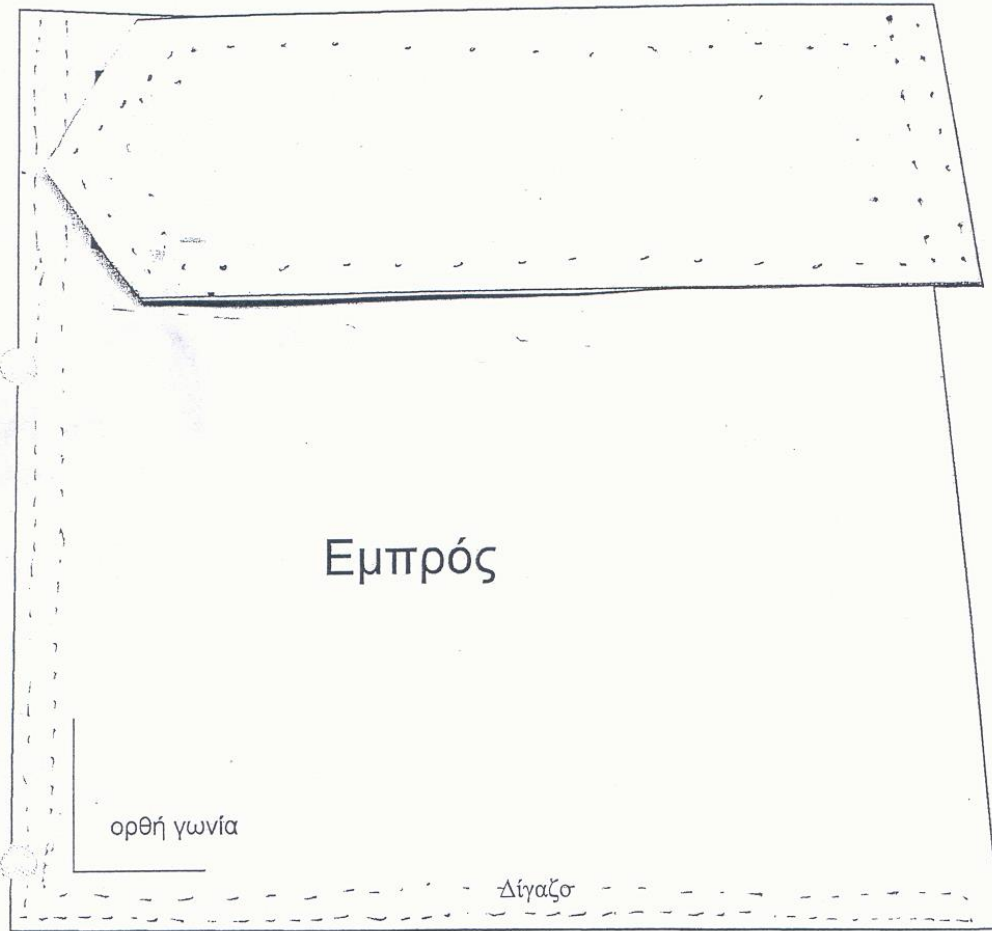

ΕΜΠΡΟΣΘΙΟ
ΕΝΙΣΧΥΤΙΚΟ ΥΦΑΣΜΑ ΩΜΩΝ

ΚΛΙΜΑΚΑ 1:1

Γ-2

46

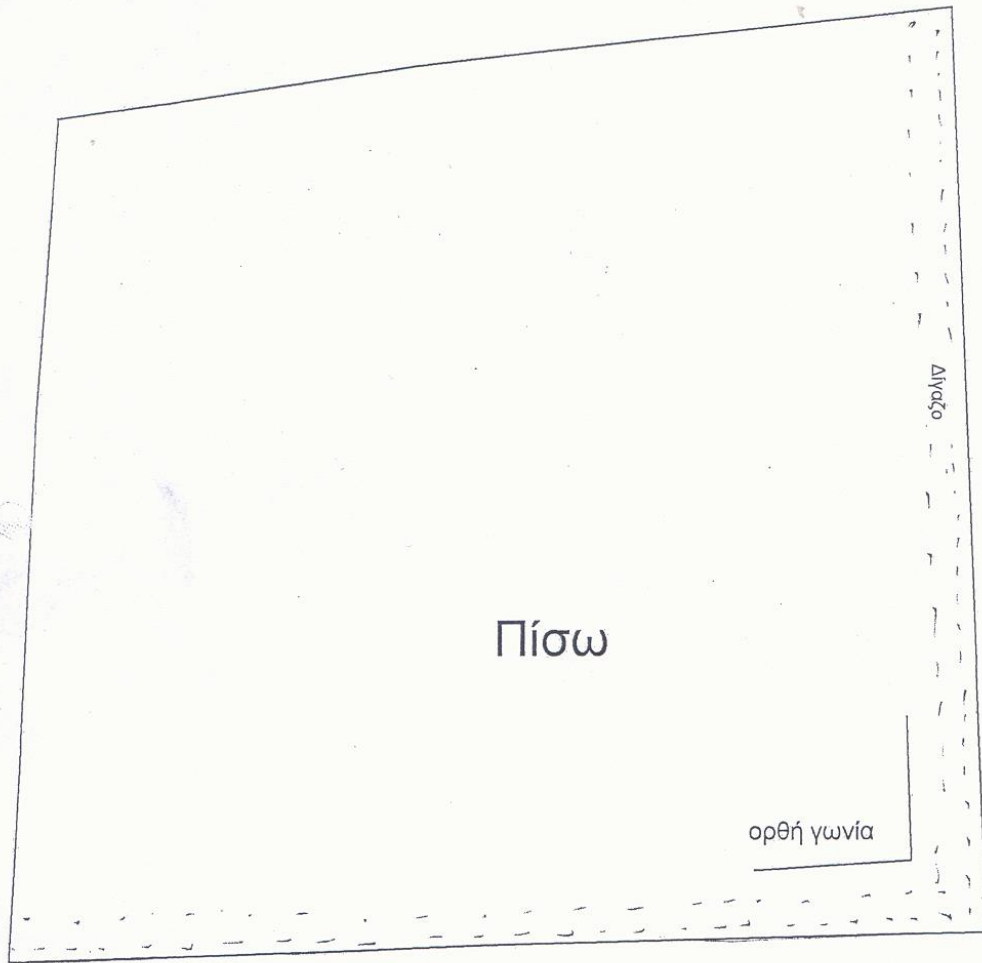

ΟΠΙΣΘΙΟ
ΕΝΙΣΧΥΤΙΚΟ ΥΦΑΣΜΑ ΩΜΩΝ

ΚΛΙΜΑΚΑ 1:1

Γ-3

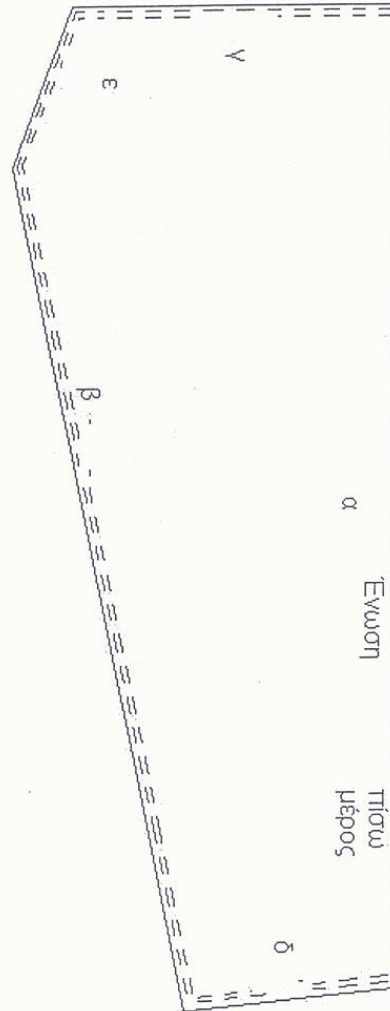

ΟΠΙΣΘΙΟ ΤΜΗΜΑ
ΕΝΙΣΧΥΤΙΚΟΥ ΥΦΑΣΜΑΤΟΣ
ΑΓΚΩΝΩΝ

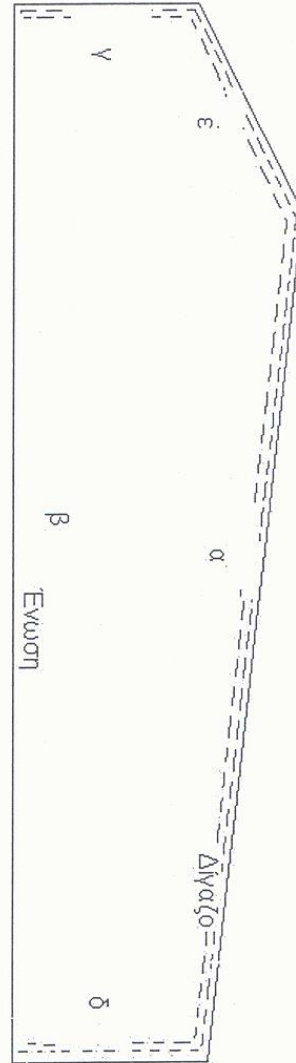

ΕΜΠΡΟΣΘΙΟ ΤΜΗΜΑ
ΕΝΙΣΧΥΤΙΚΟΥ ΥΦΑΣΜΑΤΟΣ
ΑΓΚΩΝΩΝ

Γ-4

40

ΠΙΝΑΚΑΣ
ΔΙΑΣΤΑΣΕΩΝ ΕΝΙΣΧΥΤΙΚΟΥ ΥΦΑΣΜΑΤΟΣ ΑΓΚΩΝΩΝ

ΔΙΑΣΤΑΣΗ (σε cm)	α	β	γ	δ	ϵ
ΤΜΗΜΑ					
ΕΜΠΡΟΣΘΙΟ ΤΜΗΜΑ (No 1, No 2)	25,5	30	4,5	4	5,5
ΟΠΙΣΘΙΟ ΤΜΗΜΑ (No 1, No 2)	30	27	11	6	5,5
ΕΜΠΡΟΣΘΙΟ ΤΜΗΜΑ (No 3, No 4, No5)	27,5	32	4,5	4	5,5
ΟΠΙΣΘΙΟ ΤΜΗΜΑ (No 3, No 4, No5)	32	29	11	6	5,5

ΠΑΡΑΡΤΗΜΑ Δ'

**ΕΙΔΙΚΕΣ ΑΠΑΙΤΗΣΕΙΣ ΓΙΑ ΤΟ ΥΦΑΣΜΑ ΤΟΥΛΑ RIP-STOP Νο 225
[ΒΑΜΒΑΚΙ 80%(±3%) - ΠΟΛΥΕΣΤΕΡΑΣ 20%(±3%)]**

A/A	Τεχνικά Χαρακτηριστικά	Απαιτήσεις	Μέθοδοι ελέγχου
1.	Βάρος σε gr/m ² :	225	ISO 3801
2.	Αντοχή στήμονα σε Kgr:	90	ISO 13934-1
3.	Αντοχή κρόκης σε Kgr:	60	
4.	Πυκνότητα στήμονα (κλωστές/cm):	40	ISO 7211-2
5.	Πυκνότητα κρόκης (κλωστές/cm):	22	
6.	Συστολή στήμονα επί %:	2	EN 26330 & EN 25077 (washing machine and line dry)-40°C
7.	Συστολή κρόκης επί %:	2	
8.	Απώλεια βάρους με έκπλυση επί %:	1	
9.	Τίτλος νήματος στήμονα:	36/2 (ΠΕΝΙΕ)	ISO 7211-5
10.	Τίτλος νήματος κρόκης:	30/2 (ΠΕΝΙΕ)	
11.	Ύφανση:	Οι ενισχύσεις σχηματίζονται ανά 12 κλωστές στήμονα και ανά 23 κλωστές κρόκης με ύφανση 2 κλωστών ως μία.	ISO 7211
12.	Σταθερότητα χρωματισμού	Ελάχιστη	
	• Στο ηλιακό φως:	6	ISO 105-B02
	• Στη μέτρια πλύση:	4-5	ISO 105-C06-40°C
	• Στον ιδρώτα:	4-5	ISO 105-E04
	• Στην ξηρή τριβή:	4-5	ISO 105-X12
	• Στην υγρή τριβή:	3-4	
	• Στο ασθενές χλώριο:	4-5	ISO 105-N03
13.	Μερσερισμός:	Ομοιόμορφος σε όλο το ύφασμα	AATCC Test Method 89-1980
14.	Χρωματισμός:	Βαθούκvano	Ως επισήμου δείγματος
15.	Τίτλος πολυεστέρα:	1,2 - 1,5 Denier μήκος 38-40mm	
16.	pH	5-8,5	ISO 3071
17.	Σύνθεση στήμονα % κ.β	Βαμβάκι 80%-πολυεστέρας 20%	ISO 1833
18.	Σύνθεση κρόκης % κ.β	Βαμβάκι 80%-πολυεστέρας 20%	

19.	<p style="text-align: center;">Βαφή:</p> <p>Για την βαφή των υφασμάτων θα χρησιμοποιούνται ΥΠΟΧΡΕΩΤΙΚΑ ΚΑΙ ΜΟΝΟ: α. Χρώματα “κάδου” (Vat Dyes) για την βαφή των βαμβακερών ινών. β. Χρώματα “διασποράς” (Dispersed Dyes) για την βαφή των πολυεστερικών ινών.</p>	
-----	---	--

20. ΧΡΩΜΑΤΙΣΜΟΣ

α. Ο χρωματισμός θα πρέπει να έχει την απόχρωση των κατατεθέντων τεμαχίων υφάσματος του υπό προμήθεια είδους, με ανοχές όπως φαίνονται στον παρακάτω ΠΙΝΑΚΑ 1.

β. Έλεγχος χρωματισμού:

Ο χρωματισμός θα ελέγχεται επιπλέον του προβλεπόμενου μακροσκοπικού ελέγχου από την επιτροπή παραλαβής και από χημικό εργαστήριο που ανήκει στο δημόσιο τομέα στα δείγματα που θα αποστέλλονται για φυσικοχημικούς ελέγχους, σε περίπτωση δε κατ' έφεση εξέτασης σε Χημικό Εργαστήριο που ανήκει στον ευρύτερο Δημόσιο Τομέα. Για την πραγματοποίηση του παραπάνω ελέγχου μαζί με τα δείγματα θα αποστέλλεται με μέριμνα του Προέδρου της επιτροπής παραλαβής σε χημικό εργαστήριο που ανήκει στο δημόσιο τομέα και το επισημοποιηθέν δείγμα της υπηρεσίας το οποίο πήρε ο προμηθευτής προκειμένου να το χρησιμοποιήσει για την κατασκευή του υφάσματος, σε περίπτωση δε κατ' έφεση εξέτασης σε Χημικό Εργαστήριο που ανήκει στον ευρύτερο Δημόσιο Τομέα. Μετά το πέρας του ελέγχου χρωματισμού το ανωτέρω δείγμα θα επιστρέφεται με μέριμνα της επιτροπής παραλαβής στον προμηθευτή.

Ο έλεγχος της απόχρωσης θα γίνεται με φασματοφωτόμετρο που θα λειτουργεί με διάχυτο φωτισμό του δοκιμίου με πλήρη εκπομπή πηγής η οποία θα προσομοιάζει στη “CIE Source D65”. Το υπό εξέταση δοκίμιο πρέπει να παρατηρείται από γωνία που δεν ξεπερνά τις 10° από την κανονική γωνία παρατήρησης, συμπεριλαμβανομένης και της γωνίας αποφυγής κατοπτρισμού. Το μέγεθος του προτύπου ανοίγματος επί της συσκευής που χρησιμοποιείται για τη μέτρηση της απόχρωσης θα πρέπει να είναι διαμέτρου 1,2-1,5 cm. Οι μετρήσεις θα πρέπει να γίνονται σε τρία (3) διαφορετικά σημεία στα τεμάχια του κάθε δείγματος μετρώντας το κάθε σημείο δύο φορές με διαφορετικό προσανατολισμό (υφάδι-στημόνι). Το τελικό αποτέλεσμα θα είναι ο μέσος όρος των έξι (6) μετρήσεων που πραγματοποιήθηκαν [τρία (3) σημεία X δύο (2) φορές = έξι (6) για κάθε δείγμα. Τα προς εξέταση σημεία θα πρέπει να είναι διπλωμένα δύο (2) φορές προκειμένου κατά τη μέτρηση να μην επηρεάζονται από το φως.

Κατά τη μέτρηση θα χρησιμοποιείται η εξίσωση CMC (Color Measurement Commities της Society of Dyers and colourists) για τον υπολογισμό του ΔΕ η οποία περιλαμβάνει και διορθωτικούς συντελεστές. Αρχικά θα μετριέται η απόχρωση στο επισημοποιηθέν δείγμα με την ίδια διαδικασία που περιγράφηκε παραπάνω και ο μέσος όρος των μετρήσεων θα είναι η βάση με την οποία θα συγκριθεί η αντίστοιχη απόχρωση του προς εξέταση δείγματος.

ΠΙΝΑΚΑΣ 1

A/A	ΧΡΩΜΑ	ΑΠΟΔΕΚΤΑ ΑΠΟΤΕΛΕΣΜΑΤΑ ΣΥΓΚΡΙΣΗΣ ΕΠΙΣΗΜΟΠΟΙΗΘΕΝΤΟΣ ΔΕΙΓΜΑΤΟΣ ΜΕ ΤΗΝ CMC (ΔΕ)	ΑΠΟΚΛΙΣΕΙΣ	ΕΚΠΤΩΣΗ
1	ΒΑΘΥΚΥΑΝΟ	Μέχρι και 1,2	Μέχρι και 0,2 πάνω του ορίου, δηλαδή 1,4	0,5% για κάθε 0.1 πάνω του ορίου

ΠΑΡΑΡΤΗΜΑ Ε΄

Χρησιμοποιείται βαμβακερή κλωστή 30/3, αριστερόστροφη όριο τίτλου 29 ±2, σε απόχρωση όμοια με του πουλόβερ.

ΠΑΡΑΡΤΗΜΑ ΣΤ΄**ΕΙΔΙΚΕΣ ΑΠΑΙΤΗΣΕΙΣ ΓΙΑ ΑΝΤΙΣΚΩΡΙΚΗ ΕΠΕΞΕΡΓΑΣΙΑ ΜΑΛΛΙΝΩΝ ΕΙΔΩΝ**

- Κάθε είδος πρέπει να υφίσταται αντισκωρική επεξεργασία για να μην προσβάλλεται από το σκώρο.
- Να δηλωθεί με την προσφορά η αντισκωρική ουσία που θα χρησιμοποιηθεί και με όρια σύμφωνα με τα οριζόμενα από τους πίνακες της Wool Mark (Level 1).
- Σημειώνεται ότι απαγορεύεται η εφαρμογή της ουσίας MITTIN FF κατά την παραγωγή και επεξεργασία των ειδών εντός Ε.Ε. , Ελβετίας και Νορβηγίας, σύμφωνα με τα καθοριζόμενα στην κοινοτική οδηγία 98/8 EC .
- Ο έλεγχος της δηλούμενης στην προσφορά αντισκωρικής ουσίας θα γίνει στο ΕΒΕΤΑΜ ΑΕ παράρτημα Αθηνών (πρώην ΕΤΑΚΕΙ τηλ.210 9234932) ή σε περίπτωση αδυναμίας της εξέτασης από αυτό, με μέριμνα του σε άλλο διαπιστευμένο εργαστήριο του εξωτερικού με έξοδα του προμηθευτή .
- Ο έλεγχος της περιεκτικότητας της δηλούμενης αντισκωρικής ουσίας θα γίνεται με τη μέθοδο WOOLMARK TM-27 .

ΠΑΡΑΡΤΗΜΑ "Ζ"**ΜΕΘΟΔΟΣ ΕΛΕΓΧΟΥ ΓΙΑ ΕΠΕΞΕΡΓΑΣΙΑ SUPERWASH ΚΑΙ ΑΠΑΙΤΗΣΕΙΣ ΓΙΑ ΣΤΑΘΕΡΟΤΗΤΑ ΔΙΑΣΤΑΣΕΩΝ**

1. Μέθοδοι Ελέγχου Σταθερότητας Διαστάσεων Μάλλινων Ειδών

Μέθοδος ISO 6330/A Έκδοση/15-12-84 σε συνδυασμό με την μέθοδο της Γενικής Γραμματείας Μαλλιού Κ1/8-99 για μάλλινα και σύμμεικτα μαλλιού πλεκτά είδη, Pass Level 5 για πουλόβερ.

Οι μετρήσεις θα γίνονται μετά από κλιματισμό των δειγμάτων, τουλάχιστον τεσσάρων (4) ωρών, σε συνθήκες σχετικής υγρασίας $65\% \pm 2\%$ και θερμοκρασίας $20^{\circ}\text{C} \pm 2^{\circ}\text{C}$.

2. Όρια για μάλλινα και σύμμεικτα μαλλιού πουλόβερ

Το αρχικό μαρκάρισμα θα γίνεται σύμφωνα με το ISO 3759/76.

Η μέτρηση της συστολής μετά χαλάρωση, θα εκτελεστεί με τον κύκλο 1X7A και εν συνεχεία στέγνωμα σε οριζόντια επιφάνεια (τύπος C-dry flat).

Τα όρια είναι: συστολή κατά μήκος, μεγ. 10%
 συστολή κατά πλάτος, μεγ. 8%
 διαστολή κατά πλάτος, μεγ. 5%

Οι τελικές διαστάσεις μετά την χαλάρωση, θεωρούνται αρχικές για τη διαδικασία της πλύσης.

Στην συνέχεια ακολουθεί πλύση, σύμφωνα με τους κύκλους 2X5A και στέγνωμα σε οριζόντια επιφάνεια (τύπος C-dry flat).

Τα όρια είναι: συστολή επιφάνειας, μεγ. 8%

Πρέπει να αναφέρονται τα ποσοστά συστολής κατά μήκος και κατά πλάτος, τα οποία θα βρεθούν μετά τις πλύσεις και βάση των οποίων θα γίνει ο υπολογισμός της συστολής επιφάνειας.

ΠΑΡΑΡΤΗΜΑ "Η"**ΕΙΔΙΚΕΣ ΑΠΑΙΤΗΣΕΙΣ ΓΙΑ ΧΑΡΤΟΚΙΒΩΤΙΑ ΣΥΣΚΕΥΑΣΙΑΣ ΥΛΙΚΩΝ
(ΠΕΝΤΑΦΥΛΛΑ)**

1. Γενικές Απαιτήσεις

Τα χαρτοκιβώτια πρέπει να είναι αρίστης ποιότητας και κατασκευής. Κατασκευάζονται από πεντάφυλλο χαρτόνι σε σχήμα ορθογωνίου παραλληλεπιπέδου. Τα χαρτοκιβώτια συνδέονται κατά τη μία από τις τέσσερις κατακόρυφες ακμές του παραλληλεπιπέδου με σιδερένιους συνδετήρες πάχους 2 mm και μήκους 14 mm και σε πυκνότητα ενός συνδετήρα ανά 3 έως 4 cm μήκους. Εναλλακτικά μπορεί να χρησιμοποιηθεί στην κατασκευή τους τεχνική συγκόλλησης με τη χρήση της κατάλληλης κόλλας ώστε να έχουν την αντοχή που απαιτείται στην παράγραφο 2.2. Το χρησιμοποιούμενο χαρτόνι θα πρέπει να έχει παρασκευαστεί κατά τρόπο ώστε τα εσωτερικά του τρία (3) φύλλα να είναι εμποτισμένα με παραφίνη δια της μεθόδου του ψεκασμού.

2. Ειδικές Απαιτήσεις

2.1 Βάρος ελάχιστο: 820 gr/m².

2.2 Αντοχή στην διάρρηξη στη συσκευή MULLEN – TESTER (διάμετρος μεμβράνης 3 cm), ελάχιστο: 200 LB/IN² (14.06 Kg/cm²).

ΠΑΡΑΡΤΗΜΑ Θ'

Γ) ΠΙΝΑΚΑΣ 2

ΑΝΟΧΩΝ ΚΑΙ ΕΚΠΙΣΤΩΣΕΩΝ ΓΙΑ ΧΗΜΙΚΕΣ ΕΚΤΡΟΠΕΣ ΥΦΑΣΜΑΤΩΝ (ΒΑΜΒΑΚΕΡΑ - ΣΥΜΜΙΚΤΑ)

ΒΑΡΟΣ Σε gr/m ²	ΠΛΑΤΟΣ Σε cm, ελάχιστον	ΑΝΤΟΧΗ ΣΤΗΜΟΝΟΣ Σε kg, ελάχιστη	ΑΝΤΟΧΗ ΚΡΟΚΗΣ Σε kg, ελάχιστη	ΕΠΙΜΗΚΤΥΣΣ ΣΤΗΜΟΝΟΣ Σε m.m., ελάχιστη	ΕΠΙΜΗΚΤΥΣΣ ΚΡΟΚΗΣ Σε m.m., ελάχιστη	ΠΥΚΝΟΤΗΣ ΣΤΗΜΟΝΟΣ Αριθ. Κλωστών/cm	ΠΥΚΝΟΤΗΣ ΚΡΟΚΗΣ Αριθ. Κλωστών/cm	ΣΤΥΤΟΛΗ ΣΤΗΜΟΝΟΣ επι τοις %, Μέγιστη	ΣΤΥΤΟΛΗ ΚΡΟΚΗΣ επι τοις %, Μέγιστη
Ανοχή επι τοις %	Εκτροπές επι τοις %	Ανοχή επι τοις %	Εκτροπές επι τοις %	Ανοχή επι τοις %	Εκτροπές επι τοις %	Ανοχή επι τοις %	Εκτροπές επι τοις %	Ανοχή επι τοις %	Εκτροπές επι τοις %
+10% -5% 2% -6% 3% -7% 4% -8% -9% 10%	+3 cm έως -2cm	έως -5% -6% -7% -8% -9% -10%	έως -5% -6% -7% -8% -9% -10%	έως -5% -6% -7% -8% -9% -10%	έως -5% -6% -7% -8% -9% -10%	1) Μέγρ. 24 κλωστής/cm +2 } κλ -1 } κλ -2 κλ. 1% 2) Από 24 έως 40 κλωστής/cm ±2 κλ. 1% -3 κλ. 1% 3) Άνω των 40 κλωστών/cm +4 } κλ -3 } κλ -4 κλ. 1%	+2 } κλ -1 } κλ -2 κλ. 1% 2) Από 24 έως 40 κλωστής/cm ±2 κλ. 1% -3 κλ. 1% 3) Άνω των 40 κλωστών/cm +4 } κλ -3 } κλ -4 κλ. 1%	+1% 1%	+1% 1%
ΦΥΤΙΚΑΙ ΟΥΣΙΑΙ επι τοις % Μήγστο Ανοχή Εκτροπές επι τοις %	ΑΠΙΡΑΙ ΟΥΣΙΑΙ επι τοις % Μήγστο Ανοχή Εκτροπές επι τοις %	ΑΠΘΛΕΙΑ ΔΥ ΕΚΠΙΣΤΩΣΣ επι τοις % Μήγστο Ανοχή Εκτροπές επι τοις %	ΥΘΑΝΣΙΣ Όσοις καθορίζεται από τις προδιαγραφές	ΤΙΤΛΟΣ ΝΗΜΑΤΟΣ ΣΤΗΜΟΝΟΣ 1) Για τα υφάσματα με τίτλο νήματος NE 12 και άνω, δίδεται ανοχή στον τίτλο ± 1 Νοήμαρ 2) Για τα υφάσματα με τίτλο νήματος από NE 12 μέχρι NE 30, δίδεται ανοχή στον τίτλο ± 2 Νοήμαρ 3) Για τα υφάσματα με τίτλο νήματος NE 30 και άνω, δίδεται ανοχή στον τίτλο ± 3 Νοήμαρ	ΤΙΤΛΟΣ ΝΗΜΑΤΟΣ ΚΡΟΚΗΣ 1) Για τα υφάσματα με τίτλο νήματος NE 12 και άνω, δίδεται ανοχή στον τίτλο ± 1 Νοήμαρ 2) Για τα υφάσματα με τίτλο νήματος από NE 12 μέχρι NE 30, δίδεται ανοχή στον τίτλο ± 2 Νοήμαρ 3) Για τα υφάσματα με τίτλο νήματος NE 30 και άνω, δίδεται ανοχή στον τίτλο ± 3 Νοήμαρ	ΣΤΑΘΕΡΟΤΗΣ ΧΡΩΜΑΤΙΣΜΟΥ (Ελάχιστη) Σε μοσάδες όσους καθορίζεται στο Τ.Ε. 34-233 Γ.Ε.Σ. Ανοχή Εκτροπές επι τοις %	Παύσης Βαφείας	Αρίστη ποιότητα, αλλά ελαστικότητα, καθαρισιμότητα, ομοιότητα μετρώσης, λαντρί, αποκαταρτισμός ξηρών υφασμάτων.	
0.1% 0.2% 0.3% 0.4% 0.5%	0.1% 0.2% 0.3% 0.4% 0.5%	+1% -2%				Στο ημιστό φως 1 Στο ημιστό φως για > 1 Λοιπές δοκιμασίες 1/2 Λοιπές δοκιμασίες 1 Απόρριψη 1% Απόρριψη επι τοις %			

Τα ανωτέρω ποσοστά ανοχών και εκτροπών για φυτικές και λαντρί ουσίες νοούνται είδη των προβλεπόμενων από τις προδιαγραφές όρων.

ΕΛΛΗΝΙΚΗ ΔΗΜΟΚΡΑΤΙΑ
ΥΠΟΥΡΓΕΙΟ ΠΡΟΣΤΑΣΙΑΣ ΤΟΥ ΠΟΛΙΤΗ
ΑΡΧΗΓΕΙΟ ΕΛΛΗΝΙΚΗΣ ΑΣΤΥΝΟΜΙΑΣ
ΑΣΤΥΝΟΜΙΚΗ ΑΚΑΔΗΜΙΑ

ΤΕΧΝΙΚΕΣ ΠΡΟΔΙΑΓΡΑΦΕΣ
ΠΟΥΛΟΒΕΡ ΜΑΛΛΙΝΟ ΤΥΠΟΥ ΖΙΒΑΓΚΟ ΧΡΩΜΑΤΟΣ
ΒΑΘΥΚΥΑΝΟΥ

1. ΠΡΟΟΡΙΣΜΟΣ:

Κάλυψη αναγκών της Ελληνικής Αστυνομίας.

2. Πρώτες Ύλες

Η κατασκευή των πουλόβερ πρέπει να είναι επιμελημένη και να γίνεται με την χρησιμοποίηση των πλέον κατάλληλων πρώτων υλών και μεθόδων ώστε να καλύπτονται πλήρως οι τεχνικές απαιτήσεις της προδιαγραφής.

2.1 Πρώτες Ύλες

Για την κατασκευή των πουλόβερ χρησιμοποιούνται σύμμεικτα νήματα από μαλλί 64S και NYLON 6 ή 66, με τα παρακάτω χαρακτηριστικά:

2.1.1 Μαλλί

Το μαλλί πρέπει να είναι γνήσιο, πρώτης χρήσης προερχόμενο από κούρεμα ζώντων προβάτων, καθαρό, καλά πλυμένο και απολιπασμένο, μακρόνιο και γενικά κατάλληλο για κατασκευή πουλόβερ. Απαγορεύεται η χρησιμοποίηση μαλλιού κατώτερης ποιότητας οποιασδήποτε προέλευσης όπως ρακόμαλλα, βυρσοδεψία κ.λ.π. Η περιεκτικότητα των συμμεικτων νημάτων σε μαλλί 64S επί ξηρού και μετά την απολίπανση πρέπει να είναι $90 \pm 2\%$. Το εριόνημα πρέπει να έχει υποστεί αντισκωρική επεξεργασία.

2.1.2 NYLON

Χρησιμοποιούνται ασυνεχείς ίνες NYLON 6 ή 66,3-4 DENIER μήκους 6-10 εκατ. σε ποσοστό $10 \pm 2\%$ προσδιορισμένο όπως και το μαλλί.

2.1.3 Μέθοδος ελέγχου σύμφωνα με τον Κανονισμό Αρ. 1007/2011 ΕΚ.

2.1.4 Έλεγχος λεπτότητας νήματος (Nm) ISO 7211.

2.1.5 Το νήμα που προέρχεται από το μαλλί αυτό έχει τίτλο 2/24 ($\pm 5\%$).

2.1.6 Κλωστή Ραφής

Χρησιμοποιείται βαμβακερή κλωστή 30/3, αριστερόστροφη όριο τίτλου 29 ± 2 , σε απόχρωση όμοια με του πουλόβερ και ελάχιστη στερεότητα χρωματισμού όπως καθορίζεται στην παράγραφο 2.2.1.

2.1.7 Αυτοκόλλητη ταινία (VELCRO) Αρσενική – Θηλυκή χρησιμοποιείται για την στερέωση της επωμίδας και έχει διαστάσεις 2,5 x 2 cm

2.1.8 Χαρτοκιβώτια συσκευασίας πεντάφυλλα του παραρτήματος «Η»

2.2 Χρωματισμός

Ο χρωματισμός του πουλόβερ θα είναι Βαθυκύανος. Η ακριβής απόχρωση του καθορίζεται με το επίσημο δείγμα. Η βαφή πρέπει να γίνεται πάνω στα "TOPS" με την χρησιμοποίηση χρωμάτων που εξασφαλίζουν ελάχιστη αντοχή χρωματισμού στα έτοιμα πουλόβερ, όπως παρακάτω.

Περιγραφή	Ελάχιστη Απαίτηση		Μέθοδος Ελέγχου
Σταθερότητα χρωματισμού			
i) Στο πλύσιμο 40°C	C.C. 4	Λέκιασμα: 4	EN ISO 105 C06
ii) Στο νερό	C.C. 4	Λέκιασμα: 4	EN ISO 105 E01
iii) Στον ιδρώτα (όξινο – αλκαλικό)	C.C. 4	Λέκιασμα: 4	EN ISO 105 E04
iv) Στην τριβή	Ξηρή: 4	Υγρή: 3	EN ISO 105 X12

2.3. Περιγραφή-Κατασκευή

2.3.1. Η κατασκευή των πουλόβερ γίνεται σε πλεκτομηχανές, τουλάχιστον των 8 βελονών ανά ίντσα. Χρησιμοποιούνται 2 παράλληλα εριονήματα τίτλου 2/24.

2.3.2. Η πλέξη για τον κορμό και τα μανίκια θα είναι "ΑΓΓΛΙΚΗ", όπως στο επίσημο δείγμα.

2.3.3. Η πλέξη για τα "ελαστικά" μέρη του πουλόβερ, δηλαδή για τη μέση, το περιλαίμιο και τα άκρα των μανικιών, θα είναι 1x1 RIB. Οι ούγιες στην αρχή της πλέξης πρέπει να περιέχουν νήμα Lastex, τουλάχιστον στους δύο πρώτους κύκλους πλοκής της μηχανής.

2.3.4. Η πλέξη του κορμού στο ύψος των ώμων και της βάσεως του περιλαιμίου, σε όλο το πλάτος (Δ) και σε ύψος 7 cm (± 1 cm) κατ' ελάχιστο εμπρός και πίσω θα είναι "façon metiere", εμπρός-πίσω κτυπήματα, όπως φαίνεται και στο επίσημο δείγμα.

2.3.5. Η συνένωση των "ελαστικών" με το σώμα του πλεκτού πρέπει να είναι συνεχής και όχι διακοπτόμενη.

2.3.6. Οι παρυφές των κομματιών που συνενώνονται θα ασφαρίζονται με ραφή "κοπτοράπτη" με δύο εριονήματα 2/24 και βαμβακερές κλωστές 30/3.

2.3.7. Το περιλαίμιο σχήματος "ΖΙΒΑΓΚΟ" σχηματίζεται με "τρέσσα" από πλεκτό ελαστικό 1x1 RIB σε μηχανή Νο 7-8 με ραφή "ΡΕΜΑΓΙΑ". Το τελείωμα της ρεμαγιάς (τρέσσας) του "ΖΙΒΑΓΚΟ" θα είναι καθαρό μέσα-έξω όπως στο επίσημο δείγμα.

2.3.8. Τη ραφή που γίνεται με γαζωτικές και άλλες μηχανές, ακολουθεί επιμελημένη ραφή με το χέρι των άκρων των ραφών του κορμού και των μανικιών (ασφάλιση ραφών). Όλοι οι κόμποι που μπορεί να υπάρχουν, φέρονται στο εξωτερικό και το υλικό καθαρίζεται από κλωστές και νήματα. Οι ραφές γίνονται με βαμβακερή κλωστή 30/3 των χαρακτηριστικών της παραγράφου 2.1.4.

2.4. Μεγέθη – Διαστάσεις – Βάρη - Ποσοστά

Τα πουλόβερ κατασκευάζονται σε πέντε μεγέθη με τις διαστάσεις του Πίνακα του Παραρτήματος "Β". Στον πίνακα φαίνονται επίσης τα βάρη των πέντε μεγεθών. Για την μέτρηση των διαστάσεων, τα πουλόβερ τοποθετούνται σε μετροτραπέζι, χωρίς τάνυση. Η μέτρηση γίνεται σύμφωνα με το σχέδιο του Παραρτήματος "Α". Το πλάτος του στήθους μετριέται σε απόσταση 10 cm κάτω από τη γραμμή των μασχαλών.

2.5. Γενικές Απαιτήσεις

2.5.1. Φινίρισμα

Τα πουλόβερ μετά την κατασκευή τους σιδερώνονται επιμελημένα στις διαστάσεις που προβλέπονται με τρόπο ώστε να αποκτήσουν εμφάνιση υλικού άριστης ποιότητας.

2.5.2. Ποιότητα Εργασίας

Η κατασκευή πρέπει να γίνεται με όλους τους κανόνες της τέχνης ώστε να αποδίδεται τελικά υλικό άριστης ποιότητας. Κακοτεχνίες που ίσως υπάρχουν θα θεωρούνται εκτροπές.

2.6. Ειδικές Απαιτήσεις

Τα πουλόβερ όταν εξετάζονται πρέπει να ικανοποιούν τις παρακάτω απαιτήσεις:

2.6.1. Αντοχή στη Διάρρηξη

Περιγραφή	Ελάχιστη Απαίτηση	Μέθοδος Ελέγχου
Αντοχή στη διάρρηξη [kPa]	450	EN ISO 13938-1

2.6.2. Φυτικές και Λοιπές Ουσίες

Δεν επιτρέπεται η ύπαρξη φυτικών ή άλλων ουσιών.

2.6.3 Αντισκωρική Επεξεργασία

Τα πουλόβερ πρέπει να έχουν υποστεί επιτυχή αντισκωρική επεξεργασία, σύμφωνα με τις απαιτήσεις του Παραρτήματος "Δ".

2.6.4. Επεξεργασία "SUPER WASH"

Τα πουλόβερ πρέπει να έχουν υποστεί επιτυχή επεξεργασία "SUPERWASH" ώστε όταν η σταθερότητα των διαστάσεων τους ελέγχεται με τη μέθοδο που αναφέρεται στο Παράρτημα "Ε" να ικανοποιούν τις αναφερόμενες στο ίδιο Παράρτημα απαιτήσεις.

Περιγραφή	Ελάχιστη Απαίτηση	Μέθοδος Ελέγχου
<u>Αλλαγή διαστάσεων στο πλύσιμο – Super Wash [%]</u>		EN ISO 3759 / EN ISO 6330 / EN ISO 5077
	<u>Μήκος</u>	
	<u>Πλάτος</u>	

2.6.5 Άλλες Ιδιότητες

Περιγραφή	Ελάχιστη Απαίτηση	Μέθοδος Ελέγχου
pH	4.0 – 7.5	EN ISO 3071

3. ΕΛΕΓΧΟΣ ΠΟΙΟΤΗΤΑΣ, ΕΠΙΘΕΩΡΗΣΗ ΚΑΙ ΜΕΘΟΔΟΙ ΔΟΚΙΜΗΣ

3.1. Προδείγματα Μειοδοτών για Μαζική Παραγωγή (Βιομηχανικό Πρότυπο):

- I. Ο μειοδότης πριν την μαζική παραγωγή, υποχρεούται να κατασκευάσει δύο (2) δείγματα, σύμφωνα με τους παραπάνω τεχνικούς όρους, συμμορφούμενος και προς τις τυχόν υποδείξεις της Υπηρεσίας, τα οποία θα προσκομίσει στην Αστυνομική Ακαδημία και αφού επισημοποιηθούν θα χρησιμοποιηθούν σαν υποδείγματα: α) για την κατασκευή των υπολοίπων και β) για την ποιοτική και οριστική παραλαβή.
- II. Εφόσον τα παραπάνω δείγματα ικανοποιούν τις απαιτήσεις της Υπηρεσίας επισημοποιούνται σαν προδείγματα και τηρούνται ανά ένα, από την Επιτροπή παραλαβής και από τον προμηθευτή. Εάν τα δείγματα αυτά, δεν συμφωνούν με τις απαιτήσεις των τεχνικών προδιαγραφών, δεν επισημοποιούνται και ο προμηθευτής υποχρεούται να προσκομίσει νέα δείγματα προς επισημοποίηση.
- III. Τα δύο (2) αυτά δείγματα βαρύνουν τον προμηθευτή.
- IV. Το χρονικό διάστημα που απαιτείται για την κατασκευή και επισημοποίηση των παραπάνω δειγμάτων συμπεριλαμβάνεται στο συνολικό χρόνο παράδοσης.

3.2 ΕΛΕΓΧΟΣ ΠΟΙΟΤΗΤΑΣ ΕΠΙΘΕΩΡΗΣΗ-ΜΕΘΟΔΟΙ ΔΟΚΙΜΗΣ -ΠΑΡΑΛΑΒΗ

3.2.1. Δειγματοληψία

Από όλη τη ποσότητα, λαμβάνονται έξι (6) πουλόβερ από κάποιο τυχαίο μέγεθος διαφορετικό για το καθένα. Από αυτά το τρία (3) αποτελούν τα

δείγματα εργαστηριακού ελέγχου και τα άλλα τρία (3) τα αντιδείγματα φυλάσσονται από την Επιτροπή Παραλαβής. Τα δείγματα θα βαρύνουν τον προμηθευτή.

3.2.2. Μακροσκοπικός έλεγχος

Γίνεται από την Επιτροπή Παραλαβής, η οποία με βάση την προδιαγραφή αυτή και το επισημοποιηθέν δείγμα εξετάζει τουλάχιστον το 10% των κομματιών και ελέγχει τα παρακάτω.

- α. Το χρωματισμό και τον τρόπο κατασκευής που πρέπει να συμφωνεί με αυτόν του επισήμου δείγματος.
- β. Ιδιαίτερη προσοχή στις διαστάσεις, τα μεγέθη και τα ποσοστά των μεγεθών σύμφωνα με τον πίνακα του Παραρτήματος «Β».
- γ. Τον τύπο και την κανονικότητα της πλέξης.
- δ. Την ύπαρξη ελαττωμάτων στην κατασκευή, (όπως τρύπες, σπάσιμο κλωστών, κάθετες γραμμές από σπάσιμο βελονιών, αισθητές οριζόντιες γραμμές, ανεπαρκής ελαστικότητα, κόμποι, λεκέδες, σκληρότητα στην αφή).
- ε. Τη συσκευασία και τις επισημάνσεις.
- στ. Το φινίρισμα.
- ζ. Τα χαρτοκιβώτια συσκευασίας.

3.2.3. Εργαστηριακός Έλεγχος

Γίνεται στο EBETAM ΑΕ παράρτημα Αθηνών (πρώην ΕΤΑΚΕΙ τηλ. 2109234932).

Τα δείγματα και οι εργαστηριακοί έλεγχοι θα βαρύνουν τον προμηθευτή.

ΛΟΙΠΟΙ ΟΡΟΙ

Κάθε πουλόβερ αναδιπλώνεται κατάλληλα και τοποθετείται μέσα σε νάυλον σφραγισμένη σακούλα. Μέσα στη διαφανή σακούλα τοποθετείται χαρτί κατάλληλων διαστάσεων στο οποίο αναγράφεται: «ΠΡΟΣΟΧΗ» Τα πουλόβερ έχουν υποστεί «ΑΝΤΙΣΚΩΡΙΚΗ ΕΠΕΞΕΡΓΑΣΙΑ» και δεν απαιτείται ναφθαλίνωση. Κάθε δέκα (10) πουλόβερ τοποθετούνται μέσα σε πεντάφυλλο χαρτοκιβώτιο συσκευασίας καταλλήλων διαστάσεων. Το χαρτοκιβώτιο συσκευασίας σφραγίζεται στο πάνω μέρος με συγκολλητική χαρτοταινία.

Κάθε χαρτοκιβώτιο συσκευασίας φέρει εξωτερικά ταινία (τσέρκι) μεταλλικό ή πλαστικό, ένα κατά τον διαμήκη και ένα κατά τον εγκάρσιο άξονα.

3.2.4. Σε κάθε πουλόβερ και στο εσωτερικό μέρος αυτού, στη συρραφή του αριστερού μπροστινού φύλλου με το πίσω και σε απόσταση 20 cm περίπου από το κάτω άκρο

ράβεται κατά τη μικρή διάσταση λευκή ταινία καταλλήλων διαστάσεων στην οποία αναγράφονται με μαύρη ανεξίτηλη μελάνη τα ακόλουθα:

ΕΛΛΗΝΙΚΗ ΑΣΤΥΝΟΜΙΑ ΠΟΥΛΟΒΕΡ ΜΑΛΛΙΝΟ	
NSN (ΑΡΙΘΜΟΣ ΟΝΟΜΑΣΤΙΚΟΥ)
ΚΑΤΑΣΚΕΥΑΣΤΗΣ
ΑΡΙΘΜΟΣ/ΗΜΕΡΟΜΗΝΙΑ ΣΥΜΒΑΣΗΣ
ΜΕΓΕΘΟΣ	π.χ No 1 ή No 3
ΟΔΗΓΙΕΣ ΠΛΥΣΙΜΑΤΟΣ-ΣΙΔΕΡΩΜΑΤΟΣ	

3.2.5. Εξωτερικά σε κάθε χαρτοκιβώτιο τυπώνονται με μαύρη ανεξίτηλη μελάνη τα παρακάτω στοιχεία:

ΕΛΛΗΝΙΚΗ ΑΣΤΥΝΟΜΙΑ ΠΟΥΛΟΒΕΡ ΜΑΛΛΙΝΟ (ΖΙΒΑΓΚΟ)	
NSN (ΑΡΙΘΜΟΣ ΟΝΟΜΑΣΤΙΚΟΥ)
ΚΑΤΑΣΚΕΥΑΣΤΗΣ
ΑΡΙΘΜΟΣ/ΗΜΕΡΟΜΗΝΙΑ ΣΥΜΒΑΣΗΣ
ΑΡΙΘΜΟΣ ΜΕΡΙΔΑΣ
ΜΕΓΕΘΟΣ - ΠΟΣΟΤΗΤΑ	π.χ. No 1 ή No 3

4. Παραλαβή - Απόρριψη

- 4.1.** Τα πουλόβερ παραλαμβάνονται οριστικά από την Επιτροπή Ελέγχου και Παραλαβής αν συμφωνούν με τις απαιτήσεις του μακροσκοπικού και εργαστηριακού ελέγχου της παρούσας προδιαγραφής.
- 4.2.** Ο προμηθευτής είναι υποχρεωμένος να αναφέρει στην προσφορά του το είδος της αντισκωρικής ουσίας που θα χρησιμοποιηθεί στην αντισκωρική επεξεργασία των πουλόβερ.
- 4.3.** Τα πουλόβερ θα παραδίνονται από τον προμηθευτή στην αρμόδια Υπηρεσία με ευθύνη και προσωπικό δικό του. Ο προμηθευτής έχει υποχρέωση εκφόρτωσης και στοίβαξης κατά μερίδα των υλικών στον χώρο εναποθήκευσης.
- 4.4.** Χρόνος - τόπος παράδοσης: Το σύνολο της υπό προμήθεια ποσότητας εντός έξι (06) μηνών από την υπογραφή της σχετικής Σύμβασης, εντός των αποθηκών της Αστυνομικής Ακαδημίας (Λεωφόρος Θρακομακεδόνων 101, Αχαρνές Αττικής, Τ.Κ.: 13671, τηλ. 2102409162, 2102409190), με δαπάνη και μέριμνα του προμηθευτή.

Οι συμμετέχοντες στο Διαγωνισμό υποχρεούνται μαζί με την τεχνική τους προσφορά να προσκομίσουν, Υπεύθυνη Δήλωση στην οποία να δηλώνει ότι τα υπό προμήθεια είδη θα συμμορφώνονται με τις απαιτήσεις του Κανονισμού ΕΚ 1907/2006 - R.E.A.C.H. (Registration, Evaluation and Authorization of Chemicals) της Ευρωπαϊκής Ένωσης, όπως τροποποιήθηκε και ισχύει. Η δήλωση αυτή αφορά τα παρασκευάσματα καθώς και όλα τα αντικείμενα τα οποία περιέχουν χημικές ουσίες στη σύστασή τους ή στα οποία έχουν εφαρμοστεί χημικές ουσίες και παρασκευάσματα κατά την παραγωγή τους. Στις ανωτέρω χημικές ουσίες συμπεριλαμβάνονται και τα αζωχρώματα. Η Υπηρεσία μετά την υπογραφή της Σύμβασης διατηρεί το δικαίωμα, όπου και όταν κριθεί αναγκαίο, να ζητήσει να προσκομιστούν δικαιολογητικά τεκμηρίωσης ή να διενεργηθούν εργαστηριακές δοκιμές.

ΕΙΔΙΚΕΣ ΑΠΑΙΤΗΣΕΙΣ ΓΙΑ ΧΑΡΤΟΚΙΒΩΤΙΑ ΣΥΣΚΕΥΑΣΙΑΣ ΥΛΙΚΩΝ (ΠΕΝΤΑΦΥΛΛΑ)

1. Γενικές Απαιτήσεις

Τα χαρτοκιβώτια πρέπει να είναι αρίστης ποιότητας και κατασκευής. Κατασκευάζονται από πεντάφυλλο χαρτόνι σε σχήμα ορθογωνίου παραλληλεπιπέδου σε κατάλληλες διαστάσεις.

Τα χαρτοκιβώτια συνδέονται κατά τη μία από τις τέσσερις κατακόρυφες ακμές του παραλληλεπιπέδου με σιδερένιους συνδετήρες πάχους 2 mm και μήκους 14 mm και σε πυκνότητα ενός συνδετήρα ανά 3 έως 4 cm μήκους.

Εναλλακτικά μπορεί να χρησιμοποιηθεί στην κατασκευή τους τεχνική συγκόλλησης με τη χρήση της κατάλληλης κόλλας ώστε να έχουν την αντοχή που απαιτείται.

Το χρησιμοποιούμενο χαρτόνι θα πρέπει να έχει παρασκευαστεί κατά τρόπο ώστε τα εσωτερικά του τρία (3) φύλλα να είναι εμποτισμένα με παραφίνη δια της μεθόδου του ψεκασμού.

2. Ειδικές Απαιτήσεις

2.1 Βάρος ελάχιστο: 820 g/m².

2.2 Αντοχή στην διάρρηξη στη συσκευή MULLEN – TESTER (διάμετρος μεμβράνης 3 cm), ελάχιστο: 200 Lb/in² (14.06 kg/cm²).

ΠΑΡΑΡΤΗΜΑ Α'

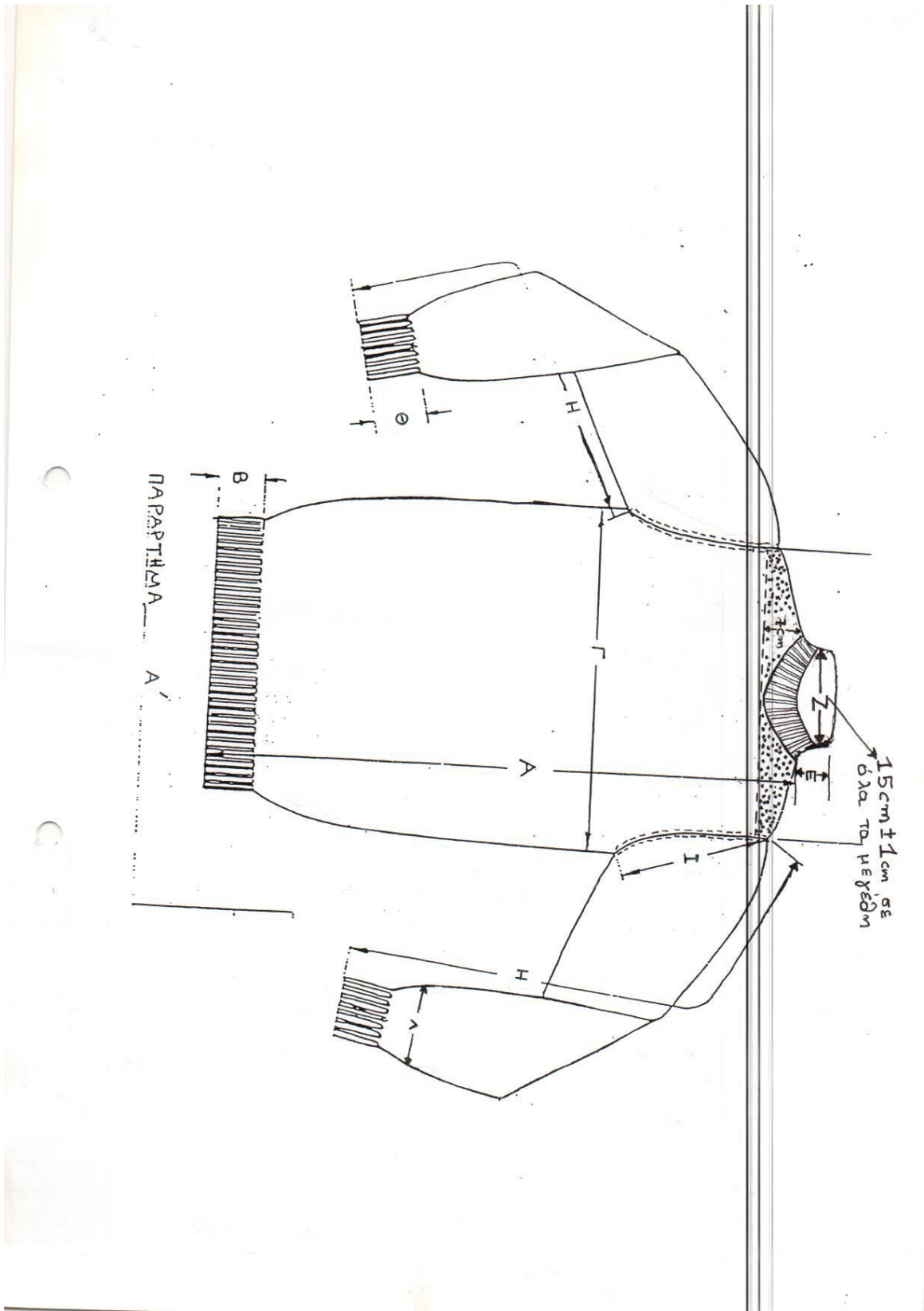

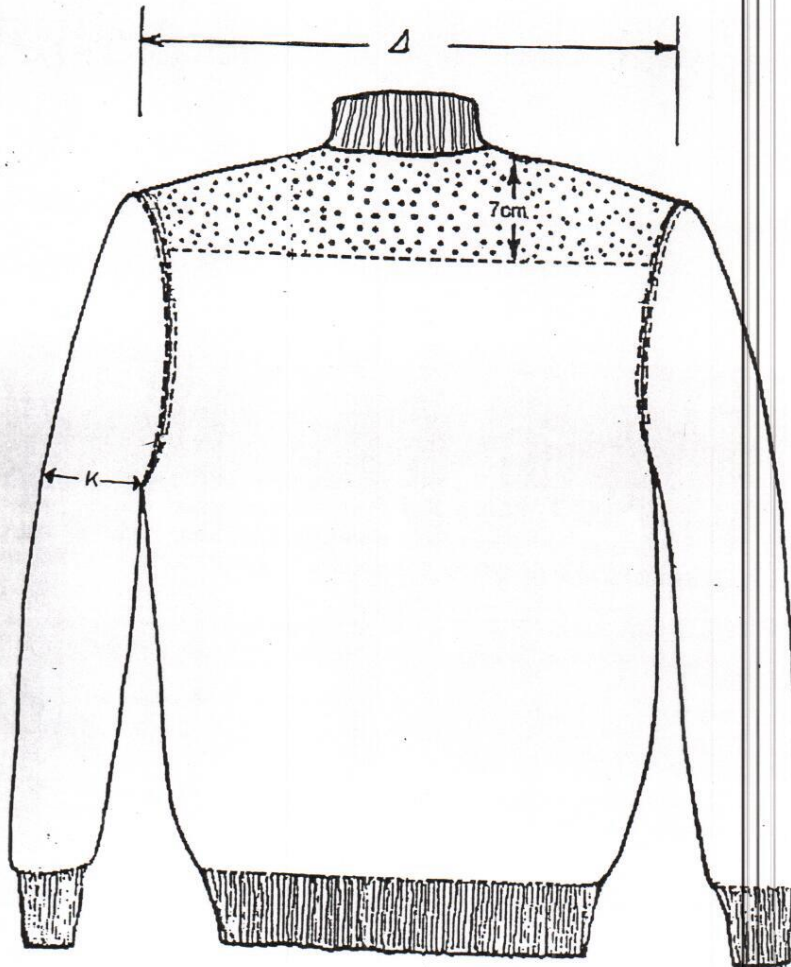

ΠΙΣΩ ΠΛΕΥΡΑ

ΠΑΡΑΡΤΗΜΑ Α΄

ΠΑΡΑΡΤΗΜΑ Β΄**ΠΙΝΑΚΑΣ ΜΕΓΕΘΩΝ-ΔΙΑΣΤΑΣΕΩΝ-ΒΑΡΩΝ ΚΑΙ ΠΟΣΟΣΤΩΝ**

Α/Α	ΔΙΑΣΤΑΣΕΙΣ	ΜΕΓΕΘΗ						ΑΝΟΧΕΣ
		No1	No2	No3	No4	No5	No 6	
1	Ολικό μήκος κορμού σε cm, Α	66	68	68	70	72	72	±1cm
2	Ύψος ελαστικού μέσης σε cm, Β	8	8	8	8	8	8	±0,5cm
3	Πλάτος στήθους σε cm, Γ	50	52	54	56	58	60	±1cm
4	Πλάτος ώμων σε cm, Δ	46	48	50	52	54	56	±1cm
5	Ύψος "περιλαμίου" σε cm, Ε	6	6	6	6	6	6	±0,5cm
6	Μήκος μανικιού σε cm, Η	63	64	65	66	67	68	±1cm
7	Ύψος ελαστικού μανικιού σε cm, Θ	8	8	8	8	8	8	±0,5cm
8	Πλάτος μανικιού 10.1: 2cm πάνω από το ελαστικό σε cm, Λ	12,5	12,5	12,5	12,5	12,5	12,5	±1cm
	10.2: Στο ύψος της μασχάλης σε cm, Κ	18	18	18	18	18	18	ελάχιστο
9	Πλάτος μασχάλης σε cm, Ι	24	25	25	25	25	25	±1cm
10	Θηλειές ανά cm κατά μήκος (σειρές),	6-7	6-7	6-7	6-7	6-7	6-7	ελάχιστο
11	Θηλειές ανά cm κατά πλάτος (βελόνες),	4-5	4-5	4-5	4-5	4-5	4-5	ελάχιστο
12	Βάρος με εμπορική υγρασία 17% σε g,	720	750	770	810	830	840	ελάχιστο

Ποσότητα

ΝΟΥΜΕΡΑ	Πουλόβερ τύπου ζιβάγκο, χρώματος βαθυκύανου	Ποσότητα οικ. έτους 2027	Ποσότητα οικ. έτους 2028
Small	1.600	800	800
Medium	1.650	825	825
Large	1.700	850	850
X Large	1.700	850	850
XX Large	1.600	800	800
ΣΥΝΟΛΟ	8.250	4125	4125

ΠΑΡΑΤΗΡΗΣΕΙΣ

Η ακριβής ποσότητα (τεμάχια) ανά μέγεθος θα καθορισθεί πριν την υπογραφή της σύμβασης.

ΠΑΡΑΡΤΗΜΑ Γ΄

Χρησιμοποιείται βαμβακερή κλωστή 30/3, αριστερόστροφη όριο τίτλου 29 ± 2 , σε απόχρωση όμοια με του πουλόβερ.

ΠΑΡΑΡΤΗΜΑ Δ΄**ΕΙΔΙΚΕΣ ΑΠΑΙΤΗΣΕΙΣ ΓΙΑ ΑΝΤΙΣΚΩΡΙΚΗ ΕΠΕΞΕΡΓΑΣΙΑ ΜΑΛΛΙΝΩΝ ΕΙΔΩΝ**

1. Κάθε είδος πρέπει να υφίσταται αντισκωρική επεξεργασία για να μην προσβάλλεται από το σκώρο.
2. Να δηλωθεί με την προσφορά η αντισκωρική ουσία που θα χρησιμοποιηθεί και με όρια σύμφωνα με τα οριζόμενα από τους πίνακες της Wool Mark (Level 1).
3. Σημειώνεται ότι απαγορεύεται η εφαρμογή της ουσίας MITTIN FF κατά την παραγωγή και επεξεργασία των ειδών εντός Ε.Ε. , Ελβετίας και Νορβηγίας, σύμφωνα με τα καθοριζόμενα στην κοινοτική οδηγία 98/8 EC .
4. Ο έλεγχος της δηλούμενης στην προσφορά αντισκωρικής ουσίας θα γίνει στο ΕΒΕΤΑΜ ΑΕ παράρτημα Αθηνών (πρώην ΕΤΑΚΕΙ τηλ.210 9234932) ή σε περίπτωση αδυναμίας της εξέτασης από αυτό, με μέριμνα του σε άλλο διαπιστευμένο εργαστήριο του εξωτερικού με έξοδα του προμηθευτή .
5. Ο έλεγχος της περιεκτικότητας της δηλούμενης αντισκωρικής ουσίας θα γίνεται με τη μέθοδο WOOLMARK TM-27 .

ΠΑΡΑΡΤΗΜΑ Ε΄**ΜΕΘΟΔΟΣ ΕΛΕΓΧΟΥ ΓΙΑ ΕΠΕΞΕΡΓΑΣΙΑ SUPERWASH ΚΑΙ ΑΠΑΙΤΗΣΕΙΣ ΓΙΑ ΣΤΑΘΕΡΟΤΗΤΑ ΔΙΑΣΤΑΣΕΩΝ**

1. Μέθοδοι Ελέγχου Σταθερότητας Διαστάσεων Μάλλινων Ειδών.
Μέθοδος ISO 6330/A Έκδοση/15-12-84 σε συνδυασμό με την μέθοδο της Γενικής Γραμματείας Μαλλιού K1/8-99 για μάλλινα και σύμμεικτα μαλλιού πλεκτά είδη, Pass Level 5 για πουλόβερ.
Οι μετρήσεις θα γίνονται μετά από κλιματισμό των δειγμάτων, τουλάχιστον τεσσάρων (4) ωρών, σε συνθήκες σχετικής υγρασίας $65\% \pm 2\%$ και θερμοκρασίας $20^{\circ}\text{C} \pm 2^{\circ}\text{C}$.
2. Όρια για μάλλινα και σύμμεικτα μαλλιού πουλόβερ
Το αρχικό μαρκάρισμα θα γίνεται σύμφωνα με το ISO 3759/76.
Η μέτρηση της συστολής μετά χαλάρωση, θα εκτελεστεί με τον κύκλο 1X7A και εν συνεχεία στέγνωμα σε οριζόντια επιφάνεια (τύπος C-dry flat).

Τα όρια είναι: συστολή κατά μήκος, μεγ. 10%

συστολή κατά πλάτος, μεγ. 8%

διαστολή κατά πλάτος, μεγ. 5%

Οι τελικές διαστάσεις μετά την χαλάρωση, θεωρούνται αρχικές για τη διαδικασία της πλύσης.

Στην συνέχεια ακολουθεί πλύση, σύμφωνα με τους κύκλους 2X5A και στέγνωμα σε οριζόντια επιφάνεια (τύπος C-dry flat).

Τα όρια είναι: συστολή επιφάνειας, μεγ. 8%

Πρέπει να αναφέρονται τα ποσοστά συστολής κατά μήκος και κατά πλάτος, τα οποία θα βρεθούν μετά τις πλύσεις και βάση των οποίων θα γίνει ο υπολογισμός της συστολής επιφάνειας.

